



Porsche Mobile Charger Connect

9Y0.012.702 - EU - 10/2021



9Y0.012.702 - EU - 10/2021

10/2021

Porsche, the Porsche Crest, Panamera, Cayenne and Taycan are registered trademarks of Dr. Ing. h.c. F. Porsche AG.

Printed in Germany.

Reprinting – even of excerpts – or duplication of any kind are only permissible with the written authorisation of Dr. Ing. h.c. F. Porsche AG.

© Dr. Ing. h.c. F. Porsche AG

Porscheplatz 1

70435 Stuttgart

Germany

Operating Manual

Always keep this operating manual and hand it over to the new owner if you sell your charger.

Due to different requirements in various countries, the information in the thumb index tabs of this manual will be different. To ensure that you are reading

the thumb index tab that applies to your country, compare the article number of the charger shown in the “Technical Data” section with the article number on the identification plate on the charger.

Suggestions

Do you have any questions, suggestions or ideas regarding your vehicle or this manual?

Please write to us:

Dr. Ing. h.c. F. Porsche AG

Vertrieb Customer Relations

Porscheplatz 1

70435 Stuttgart

Germany

Equipment

Because our vehicles undergo continuous development, equipment and specifications may not be as illustrated or described by Porsche in this manual. Items of equipment are not always according to the standard scope of delivery or country-specific vehicle equipment

For more information on retrofit equipment, please contact a qualified specialist workshop. Porsche recommends a Porsche partner as they have trained workshop personnel and the necessary parts and tools.

Because of different legal requirements in individual countries, the equipment in your vehicle may vary from what is described in this manual. If your Porsche is fitted with any equipment not described in this manual, your qualified specialist workshop will be glad to provide information on the correct operation and care of the items concerned.

DE	Porsche Mobile Charger Connect Gut zu wissen – Die Anleitung 2	HR	Porsche Mobile Charger Connect Dobro je znati – upute 661
EN	Porsche Mobile Charger Connect Good to know – Driver’s Manual 47	SR	Porsche Mobile Charger Connect Šta treba da znate – uputstvo za upotrebu 703
FR	Porsche Mobile Charger Connect Bon à savoir – Manuel d’utilisation 90	SK	Aplikácia Porsche Mobile Charger Connect Je dobré vedieť – Návod na obsluhu 747
IT	Porsche Mobile Charger Connect Buono a sapersi – Istruzioni 135	SL	Porsche Mobile Charger Connect Dobro je vedeti – navodila 790
ES	Porsche Mobile Charger Connect Bueno es saberlo – Manual de instrucciones 180	ET	Porsche teisaldatav laadur Connect Kasulik teada – omaniku käsiraamat 833
PT	Porsche Mobile Charger Connect É bom saber – Manual de instruções 224	LT	Porsche Mobile Charger Connect Pravartu žinoti – vairuotojo vadovas 875
NL	Porsche Mobile Charger Connect Goed om te weten - instructieboekje 268	LV	Porsche Mobile Charger Connect Noderīga informācija — īpašnieka rokasgrā- mata 918
SV	Porsche Mobile Charger Connect Bra att veta – bruksanvisning 312	RO	Încărcător mobil Porsche Connect Good to know – Manual de utilizare 961
FI	Porsche Mobile Charger Connect Hyvä tietää – Ohjeet 354	BG	Зарядно устройство Porsche Mobile Char- ger Connect Добре е да знаете – Ръководство за водача 1004
DA	Porsche Mobile Charger Connect Værd at vide – Køretøjets instruktionsbog 397	MK	Porsche Mobile Charger Connect Добро да се знае – Прирачник за употреба 1050
NB	Porsche Mobile Charger Connect Bra å vite – Håndboken 440		
EL	Mobile Charger Connect της Porsche Χρήσιμες πληροφορίες – Εγχειρίδιο Οδηγού 483		
CS	Porsche Mobile Charger Connect Užitečné informace – návod 530		
HU	Porsche Mobile Charger Connect Jó tudni – Használati útmutató 573		
PL	Porsche Mobile Charger Connect Dobrze wiedzieć – Instrukcja 616		

Über diese Anleitung

Warnhinweise und Symbole

In dieser Anleitung werden verschiedene Arten von Warnhinweisen und Symbolen verwendet.



GEFAHR

Schwere Verletzungen
oder Tod

Werden Warnhinweise der Kategorie „Gefahr“ nicht befolgt, treten schwere Verletzungen oder der Tod ein.



WARNUNG

Schwere Verletzungen
oder Tod möglich

Werden Warnhinweise der Kategorie „Warnung“ nicht befolgt, können schwere Verletzungen oder der Tod eintreten.



VORSICHT

Mittlere oder leichte Ver-
letzungen möglich

Werden Warnhinweise der Kategorie „Vorsicht“ nicht befolgt, können mittlere oder leichte Verletzungen eintreten.

HINWEIS

Sachschaden möglich

Werden Warnhinweise der Kategorie „Hinweis“ nicht befolgt, können Sachschäden am Fahrzeug auftreten.



Information

Zusatzinformationen sind mit „Information“ gekennzeichnet.

- ✓ Voraussetzungen, die erfüllt sein müssen, um eine Funktion zu verwenden.
- ▶ Handlungsanweisung, die Sie befolgen müssen.

1. Handlungsanweisungen werden nummeriert, wenn mehrere Schritte aufeinander folgen.
2. Handlungsanweisungen, die Sie auf dem Zentradisplay befolgen müssen.

▶ Hinweis, wo Sie weitere Informationen zu einem Thema finden können.

Deutsch

Zur Bedienungsanleitung

Piktogrammerklärung	4
Datenschutzhinweise	4
Weiterführende Informationen	5

Sicherheit

Sicherheitshinweise	5
Bestimmungsgemäße Verwendung	6

Lieferumfang

Zugangsdaten	8
--------------------	---

Übersicht

Anschlüsse an der Bedieneinheit	9
Bedieneinheit des Ladegeräts	10
Anzeige- und Bedienelemente am Display	10

Montageort wählen	12
--------------------------------	-----------

Benötigtes Werkzeug	13
----------------------------------	-----------

Montieren

Wandhalterung montieren	13
Lade-Dock montieren	14

Einrichten

Fahrzeuglade- und Netzkabel	15
Inbetriebnahme und Konfiguration	21
Inbetriebnahme mit der Web Application	22
Am Ladegerät anmelden	23
Einrichtung am Ladegerät starten	23
Übersicht	23

Bedienen

Bedienhinweise	24
Laden	25
An der Web Application anmelden	26
WebApplication bedienen	27
Lade-Dock	34

Betriebsstörungen	36
--------------------------------	-----------

Transport	38
------------------------	-----------

Reinigung und Instandhaltung	39
---	-----------

Entsorgung	40
-------------------------	-----------

Technische Daten

Typenschild	43
Angaben zur Herstellung	43
Importeure	43

Stichwortverzeichnis	45
-----------------------------------	-----------

Zur Bedienungsanleitung Piktogrammerklärung

Länderabhängig können verschiedene Piktogramme auf dem Ladegerät angebracht sein.



Das Ladegerät in einem Temperaturbereich von $-30\text{ }^{\circ}\text{C}$ bis $+50\text{ }^{\circ}\text{C}$ betreiben.

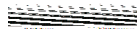

Das Ladegerät in einer Höhenlage von max. 5.000 m über NN betreiben.



Das Ladegerät ist mit einem nichtgeschalteten Schutzleiter ausgestattet.



Das Ladegerät ist mit einem geschalteten Schutzleiter ausgestattet.



Ladegerät unter Einhaltung aller geltenden Entsorgungsvorschriften entsorgen.



Keine Verlängerungskabel und Kabeltrommeln verwenden.



Keine (Reise-)Adapter verwenden.



Keine Mehrfachsteckdosen verwenden.



Kein Ladegerät mit Schäden an Elektronik oder Anschlussleitungen verwenden.



wendung.

Gefahr eines elektrischen Schlags durch unsachgemäße Ver-



Zugehörige Betriebsanleitung beachten, insbesondere die Warn- und Sicherheitshinweise.



des Ladegeräts kann sehr heiß werden.

Die Oberfläche



Das Ladegerät in nicht geerdeten Stromnetzen (z. B. IT-Netze) nicht betreiben. Das Ladegerät ausschließlich in geerdeten Stromnetzen betreiben.



Ladegerät nur in Einphasennetzen betreiben.



Kennzeichnet den Typ 1 Stecker mit einem Spannungsbereich $\leq 250\text{ VAC}$.



Kennzeichnet den Typ 2 Stecker mit einem Spannungsbereich $\leq 480\text{ VAC}$.

Datenschutzhinweise

Um die Kommunikationsfähigkeit und die Aktualität Ihres Porsche Ladeequipments zu gewährleisten, wird das Ladeequipment in regelmäßigen Abständen folgende gerätespezifischen Daten verschlüsselt an Porsche übermitteln und dort verarbeiten: Geräteidentifikation, Marke, Generation, Gerätetyp und Softwareversion.

Wenn Sie freiwillig weitere Porsche Connect Dienste für das Ladeequipment nutzen möchten, ist es erforderlich, Ihr Ladeequipment mit Ihrem Porsche ID Account zu verknüpfen, der in ausgewählten Märkten von der jeweiligen Porsche Connect Vertriebsgesellschaft angeboten wird. Im Rahmen der Nutzung der Porsche Connect Dienste werden zur Bereitstellung und Erbringung nachfolgende personen- und weitere gerätespezifische Daten an Porsche übermittelt und dort verarbeitet: Kundenidentifikation, Statistik, Ladeverlaufsinformationen, Status, Verbindungsstatus und Zeitstempel des letzten Kommunikationsaufbaus. Nähere Informationen zu den Allgemeinen Geschäftsbedingungen und der Datenschutzerklärung erhalten Sie unter www.porsche.com/connect-store.

Die regelmäßige Datenübertragung Ihres Ladeequipments kann zu zusätzlichen Kosten bei Ihrem Internetdienstleister führen. Das Löschen Ihrer bei Porsche gespeicherten Daten ist unwiderruflich über My Porsche möglich. Aufgrund technischer oder gesetzlicher Restriktionen sind einige der Porsche Connect Dienste des Porsche Ladeequipments nicht in allen Ländern verfügbar.

Weiterführende Informationen

Weiterführende Informationen zum Ladegerät und zur Web Application erhalten Sie im Bereich „E-Performance“ unter <https://www.porsche.com>.

Sicherheit

Sicherheitshinweise

⚠️ GEFAHR

Stromschlag, Kurzschluss, Brand, Explosion, Feuer

Die Verwendung eines beschädigten oder fehlerhaften Ladegeräts sowie einer beschädigten oder fehlerhaften Steckdose, eine unsachgemäße Verwendung des Ladegeräts oder ein Nichtbeachten der Sicherheitshinweise können Kurzschlüsse, Stromschläge, Explosionen, Brände oder Verbrennungen verursachen.

- ▶ Nur von Porsche zugelassenes und ausgegebenes Zubehör, wie Netz- und Fahrzeugkabel, verwenden.
- ▶ Beschädigtes und/oder verschmutztes Ladegerät nicht verwenden. Kabel und Steckverbindung vor Nutzung auf Beschädigungen und Verschmutzung prüfen.
- ▶ Das Ladegerät ausschließlich an fachgerecht installierten und unbeschädigten Steckdosen sowie fehlerfreien Elektroinstallationen anschließen.
- ▶ Keine Verlängerungskabel, Kabeltrommeln, Mehrfachsteckdosen und (Reise-)Adapter verwenden.
- ▶ Das Ladegerät während eines Gewitters vom Stromnetz trennen.
- ▶ Keine Veränderungen oder Reparaturen an elektrischen Bauteilen vornehmen.
- ▶ Störungsbeseitigungen und Reparaturen am Ladegerät nur durch Fachkräfte vornehmen lassen.

⚠️ GEFAHR

Stromschlag, Brand

Nicht fachgerecht installierte Steckdosen können beim Laden der Hochvoltbatterie über den Fahrzeugladeanschluss zu Stromschlag oder Brand führen.

- ▶ Überprüfung der Spannungsversorgung, Montage und Erstinbetriebnahme der Steckdose für das Ladegerät dürfen nur von einer qualifizierten Elektrofachkraft durchgeführt werden. Sie ist dabei für das Einhalten der bestehenden Normen und Vorschriften vollständig verantwortlich. Porsche empfiehlt, einen zertifizierten Porsche Service-Partner zu beauftragen.
- ▶ Den Leitungsquerschnitt der Zuleitung zur Steckdose unter Berücksichtigung der Leitungslänge und der lokal geltenden Vorschriften und Normen festlegen.
- ▶ Die zum Laden verwendete Steckdose über einen separat abgesicherten Stromkreis anschließen, der den lokalen Gesetzen und Normen entspricht.
- ▶ Das Ladegerät ist für den Einsatz im privaten und halböffentlichen Bereich vorgesehen, z. B. Privatgrundstücke oder Firmenparkplätze. Länderspezifisch, z. B. in Italien und Neuseeland, ist Laden nach Mode 2 im öffentlichen Bereich und öffentlichen Raum **verboten**¹.
- ▶ Beim unbeaufsichtigten Laden dürfen unbefugte Personen (z. B. spielende Kinder) oder Tiere keinen Zugang zum Ladegerät und Fahrzeug haben.
 - ▷ Die Sicherheitshinweise in der Installationsanleitung sowie der Fahrzeuganleitung beachten.

1. Stand der Drucklegung. Informieren Sie sich bei Ihrem Porsche Partner oder bei Ihrem lokalen Stromversorger.

GEFAHR

Stromschlag, Brand

Falscher Umgang mit den Steckerkontakten kann zu Stromschlag oder Brand führen.

- ▶ Die Kontakte am Fahrzeugladeanschluss und am Ladegerät nicht berühren.
- ▶ Keine Gegenstände in den Fahrzeugladeanschluss oder in das Ladegerät einführen.
- ▶ Steckdosen und Steckerverbindungen vor Feuchtigkeit, Wasser und anderen Flüssigkeiten schützen.

WARNUNG

Entflammare oder explosive Dämpfe

Bauteile des Ladegeräts können Funken auslösen und dadurch entflammare oder explosive Dämpfe entzünden.

- ▶ Um das Risiko von Explosionen – insbesondere in Garagen – zu reduzieren, sicherstellen, dass sich die Bedieneinheit beim Laden mindestens 50 cm über dem Boden befindet.
- ▶ Das Ladegerät nicht in explosionsgefährdeten Bereichen verwenden.

For Indonesia only



Dilarang melakukan perubahan spesifikasi yang dapat menimbulkan gangguan fisik dan/atau elektromagnetik terhadap lingkungan sekitar

Um die Anforderungen an die Strahlungsexpositionsgrenzwerte (1999/519/EG) zu erfüllen, muss das Gerät so installiert werden, dass ein Abstand von mindestens 20 cm zu allen Personen eingehalten wird.

Um einen unterbrechungsfreien Ladebetrieb mit dem Ladegerät zu gewährleisten, folgende Hinweise und Empfehlungen berücksichtigen:

- Bei der Neuinstallation der Steckdose eine Industriesteckdose mit größtmöglich verfügbarer Leistung (angepasst an die elektrische Hausinstallation) auswählen und von einer qualifizierten Elektrofachkraft montieren und in Betrieb nehmen lassen. Porsche empfiehlt, einen zertifizierten Porsche Service-Partner zu beauftragen.
- Die elektrische Installation, soweit technisch möglich und rechtlich zulässig, so dimensionieren, dass die maximale Nennleistung der verwendeten Steckdose dauerhaft zum Laden des Fahrzeugs zur Verfügung steht.
- Vor der Installation prüfen, ob mit der vorliegenden Hausinstallation die zusätzlich erforderliche Leistung zum Laden eines Fahrzeugs dauerhaft zur Verfügung gestellt werden kann. Hausinstallation ggf. mit einem Energiemanagement-System absichern.
- Das Ladegerät vorzugsweise in geerdeten Stromnetzen betreiben. Der Schutzleiter muss ordnungsgemäß installiert sein.
- Bei Unklarheiten oder Unsicherheit zur elektrischen Hausinstallation eine qualifizierte Elektrofachkraft hinzuziehen. Porsche empfiehlt, einen zertifizierten Porsche Service-Partner zu beauftragen.
- Wenn das Ladegerät in Verbindung mit einer Photovoltaik-Anlage verwendet werden soll, einen Porsche Partner kontaktieren.

- Um die Leistungsfähigkeit des Ladegeräts optimal zu nutzen und ein schnelles Laden zu gewährleisten, dem Netzstecker entsprechende NEMA-Steckdosen mit größtmöglicher Nennstromstärke oder Industriesteckdosen nach IEC 60309 verwenden.
- Beim Laden der Hochvoltbatterie über die Haushaltssteckdose/Industriesteckdose kann die Elektroinstallation bis zu ihrer maximalen Leistungsfähigkeit belastet werden. Porsche empfiehlt, die zum Laden genutzten Elektroinstallationen regelmäßig von einer qualifizierten Elektrofachkraft prüfen zu lassen. Fragen Sie eine Elektrofachkraft, welche Prüfintervalle bei Ihrer Installation sinnvoll sind. Porsche empfiehlt, einen zertifizierten Porsche Service-Partner zu beauftragen.
- Um einer Überhitzung der Elektroinstallation vorzubeugen, ist der Ladestrom bei Auslieferung automatisch begrenzt. Lassen Sie das Ladegerät von einer qualifizierten Elektrofachkraft in Betrieb nehmen und die Ladestrombegrenzung angepasst an die Hausinstallation einstellen.
 - ▶ Kapitel „Ladestrombegrenzung“ auf Seite 26 beachten.

Bestimmungsgemäße Verwendung

Ladegerät mit integrierter Steuerung und Schutzrichtung für die Ladebetriebsart Mode 2 zum Laden von Fahrzeugen mit Hochvoltbatterie, die den allgemein gültigen Normen und Richtlinien für Elektrofahrzeuge entsprechen.

- ▶ In Abhängigkeit vom regionalen Stromnetz die jeweils geeignete Geräteversion einsetzen.

▷ Kapitel „Technische Daten“ auf Seite 41 beachten.

Das Ladegerät darf nur als Kombination aus Netzkabel, Bedieneinheit und Fahrzeugkabel verwendet werden.

Lieferumfang



Abb. 1 Lieferumfang

- A** Netzkabel (austauschbar an Bedieneinheit)
- B** Netzstecker für die Verbindung zum Stromnetz
- C** Bedieneinheit
- D** Fahrzeugladestecker (Anschlussstecker für das Fahrzeug)
- E** Fahrzeugkabel (länderspezifisch: entweder austauschbar oder an der Bedieneinheit fixiert)
- F** Zugangsdatenbrief

i Information

Optionale Komponenten: Länderabhängig sind verschiedene Wandhalterungen für das Ladegerät verfügbar, z. B. die Wandhalterung Basis oder das Lade-Dock.

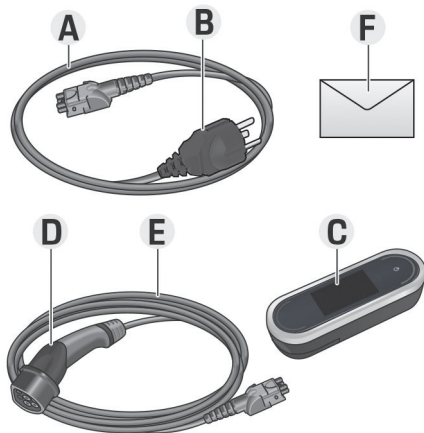
Zugangsdaten

Mit Ihrem Gerät erhalten Sie einen Zugangsdatenbrief, der alle für das Ladegerät und die Web Application nötigen Daten enthält.

- ▶ Bewahren Sie den Zugangsdatenbrief auf.

i Information

Die bei Auslieferung gültigen Zugangsdaten, wie die voreingestellte PIN und das Initialpasswort, können bei Verlust beim Porsche Partner erfragt werden.

- Dazu die Seriennummer des Ladegeräts bereithalten.
 - ▶ Kapitel „Seriennummer des Ladegeräts“ auf Seite 9 beachten.

Der Zugangsdatenbrief enthält folgende Daten:

Bezeichnung	Bedeutung
Serial Number	Seriennummer des Ladegeräts
Wi-Fi MAC	MAC-Adresse WLAN-Schnittstelle
GRID MAC	MAC-Adresse PLC-Schnittstelle Haus
Vehicle MAC	MAC-Adresse PLC-Schnittstelle Fahrzeug
Wi-Fi SSID	- SSID WLAN-Access Point - Hostname
Wi-Fi PSK	Netzwerkschlüssel

Bezeichnung	Bedeutung
Password Home user	Initialpasswort Web Application Heimanwender
Password Customer service	Initialpasswort Web Application Kundendienst
PIN	Persönliche Identifikationsnummer
PUK	Persönlicher Entsperrschlüssel

i Information

Der **Hostname** setzt sich aus folgenden Komponenten zusammen:

WallChargerConnect+Seriennummer (Beispiel: WallChargerConnect-1234567)

i Information

Das Sicherheitsfeld enthält die benötigten Zugangs-codes (PIN und PUK). Das Feld ist mit einer speziellen Farbe bedruckt die diese Codes verdeckt. Erst nach Befeuchten dieses Feldes unter fließendem Wasser verblasst die Farbe und lässt die Codes sichtbar werden.

Beim Befeuchten nicht reiben oder kratzen, da sonst auch die Codes beschädigt werden können.

PIN und PUK

PIN und PUK dienen zum Entsperren des Ladegeräts.

- ▶ Bei Verlust einer selbst vergebenen PIN das Ladegerät durch die Eingabe der PUK entsperren und eine neue PIN vergeben.
- ▶ Bei Verlust der PUK wenden Sie sich an Ihren Porsche Partner.

Passwort der Web Application

Das Passwort dient zum Anmelden an der Web Application.

Wenn das Initialpasswort verwendet wird:

- ▶ Bei Verlust des Initialpassworts wenden Sie sich an Ihren Porsche Partner.

Wenn ein selbst gegebenes Passwort verwendet wird:

- ▶ Bei Verlust eines selbst vergebenen Passworts das Ladegerät auf Werkseinstellungen zurücksetzen und damit das Initialpasswort wieder aktivieren (**Einstellungen** ⚙️ ▶ **Werkseinstellungen**).

Seriennummer des Ladegeräts

Die Seriennummer des Ladegeräts ist an folgenden Stellen angegeben:

- im Zugangsdatenbrief hinter der Bezeichnung „Serial NumberSerial Number“
- auf dem Typenschild (Rückseite der Bedieneinheit) hinter der Akürzung „SNSN“
- Am Ladegerät: **Einstellungen** ⚙️ ▶ **Wartung** ▶ **Geräteinformation**
- In der Web Application: **Einstellungen** ▶ **Wartung** ▶ **Informationen**

Seriennummer des Ladegeräts

Die Seriennummer des Ladegeräts ist an folgenden Stellen angegeben:

- im Zugangsdatenbrief hinter der Bezeichnung „Serial Number“
- auf dem Typenschild (Rückseite der Bedieneinheit) hinter der Akürzung „SN“
- Am Ladegerät: **Einstellungen** ⚙️ ▶ **Informationen**
- In der Web Application: **Einstellungen** ▶ **Wartung** ▶ **Informationen**

Porsche ID

Wenn das Ladegerät mit Ihrer Porsche ID verknüpft ist, können in My Porsche und in der Porsche Connect App Informationen zum Ladegerät und den Ladevorgängen abgerufen werden.

Wenn das Ladegerät nicht mehr verwendet wird, zum Beispiel im Fall eines Verkaufs:

1. Verknüpfung zwischen Porsche ID und Ladegerät aufheben (**Einstellungen** ⚙️ ▶ **Nutzerprofile**).
2. Ladegerät auf Werkseinstellungen zurücksetzen (**Einstellungen** ⚙️ ▶ **Werkseinstellungen**).

Übersicht

Anschlüsse an der Bedieneinheit



Abb. 2 Anschlüsse an der Bedieneinheit

A Netzkabel

B Fahrzeugkabel

Das Netzkabel **A** wird am oberen Ende der Bedieneinheit gelöst und eingesteckt.

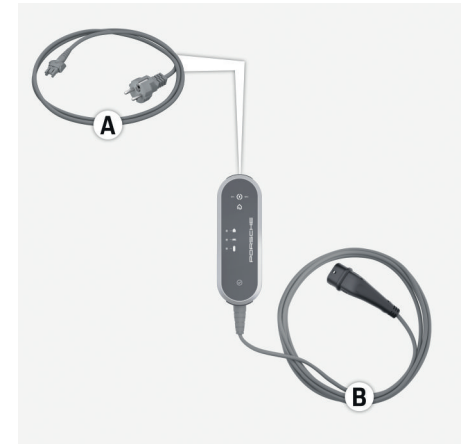
Das Fahrzeugkabel **B** wird am unteren Ende der Bedieneinheit gelöst und eingesteckt.

Bedieneinheit des Ladegeräts





Abb. 3 Bedieneinheit

- A** Power-Button 
- B** Status-LEDs 
- C** Display

Über den Power-Button **A** (Abb. 3) kann das Ladegerät ein- und ausgeschaltet werden.

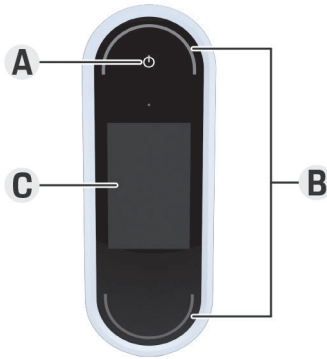
Die Status-LEDs **B** (Abb. 3) zeigen den Zustand des Ladegeräts an.

Über das Display **C** (Abb. 3) erfolgt die Kommunikation mit dem Ladegerät, es zeigt Informationen und Fehlermeldungen an.

Anzeige- und Bedienelemente am Display



Abb. 4 Display des Ladegeräts

- A** Statusleiste
- B** Informationsbereich
- C** Menüleiste

Ein Helligkeitssensor steuert die Anzegehelligkeit des Displays. Die Helligkeit passt sich automatisch an die Lichtverhältnisse der Umgebung an.

Statusleiste

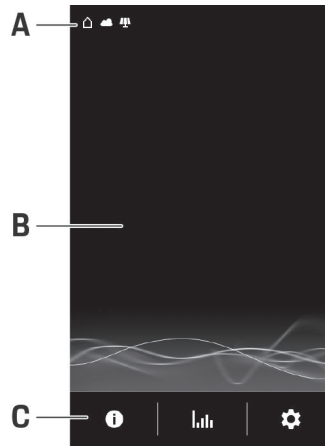
In der Statusleiste können verschiedene Symbole angezeigt werden.



Folgende Übersicht zeigt die Bedeutung der Statusleisten-Symbole.

Symbol	Bedeutung
	WLAN-Verbindung vorhanden
	Server-Verbindung vorhanden
	Softwareupdate wird heruntergeladen
	Verbindung zu PLC-Netzwerk vorhanden
	Hotspot ist aufgebaut
	Im Fahrzeug ist ein Ladeprofil aktiviert. Es wird nach den Einstellungen dieses Profils geladen.
	Photovoltaikanlage angeschlossen

Statusleiste

In der Statusleiste können verschiedene Symbole angezeigt werden.

Folgende Übersicht zeigt die Bedeutung der Statusleisten-Symbole.





Symbol	Bedeutung
	WLAN-Verbindung vorhanden
	Server-Verbindung vorhanden
	Softwareupdate wird heruntergeladen
	Verbindung zu PLC-Netzwerk vorhanden
	Hotspot ist aufgebaut
	Erdungsüberwachung deaktiviert (Kanada, Mexiko)
	Ladegerät ist mit einem Energiemanager verbunden
	Im Fahrzeug ist ein Ladeprofil aktiviert. Es wird nach den Einstellungen dieses Profils geladen.
	Photovoltaikanlage angeschlossen

i Information

Je nach Wichtigkeit überlagern sich bestimmte Symbole und sind daher nicht sichtbar (Symbole mit zunehmender Priorität sind z. B. PLC-Netzwerk < WLAN-Verbindung < Energiemanager).

Menüleiste

In der Menüleiste können verschiedene Symbole angezeigt werden. Folgende Übersicht zeigt die Bedeutung der Menüleisten-Symbole.

Symbol	Bedeutung
	Informationen zum aktuellen Ladevorgang abrufen
	Ladehistorie aufrufen
	Einstellungen vornehmen
	Es steht ein Softwareupdate zur Verfügung.

Bedienmöglichkeiten



Abb. 5 Bedienmöglichkeiten

- A Zurück
- B nach oben/nach unten
- C Aktivität
- D Details
- E Überspringen

Montageort wählen

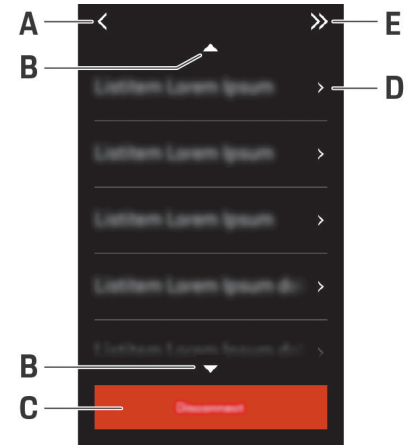

GEFAHR

Stromschlag, Brand

Die unsachgemäße Verwendung des Ladegeräts oder ein Nichtbeachten der Sicherheitshinweise können Kurzschlüsse, Stromschläge, Explosionen, Brände oder Verbrennungen verursachen.

- ▶ Die Wandhalterung Basis oder das Lade-Dock nicht in explosionsgefährdeten Bereichen montieren.
- ▶ Vor Montage der Wandhalterung Basis oder des Lade-Docks sicherstellen, dass sich keine elektrische Leitungen im Bereich der zu bohrenden Befestigungslöcher befinden.
- ▶ Um das Risiko von Explosionen - insbesondere in Garagen - zu reduzieren, sicherstellen, dass sich die Bedieneinheit beim Laden mindestens 50 cm über dem Boden befindet.
- ▶ Die örtlich geltenden Elektroinstallationsvorschriften, Brandschutzmaßnahmen und Unfallverhütungsvorschriften sowie Rettungswege beachten.

Die Wandhalterung Basis und das Lade-Dock sind für die Montage im Innen- und Außenbereich konzipiert. Folgende Kriterien müssen bei der Auswahl eines geeigneten Standorts berücksichtigt werden:

- Die Steckdose bzw. Zuleitung, die Wandhalterung Basis oder das Lade-Dock möglichst in einem überdachten, vor direkter Sonneneinstrahlung und Niederschlägen geschützten Bereich (z. B. innerhalb einer Garage) installieren.
- Den Boden- und Deckenabstand der Steckdose unter Berücksichtigung der nationalen Normen und Vorschriften so wählen, dass eine komfortable Nutzung gewährleistet ist.

- Die Wandhalterung Basis oder das Lade-Dock nicht unter hängenden Gegenständen montieren.
- Die Wandhalterung Basis oder das Lade-Dock nicht in Ställen, Stallanlagen und Orten, an denen Ammoniakgase auftreten, montieren.
- Die Wandhalterung Basis oder das Lade-Dock auf einer glatten Oberfläche montieren.
- Um eine sichere Befestigung zu gewährleisten, vor Montage die Wandbeschaffenheit prüfen.
- Die Wandhalterung Basis oder das Lade-Dock möglichst nah an der bevorzugten Parkposition des Fahrzeugs installieren. Dabei die Fahrzeugausrichtung berücksichtigen.
- Die Wandhalterung Basis oder das Lade-Dock so montieren, dass sie sich nicht im Bereich von Laufwegen befindet und das Netzkabel keine Laufwege kreuzt.
- Die Wandhalterung Basis oder das Lade-Dock so montieren, dass die Entfernung des Netzsteckers zur Netzsteckdose die verfügbare Netzkabellänge nicht überschreitet.

Benötigtes Werkzeug

- Wasserwaage
- Bohrmaschine oder -hammer
- Schraubendreher

Montieren

Wandhalterung montieren

Wandhalterung Basis montieren



Abb. 6 Bohrmaße

1. Bohrlöcher an der Wand anzeichnen.
2. Befestigungslöcher bohren und Dübel einsetzen.
3. Wandhalterung Basis 2 (Abb. 6) von vorne in die Kabelführung 1 (Abb. 6) eindrücken.
4. Wandhalterung Basis an die Wand schrauben.

Steckerhalterung montieren

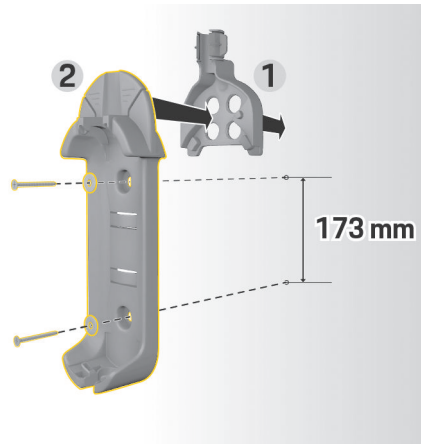

Abb. 7 Abstand Wandhalterung – Steckerhalterung

Bei der Montage der Steckerhalterung einen Abstand zur Wandhalterung Basis von 200 mm einhalten.

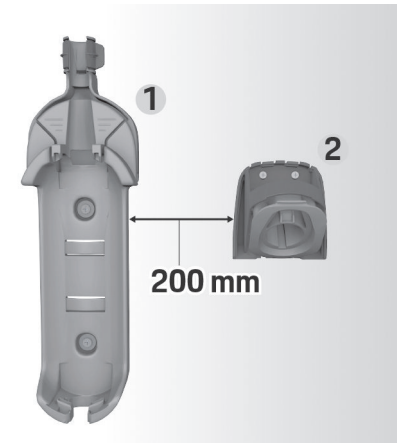

Abb. 8 Bohrmaße

1. Steckerhalterung 1 (Abb. 8) aus der Abdeckung 2 (Abb. 8) nehmen.
2. Bohrlöcher an der Wand anzeichnen.
3. Befestigungslöcher bohren und Dübel einsetzen.
4. Steckerhalterung 1 (Abb. 8) an die Wand schrauben.
5. Abdeckung 2 (Abb. 8) von unten auf die Steckerhalterung 1 (Abb. 8) aufsetzen und nach oben drücken.

Bedieneinheit in Wandhalterung einhängen

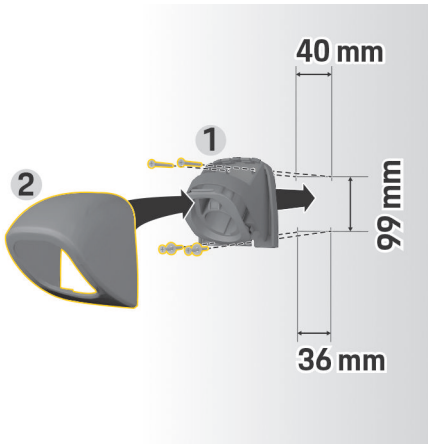

Abb. 9 Bedieneinheit einhängen

1. Fahrzeugkabel durch die untere Öffnung der Wandhalterung Basis führen, die Bedieneinheit unten auf Rastnase aufsetzen und nach hinten einrasten.
2. Netzkabel durch die obere Öffnung der Wandhalterung Basis führen und den Sicherungsring nach links einrasten.
3. Fahrzeugladestecker in die Steckerhalterung einstecken.

Lade-Dock montieren

Es gibt zwei Möglichkeiten für eine Befestigung des Lade-Docks. Die Montagevariante richtet sich nach der Art der Zuleitung (über oder unter Putz).

- **Montage ohne Abstandhalter (bei Zuleitung unter Putz):** Die Montageplatte wird direkt an die Wand montiert.
- **Montage mit Abstandhalter (bei Zuleitung über Putz):** Die Montageplatte wird mit einem Abstandhalter für die Zuleitung an der Wand montiert.

Montage ohne Abstandhalter



Abb. 10 Bohrmaße

1. Bohrlöcher an der Wand anzeichnen.
2. Befestigungslöcher bohren und Dübel einsetzen.
3. Montageplatte an die Wand schrauben.

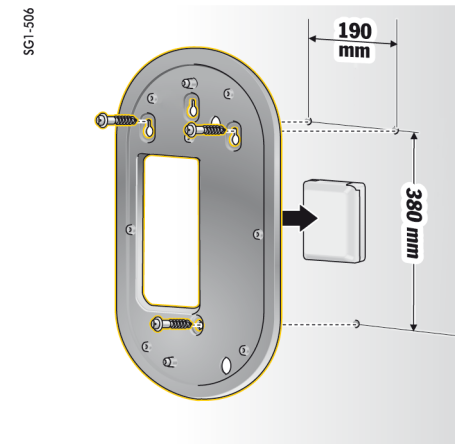

Abb. 11 Lade-Dock an Montageplatte schrauben

4. Lade-Dock an die Montageplatte schrauben.

Montage mit Abstandhalter

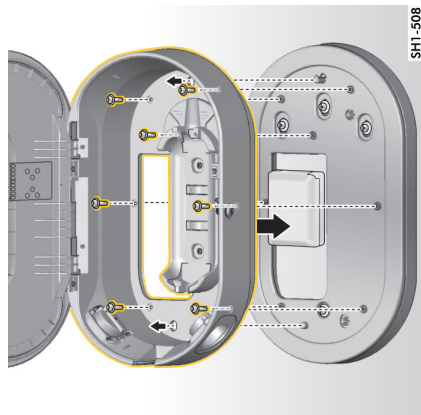

Abb. 12 Bohrmaße

1. Bohrlöcher an der Wand anzeichnen.
2. Befestigungslöcher bohren und Dübel einsetzen.
3. Montageplatte zusammen mit dem Abstandhalter an die Wand schrauben.

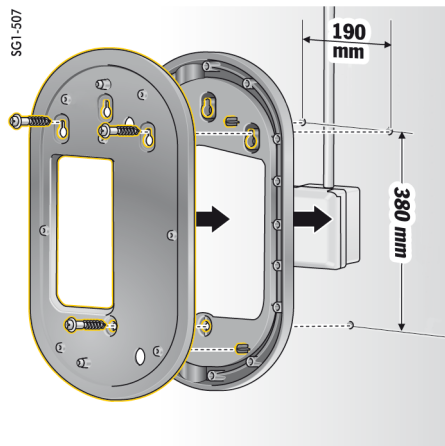

Abb. 13 Lade-Dock an Montageplatte schrauben

4. Lade-Dock an die Montageplatte schrauben.

Einrichten

Fahrzeuglade- und Netzkabel

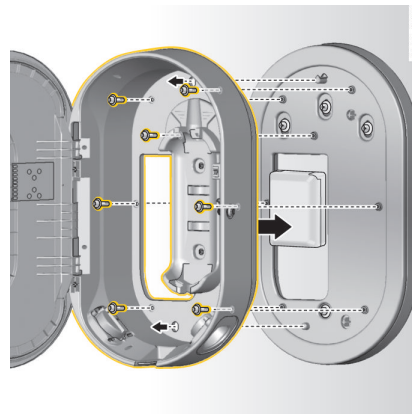
Informationen zu Fahrzeugladekabel und -stecker

Je nach Länderausstattung sind unterschiedliche Fahrzeugladeanschlüsse **A** und Fahrzeugladestecker **B** vorhanden.

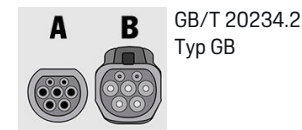
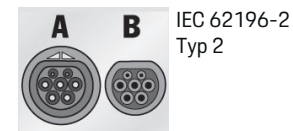
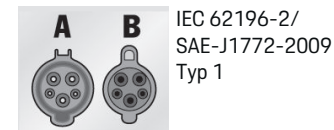

Auswahl Netzkabel

Zum regelmäßigen Laden mit optimaler Ladegeschwindigkeit ausschließlich folgende Netzkabel verwenden. Die maximal erreichbare Ladeleistung be-

trägt bis zu 22 kW (abhängig von Gerätevariante, Stromnetz/Hausanschluss und On-Board-Lader). Bei Fahrten ins Ausland immer das für das jeweilige Land geeignete Netzkabel mitführen.

HINWEIS

Länderabhängig dürfen nur zugelassene Netzkabel verwendet werden. Folgende Netzkabel sind länderspezifisch zugelassen und in den nachfolgenden Tabellen definiert.

Land	Netzkabel
Russland, Ukraine	5, 6, 7, 8, C
Abu Dhabi, Israel, Singapur	5, 6, 7, 8

Länderspezifische Zulassung von Netzkabeln (Beispiele)

Die Länge des Fahrzeugkabels kann 2,5 oder 7,5 Meter betragen, je nach vorhandenen Gegebenheiten. Länderabhängig ist die Gesamtlänge von Netzkabel, Bedieneinheit und Fahrzeugkabel beschränkt, z. B. in der Schweiz auf 5 Meter, in Israel und USA auf 7,5 Meter¹⁾.

1. Stand der Drucklegung. Informieren Sie sich bei Ihrem Porsche Partner oder bei Ihrem lokalen Stromversorger.

Netzkabel für Industriesteckdosen

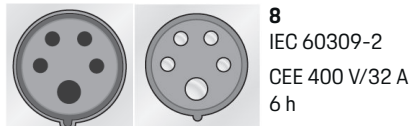
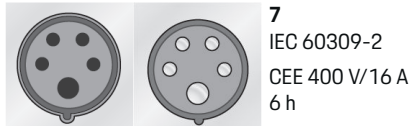
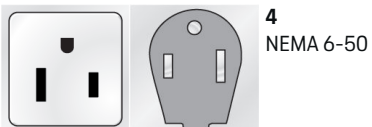
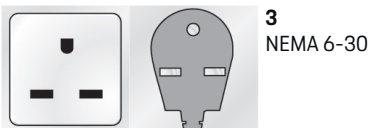

Netzkabel für Haushaltssteckdosen

Sollte keine Industriesteckdose zur Verfügung stehen, kann mit reduzierter Ladeleistung auch mit den folgenden Netzkabeln geladen werden.

- ▶ Länderabhängig, zum Beispiel in Abu Dhabi, Israel Singapur und Indien¹, ist Laden an Haushaltssteckdosen **verboten**.

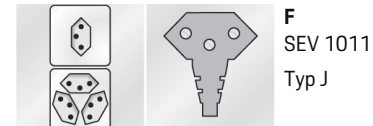
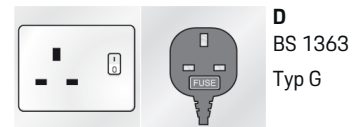
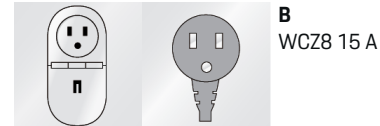
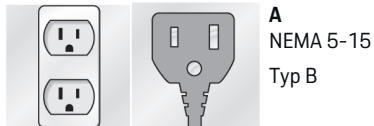

1. Stand der Drucklegung. Informieren Sie sich bei Ihrem Porsche Partner oder bei Ihrem lokalen Stromversorger.

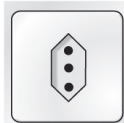

H
CEI 23-16-VII
Typ L 16 A (5 mm)

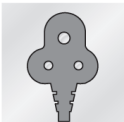

I
IA6A3 (BS 546)
Typ M

NEMA 6-50 / NEMA 14-50 (ergänzende Informationen)

Information

Geltungsbereich

Diese Nutzungsempfehlung gilt nur für Regionen mit NEMA 6-50 / NEMA 14-50 Standard.

Durch das Laden Ihres Fahrzeugs können hohe elektrische Ströme entstehen. Aus Sicherheitsgründen ist daher die Verwendung ausschließlich dafür zugelassener Komponenten sowie eine fachgerechte Installation der gesamten Ladeeinrichtung zwingend vorgeschrieben.

Allgemeine Sicherheitshinweise



GEFAHR

Elektrischer Schlag und Feuer!

Die fehlerhafte Verwendung der Ladeeinrichtung und das Nichtbeachten der Installations- und Sicherheitshinweise kann einen Kurzschluss, elektrischen Schlag, Explosion, Feuer oder Verbrennungen verursachen.

- ▶ Beachten Sie die Installationshinweise in der Bedienungsanleitung zu Ihrer Ladeeinrichtung.
- ▶ Beachten Sie insbesondere alle dort angegebene Sicherheits- und Warnhinweise.
- ▶ Lassen Sie die Installation von einer Person durchführen, die über die notwendige elektrotechnische Ausbildung und das notwendige Fachwissen verfügt.
- ▶ Beachten Sie auch die nationalen Vorschriften zur Durchführung elektrischer Installationen.

Anforderungen an die Netzdose



GEFAHR

Nicht geeignete Netzdosens

Eine nicht geeignete Netzdose kann einen Kurzschluss, elektrischen Schlag, Explosion, Feuer oder Verbrennungen verursachen.

- ▶ Verwenden Sie nur einen für diese Installation geeigneten Netzdosens-Typ (siehe **Geeignete Netzdosens-/Netzstecker-Typen**).
- ▶ Verwenden Sie nur Netzdosens, die die Anforderungen an die Qualität der Kontaktflächen und Klemmung erfüllen (siehe **Anforderungen an die Qualität der Netzdosens**).
- ▶ Vermeiden Sie direkten Kontakt der Klemmschrauben mit dem Draht. Verwenden Sie besser Adernendhülsen.
- ▶ Vermeiden Sie das Festklemmen der Leitung auf der Isolation.

Geeignete Netzdosens-/Netzstecker-Typen

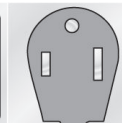

NEMA 6-50
Dose/Stecker

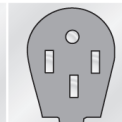

NEMA 14-50
Dose/Stecker

Anforderungen an die Qualität der Netzdosen

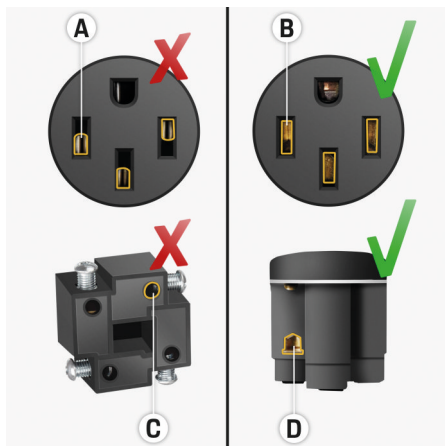

- A** Kontaktfläche nur halbe Steckkontaktthöhe
B Kontaktfläche über die ganze Steckkontaktthöhe
C Geringe Kontaktfläche zwischen Klemmschraube und Litze.
D Breite Kontaktfläche zwischen Klemmplatte und Litze

Anforderungen an die Leitungsinstallation

⚠ GEFAHR

Nicht geeignete Netzleitung

Die Verwendung nicht geeigneter Netzleitungen oder zu hohe elektrische Ströme können einen Kurzschluss, elektrischen Schlag, Explosion, Feuer oder Verbrennungen verursachen.

- ▶ Die Leitung muss mit 50 Ampere abgesichert werden.
- ▶ Verwenden Sie nur Kupferkabel mit einem Leitungsquerschnitt von mindestens 8AWG, besser 6AWG.

Anforderungen bei einer Installation im Freien

⚠ GEFAHR

Direkter Kontakt mit Regen

Bei Verwendung der Ladeeinrichtung im Freien kann direkter Kontakt mit Regen einen Kurzschluss, elektrischen Schlag, Explosion, Feuer oder Verbrennungen verursachen.

- ▶ Vermeiden Sie direkten Kontakt der Ladeeinrichtung mit Regen.
- ▶ Verwenden Sie ein regengeschütztes Gehäuse NEMA 3R.

Netz- und Fahrzeugkabel wechseln

⚠ GEFAHR

Stromschlag

Gefahr schwerer oder tödlicher Verletzungen durch Stromschlag.

- ▶ Vor dem Wechsel des Netzkabels das Netzkabel aus der Steckdose ausstecken und das Fahrzeugkabel aus dem Fahrzeugladeanschluss entfernen.
- ▶ Kabel ausschließlich in trockener Umgebung wechseln.
- ▶ Nur von Porsche freigegebene Kabel verwenden.

▶ Kapitel „Lieferumfang“ auf Seite 8 beachten.

Länderabhängig, z. B. in Norwegen, Italien, Portugal und Spanien¹, ist der Wechsel des Netzkabels nur durch eine qualifizierte Elektrofachkraft zulässig. Porsche empfiehlt, einen zertifizierten Porsche Service-Partner zu beauftragen.

1. Stand der Drucklegung. Informieren Sie sich bei Ihrem Porsche Partner oder Ihrem lokalen Stromversorger.



Abb. 14 Anschlüsse an der Bedieneinheit

Das Netzkabel **A** wird am oberen Ende der Bedieneinheit gelöst und eingesteckt.

Das Fahrzeugkabel **B** wird am unteren Ende der Bedieneinheit gelöst und eingesteckt

Kabel lösen

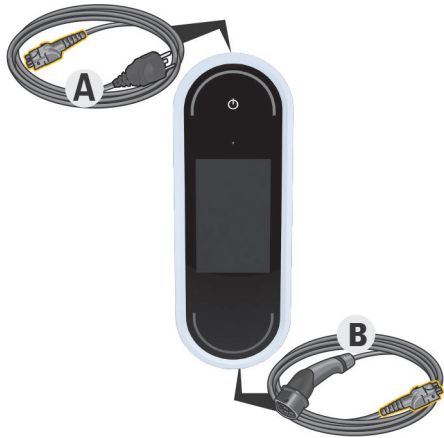

Abb. 15 Kabel lösen

- ✓ Ladevorgang der Hochvoltbatterie ist beendet und der Fahrzeugladestecker aus dem Fahrzeugladeanschluss entfernt.
 - ✓ Der Netzstecker ist aus der Steckdose ausgesteckt.
1. Schraube **C** (Abb. 15) mit einem geeigneten Werkzeug lösen.
 2. Hebel **A** (Abb. 15) anheben.
 3. Stecker **B** (Abb. 15) bis zum ersten Widerstand herausziehen.
 4. Hebel **A** (Abb. 15) schließen.
 5. Stecker **B** (Abb. 15) vollständig herausziehen.

Kabel befestigen

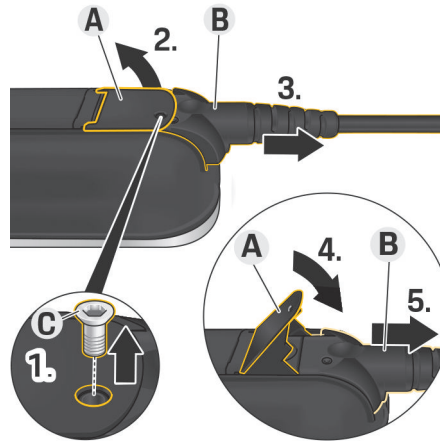

Abb. 16 Kabel befestigen und Stecker fixieren

- ✓ Hebel **A** (Abb. 16) ist geschlossen.
1. Stecker **B** (Abb. 16) bis zum ersten Widerstand in die Bedieneinheit einschieben.
 2. Hebel **A** (Abb. 16) anheben.
 3. Stecker **B** (Abb. 16) vollständig einschieben.
 4. Hebel **A** (Abb. 16) schließen.
 5. Stecker **B** (Abb. 16) mit der Schraube **C** (Abb. 16) an der Bedieneinheit festschrauben.

Inbetriebnahme und Konfiguration

Inbetriebnahme

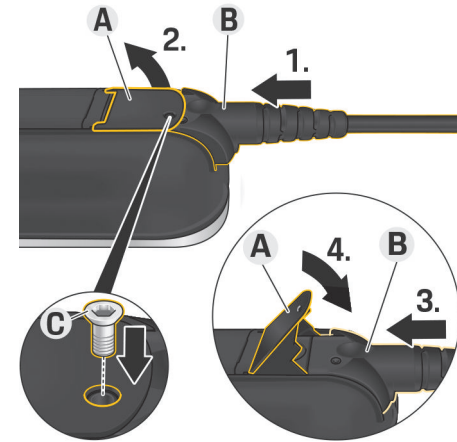
Bei der ersten Inbetriebnahme des Ladegeräts folgende Einstellungen vornehmen.

Information

- Mit **Überspringen** gekennzeichnete Punkte können übersprungen werden. In diesem Fall wird keine Einstellung vorgenommen.
- Einstellungen können jederzeit am Display geändert werden (.

Sprache und Land

1. Sprache aus der Liste wählen. Auswahl bestätigen.
2. Land aus der Liste wählen.
3. Auswahl für Sprache und Land bestätigen.

Datenübertragung

- ▶ Hinweise zur Datenübertragung lesen und bestätigen.

Softwareupdates

Um den vollen Funktionsumfang und den zuverlässigen Betrieb des Ladegeräts zu gewährleisten, muss stets die aktuelle Software installiert sein.

- ▶ Auswahl zum automatischen Softwareupdate treffen und bestätigen.

Ein Das Ladegerät prüft, ob Softwareupdates verfügbar sind und lädt diese automatisch herunter.

Die Installation kann dann direkt gestartet werden oder auf einen späteren Zeitpunkt verschoben werden.

Aus Das Ladegerät prüft, ob Softwareupdates verfügbar sind und zeigt einen entsprechenden Hinweis an. Der Download kann dann manuell gestartet werden.

Nach erfolgreichem Download kann die Installation direkt gestartet oder auf einen späteren Zeitpunkt verschoben werden.

Falls keine Internetverbindung mit dem Ladegerät ermöglicht werden kann, können Software Updates auch manuell über die Web-Adresse im Bereich **E-Performance** auf <https://www.porsche.com> heruntergeladen werden und über die Web Application installiert werden.

Netzwerk auswählen

Auswahl zur Verbindung mit einem Heimnetzwerk treffen. Der Punkt kann mit **Überspringen** übersprungen werden. Dann wird keine Verbindung mit einem Heimnetzwerk hergestellt. Wenn das Ladegerät mit einem vorhandenen Heimnetzwerk verbunden wird, stehen erweiterte Funktionen und Informationen zur Verfügung. Die Verbindung ist über WLAN oder ein Powerline-Communication-Netzwerk (PLC-Netzwerk) möglich. Steht kein Heimnetzwerk zur Verfügung, kann am Ladegerät ein Hotspot eingerichtet werden.

Information

Öffentliche WLAN-Netze ohne Passwortschutz werden nicht unterstützt und können nicht genutzt werden.

Verbindung über WLAN

1. In der Auswahl **WLAN** wählen.
2. Aus der Liste der erkannten WLAN-Netzwerke das Heimnetzwerk auswählen.
3. Passwort eingeben und bestätigen.

Verbindung über PLC-Kopplungstaste

1. In der Auswahl **PLC-Kopplungstaste** wählen.
2. Am PLC-Modem den Verbindungsaufbau starten. Am Ladegerät mit **OK** bestätigen.

Nachdem der Aufbau angeschlossen ist, mit **Verbinden** bestätigen.

- ➔ Die Verbindung mit dem PLC-Netzwerk wird hergestellt.

Besteht eine Verbindung mit dem PLC-Netzwerk, wird in der Statusleiste das Symbol  angezeigt.

Verbindung über PLC-Sicherheitsschlüssel

Für diese Methode muss ein Endgerät mit der Steuerungssoftware des PLC-Netzwerks verwendet werden.

1. Um eine Verbindung mit einem PLC-Netzwerk mithilfe des Sicherheitsschlüssels herzustellen, **PLC-Sicherheitsschlüssel** wählen.
 - ➔ Der Sicherheitsschlüssel wird am Display angezeigt.
2. Den Sicherheitsschlüssel im entsprechenden Menü der Steuerungssoftware des PLC-Netzwerks eingeben und so das Ladegerät in das PLC-Netzwerk integrieren.
 - ➔ Die Verbindung mit dem PLC-Netzwerk wird hergestellt.

Besteht eine Verbindung mit dem PLC-Netzwerk, wird in der Statusleiste das Symbol  angezeigt.

Information

PLC Eigenschaften:

- Separate Interfaces zum Fahrzeug und zur Infrastruktur
- PLC nach IEEE P1901
- Home-Plug AV
- Verschlüsselung: 128-Bit-AES
- Frequenz-Band: 2-30 MHz

Nutzerprofile (Porsche ID verknüpfen)

Wenn das Ladegerät mit Ihrer Porsche ID verknüpft ist, können in My Porsche und in der Porsche Connect App Informationen zum Ladegerät und den Ladevorgängen abgerufen werden.

Um das Ladegerät mit Ihrer Porsche ID zu verknüpfen:

- ▶ Die auf dem Display des Ladegeräts angegebene Internetseite im Browser Ihres Endgeräts aufrufen und den Nutzercode eingeben.
– oder –
Den am Display des Ladegeräts angezeigten QR-Code scannen. Zum Scannen des QR-Codes stehen folgende Möglichkeiten zur Verfügung:
 - Porsche Connect App verwenden (**Mein Konto > Ladekabel & Geräte > Scan QR-Code**).
 - Kamera Ihres Endgeräts verwenden (ab iOS 11, Android abweichend).
 - Eine App für das Scannen von QR-Codes verwenden.

War die Verknüpfung erfolgreich, geht der Einrichtungsassistent zum nächsten Schritt über.

Energiemanager verbinden

Falls ein Energiemanager vorhanden ist, kann eine Verbindung mit ihm hergestellt werden. Dann wird die Steuerung des Ladevorgangs durch den Energiemanager übernommen.

- ▶ Anweisungen zur Verbindung aus Bedienungsanleitung des Energiemanagers entnehmen.

Steht kein Energiemanager zur Verfügung, wird das Fahrzeug mit dem am Ladegerät eingegebenen Ladestrom geladen:

- ▶ **Einstellungen**  ▶ **Ladestrom anpassen**

▶ Kapitel „Ladestrom anpassen“ auf Seite 22 beachten.

Hotspot

Falls keine Einbindung in ein Heimnetzwerk möglich ist, kann vom Ladegerät ein Hotspot aufgebaut und damit eine Verbindung zur Web Application des Ladegeräts hergestellt werden.

- ▶ Um einen Hotspot aufzubauen, auf **Hotspot aktivieren** klicken.

Nach erfolgtem Aufbau eines Hotspots wird in der Statusleiste das Symbol  angezeigt.

Information

Bei der Verwendung von Android-Systemen muss gegebenenfalls der Verbindungsaufbau gesondert bestätigt werden damit eine Hotspot-Verbindung aufgebaut wird.

Ladestrom anpassen

Hier kann der Ladestrom eingestellt werden, den das Ladegerät maximal zulassen soll, wenn kein Energiemanager im Heimnetz verfügbar ist.

Der angezeigte Maximalwert wird durch die angeschlossenen Kabeltypen bestimmt.

- ▶ Ladestrom auf den Wert einstellen, der im für das Ladegerät genutzten Stromnetz maximal verfügbar ist. Dazu **Plus** und **Minus** verwenden.
- ▶ Kapitel „Ladestrombegrenzung“ auf Seite 26 beachten.

Geräteschutz

Um zu verhindern, dass ein nicht autorisiertes Fahrzeug am Ladegerät angeschlossen wird, kann eine PIN-Abfrage eingerichtet werden.

1. Um die PIN-Abfrage zu aktivieren, **Ein** wählen.
2. Eine PIN aus 4 Ziffern eingeben und bestätigen.
3. Die PIN wiederholen und bestätigen.
 - ➔ Die Aktivierung der PIN-Abfrage wird bestätigt.

Einrichtung abschließen

- ▶ Anhand der **Zusammenfassung** die getroffenen Einstellungen prüfen und die Einrichtung abschließen.

Inbetriebnahme mit der Web Application

Bevor das Ladegerät und die Web Application für den täglichen Gebrauch eingesetzt werden können, muss das Ladegerät in einem ersten Schritt eingerichtet werden. Anschließend muss eine Verbindung zwischen Endgerät (PC, Tablet oder Smartphone) und Ladegerät hergestellt werden.

Anforderungen für die Erstinbetriebnahme in der Web Application

Folgende Informationen sollten für die Erstanwendung der Web Application bereitliegen:

- Zugangsdatenbrief des Porsche Mobile Charger Connect für die Anmeldung an der Web Application des Ladegeräts
- Zugangsdaten Ihres Heimnetzes
- Zugangsdaten des Nutzerprofils (für eine Verknüpfung mit der Porsche ID)

Anforderungen für die Erstinbetriebnahme in der Web Application

Folgende Informationen sollten für die Erstanwendung der Web Application bereitliegen:

- Zugangsdatenbrief des Porsche Wall Charger Connect für die Anmeldung an der Web Application des Ladegeräts
- Zugangsdaten Ihres Heimnetzes
- Zugangsdaten des Nutzerprofils (für eine Verknüpfung mit der Porsche ID)

Folgende Browser werden von der Web Application unterstützt:

- Google Chrome ab Version 57 (empfohlen)
- Mozilla Firefox ab Version 52 (empfohlen)
- Microsoft Internet Explorer ab Version 11
- Microsoft Edge
- Apple Safari ab Version 10

Am Ladegerät anmelden

i Information

Die Daten für die Anmeldung am Ladegerät befinden sich im beiliegenden Zugangsdatenbrief. Das Sicherheitsfeld enthält die Zugangsinfos (PIN und PUK). Das Feld ist mit einer speziellen Farbe bedruckt die diese Codes verdeckt.

Erst nach Befeuchten dieses Feldes unter fließendem Wasser verblasst die Farbe und lässt die Codes sichtbar werden.

Beim Befeuchten nicht reiben oder kratzen, da sonst auch die Codes beschädigt werden können.

- ✓ Das Ladegerät ist eingeschaltet.
 - ✓ Zugangsdatenbrief liegt bereit.
1. Die PIN aus dem Brief ermitteln. Dazu das Sichtschutzfeld anfeuchten, um die PIN lesbar zu machen.
 2. PIN eingeben.

Einrichtung am Ladegerät starten

Die Einrichtung des Ladegeräts erfolgt mit Hilfe des Einrichtungsassistenten, der über mehrere Schritte durch die Installation leitet. Die Einrichtung muss abgeschlossen werden, damit das Ladegerät sachgemäß verwendet werden kann.

► Bedienungsanleitung Porsche Mobile Charger Connect beachten, um Details über die Einrichtung des Ladegeräts zu erfahren.

Übersicht

Die Web Application bietet im Vergleich zum Gerät umfangreichere Einstellungsmöglichkeiten.



Abb. 17 Übersicht in der Web Application

A Aktueller Ladevorgang

Zeigt Informationen zum aktuellen Ladevorgang, wie zum Beispiel die Anfangszeit und die Dauer des Ladevorgangs.

B Gerätestatus

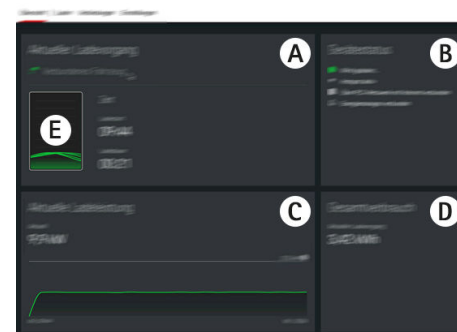
Zeigt Informationen zum Gerät, zum Beispiel:

- den aktuellen Ladestatus
- die verwendete Netzwerkverbindung
- den Verbindungsstatus zum Energiemanager (falls vorhanden)
- die Verfügbarkeit eines Softwareupdates
- die Deaktivierung der Erdungsüberwachung

C Aktuelle Ladeleistung

Der aktuelle Fluss der elektrischen Leistung [in Kilowatt] vom Ladegerät zum Verbraucher. Kurvenverlauf: Die dargestellte Kurve zeigt den zeitlichen Verlauf der Ladeleistung seit dem Ladestart sowie den Gesamtenergieverbrauch [in Kilowatt].

In der Kurve einen Zeitpunkt auswählen, um sich die Ladeleistung zu diesem Zeitpunkt anzuschauen.

D Verbrauch

Der Gesamtverbrauch an Energie des aktuellen Ladevorgangs [in Kilowattstunden].

E Ladestatus

Die verwendete Farbe in der Übersicht zeigt den Ladestatus des Geräts an:

- rot: Fehlermeldung
- blau: Laden pausiert
- grün: Fahrzeug wird geladen
- weiß: Kein Fahrzeug an Ladegerät angeschlossen

Bedienen

Bedienhinweise

Länderabhängig ist der Anschluss von Ladeeinrichtungen für Elektrofahrzeuge anmeldepflichtig.

- ▶ Meldepflicht und rechtliche Rahmenbedingungen zum Betrieb vor Anschluss prüfen.

HINWEIS

Beschädigung des Ladegeräts

- ▶ Ladegerät beim Ladevorgang immer auf festem Untergrund abstellen.
- ▶ Porsche empfiehlt, das Ladegerät in der Wandhalterung Basis oder im Lade-Dock zu betreiben. Länderabhängig, z. B. in der Schweiz¹, darf das Ladegerät nur in der Wandhalterung Basis oder im Lade-Dock betrieben werden.
- ▶ Ladegerät nicht in Wasser tauchen.
- ▶ Ladegerät vor Schnee und Eis schützen.
- ▶ Ladegerät mit Bedacht behandeln und vor Beanspruchungen wie Überfahren, Fall, Zug, Knicken und Quetschen schützen.
- ▶ Das Gehäuse des Ladegeräts nicht öffnen.

HINWEIS

Beschädigung des Ladegeräts

Das Ladegerät darf nur in einem Temperaturbereich von -30 °C bis $+50\text{ °C}$ betrieben werden.

- ▶ Um eine Überhitzung während des Betriebs zu vermeiden, das Ladegerät nicht dauerhaft direkter Sonneneinstrahlung aussetzen. Bei Überhit-

zung des Ladegeräts wird der Ladevorgang automatisch unterbrochen, bis die Temperatur wieder in den Normalbereich gesunken ist.

- ▶ Das Ladegerät bei Über- und Untertemperatur langsam wieder in den Betriebstemperaturbereich gelangen lassen und nicht aktiv abkühlen oder erwärmen, z. B. mit kaltem Wasser abkühlen oder mit einem Föhn erwärmen.

1. Stand der Drucklegung: Informieren Sie sich bei Ihrem Porsche Partner.

Laden

Hinweise zum Laden

Fahrzeugladeanschluss

Für Informationen zum Einstecken und Entfernen des Fahrzeugkabels aus dem Fahrzeugladeanschluss und zum Lade- und Verbindungsstatus am Fahrzeugladeanschluss:

▷ Fahrzeuganleitung beachten.



GEFAHR

Stromschlag, Brand

Gefahr schwerer oder tödlicher Verletzungen durch Brand oder Stromschlag.

- ▶ Stets die vorgegebene Reihenfolge beim Ladevorgang einhalten.
- ▶ Fahrzeugkabel nicht während des Ladevorgangs aus dem Fahrzeugladeanschluss ausstecken.
- ▶ Ladevorgang beenden, bevor das Fahrzeugkabel aus dem Fahrzeugladeanschluss ausgesteckt wird.
- ▶ Ladegerät nicht während des Ladevorgangs an der Steckdose ausstecken.

Fehler werden am Display und durch rote Status-LEDs angezeigt. Es werden der Fehlerhinweis, die Ursache und eine Abhilfemaßnahme angezeigt.

- ▶ Kapitel „Betriebsstörungen“ auf Seite 36 beachten.

Ladezeiten

Die Dauer des Ladevorgangs kann durch folgende Faktoren variieren:

- Verwendete Steckdose (Haushaltssteckdose oder Industriesteckdose)
- Länderspezifische Netzspannung und Stromstärke
- Einstellungen zur Ladestrombegrenzung am Ladegerät
- Schwankungen in der Netzspannung
- Umgebungstemperatur von Fahrzeug und Ladegerät. Bei Temperatur in den Grenzbereichen der zulässigen Umgebungstemperatur kann es zu längeren Ladezeiten kommen.
 - ▷ Kapitel „Erdungsüberwachung de- und aktivieren“ auf Seite 26 beachten.
- Temperatur der Hochvoltbatterie und der Bedieneinheit
- Vorklimatisierung der Innenraumtemperatur aktiviert
- Stromtragfähigkeit des Netzsteckers und des Fahrzeuglade Steckers



Information

Aufgrund unterschiedlicher Ländervarianten des Stromnetzes werden verschiedene Kabelvarianten angeboten. Möglicherweise ist dadurch nicht die volle Ladeleistung verfügbar. Informieren Sie sich bei Ihrem Porsche Partner.

Laden starten, pausieren und beenden

Laden starten

1. Netzstecker in die Steckdose einstecken.
 - ☺ Power-Button leuchtet weiß.

- Status-LEDs leuchten weiß.
 - ➔ Das Display schaltet sich ein.

2. Fahrzeuglade Stecker in den Fahrzeugladeanschluss einstecken.

- ☺ Power-Button leuchtet weiß.

- Status-LEDs pulsieren weiß.

Für Informationen zum Anschließen des Fahrzeugkabels an den Fahrzeugladeanschluss:

▷ Fahrzeuganleitung beachten.

- ➔ Nach erfolgreichem Selbsttest und Verbindungsaufbau leuchten die Status-LEDs weiß.

3. Der Ladevorgang startet automatisch.

- ☺ Power-Button leuchtet weiß.

- Status-LEDs pulsieren grün.

4. Das Ladegerät wechselt nach wenigen Minuten in den Standby-Modus.

- ➔ Das Fahrzeug wird geladen.





Information

- Der Ladevorgang wird vom Fahrzeug gesteuert. Der Ladevorgang kann nur am Fahrzeug abgebrochen werden.
- Der Ladestatus wird am Display angezeigt, wenn das Ladegerät nicht im Standby-Modus ist. Durch Drücken auf den Power-Button ☺ kann das Display wieder eingeschaltet werden.
- Eine Übertemperatur-Abschaltung verhindert das Überhitzen beim Ladevorgang.

Laden pausieren



Aufgrund der Steuerung durch das Fahrzeug kann eine Ladepause eintreten, z. B. zur Optimierung des Stromverbrauchs.

Eine Ladepause wird an der Bedieneinheit angezeigt:

-  Power-Button leuchtet weiß.
 -  Status-LEDs blitzen blau.
- Das Display schaltet sich ein.

Das Fahrzeug nimmt den Ladevorgang eigenständig wieder auf. Der Ladevorgang kann am Fahrzeug abgebrochen werden.

Laden beenden

- ✓ Der Ladevorgang wurde erfolgreich abgeschlossen.
 -  Power-Button leuchtet weiß.
 -  Status-LEDs leuchten grün.
- Das Display schaltet sich ein und zeigt Informationen zum abgeschlossenen Ladevorgang an. Nach wenigen Minuten wechselt das Ladegerät in den Standby-Modus.
- ▶ Fahrzeugladestecker aus dem Fahrzeugladeanschluss ausstecken.

Ladestrombegrenzung

Die Bedieneinheit erkennt automatisch die Spannung und die zur Verfügung stehende Stromstärke. Über die Ladestrombegrenzung kann eingestellt werden, mit welcher Leistung geladen wird. Der zuletzt eingestellte Ladestrom wird gespeichert. Um einer Überhitzung der Elektroinstallation vorzubeugen, ist bei Verwendung von Haushaltssteckdosen der Ladestrom bei Auslieferung auf 50 % begrenzt.

Ist das Ladegerät mit einem Energiemanager verbunden, begrenzt dieser den Ladestrom gemäß der im Energiemanager eingestellten Vorgaben. Der maximal verfügbare Ladestrom kann auch z. B. durch weitere vorhandene Verbraucher im Heimnetz reduziert wer-

den, z. B. durch Elektroheizung oder Warmwassererzeuger. Die Ladeleistung darf auf keinen Fall höher eingestellt werden als die maximal verfügbare Leistung des verwendeten Stromkreises. Bei Unklarheiten eine qualifizierte Elektrofachkraft kontaktieren.

Erdungsüberwachung de- und aktivieren





Stromschlag, Kurzschluss, Brand, Explosion, Feuer

Die Verwendung des Ladegeräts ohne aktive Erdungsüberwachung kann Stromschläge, Kurzschlüsse, Brände, Explosionen oder Verbrennungen verursachen.

- ▶ Das Ladegerät vorzugsweise in geerdeten Stromnetzen betreiben.
- ▶ Erdungsüberwachung nur in nicht geerdeten Stromnetzen deaktivieren.
- ▶ Erdungsüberwachung in geerdeten Stromnetzen aktivieren.

▶ Kapitel „Erdungsüberwachung aktivieren“ auf Seite 26 beachten.

Erdungsüberwachung deaktivieren

- ✓ Die Fehlermeldung zum unterbrochenen oder nicht vorhandenen Schutzleiter wird am Display angezeigt.
- ✓ Die Erdungsüberwachung hat den Ladevorgang unterbrochen oder verhindert den Start.
 -  Power-Button leuchtet rot.
 -  Status-LEDs leuchten rot.Eine Fehlermeldung wird am Display angezeigt.

1. Um die Erdungsüberwachung zu deaktivieren, die Fehlermeldung durch **Bestätigen** quittieren.
2. Power-Button  für 3 Sekunden gedrückt halten.
3. Deaktivierung der Erdungsüberwachung durch **Bestätigen** quittieren.
 - ➔ Die Deaktivierung bleibt auch für die folgenden Ladevorgänge bestehen.

Erdungsüberwachung aktivieren

Wird das Ladegerät in einem geerdeten Stromnetz betrieben, die Erdungsüberwachung aktivieren.

1. Menü **Erdungsüberwachung** aufrufen (**Einstellungen**  ▶ **Erdungsüberwachung**).
2. Erdungsüberwachung durch **Aktivieren** aktivieren.

Bei aktivierter Erdungsüberwachung erscheint der Menüpunkt **Erdungsüberwachung** nicht im Menü **Einstellungen** .

An der Web Application anmelden

Für eine standardmäßige Bedienung der Web Application, den Nutzer Heimanwender verwenden. Der Nutzer Kundendienst verfügt über zusätzliche Einstellungsmöglichkeiten und ist für Servicezwecke für Ihren Porsche Partner bestimmt.

- ✓ Zugangsdaten liegen bereit.
1. Im Feld **Nutzer** den entsprechenden Nutzer auswählen.
 2. Passwort eingeben (dem Zugangsdatenbrief entnehmen).

i Information

Nach 25 Minuten Inaktivität wird der Nutzer automatisch von der Web Application abgemeldet.

Web Applikation aufrufen

Über eine Web Application, die für jedes Ladegerät spezifisch ist, sind weitergehende Konfigurationsmöglichkeiten und detaillierte Informationen zu den bisherigen Ladevorgängen abrufbar.

i Information

- Abhängig vom verwendeten Browser wird die Web Application nicht sofort geöffnet, sondern zunächst ein Hinweis zu den Sicherheitseinstellungen des Browsers angezeigt.
- Die Eingabe des Netzwerkschlüssels beim Aufrufen der Web Application ist vom Betriebssystem des Endgeräts abhängig.

Web Applikation über Hotspot aufrufen

Die Web Application kann mit einem Endgerät (PC, Tablet oder Smartphone) über einen vom Ladegerät aufgebauten Hotspot aufgerufen werden.

Um einen Hotspot aufzubauen:

- ▶ Kapitel „Hotspot“ auf Seite 22 beachten.
- ▶ Um die Web Application bei aktivem Hotspot aufzurufen, in der Adresszeile des Browser folgende IP-Adresse eingeben: 192.168.0.1

Web Application über WLAN aufrufen

Die Web Application kann im Browser eines Endgeräts (PC, Tablet oder Smartphone), das im selben Heimnetz wie das Ladegerät angemeldet ist, aufgerufen werden.

- Die aktuelle IP-Adresse des Ladegeräts in die Adresszeile des Browser eingeben. Die IP-Adresse finden Sie unter **Einstellungen**  **▶ Netzwerk** **▶ Netzwerkinformationen**.
- oder –
- Den Hostnamen des Ladegeräts in die Adresszeile des Browser eingeben. Den Hostnamen finden Sie im Zugangsdatenbrief.

▶ Für Hinweise zur Web Application siehe Anleitung unter <https://www.porsche.com/international/aboutporsche/e-performance/help-andcontact/>

WebApplication bedienen**WebApplication aufrufen****Verbindung zum Ladegerät herstellen**

Wurde das Ladegerät während der Einrichtung in Ihr bestehendes Heimnetz (WLAN oder Powerline Communication) integriert, so kann auf die Web Application mit der vergebenen IP-Adresse zugegriffen werden.

Für Informationen zum Aufbau von Netzwerkverbindungen ▶ Kapitel „Verbindungen“ auf Seite 28 beachten..

Web Application über WLAN aufrufen

- ✓ Endgerät und Ladegerät befinden sich im selben WLAN-Netzwerk.

1. Browser aufrufen.
2. In die Adresszeile des Browsers: die IP-Adresse, die bei der Konfiguration vergeben wurde (unter **Einstellungen**  **▶ Netzwerke** **▶ Netzwerkinformationen** am Ladegerät), oder den Hostnamen des Ladegeräts (befindet sich im Zugangsdatenbrief) eingeben.

Web Application über Powerline Communication aufrufen

- ✓ Endgerät und Ladegerät befinden sich über eine PLC-Verbindung im selben Netzwerk.

1. Browser aufrufen.
2. In die Adresszeile des Browsers: die IP-Adresse, die bei der Konfiguration vergeben wurde (unter **Einstellungen**  **▶ Netzwerke** **▶ Netzwerkinformationen** am Ladegerät).

Web Application über Hotspot aufrufen

Alternativ kann eine Verbindung über Hotspot hergestellt werden. Das Ladegerät bietet einen drahtlosen Zugriffspunkt (Hotspot), der durch ein Passwort geschützt ist und eine manuelle Anmeldung erfordert. Ein WiFi-fähiges Endgerät kann sich mit dem Hotspot verbinden und auf die Web Application des Ladegeräts zugreifen. In der Web Application kann eine Einbindung in das Heimnetz jederzeit erfolgen.

- ✓ Ladegerät ist eingeschaltet. Das Ladegerät öffnet automatisch seinen WLAN-Hotspot.
- 1. Am Endgerät das Netzwerksymbol beziehungsweise WLAN-Symbol in der Infoleiste aufrufen.
- 2. WLAN-Netzwerk aus der Liste wählen. Der Name des WLAN-Netzwerks entspricht der SSID im Zugangsdatenbrief und wird angezeigt als **ICCPD-#####**.
- 3. Schaltfläche Verbinden wählen.
- 4. Im Feld **Sicherheitsschlüssel** den Netzwerkschlüssel eingeben (im Zugangsdatenbrief als **Wi-Fi PSK** gekennzeichnet).
 - ➔ Die Verbindung mit dem WLAN-Netzwerk wird hergestellt.
Hinweis: Für das Betriebssystem Windows 10 wird zuerst die PIN-Eingabe des Routers abgefragt. Den Link Verbindung stattdessen unter Verwendung eines Netzwerksicherheitsschlüssels auswählen und dann den Schlüssel eingeben.
- 5. Browser aufrufen.
- 6. Folgende IP-Adresse in die Adresszeile des Browsers eingeben: **192.168.0.1**.

Information

Wenn sich das Endgerät in einem Heimnetz befindet, kann es auf die Web Application nicht mehr über die IP-Adresse des Hotspots (192.168.0.1) zugreifen, sondern nur über die automatisch vergebene IP-Adresse oder den Hostnamen des Ladegeräts.

- Vorhandene Einträge der IP-Adresse:
 - Web Application: **Wartung** ▶ **Geräteinformation**
 - Ladegerät: **Einstellungen**  ▶ **Netzwerke** ▶ **Netzwerkinformationen**
- Vorhandene Einträge des Hostnamen:
 - Zugangsdatenbrief
 - Web Application: **Wartung** ▶ **Geräteinformation**

Weiterleitung zur Web Application

Information

Abhängig vom verwendeten Browser wird die Web Application nicht sofort geöffnet, sondern zunächst ein Hinweis zu den Sicherheitseinstellungen des Browsers angezeigt.

1. In der angezeigten Warnmeldung des Browsers **Erweitert** wählen.
2. Im nachfolgenden Dialogfenster **Ausnahme hinzufügen** wählen.
 - ➔ Das SSL-Zertifikat wird bestätigt und die Web Application wird geöffnet.

Ladehistorie

Die Ladevorgänge des Ladegeräts sind hier chronologisch aufgelistet. Folgende Informationen sind für jeden Ladevorgang verfügbar:

- Zeitpunkt
- Ladedauer
- Verbrauch
- Kosten (sofern ein Energiemanager verfügbar ist)
- verwendetes Konto (falls ein Konto während des aktiven Ladevorgangs gewählt wurde)

Die Web Application bietet die Option, die Ladehistorie als Exceldatei zu exportieren.

1. **Ladehistorie exportieren** auswählen.
2. Zum gewünschten Speicherort navigieren und die Datei speichern.

Information

Für jeden aktiven Ladevorgang stehen für Auswertungszwecke die Konten **Arbeit** oder **Privat** zur Auswahl. Das Konto kann in den Informationen zum aktuellen **Ladevorgang** (Symbol  in der Menüleiste) am Ladegerät gewählt werden. Die Auswahl wird auch beim nächsten Ladevorgang übernommen und muss bei Bedarf neu zugewiesen werden.

Verbindungen

Um auf die Web Application des Ladegeräts und dessen Informationen und Einstellungen zuzugreifen, sollten sich End- und Ladegerät im Heimnetz (über WLAN- oder PLC-Verbindung) befinden. Durch die Internetverbindung des Heimnetzes können alle Funktionen der Web Application genutzt werden.

Sollte am Verwendungsort kein Heimnetz zur Verfügung stehen, kann sich Ihr Endgerät (PC, Tablet oder Smartphone) direkt am Ladegerät über dessen WLAN-Hotspot anmelden. Damit besteht allerdings keine Internetverbindung und es sind nur die lokal installierten Funktionen verfügbar.

i Information

Wenn sich das Endgerät in einem Heimnetz befindet, kann es auf die Web Application nicht mehr über die IP-Adresse des Hotspots (192.168.0.1) zugreifen, sondern nur über die automatisch vergebene IP-Adresse oder den Hostnamen des Ladegeräts.

- Vorhandene Einträge der IP-Adresse:
 - Web Application: **Wartung** ▶ **Geräteinformation**
 - Ladegerät: **Einstellungen** ⚙ ▶ **Netzwerke** ▶ **Netzwerkinformationen**
- Vorhandene Einträge des Hostnamen:
 - Zugangsdatenbrief
 - Web Application: **Wartung** ▶ **Geräteinformation**

i Information

Wird während des Einrichtungsprozesses vom Hotspot-Modus zu einer WLAN-Netzwerkverbindung und umgekehrt gewechselt, ist eine erneute Anmeldung erforderlich.

Ein Wechsel zum Heimnetz mit Powerline Communication ist neben einer bestehenden Hotspot-Verbindung ohne Neustart möglich.

i Information

Wird die Web Application verwendet, sollte die Hotspot-Verbindung nur deaktiviert werden, wenn die Einbindung in ein Heimnetz möglich ist.

- ▶ Die gewünschte Netzwerkverbindung wählen (Hotspot, WLAN, Powerline Communication).

Hotspot

Ihr Endgerät kann sich direkt mit dem Ladegerät über dessen integrierten WLAN-Hotspot verbinden.

1. Funktion **Hotspot einrichten** auswählen.
 2. In den Einstellungen, den Netzwerknamen und den Sicherheitsschlüssel des Hotspots eingeben.
- ▶ Für Informationen über das Herstellen einer Hotspot-Verbindung ▶ Kapitel „WebApplication aufrufen“ auf Seite 27 beachten..

WLAN

i Information

Ist das Ladegerät bereits über einen Hotspot mit dem Endgerät verbunden, kann nicht gleichzeitig eine Verbindung zum WLAN-Netzwerk aufgebaut werden. Der Hotspot muss vorerst deaktiviert werden.

1. WLAN aktivieren.
2. Die Option **Mit Netzwerk verbinden** auswählen.
3. Das entsprechende Netzwerk aus der Liste wählen und den **Sicherheitsschlüssel** eingeben. **Anderes Netzwerk**: Auswählen, wenn es sich um ein unsichtbares Netzwerk handeln sollte.

4. Auswählen, dass die IP-Adresse automatisch vergeben werden soll (Empfehlung).
 - ➔ Die IP-Adresse erscheint, sobald die Verbindung zum Netzwerk aufgebaut ist.

In der Liste erscheint am Netzwerk der Status **Verbunden**.

WLAN-Netzwerke verwalten

Option	Erklärung
Anderes Netzwerk	▶ Wählen, wenn Ihr Netzwerk ein unsichtbares Netzwerk ist.
Bekannte Netzwerke verwalten	▶ Löschen auswählen, um gespeicherte Netzwerke zu entfernen. Das Ladegerät befindet sich so stets im relevanten Netzwerk.

Netzwerkverbindung trennen

1. Das Netzwerk, zu dem eine Verbindung besteht, auswählen.
2. **Trennen** auswählen, um die Verbindung zum WLAN-Netzwerk zu trennen.

Netzwerkverbindung konfigurieren

1. Das Netzwerk, zu dem eine Verbindung besteht, auswählen.
2. **Konfigurieren** auswählen, um Einstellungen zur IPv4-Adresse und zum DNS-Server zu ändern.

Information

Für die Netzwerkverbindung wird ein 2,4-GHz- Frequenzband genutzt. Bei Verbindungsproblemen das 5-GHz-Frequenzband am Netzwerk-Router deaktivieren.

Powerline Communication

Alternativ zum WLAN kann Ihr Ladegerät über eine PLC-Verbindung mit dem Heimnetz verbunden werden. Dabei wird das vorhandene Stromnetz zum Aufbau eines lokalen Netzwerks für die Datenübertragung genutzt. Das Ladegerät wird als Client in dem PLC-Netzwerk registriert.

Für einen Verbindungsaufbau können Ladegerät und PLC-Modem über ihre Kopplungstaste miteinander verbunden werden. In diesem Fall wird das Ladegerät automatisiert mit dem PLC-Modem gekoppelt. Eine andere Möglichkeit des Verbindungsaufbaus besteht über die Eingabe des Sicherheitsschlüssels vom Ladegerät am PLC-Modem.

1. **Powerline Communication (PLC)** aktivieren.
2. Ladegerät dem PLC-Netzwerk hinzufügen:
 - **Option 1:** mit der Kopplungstaste:
 - a. In der Web Application die Option **Verbindung mit PLC-Push-Methode herstellen** auswählen.
 - b. **Kopplung starten** auswählen.
 - c. Innerhalb von 2 Minuten die Kopplungstaste am PLC-Modem drücken, um den Verbindungsaufbau zu starten.
 - d. Schaltfläche **Verbinden** auswählen, um die Kopplung zu bestätigen.
 - **Option 2:** mit der Eingabe des PLC-Sicherheitsschlüssels:

a. Die Option **Verbindung mit PLC-Sicherheitsschlüssel herstellen** auswählen. Der Sicherheitsschlüssel wird angezeigt.

b. Den Sicherheitsschlüssel in den Einstellungen Ihres PLC-Modems eingeben.

- ➔ Das Ladegerät wird in das PLC-Netzwerk integriert und eine Verbindung hergestellt.

PLC-Verbindung zum Fahrzeug

Diese Funktion ist nur für den Nutzer **Kundendienst** sichtbar und konfigurierbar. Mit der Deaktivierung der PLC-Verbindung werden keine Daten mehr über das Kabel zum Fahrzeug übertragen.

Dieser Zustand wird zum Beispiel während bestimmter Messungen benötigt.

Mit Datenübertragung wird standardmäßig Laden ermöglicht, das auf dem Ladeprotokoll basiert (High Level Communication).

Ohne Datenübertragung basiert der Ladevorgang auf elektrischen Kenngrößen (Pulsweitenmodulation).

Energiemanager hinzufügen

Damit die Steuerung der Ladevorgänge vom Energiemanager übernommen wird, müssen zuerst das Ladegerät (EEBus-Gerät) und der Energiemanager miteinander verbunden werden. Der Verbindungsaufbau ist sowohl in der Web Application des Energiemanagers und der Web Application des Ladegeräts (optional direkt am Ladegerät) vorzunehmen.

Verbindung zum Ladegerät am Energiemanager herstellen

➤ Die Herstellung des Verbindungsaufbaus zum Ladegerät ist im Kapitel „EEBus-Gerät hinzufügen“ der Anleitung Web Application des Porsche Home Energy Manager beschrieben.

Verbindung zum Energiemanager am Ladegerät herstellen

✓ Ladegerät und Energiemanager befinden sich im selben Netzwerk.

1. In der Web Application des Ladegeräts zu **Verbindungen** ► **Energiemanager** navigieren.
 - ➔ Der Energiemanager wird in der Liste **Verfügbare Energiemanager** angezeigt.
2. Energiemanager auswählen und expandieren.
3. **Gerät koppeln** auswählen.
 - ➔ Der Verbindungsaufbau wird geprüft.
4. Im Dialog **Verbindung herstellen** die Identität des Energiemanagers anhand der Identifikationsnummer (SKI) nochmals überprüfen und dann die Option **Verbinden** auswählen.
 - ➔ Der Energiemanager ist erfolgreich verbunden und es wird der Status **Energiemanager verbunden** angezeigt.

Die Einstellungen des Energiemanagers (z. B. Angaben zum Ladestrom, Überlastschutz und optimierten Laden, sowie Tarifeinstellungen) werden vom Ladegerät übernommen.

Verbindung zum Energiemanager trennen:

1. In der Web Application des Ladegeräts zu **Verbindungen** ► **Energiemanager** navigieren.
 - ➔ Der verbundene Energiemanager wird mit dem Status **Energiemanager verbunden** angezeigt.
2. **Trennen** auswählen.
 - ➔ Die Verbindung zwischen Energiemanager und Ladegerät wird getrennt.

Nutzerprofile verknüpfen

Information

Um Daten auf Ihren Porsche ID Account zu übertragen, muss das Gerät mit dem Internet verbunden sein.

Informationen zu den Ladevorgängen können auch in Ihrem Porsche ID Account aufgerufen werden. Das Ladegerät muss dazu mit einer Porsche ID verknüpft werden.

1. Schaltfläche **Nutzerprofil verknüpfen** auswählen.
 - ➔ Der Dialog **Nutzerprofil verknüpfen** wird geöffnet.
2. Je nachdem, ob eine Internetverbindung besteht, die folgende Option wählen (siehe "Optionen zur Internetverbindung").
3. Auf der Webseite zum Porsche ID Account die Anmeldeinformationen (Porsche ID, Passwort) eingeben.

Optionen zur Internetverbindung

Option	Erklärung
Zu My Porsche	<ul style="list-style-type: none"> ✓ Web Application mit Internetverbindung. ▶ Es wird direkt zu Ihrem Porsche ID Account weitergeleitet.
Weitere Optionen	<ul style="list-style-type: none"> ✓ Web Application ohne Internetverbindung. ▶ Mit einem mobilen Endgerät, welches über eine Internetverbindung verfügt, den angezeigten QR-Code entwe-

Option	Erklärung
	der einscannen oder die angezeigte URL manuell in den Browser eingeben.

Einstellungen System

Demo-Modus

Diese Einstellung ist nur für den Nutzer Kundendienst sichtbar. Im Demo-Modus können die Funktionen des Ladegeräts komfortabel gezeigt und ein Ladevorgang simuliert werden. Die im Demo-Modus vorgenommenen Einstellungen werden nicht übernommen.

- ✓ Nutzer **Kundendienst** ist angemeldet.
- ▶ Funktion aktivieren.

Bei erneuter Anmeldung an der Web Application ist der Demo-Modus wieder deaktiviert.

Passwort ändern

Ändert das Anmeldepasswort für die Web Application. Das Initialpasswort aus dem Zugangsdatenbrief wird mit dem neu gewählten Passwort überschrieben.

- ▶ **Ändern** auswählen und neues Passwort eingeben.

Geräteschutz aktivieren

Eine PIN-Abfrage dient dem Schutz Ihres Ladegerätes und verhindert das unbefugte Verbinden eines Fahrzeugs mit Ihrem Ladegerät.

1. Funktion aktivieren.
2. Eine PIN aus 4 Ziffern eingeben und bestätigen.

3. Die PIN wiederholen und bestätigen.
 - ➔ Die Aktivierung der PIN-Abfrage wird bestätigt.

Diesen PIN zum Entsperren des Ladegeräts eingeben.

Gast-PIN aktivieren

Zusätzlich kann eine Gast-PIN für einen weiteren Anwender angelegt werden:

- ▶ Die Vorgehensweise ist die gleiche, wie bei der PIN-Vergabe für den Geräteschutz.

Information

Das Ladegerät kann vom Gastnutzer nicht konfiguriert werden.

Energieverbrauch regeln

Den Ruhemodus aktivieren, um Strom zu sparen. Der Ruhemodus wird gestartet, sobald der Ladevorgang abgeschlossen ist.

- ▶ Funktion **Ruhemodus** aktivieren.
- Das Gerät benötigt einige Zeit, um den Ruhemodus zu verlassen und die Betriebsbereitschaft wiederherzustellen.

Information

Nach längerer Zeit der Nichtbenutzung wechselt das Ladegerät automatisch in den Standby-Modus: In einem ersten Schritt wird die Helligkeit des Gerätedisplays reduziert, danach wird das Gerätedisplay ausgeschaltet. Für die Wiederinbetriebnahme den Power-Button drücken.

Sprache und Land angeben

Feld	Erklärung
Sprache	Auswahl der Sprache für die Web Application.
Land	Das Land des Verwendungsortes. Die Konfigurationseinstellungen sind länderspezifisch. Weicht die Angabe vom tatsächlichen Verwendungsort ab, sind möglicherweise nicht alle Einstellungen verfügbar.

Datum und Uhrzeit angeben

Feld	Erklärung
Datum und Uhrzeit	Bei einer Netzwerkverbindung werden Datum und Uhrzeit automatisch übernommen. Zeitzone: kann manuell ausgewählt werden. Zeit einstellen: Eine Zeit angeben, wenn die Netzwerkzeit nicht als Bezug verfügbar ist.

Einheiten

Die Parameter und Einheiten auswählen, die für das Gerät verwendet werden sollen.

Geräte-Display

Diese Einstellung bestimmt die Display-Helligkeit des Ladegeräts.

Laden

Netzstatus

Diese Einstellung ist nur für den Nutzer **Kundendienst** sichtbar. Die hier dargestellten Informationen zum Netzstatus werden automatisch vom Gerät erkannt.

Anzeige	Erklärung
Netzphasen	Anzahl der Phasen des Netzkabels.
Kabeltyp	Typ des Fahrzeugladekabels. Der Kabeltyp liefert eine wichtige Information für die Einstellung des maximalen Ladestroms.
Eingeschränkter Betrieb	Die Ziffer gibt an, welche Sensoren in der Ladeleistung durch Überhitzung beeinträchtigt sind: <ul style="list-style-type: none"> - 0: Übertemperatur Mikrocontroller - 1: Übertemperatur Relais

Anzeige	Erklärung
	- 2: Interne Übertemperatur
	- 3: Übertemperatur Infrastrukturkabel Sensor 1
	- 4: Übertemperatur Infrastrukturkabel Sensor 2

Erdungsüberwachung

⚠ GEFAHR Stromschlag, Kurzschluss, Brand, Explosion, Feuer

Die Verwendung des Ladegeräts ohne aktive Erdungsüberwachung kann Stromschläge, Kurzschlüsse, Brände, Explosionen oder Verbrennungen verursachen.

- ▶ Das Ladegerät vorzugsweise in geerdeten Stromnetzen betreiben.
- ▶ Erdungsüberwachung nur in nicht geerdeten Stromnetzen deaktivieren.
- ▶ Erdungsüberwachung in geerdeten Stromnetzen aktivieren.

Für die Aktivierung und Deaktivierung der Erdungsüberwachung ▶ Kapitel „Erdungsüberwachung de- und aktivieren“ auf Seite 26 beachten.

Ladestrom anpassen

Ist der Ladestrom zum Fahrzeug zu hoch, kann die Sicherung ausgelöst werden und damit die Stromversorgung im Versorgungsbereich der Sicherung ausfallen.

Ist ein Energiemanager mit dem Ladegerät verbunden, sorgt der Überlastschutz für eine Überwachung des Ladestroms zum Ladegerät. Ist kein Energiemanager im Heimnetz verfügbar, muss von Ihnen für das Ladegerät ein Maximalstrom festgelegt werden.

Der hier angegebene Ladestrom darf den Maximalwert des Ladestroms, mit dem die Elektroinstallation belastet werden kann, nicht überschreiten.

Folgendes bei der Festlegung des maximalen Ladestroms berücksichtigen:

- Kabeltyp, der an das Ladegerät angeschlossen ist
- Weitere Verbraucher, die an dieser Leitung bzw. Sicherung angeschlossen sind

Informationen über Netzkabel und deren länderabhängige Verwendung Kapitel „Auswahl Netzkabel“ auf Seite 15 beachten..

Information

Die Ladeleistung darf auf keinen Fall höher eingestellt werden als die maximal verfügbare Leistung des Stromkreises.

Bei Unklarheiten eine qualifizierte Elektrofachkraft hinzuziehen.

Information

Besteht eine Verbindung zum Energiemanager, wird der hier festgelegte Wert mit den Einstellungen des Energiemanagers überschrieben.

- ✓ Fahrzeugkabel ist am Ladegerät angeschlossen.
- ▶ In der Web Application, den Regler verwenden um ein Minimum und ein Maximum für den Ladestrom einzustellen.

Wartung

Geräteinformation anzeigen

Diese Informationen beziehen sich auf die Daten zum Gerät, wie z. B. Versionsnummer, Seriennummer und Hostname.

Im Falle einer Fehlermeldung werden diese Daten vom Porsche Service Partner benötigt.

Gesamtlaufzeitinformationen anzeigen

Anzeige	Erklärung
Gesamtenergieverbrauch	Zeigt den Gesamtenergieverbrauch dieses Ladegeräts für alle bisherigen Ladeprozesse an.
Gesamtladedauer	Zeigt die Gesamtladedauer dieses Ladegeräts für alle bisherigen Ladeprozesse an.

Ereignisspeicher anzeigen

Diese Einstellung ist nur für den Nutzer **Kundendienst** sichtbar. Die gezeigten Ereignisspeicherinformationen beziehen sich auf Fehlermeldungen, die bei der Systemprüfung aufgetreten sind. Es werden aktive und passive Ereignisspeicher angezeigt. Im Vergleich zu passiven Ereignissen sind aktive Ereignisse bzw. die Fehler gegenwärtig noch andauernd.

- ▶ Das entsprechende Protokoll auswählen, um sich die Fehlermeldung und Ergebnisse der Systemprüfung anzeigen zu lassen.

Softwareupdates installieren

Das Ladegerät sucht standardmäßig nach Softwareupdates und lädt diese herunter. Diese Einstellung legt fest, ob die Softwareupdates automatisch oder manuell installiert werden. **Softwareversion:** zeigt die gerade installierte Softwareversion an.

Information

Um Softwareupdates zu suchen und herunterzuladen, muss das Gerät über eine Internetverbindung verfügen.

Automatisch ausführen

Bei aktivierter Funktion führt das Ladegerät die Installation des Softwareupdates automatisch aus.

- ▶ Funktion **Automatische Softwareupdates** auswählen.

Manuell ausführen

Im Gerätestatus der Übersicht erscheint ein Hinweis, wenn eine neue Softwareversion zur Verfügung steht.

- ✓ Funktion **Automatische Softwareupdates** ist deaktiviert.
- ▶ Die Schaltfläche **Softwareupdate ausführen** auswählen, um die Installation zu starten.

Einstellungen sichern

Ihre Konfigurationseinstellungen und bereits erhobene Daten können mit Hilfe einer Sicherung gespeichert werden. Bei Bedarf (z. B. nach dem Zurücksetzen auf Werkseinstellungen) können diese Einstellungen durch die Sicherung wiederhergestellt werden. Sicherungen werden in der Web Application manuell erstellt.

In der Sicherung werden keine Passwörter oder persönlichen Daten, wie die Ladehistorie, gespeichert.

Sicherung erstellen

Für die manuelle Sicherung werden die Daten auf Ihrem Endgerät gespeichert.

- ✓ Endgerät und Ladegerät befinden sich im Netzwerk.

1. **Exportieren** auswählen.
2. Zum Speicherort navigieren.
3. Sicherungsdatei speichern.

Passwort vergeben: Passwort eingeben.

Das Passwort schützt Ihre Daten und muss beim Importieren bzw. Wiederherstellen der Sicherung eingegeben werden.

Sicherung wiederherstellen

Eine gespeicherte Sicherungsdatei kann vom Endgerät auf das Ladegerät importiert werden.

- ✓ Endgerät und Ladegerät befinden sich im Netzwerk.
1. Schaltfläche **Importieren** auswählen.
 2. Zur Sicherungsdatei navigieren und diese auswählen.
 3. Das Passwort eingeben, welches beim Speichern verwendet wurde.

Auf Werkseinstellungen zurücksetzen

Durch das Aktivieren dieser Funktion werden alle persönlichen Daten und Konfigurationen, wie z. B. Ladehistorie und Netzwerkeinstellungen gelöscht. Außerdem werden alle Passwörter auf die Initialpasswörter des Zugangsdatenbriefs zurückgesetzt.

- ▶ Funktion **Auf Werkseinstellungen zurücksetzen** aktivieren.
Um die Sicherung zu erstellen Kapitel „Wartung“ auf Seite 33 beachten.

i Information

Werden die Einstellungen auf den Werkzustand zurückgesetzt, unterstützt der Einrichtungsassistent bei der nächsten Inbetriebnahme mit den wichtigsten Einstellungen zum Gerät.

Lade-Dock



Abb. 18 Lade-Dock

Lade-Dock öffnen

- ▶ Tür des Lade-Docks in **Pfeilrichtung** drücken. Die Tür öffnet automatisch.

Lade-Dock schließen

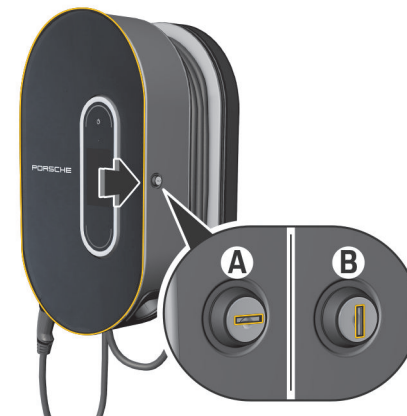
- ▶ Tür des Lade-Docks schließen und in **Pfeilrichtung** drücken.

Lade-Dock verriegeln

- ▶ Schloss in die Position **A** (Abb. 18) drehen.

Lade-Dock entriegeln

- ▶ Schloss in die Position **B** (Abb. 18) drehen.

Bedieneinheit in Lade-Dock einhängen und aus Lade-Dock entnehmen

HINWEIS

Beschädigung des Ladegeräts

- ▶ Tür immer geschlossen halten.
- ▶ Keine Gegenstände auf der Tür oder dem Lade-Dock ablegen.

Bedieneinheit in Lade-Dock einhängen



Abb. 19 Bedieneinheit einhängen

1. Tür des Lade-Docks öffnen.
2. Bedieneinheit unten in Rastnasen des Lade-Docks einlegen und nach hinten einrasten.
3. Fahrzeugkabel durch die Öffnung A (Abb. 19) führen und nicht benötigte Leitungslänge um das Lade-Dock wickeln.
4. Netzkabel in die Steckdose einstecken.

5. Tür des Lade-Docks schließen.

Bedieneinheit aus Lade-Dock entnehmen

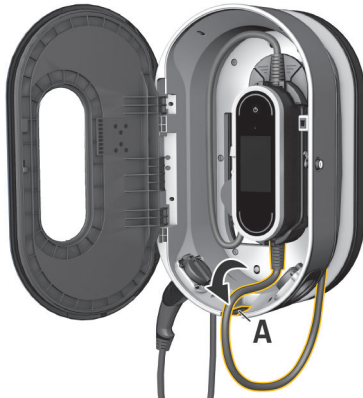

Abb. 20 Bedieneinheit einhängen

1. Tür des Lade-Docks öffnen.
2. Netzkabel aus der Steckdose ausstecken.
3. Fahrzeugkabel vollständig vom Lade-Dock abwickeln.
4. Bedieneinheit durch Drücken der Entriegelungswippen (Pfeil) aus Halterung lösen und entnehmen.

Betriebsstörungen

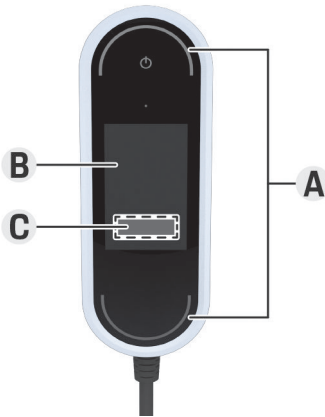

- A Status-LEDs leuchten rot
- B Fehlermeldung und Ursache
- C Abhilfe

Bei Fehlern oder Störungen zeigt das Ladegerät einen entsprechenden Hinweis am Display an. Die Status-LEDs sowie der Power-Button leuchten dabei rot. Der Hinweis enthält die Fehlermeldung, eine Information zur Ursache und eine Abhilfemaßnahme.

- ▶ Den Anweisungen der Abhilfemaßnahme folgen.

HINWEIS

Beschädigung des Ladegeräts

- ▶ Sollte eine Störung dauerhaft oder erneut auftreten, das Ladegerät vom Stromnetz trennen und eine qualifizierte Elektrofachkraft kontaktieren. Porsche empfiehlt, einen zertifizierten Porsche Service-Partner zu beauftragen.

Die folgende Übersicht enthält Empfehlungen für das Vorgehen bei Betriebsstörungen, die das Laden des Fahrzeugs einschränken oder verhindern.

Abb. 21 Anzeige der Betriebsstörungen

Situation	Handlungsempfehlung
Die Anzeige (Display, Status-LEDs, Power-Button) ist vollständig ausgefallen.	<ul style="list-style-type: none"> ▶ Das Ladegerät vom Stromnetz trennen und austauschen. ▶ Die Hausinstallation von einer qualifizierten Elektrofachkraft prüfen lassen.
Das Display zeigt nichts an, die Status-LEDs sind nicht farbig und der Power-Button leuchtet rot.	<ul style="list-style-type: none"> ▶ Das Ladegerät ist überhitzt. Ladegerät vom Stromnetz trennen und langsam ohne Hilfsmittel abkühlen lassen. ▶ Sollte der Fehler weiter bestehen, das Ladegerät austauschen.

Situation	Handlungsempfehlung
Eingeschränkter Betrieb oder Laden nicht möglich (Meldung am Display).	<ul style="list-style-type: none"> ▶ Sicherstellen, dass Netz- und Fahrzeugkabel an der richtigen Seite mit der Bedieneinheit verbunden und korrekt an den Anschlüssen angesteckt sind. ▶ Sicherstellen, dass sich das Ladegerät im zugelassenen Temperaturbereich befindet. <ul style="list-style-type: none"> ▷ Kapitel „Technische Daten“ auf Seite 41 beachten. ▶ Ggf. anstehende Fehlermeldung quittieren. ▶ Das Ladegerät neu starten. Zum Neustarten den Power-Button mindestens 10 Sekunden drücken.
Der Ladestrom ist zu niedrig (Meldung am Display).	<ul style="list-style-type: none"> ▶ Das Heimnetz ist überlastet. Andere größere Verbraucher abschalten.
Die Netzspannung ist zu hoch (Meldung am Display).	<ul style="list-style-type: none"> ▶ Die Hausinstallation von einer qualifizierten Elektrofachkraft prüfen lassen.
Das Ladegerät befindet sich nicht im zugelassenen Temperaturbereich (Meldung am Display).	<ul style="list-style-type: none"> ▶ Gerätetemperaturabschaltung: direkte Sonneneinstrahlung vermeiden und Ladegerät langsam ohne Hilfsmittel abkühlen lassen. ▶ Untertemperaturabschaltung: das Ladegerät vor Verwendung in temperiertem Umfeld aufwärmen lassen. ▶ Gerätetempersensord defekt: Ladegerät austauschen.
Der Schutzschalter der Hausinstallation hat ausgelöst (Meldung am Display).	<ul style="list-style-type: none"> ▶ Den Ladestrom in den Einstellungen des Ladegeräts reduzieren. ▶ Ggf. anstehende Fehlermeldung quittieren.
<p>Es wird eine Ladeunterbrechung angezeigt:</p> <ul style="list-style-type: none"> ▶ ☹️ Power-Button leuchtet weiß ▶ 🔵 Status-LEDs blitzen blau. ▶ Das Display schaltet sich ein. 	<ul style="list-style-type: none"> ▶ Warten bis das Fahrzeug den Ladevorgang eigenständig wieder aufnimmt. ▶ Der Ladevorgang kann am Fahrzeug abgebrochen werden.

Transport

WARNUNG

Ungesicherte Ladung

Ungesichertes, falsch gesichertes oder falsch positioniertes Ladegerät kann beim Bremsen, beim Beschleunigen, beim Richtungswechsel oder bei Unfällen verrutschen und die Insassen gefährden.

- ▶ Ladegerät niemals ungesichert transportieren.
- ▶ Ladegerät immer im Kofferraum, keinesfalls im Fahrgastraum (z. B. auf oder vor den Sitzen), transportieren.

Ladegerät beim Transport sichern

Je nach Fahrzeugtyp wird das Ladegerät mit oder ohne Transporttasche beigelegt.

- ▶ Wenn eine Transporttasche im Lieferumfang enthalten ist: Ladegerät immer in der Tasche verstauen und transportieren. Tasche mit Haken an der vorderen und hinteren Verzurröse einhängen.
Für Informationen zu den Verzurrösen im Kofferraum:
 - ▷ Fahrzeuganleitung beachten.
- ▶ Wenn keine Transporttasche im Lieferumfang enthalten ist: Ladegerät für den Transport im hinteren Kofferraum verstauen.
- ▶ Je nach Fahrzeugtyp das Ladegerät so verstauen, dass im Gefahrenfall keine Insassen gefährdet werden.

Reinigung und Instandhaltung

Das Ladegerät regelmäßig auf Beschädigungen und Verschmutzung kontrollieren und ggf. reinigen.



Stromschlag, Brand

Gefahr schwerer oder tödlicher Verletzungen durch Brand oder Stromschlag.

- ▶ Das Ladegerät und die Stecker niemals in Wasser tauchen oder direktem Strahlwasser aussetzen (z. B. Hochdruckreinigern oder Gartenschläuchen).
 - ▶ Das Ladegerät ausschließlich reinigen, wenn die Bedieneinheit vollständig vom Stromnetz und vom Fahrzeug getrennt ist. Zur Reinigung ein trockenes Tuch verwenden.
-

Entsorgung

Elektro-/Elektronikgeräte müssen bei einer Sammelstelle oder einem Entsorgungsfachbetrieb abgegeben werden.

- ▶ Elektro-/Elektronikgeräte nicht in den Hausmüll werfen.
- ▶ Elektro-/Elektronikgeräte entsprechend der geltenden Umweltschutzvorschriften entsorgen.
- ▶ Wenden Sie sich bei Fragen zur Entsorgung an einen Porsche Partner.

Technische Daten

Elektrische Daten 9Y0.971.675...	BE	BG	BJ
Leistung	7,2 kW	11 kW	22 kW
Nennstrom	16 A, 2-phasig 32 A, 1-phasig	16 A, 3-phasig	32 A, 3-phasig
Netzspannung	100 – 240 V/400 V	100 – 240/400 V	100 – 240/400 V
Phasen	2/1	3	3
Netzfrequenz	50 Hz/60 Hz	50 Hz/60 Hz	50 Hz/60 Hz
Überspannungskategorie (IEC 60664)	II	II	II
Integrierte Fehlerstrom-Schutzeinrichtung	Typ A (AC: 30 mA) + DC: 6 mA	Typ A (AC: 30 mA) + DC: 6 mA	Typ A (AC: 30 mA) + DC: 6 mA
Schutzklasse	I	I	I
Schutzart	IP55 (USA: Enclosure 3R)	IP55 (USA: Enclosure 3R)	IP55 (USA: Enclosure 3R)
Sendefrequenzbänder	2,4 GHz, 5 GHz	2,4 GHz, 5 GHz	2,4 GHz, 5 GHz
Sendeleistung	20 dBm	20 dBm	20 dBm
Mechanische Daten 9Y0.971.675...	BE	BG	BJ
Masse Bedieneinheit	2,54 kg		
Länge Fahrzeugkabel	2,5 m oder 7,5 m		
Länge Netzkabel	0,9 m		

Technische Daten

Mechanische Daten Wandhalterung Basis 9Y0.971.675...	BE	BG	BJ
Abmessungen Wandhalterung Basis	385 mm x 135 mm x 65 mm (Länge x Breite x Höhe)		
Masse Wandhalterung Basis	ca. 0,45 kg		
Abmessungen Kabelführung	127 mm x 115 mm x 139 mm (Länge x Breite x Höhe)		
Masse Kabelführung	ca. 0,42 kg		
Abmessungen Steckerhalterung	136 mm x 50 mm x 173 mm (Länge x Breite x Höhe)		
Masse Steckerhalterung	ca. 0,14 kg		
Masse Wandhalterung Basis komplett	ca. 1 kg		
Mechanische Daten Lade-Dock 9Y0.971.675...	BE	BG	BJ
Abmessungen Lade-Dock	373 mm x 642 mm x 232 mm (Breite x Höhe x Tiefe)		
Masse Lade-Dock	ca. 9,7 kg		
Umgebungs- und Lagerbedingungen 9Y0.971.675...	BE	BG	BJ
Umgebungstemperatur	-30 °C bis +50 °C		
Luftfeuchtigkeit	5 % – 95 % nicht kondensierend		
Höhenlage	max. 5.000 m über NN		



05004-19-12331

"Atendimento à Regulamentação

Anatel Este equipamento não tem direito à proteção contra interferência prejudicial e não pode causar interferência em sistemas devidamente autorizados. Este produto está homologado pela ANATEL, de acordo com os procedimentos regulamentados pela Resolução 242/2000, e atende aos requisitos técnicos aplicados. Para maiores informações, consulte o site da ANATEL www.anatel.gov.br"

Typenschild



Abb. 22 Typenschild (Beispiel)

- A** Produktname
- B** Artikelnummer
- C** Leistung und Nennstrom
- D** Netzspannung
- E** Schutzart
- F** Piktogramme für die Bedienung
- G** Angaben zur Zertifizierung
- H** Hersteller

- I** Herstellungsdatum
- J** Seriennummer
- K** Typenbezeichnung

Angaben zur Herstellung

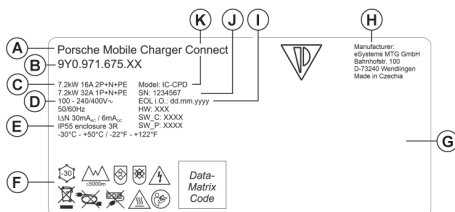
Herstellungsdatum

Das Herstellungsdatum des Ladegeräts finden Sie auf dem Typschild hinter der Abkürzung „EOL i.O.“.

Es wird in folgendem Format angegeben: Produktionsmonat.Produktionsjahr

Herstellungsdatum

Das Herstellungsdatum des Ladegeräts finden Sie auf dem Typschild hinter der Abkürzung „EOL“.

Es wird in folgendem Format angegeben: Produktionsmonat.Produktionsjahr

Hersteller des Ladegeräts

eSystems MTG GmbH
 Bahnhofstraße 100
 73240 Wendlingen
 Deutschland

Elektrische Prüfungen

Bei Fragen zur regelmäßigen elektrischen Prüfung der Ladeinfrastruktur (z. B. VDE 0702) informieren Sie sich bitte unter <https://www.porsche.com/international/accessoriesandservice/porscheservice/vehicleinformation/documents/> oder bei einem Porsche Partner.

Konformitätserklärung

Das Ladegerät verfügt über eine Funkanlage.

Der Hersteller dieser Funkanlagen erklärt, dass diese Funkanlage gemäß der Vorgaben zu ihrem Einsatz der Richtlinie 2014/53/EU entspricht.

Der vollständige Text der EU-Konformitätserklärung ist unter der folgenden Internetadresse verfügbar:

► <http://www.porsche.com/international/accessoriesandservice/porscheservice/vehicleinformation/documents>

Importeure

Abu Dhabi

Porsche Centre Abu Dhabi
 Zayed 2nd Street
 Abu Dhabi
 United Arab Emirates
 P.O. Box 915
 Telefon: +971 2 619 3911

Dubai

Porsche Centre Dubai
 Sheikh Zayed Road E11
 Dubai United Arab Emirates
 P.O. Box 10773
 Telefon: +971 4 305 8555

Technische Daten

Russland

Porsche Russland
Leningrader Chaussee, Gebäude 71A/10
125445, Moskau, Russland
Telefon: '+7-495-580-9911

Singapur: Porsche Singapore

Porsche Asia Pacific Pte Ltd
20 McCallum Street #12-01
Tokio Marine Centre
Singapore 069046
In case of questions please contact Porsche Centre Singapore under (+65) 6472 4433

Stichwortverzeichnis

A

Aktueller Ladevorgang.....	23
Angaben zur Herstellung.....	43
Anmeldung am Ladegerät.....	23
Artikelnummer des Ladegeräts.....	41

B

Bedieneinheit.....	10
Anschlussübersicht.....	9
Display.....	10
in Wandhalterung einhängen.....	14
Bedieneinheit aus Lade-Dock entnehmen.....	35
Bedieneinheit in Lade-Dock einhängen.....	35
Bedienhinweisen.....	24
Bedienmöglichkeiten.....	11
Benötigtes Werkzeug.....	13
Bestimmungsgemäße Verwendung.....	6
Betriebsstörungen.....	36

D

Datenschutzhinweise.....	4
Datenübertragung.....	21
Display	
Menüleiste.....	11
Navigieren.....	11
Sprache und Land.....	21
Statusleiste.....	10
DNS-Server konfigurieren.....	29

E

Einrichtungsassistent.....	23
Energiemanager.....	22
Hinzufügen.....	30
Koppeln.....	30
Ladestrom anpassen.....	22
Energieverbrauch Ladevorgang.....	23

Entsorgung.....	40
Erdungsüberwachung	
aktivieren.....	26
deaktivieren.....	26

F

Fahrzeuginnenanschluss.....	25
Fahrzeuginnenkabel	
Kabel- und Steckertypen.....	15

G

Geräteschutz.....	22
Gesamtenergieverbrauch	
Aktueller Ladevorgang.....	23

H

Heimnetz	
Hostname.....	28
IP-Adresse.....	28
Heimnetzwerk.....	21
Hersteller.....	43
Herstellungsdatum.....	43
Hostname.....	28
Hotspot.....	22
Einrichten.....	29

I

Importeure.....	43
Inbetriebnahme.....	21
Instandhaltung.....	39
IP-Adresse.....	28
IPv4-Adresse konfigurieren.....	28

K

Kabel	
befestigen.....	20
lösen.....	20
Konformitätserklärung.....	43
Konto angeben.....	31

L

Lade-Dock.....	34
Entriegeln.....	34
Öffnen.....	34
Schließen.....	34
Verriegeln.....	34
Lade-Dock montieren.....	14
Montage mit Abstandhalter.....	14
Montage ohne Abstandhalter.....	15

Ladegerät

Gerätestatus.....	23
Initialpasswort.....	8
Ladeleistung.....	23
Ladestatus.....	23
Piktogramm.....	4

Ladehistorie exportieren..... 28

Ladekabel

Kabel- und Steckertypen.....	15
------------------------------	----

Ladeleistung

Anzeigen.....	23
---------------	----

Laden

beenden.....	26
pausieren.....	25
starten.....	25

Ladestatus..... 23

Ladestrom anpassen..... 22

Ladestrombegrenzung..... 26

Ladevorgang

Ansehen.....	28
Energieverbrauch.....	28

Ladezeiten..... 25

Ladegerät

Verbinden.....	27
----------------	----

Lieferumfang..... 8

M

Montageort wählen.....	12
------------------------	----

Stichwortverzeichnis

N

Netz- und Fahrzeugkabel wechseln.....	19
Netzkabel.....	15
Haushaltssteckdose.....	17
Industriesteckdose.....	17
Netzverbindungen herstellen	
Hotspot.....	29
Powerline Communication (PLC).....	30
WLAN.....	29
Netzwerk auswählen.....	21
Nutzerprofile verknüpfen.....	22, 31

P

Piktogramme.....	4
PIN und PUK	
Passwort ändern.....	9
Verlust.....	9
PIN-Abfrage einrichten.....	22
Porsche ID.....	9
Porsche ID verknüpfen.....	22

R

Reinigung.....	39
----------------	----

S

Seriennummer.....	43
Seriennummer des Ladegeräts.....	9
Sicherheitshinweise.....	5
Sicherung bei Transport.....	38
Softwareupdate.....	21
Sprache und Land.....	21
Steckerhalterung montieren.....	13
Symbole in dieser Anleitung.....	2

T

Technische Daten	
Elektrische Daten.....	41
Mechanische Daten.....	41
Umgebungs- und Lagerbedingungen.....	41
Transport, Ladegerät sichern.....	38
Typenschild.....	43

V

Verbindungen	
Energiemanager.....	22
Hotspot.....	22
PLC-Kopplungstaste.....	21
PLC-Sicherheitsschlüssel.....	21
WLAN.....	21
Verkauf des Ladegeräts.....	9
Verlust der Zugangsdaten.....	8

W

Wandhalterung Basis montieren.....	13
Warnhinweise Aufbau.....	2
Web Application	
aufrufen.....	27
Inbetriebnahme.....	22
Initialpasswort.....	9
Passwort ändern.....	9
Verlust des Passworts.....	9
Web Applikation	
Hotspot.....	27
WLAN.....	27
Weiterführende Informationen.....	5
Werkzeug.....	13
WLAN-Netzwerk	
Trennen.....	29
Unsichtbares Netzwerk.....	29
Verbinden.....	29
Verwalten.....	29

Z

Zugangsdaten.....	8
Seriennummer des Ladegeräts.....	9
Web Application.....	9
Zur Bedienungsanleitung	
Datenschutzhinweise.....	4
Weiterführende Informationen.....	5

About this Driver's Manual

Warnings and symbols

Various types of warnings and symbols are used in this Driver's Manual.



DANGER

Serious injury or death

Failure to observe warnings in the "Danger" category will result in serious injury or death.



WARNING

Possible serious injury or death

Failure to observe warnings in the "Warning" category can result in serious injury or death.



CAUTION

Possible moderate or minor injury

Failure to observe warnings in the "Caution" category can result in moderate or minor injuries.

NOTICE

Possible vehicle damage

Failure to observe warnings in the "Notice" category can result in damage to the vehicle.



Information

Additional information is indicated using the word "Information".

- ✓ Conditions that must be met in order to use a function.
- ▶ Instruction that you must follow.

1. If an instruction comprises several steps, these are numbered.

2. Instructions that you must follow on the central display.

▶ Notice on where you can find further important information on a topic.

Contents

English

To the Driver's Manual

Key to pictograms.....	49
Data privacy information.....	49
Further Information.....	49

Security

Safety instructions.....	50
Proper use.....	51

Scope of supply

Access data.....	52
------------------	----

Overview

Connections on the control unit.....	53
Charger control unit.....	54
Display panel displays and controls.....	54

Selecting the installation location..... 56

Tools required..... 57

Installing

Installing the wall mount.....	57
Installing the charging dock.....	58

Set up

Vehicle charging cables and supply cables.....	60
Initial operation and configuration.....	64
Start-up with the web application.....	66
Logging into the charger.....	66
Starting setup on the charger.....	67
Overview.....	67

Operating

Operating instructions.....	67
Charging.....	68
Logging into the web application.....	70
Using the web application.....	71
Charging dock.....	77

Malfunctions..... 79

Transport..... 81

Cleaning and maintenance..... 82

Disposal..... 83

Technical Data

Identification plate.....	86
Production information.....	86
Importers.....	86

Index..... 88

To the Driver's Manual

Key to pictograms

Depending on the country, various pictograms may be attached to the charger.



Operate the charger within a temperature range from -30 °C to +50 °C.



The charger should not be operated at altitudes of more than 5,000 m above sea level.



The charger is equipped with a non-switched protective conductor.



The charger is equipped with a switched protective conductor.



Dispose of the charger in compliance with all applicable disposal regulations.



Do not use extension cables or cable reels.



Do not use (travel) adapters.



Do not use multiple sockets.



Do not use chargers with damaged electronics or connecting cables.



Risk of electric shock due to improper use.



Observe the operating instructions provided, particularly the warnings and safety instructions.



The surface of the charger can become very hot.



Do not operate the charger in non-earthed mains supply systems, e.g. IT networks. Operate the charger only in earthed mains supply systems.



Operate the charger only in single-phase networks.



Indicates the type 1 plug with a voltage range ≤ 250 VAC.



Indicates the type 2 plug with a voltage range ≤ 480 VAC.

Data privacy information

To ensure that your Porsche charging equipment is communicating correctly and is always up-to-date, Porsche collects and processes the following encrypted device-specific data from the charging equipment at regular intervals: device ID, brand, generation, device type and software version.

If you would also like to have the option of using other Porsche Connect services for the charging equipment, you must pair your charging equipment to your Porsche ID account, which is available from the Porsche Connect distributor in selected markets. While using Porsche Connect services, Porsche collects and processes the following personal details and other device-specific data in order to provide and render these services: customer identification, statistics, charging process information, status, connection status and time stamp of when communication was last established. You will find further information about the general terms and conditions of business and the data privacy policy at www.porsche.com/connect-store.

Regular data transfer from your charging equipment can incur additional costs with your Internet service provider. Your data stored at Porsche can be permanently deleted using My Porsche. Due to technical or legal restrictions, some of the Porsche Connect services on the Porsche charging equipment are not available in all countries.

Further Information

You will find further information on the charger and the Web Application in the "E-Performance" area at <https://www.porsche.com>.

Security

Safety instructions

⚠ DANGER

Electric shock, short circuit, fire, explosion

Use of a damaged or defective charger and a damaged or defective electrical socket, improper use of the charger or failure to observe the safety instructions can cause short circuits, electric shocks, explosions, fires or burns.

- ▶ Only use accessories, e.g. power supply and vehicle cables, that have been approved and supplied by Porsche.
- ▶ Do not use a damaged and/or soiled charger. Check the cable and plug connection for damage and soiling before use.
- ▶ Only connect the charger to properly installed and undamaged electrical sockets and fault-free electrical installations.
- ▶ Do not use extension cables, cable reels, multiple sockets or (travel) adapters.
- ▶ Disconnect the charger from the mains supply during thunderstorms.
- ▶ Do not modify or repair any of the electrical components.
- ▶ Have faults corrected and repairs performed by experts only.

⚠ DANGER

Electric shock, fire

Incorrectly installed electrical sockets can cause electric shock or fire when the high-voltage battery is charged using the vehicle charge port.

- ▶ Power supply testing and installation and initial operation of the electrical socket for the charger must only be carried out by a qualified electrician. This person is fully responsible for compliance with the relevant standards and regulations. Porsche recommends that you use a certified Porsche service partner.
- ▶ The cross-section of the power cable for the electrical socket must be defined in accordance with the wire length and the locally applicable regulations and standards.
- ▶ The electrical socket used for charging must be connected to a separately fused electric circuit that complies with local laws and standards.
- ▶ The charger is intended for use in private and semi-public areas, e.g. private properties or company car parks. In some countries, e.g. in Italy and New Zealand, mode 2 charging is **prohibited**¹ in public areas.
- ▶ Unauthorised persons (e.g. playing children) or animals must not have access to the charger and the vehicle during unsupervised charging.
 - ▷ Always read the safety instructions in the installation manual and the Driver's Manual.

⚠ DANGER

Electric shock, fire

Incorrect handling of the plug contacts can lead to electric shock or fire.

- ▶ Do not touch the contacts on the vehicle charge port and charger.
- ▶ Do not insert any objects into the vehicle charge port or charger.
- ▶ Protect electrical sockets and plug connections against moisture, water and other liquids.

⚠ WARNING

Flammable or explosive vapours

Components of the charger can cause sparks and ignite flammable or explosive vapours.

- ▶ To reduce the risk of explosion – particularly in garages – make sure that the control unit is located at least 50 cm above the floor during charging.
- ▶ Do not install the charger in potentially explosive atmospheres.

For Indonesia only



Dilarang melakukan perubahan spesifikasi yang dapat menimbulkan gangguan fisik dan/atau elektromagnetik terhadap lingkungan sekitar

1. Time of printing. Further information is available from your Porsche partner or your local electricity supplier.

In order to satisfy the requirements regarding the limits on exposure to electromagnetic radiation (1999/519/EC), install the charger so that there is a minimum distance from all persons of 20 cm.

Observe the following instructions and recommendations in order to guarantee uninterrupted charging with the charger:

- When installing a new electrical socket, select an industrial electrical outlet with the highest possible power available (adapted to the domestic electric installation) and have it put into operation by a qualified electrician. Porsche recommends that you use a certified Porsche service partner.
- Where technically possible and legally permissible, the electric installation must be dimensioned in such a way that the maximum nominal power of the electrical socket used is available for charging the vehicle.
- Before installation, check that the necessary power for charging a vehicle can be continuously provided with the currently available domestic installation. If necessary, protect the domestic installation with an energy management system.
- The charger should preferably be operated in earthed mains supply systems. The protective conductor must be properly installed.
- If you are unsure about the electrical domestic installation, contact a qualified electrician. Porsche recommends that you use a certified Porsche service partner.
- If you intend to use the charger with a photovoltaic system, contact a Porsche partner.

- In order to make full use of the charger and to ensure fast vehicle charging, use either NEMA electrical sockets with the highest possible current rating appropriate for the power plug or industrial electrical outlets to IEC 60309.
- When charging the high-voltage battery via the household/industrial electrical outlet, the electrical installation may be loaded to its maximum capacity. Porsche recommends that you have electrical installations used for charging checked regularly by a qualified electrician. Ask a qualified electrician which inspection intervals are appropriate for your installation. Porsche recommends that you use a certified Porsche service partner.
- On delivery, the charging current is automatically limited to prevent overheating of the electrical installation. Have a qualified electrician bring the charger into operation and set the charging current limit as required for the domestic installation.
 - Refer to chapter "Charging current limiting" on page 69.

Proper use

Charger with integrated control and protection for mode 2 charging, for charging vehicles with high-voltage batteries that meet the generally applicable standards and directives for electric vehicles.

- ▶ Always use the appropriate device version for the local mains supply.
 - Refer to chapter "Technical Data" on page 84.

The charger may only be used as a combined unit consisting of supply cables, control unit and vehicle cable.

Scope of supply

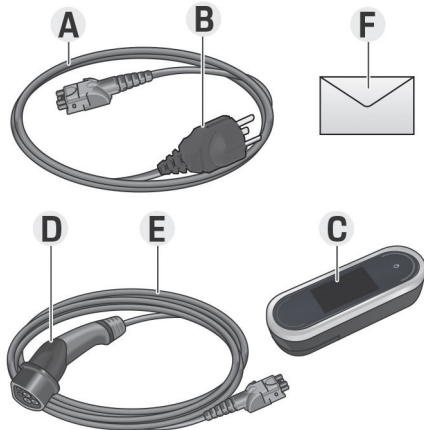

Fig. 23 Scope of supply

- A** Supply cable (detachable from control unit)
- B** Power plug for connecting to the mains supply
- C** Control unit
- D** Vehicle plug (connector plug for the vehicle)
- E** Vehicle cable (either detachable or secured to the control unit, depending on country)
- F** Letter containing access data

i Information

Optional components: Various wall mounts are available for the charger, depending on country, e.g. the basic wall mount or the charging dock.

Access data

A letter containing access data, which contains all the data you need for the charger and the Web Application, is supplied with your device.

- ▶ Keep the letter containing access data in a safe place.

i Information

If you lose the access data that is valid upon delivery of your device, e.g. the preset PIN and the initial password, please contact your Porsche partner.

- Have the serial number of the charger ready.
 - ▶ Refer to chapter "Serial number of the charger" on page 53.

The letter with the access data contains the following data:

Designation	Meaning
Serial number	Serial number of the charger
WiFi MAC	MAC address of WiFi interface
GRID MAC	MAC address of domestic PLC interface
Vehicle MAC	MAC address of vehicle PLC interface
WiFi SSID	<ul style="list-style-type: none"> - SSID of WiFi access point - Host name
WiFi PSK	Network key

Designation	Meaning
Home user password	Initial Home user password for the web application
Customer service password	Initial Customer service password for the web application
PIN	Personal ID number
PUK	Personal unlocking key

i Information

The **host name** consists of the following elements:

WallChargerConnect + serial number (example: WallChargerConnect-1234567)

i Information

The security field contains the necessary access codes (PIN and PUK). This field has special ink covering these codes. The codes are only visible when this field is moistened in running water.

Do not rub or scratch the field while moistening it, as the codes could also be damaged.

PIN and PUK

The PIN and PUK are used for unlocking the charger.

- ▶ If you lose or forget a PIN you set yourself, unlock the charger by entering the PUK and set a new PIN.
- ▶ If you lose or forget the PUK, contact your Porsche partner.

Web application password

The password is used for logging into the Web Application.

When using the initial password:

- ▶ If you lose or forget the initial password, contact your Porsche partner.

When using a password you set yourself:

- ▶ If you lose or forget a password you set yourself, restore the charger to its factory settings and reactivate the initial password (**Settings** ⚙️ ▶ **Factory settings**).

Serial number of the charger

The serial number of the charger can be found in the following places:

- In the letter containing access data after the "Serial NumberSerial Number"
- On the identification plate (on the back of the control unit) after the abbreviation "SNSN"
- On the charger: **Settings** ⚙️ ▶ **Maintenance** ▶ **Device information**
- In the Web Application: **Settings** ▶ **Maintenance** ▶ **Information**

Serial number of the charger

The serial number of the charger can be found in the following places:

- In the letter containing access data after the "Serial Number"
- On the identification plate (on the back of the control unit) after the abbreviation "SN"

- On the charger: **Settings** ⚙️ ▶ **Information**
- In the web application: **Settings** ▶ **Maintenance** ▶ **Information**

Porsche ID

When the charger is paired with your Porsche ID, information about the charger and the charging processes can be displayed in My Porsche and in the Porsche Connect App.

If you will no longer be using the charger, e.g. if you sell it:

1. Unpair the charger from your Porsche ID (**Settings** ⚙️ ▶ **User profiles**).
2. Restore the charger to its factory settings (**Settings** ⚙️ ▶ **Factory settings**).

Overview

Connections on the control unit

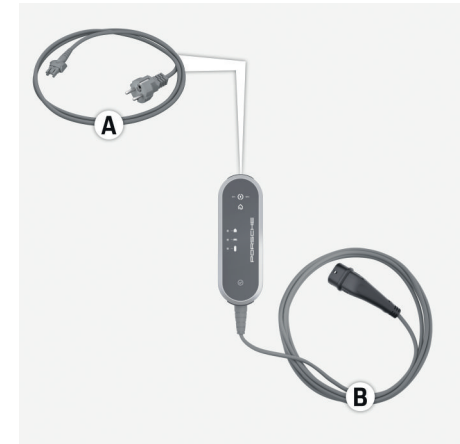

Fig. 24 Connections on the control unit

A Supply cable

B Vehicle cable

The supply cable **A** can be removed and inserted at the top of the control unit.

The vehicle cable **B** is removed and inserted at the bottom of the control unit.

Charger control unit

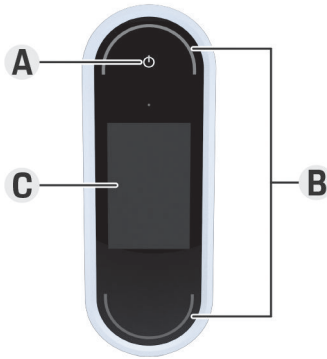



Fig. 25 Control unit

- A** Power button 
- B** Status LEDs 
- C** Display

The charger can be switched on and off using the Power button **A** (Fig. 25).

The status LEDs **B** (Fig. 25) show the status of the charger.

Communication with the charger is shown on the display **C** (Fig. 25) in the form of information and error messages.

Display panel displays and controls

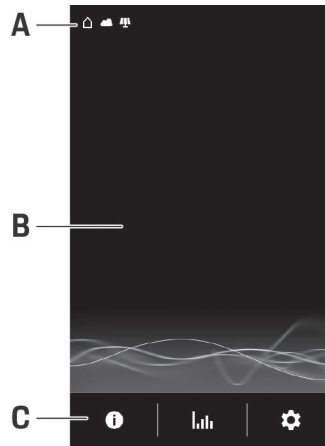









Fig. 26 Charger display

- A** Status bar
- B** Information area
- C** Menu bar

A brightness sensor controls the brightness of the display. The brightness adapts automatically to the ambient lighting conditions.









Status bar

Various symbols can be displayed in the status bar. The following overview shows the meaning of the symbols in the status bar.

Symbol	Meaning
	WiFi connection available
	Server connection available
	Downloading software
	Connection to PLC network available
	Hotspot activated
	A charging profile is activated in the vehicle. This profile is loaded in accordance with the settings.
	Photovoltaic system connected

Status bar

Various symbols can be displayed in the status bar. The following overview shows the meaning of the symbols in the status bar.





Symbol	Meaning
	WiFi connection available
	Server connection available
	Downloading software
	Connection to PLC network available
	Hotspot activated
	Ground monitoring deactivated (Canada, Mexico)
	Charger is connected to an energy manager
	A charging profile is activated in the vehicle. This profile is loaded in accordance with the settings.
	Photovoltaic system connected

i Information

Depending on their importance, certain symbols overlap and are therefore not visible (symbols with increasing priority are e.g. PLC network < WiFi connection < Energy manager).

Menu bar

Various symbols can be displayed in the menu bar. The following overview shows the meaning of the symbols in the menu bar.

Symbol	Meaning
	Display information about the current charging process
	Display charging history
	Configuring settings
	A software update is available.

Control options

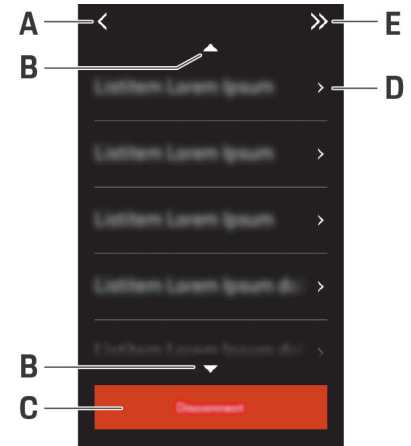

Fig. 27 Control options

- A Back
- B Up/Down
- C Activity
- D Details
- E Skip

Selecting the installation location



DANGER

Electric shock, fire

Improper use of the charger or non-compliance with the safety instructions may result in short circuits, electric shocks, explosions, fire or burns.

- ▶ Do not install the basic wall mount or the charging dock in potentially explosive areas.
 - ▶ Before installing the basic wall mount or the charging dock, make sure that there are no electric cables in the vicinity of the mounting holes to be drilled.
 - ▶ To reduce the risk of explosion - particularly in garages - make sure that the control unit is located at least 50 cm above the floor during charging.
 - ▶ Observe the locally applicable electrical installation regulations, fire protection measures, accident prevention regulations and escape routes.
- Do not install the basic wall mount or charging dock in stables, livestock buildings or places where ammonia gases occur.
 - Install the basic wall mount or charging dock on a smooth surface.
 - In order to ensure secure fastening, check the condition of the wall before installing.
 - Install the basic wall mount or charging dock as close as possible to the preferred parking position of the vehicle. Take the orientation of the vehicle into account.
 - Install the basic wall mount or charging dock so that it is not near pathways and the supply cables do not cross any pathways.
 - Install the basic wall mount or charging dock so that the distance between the power plug and power socket does not exceed the length of the available supply cable.

The basic wall mount and charging dock are designed for indoor and outdoor installation. The following criteria must be considered when selecting a suitable installation location:

- Ideally, install the electrical socket and supply line, the basic wall mount or charging dock in a covered area that offers protection from direct sunlight and rain (e.g. in a garage).
- The distance of the electrical socket from the floor and ceiling should be selected in compliance with national regulations and standards so that comfortable use is ensured.
- Do not install the basic wall mount or charging dock under suspended or hanging objects.

Tools required

- Spirit level
- Power or hammer drill
- Screwdriver

Installing Installing the wall mount Installing the basic wall mount

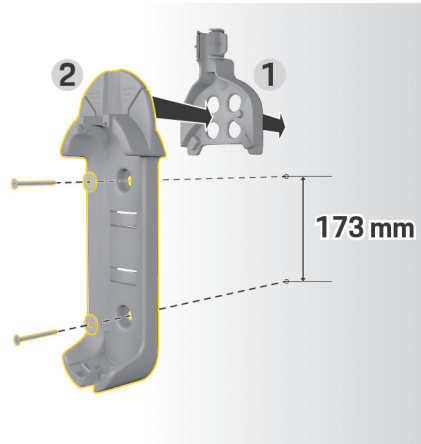

Fig. 28 Drilling dimensions

1. Mark the drill holes on the wall.
2. Drill the mounting holes and insert wall plugs.
3. Press the basic wall mount 2 (Fig. 28) into the cable guide1 (Fig. 28) from the front.
4. Screw the basic wall mount onto the wall.

Installing the connector fastener

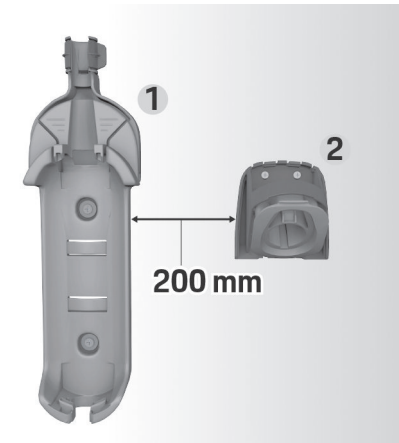

Fig. 29 Distance between wall mount and connector fastener

When installing the connector fastener, ensure a distance of 200 mm from the basic wall mount.

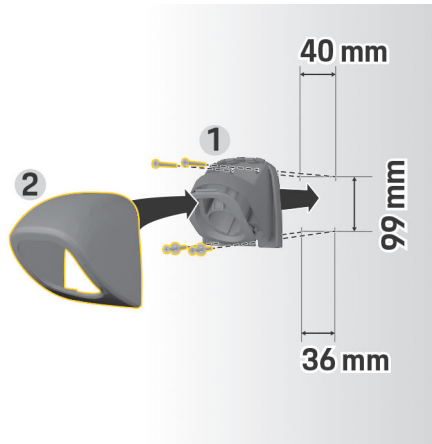

Fig. 30 Drilling dimensions

1. Remove the connector fastener 1 (Fig. 30) from the cover 2 (Fig. 30).
2. Mark the drill holes on the wall.
3. Drill the mounting holes and insert wall plugs.
4. Screw the connector fastener 1 (Fig. 30) onto the wall.
5. Fit the cover 2 (Fig. 30) onto the connector fastener 1 (Fig. 30) from below and push up.

Attaching the control unit to the wall mount



Fig. 31 Attaching the control unit

1. Route the vehicle cable through the lower opening of the basic wall mount, place the bottom of the control unit on the locking tab and push back to engage.
2. Guide the supply cable through the upper opening in the basic wall mount and lock the circlip by pushing it to the left.
3. Insert the vehicle plug in the connector fastener.

Installing the charging dock

There are two options for attaching the charging dock. The installation variant depends on the type of power cable (exposed or concealed).

- **Installation without spacer (for concealed power cables):** The assembly plate is mounted directly on the wall.
- **Installation with spacer (for exposed power cables):** The assembly plate is mounted on the wall with a spacer for the power cable.

Installation without spacer

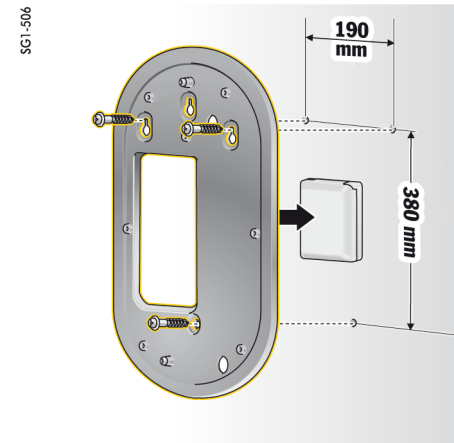

Fig. 32 Drilling dimensions

1. Mark the drill holes on the wall.
2. Drill the mounting holes and insert wall plugs.
3. Screw the assembly plate to the wall.

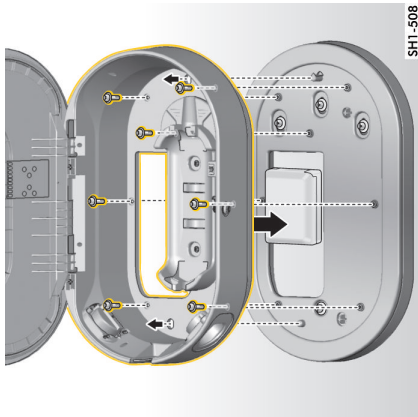

Fig. 33 Screwing charging dock to assembly plate

4. Screw the charging dock to the assembly plate.

Installation with spacer

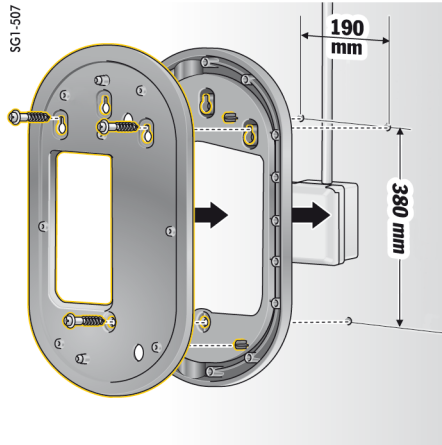

Fig. 34 Drilling dimensions

1. Mark the drill holes on the wall.
2. Drill the mounting holes and insert wall plugs.
3. Screw the assembly plate and spacer to the wall.

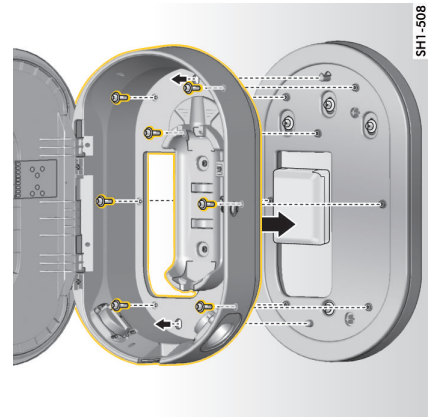

Fig. 35 Screwing charging dock to assembly plate

4. Screw the charging dock to the assembly plate.

Set up

Vehicle charging cables and supply cables

Information on vehicle charging cables and plugs

Different vehicle charge ports **A** and vehicle plugs **B** are available depending on the vehicle equipment.

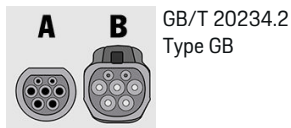
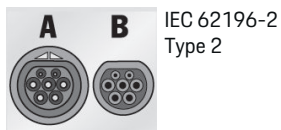
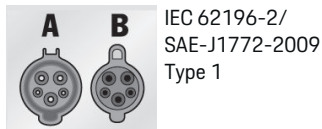
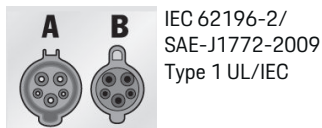

Selecting supply cables

For regular charging with optimum charging speed, use only the supply cables listed below. The maximum achievable charging power is up to 22 kW (depending on the type of device, power supply/domestic connection and on-board charger). When driving abroad, always carry the appropriate supply cable with you for use in the country you are visiting.

NOTICE

Use only supply cables approved for the country you are in. The following supply cables are approved for specific countries and are defined in the tables below.

Country	Supply cable
Russia, Ukraine	5, 6, 7, 8, C
Abu Dhabi, Israel, Singapore	5, 6, 7, 8

Approval of supply cables in different countries (examples)

The vehicle cable can be 2.5 or 7.5 metres long, depending on the circumstances. In some countries, the total length of the supply cable, control unit and vehicle cable is restricted, e.g. to 5 metres in Switzerland and 7.5 metres in Israel and the USA¹⁾.

1. Time of printing. Further information is available from your Porsche partner or your local electricity supplier.

Supply cables for industrial electrical outlets

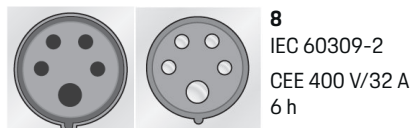
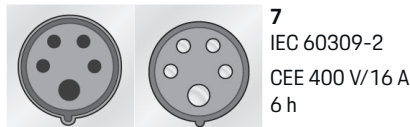
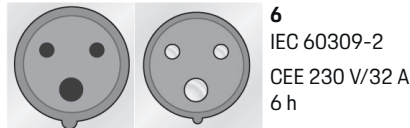
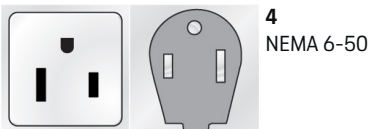
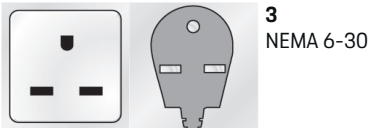
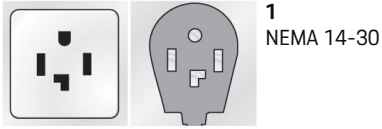

Supply cables for household electrical outlets

If there is no industrial electrical outlet available, the supply cables listed below can also be used for charging with a reduced charging power.

- ▶ In some countries, e.g. in Abu Dhabi, Israel, Singapore and India¹, charging from household electrical outlets is **prohibited**.

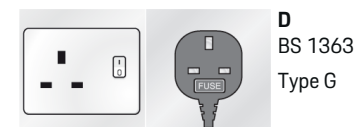
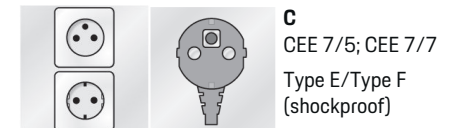
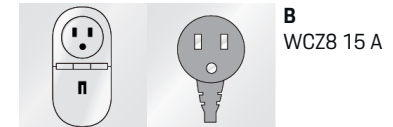
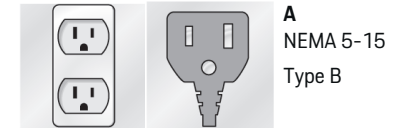

1. Time of printing. Further information is available from your Porsche partner or your local electricity supplier.



E
AS 3112
Type I

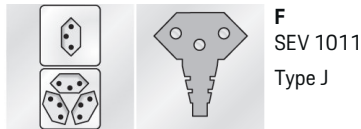

F
SEV 1011
Type J



G
DS60884-2-D1
Type K

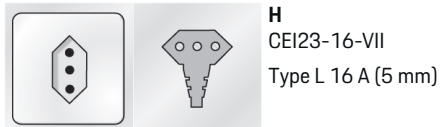

H
CEI23-16-VII
Type L 16 A (5 mm)



I
IA6A3 (BS 546)
Type M

NEMA 6-50/NEMA 14-50 (additional information)

Information

Scope

This usage recommendation only applies to regions with the NEMA 6-50/NEMA 14-50 standard.

Charging your vehicle can generate high electrical currents. For safety reasons, the use of exclusively approved components and professional installation of the entire charging device is therefore mandatory.

General safety instructions

DANGER

Electric shock and fire!

Incorrect use of the charging equipment and failure to observe the installation and safety instructions can lead to a short circuit, electric shock, explosion, fire or burns.

- ▶ Pay attention to the installation instructions in the charging equipment manual.
- ▶ Pay particular attention to all safety and warning notices there.
- ▶ Have the installation carried out by a person with the necessary electrical training and specialist knowledge.
- ▶ Also observe the national regulations for carrying out electrical installations.

Requirements for the mains socket

DANGER

Unsuitable mains sockets

An unsuitable mains socket can cause a short circuit, electric shock, explosion, fire, or burns.

- ▶ Only use only a type of mains socket that is suitable for this installation (see **Suitable types of mains sockets/power plugs**).
- ▶ Only use mains sockets that meet the requirements for the quality of contact surfaces and fastening (see **Requirements for the quality of mains sockets**).
- ▶ Avoid direct contact between the terminal screws and the wire. Preferably, use wire end ferrules.
- ▶ Avoid jamming the cable on the insulation.

Suitable types of mains sockets/power plugs

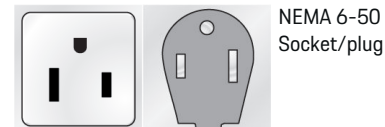

NEMA 6-50
Socket/plug

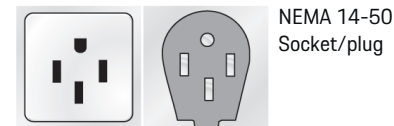

NEMA 14-50
Socket/plug

Requirements for the quality of mains sockets

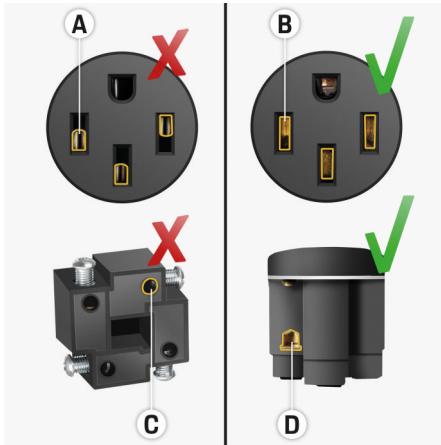

- A** Contact surface is only half the height of the plug-in contact
- B** Contact surface covers the full height of the plug-in contact
- C** Small contact surface between terminal screw and wire.
- D** Wide contact surface between terminal plate and wire

Requirements for cable installation

⚠ DANGER

Unsuitable power cable

The use of unsuitable power cables or excessive electrical currents can cause a short circuit, electric shock, explosion, fire or burns.

- ▶ The cable must have a 50-amp fuse.
- ▶ Only use copper cables with a minimum cross-section of 8 AWG, or preferably 6 AWG.

Requirements for outdoor installation

⚠ DANGER

Direct contact with rain

If the charging equipment is used outdoors, direct contact with rain can cause a short circuit, electric shock, explosion, fire or burns.

- ▶ Prevent the charging equipment from coming into direct contact with rain.
- ▶ Use a NEMA 3R rainproof enclosure.

Changing supply cables and vehicle cables

⚠ DANGER

Electric shock

Risk of serious or fatal injury from electric shock.

- ▶ Before changing the supply cable, always unplug the supply cable from the electrical socket and disconnect the vehicle cable from the vehicle charge port.
- ▶ Only change cables in a dry environment.
- ▶ Use only cables approved by Porsche.

▶ Refer to chapter "Scope of supply" on page 52.

In some countries, e.g. in Norway, Italy, Portugal and Spain¹, the supply cable may only be changed by a qualified electrician. Porsche recommends that you use a certified Porsche service partner.

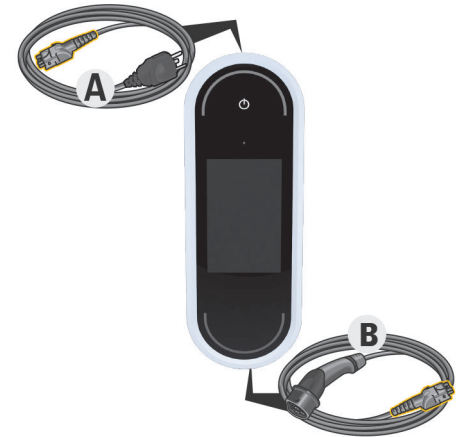

Fig. 36 Connections on the control unit

The supply cable **A** can be removed and inserted at the top of the control unit.

The vehicle cable **B** is removed and inserted at the bottom of the control unit

1. Time of printing. Further information is available from your Porsche partner or your local electricity supplier.

Disconnecting cables

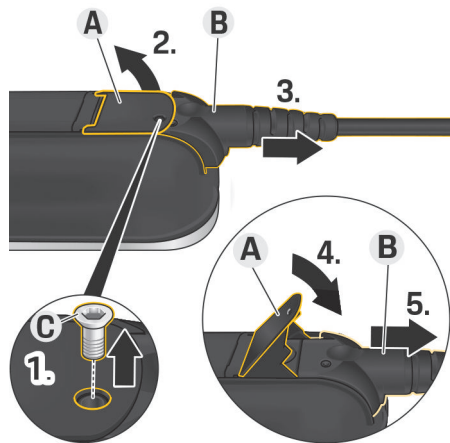

Fig. 37 Disconnecting cables

- ✓ Charging of the high-voltage battery has ended and the vehicle plug has been removed from the vehicle charge port.
 - ✓ The plug has been disconnected from the electrical socket.
1. Remove screw **C** (Fig. 37) using a suitable tool.
 2. Lift lever **A** (Fig. 37).
 3. Pull out plug **B** (Fig. 37) until you first feel resistance.
 4. Close lever **A** (Fig. 37).
 5. Pull out plug **B** (Fig. 37) fully.

Securing cables

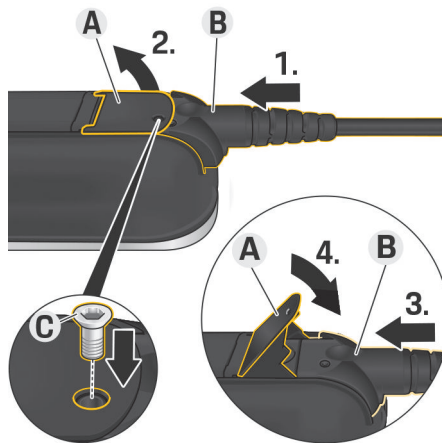

Fig. 38 Connecting cables and securing plugs

- ✓ Lever **A** (Fig. 38) is closed.
1. Insert plug **B** (Fig. 38) into the control unit until you first feel resistance.
 2. Lift lever **A** (Fig. 38).
 3. Push plug **B** (Fig. 38) in fully.
 4. Close lever **A** (Fig. 38).
 5. Secure plug **B** (Fig. 38) to the control unit using screw **C** (Fig. 38).

Initial operation and configuration

Start-up

Configure the following settings before starting to use the charger for the first time.

i Information

- Options marked **Skip** can be skipped. A setting is not configured in this case.
- Settings can be changed on the display at any time (⚙️).

Language and country

1. Select the required language from the list. Confirm selection.
2. Select the required country from the list.
3. Confirm the selected language and country.

Data transmission

- ▶ Read and confirm instructions for transferring data.

Software updates

In order to guarantee the full functionality and reliable operation of the charger, the latest software must always be installed.

- ▶ Select and confirm settings for the automatic software update.

On The charger checks whether software updates are available and downloads them automatically.

The installation can then be started directly or postponed to a later time.

Off The charger checks whether software updates are available and displays a corresponding message. The download can then be started manually.

Once the download is complete, the installation can then be started directly or postponed to a later time.

If an Internet connection with the charger cannot be established, software updates can also be downloaded manually via the web address in the **E-Performance** area at <https://www.porsche.com> and installed via the web application.

Selecting a network

Select the option for connecting to a home network. This option can be skipped using **Skip**. In this case, no connection to a home network is established. If the charger is connected to an existing home network, advanced functions and information are available. The connection can be made via WiFi or a Powerline Communication network (PLC network). If no home network is available, a hotspot can be set up on the charger.

Information

Public WiFi networks without password protection are not supported and cannot be used.

Connection via WiFi

1. Select **WiFi**.
2. Select the home network from the list of detected WiFi networks.
3. Enter and confirm your password.

Connection via PLC pairing button

1. Select **PLC linking button**.
2. Start the connection process on the PLC modem. Confirm by pressing **OK** on the charger.

Once the setup is connected, confirm with **Connect**.

➔ The connection to the PLC network is active.

If a connection to the PLC network is established, the  symbol will be displayed in the status bar.

Connection via PLC security code

A device containing the control software for the PLC network must be used for this method.

1. To establish a connection to a PLC network using the security code, select **PLC security code**.
 - ➔ The security code appears on the display.
2. Enter the security code in the relevant menu of the control software for the PLC network to integrate the charger in the PLC network.
 - ➔ The connection to the PLC network is active.

If a connection to the PLC network is established, the  symbol will be displayed in the status bar.

Information

PLC characteristics:

- Separate interfaces to the vehicle and to the infrastructure
- PLC to IEEE P1901
- Home Plug AV
- Encryption: 128-bit AES
- Frequency band: 2-30 MHz

User profiles (pairing Porsche ID)

When the charger is paired with your Porsche ID, information about the charger and the charging processes can be displayed in My Porsche and in the Porsche Connect app.

To pair the charger with your Porsche ID:

- ▶ Open the website shown on the charger display in the browser of your device and enter the user code.
 - or -
 - Scan the QR code displayed on the charger. You can scan the QR code in the following ways:
 - Using the Porsche Connect app (**My Account > Charging cables & devices > Scan QR code**).
 - Using the camera on your device (iOS 11 or higher, different for Android).
 - Using an app for scanning QR codes.

If the charger has been paired successfully, the Installation assistant moves on to the next step.

Connecting the energy manager

If an energy manager is available, you can establish a connection to it. The energy manager then assumes control of the charging process.

- ▶ For instructions for connecting, refer to the energy manager operating manual.

If there is no energy manager available, the vehicle will be charged at the charging current entered on the charger:

- ▶ **Settings**  ▶ **Adapt charging current**

▶ Refer to chapter "Adapt charging current" on page 66.

Hotspot

If integration in a home network is not possible, the charger can activate a hotspot and use this to establish a connection to the Web Application of the charger.

- ▶ To establish a hotspot, click **Activate hotspot**.

Once a hotspot has been established, the  symbol appears in the status bar.

Information

If you use an Android system, you may need to confirm separately that the connection has been established, so that a hotspot connection can be established.

Adapt charging current

If no energy manager is available in the home network, the maximum permitted charging current for the charger can be set here.

The displayed maximum value is determined by the types of cable that are connected.

- ▶ Set the charging current to the maximum value available in the mains supply used for the charger. Use **Plus** and **Minus** to do this.
- ▶ Refer to chapter "Charging current limiting" on page 69.

Device protection

To prevent an unauthorised vehicle from being connected to the charger, a PIN prompt can be set up.

1. To activate the PIN prompt, select **On**.
2. Enter a 4-digit PIN and confirm.

3. Enter the PIN again and confirm.
 - ➔ Activation of the PIN prompt is confirmed.

Completing installation

- ▶ Using the **Review**, check the settings you entered and complete the installation.

Start-up with the web application:

Before the charger and Web Application can be put to everyday use, the charger must first be set up. Next, a connection needs to be established between your device (PC, tablet or smartphone) and the charger.

Requirements for initial start-up in the web application

Have the following information to hand when using the Web Application for the first time:

- Access data letter of the Porsche Mobile Charger Connect for logging into the Web Application of the charger
- Access data for your home network
- Access data for your user profile (to link it with your Porsche ID)

Requirements for initial start-up in the web application

Have the following information to hand when using the Web Application for the first time:

- Access data letter of the Porsche Wall Charger Connect for logging into the Web Application of the charger
- Access data for your home network
- Access data for your user profile (to link it with your Porsche ID)

The web application supports the following browsers:

- Google Chrome version 57 or later (recommended)
- Mozilla Firefox version 52 or later (recommended)
- Microsoft Internet Explorer version 11 or later
- Microsoft Edge
- Apple Safari version 10 or later

Logging into the charger

Information

You will find the data for logging into the charger in the enclosed letter containing access data. The security field contains the access codes (PIN and PUK). This field has special ink covering these codes.

The codes are only visible when this field is moistened in running water.

Do not rub or scratch the field while moistening it, as the codes could also be damaged.

- ✓ The charger is switched on.
- ✓ The letter containing access data is to hand.

1. Find out the PIN from the letter. To do so, moisten the security field to make the PIN visible.
2. Enter the PIN.

Starting setup on the charger

The charger is set up using the setup wizard, which guides you through the steps involved in installation. Setup must be complete before the charger can be used correctly.

▶ Refer to the Porsche Mobile Charger Connect Operating Manual for details about setting up the charger.

Overview

The Web Application offers more extensive setting options than the charger.

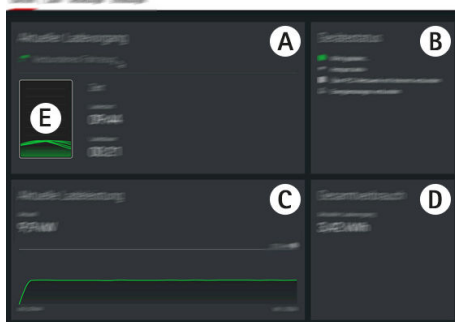

Fig. 39 Dashboard of the web application

A Current charging process

Shows information on the current charging process, such as the start time and duration of charging.

B Device status

1. Time of printing: Further information is available from your Porsche partner.

Shows information on the device, such as:

- the current charge status
- the network connection used
- the status of the connection to the energy manager (if available)
- whether a software update is available
- deactivated ground monitoring

C Current charging performance

The current flow of electricity [in kilowatts] from the charger to the load.

Characteristic: The curve shows the progress of charging power since the start of charging, and the total energy consumption [in kilowatts].

Select a time on the curve to view the charging point at this time.

D Consumption

The total consumption of energy of the current charging process [in kilowatt hours].

E Charge status

The colour used on the dashboard indicates the charge status of the charger:

- Red: Error message
- Blue: Charging paused
- Green: Vehicle is charging
- White: No vehicle connected to charger

Operating Operating instructions

In some countries, the relevant authorities must be notified when you connect electric vehicle charging equipment.

- ▶ Check any obligations to notify the authorities and legal requirements for operation before connecting charging equipment.

NOTICE

Damage to the charger

- ▶ Always place the charger on a solid surface when charging.
- ▶ Porsche recommends that you operate the charger in the basic wall mount or in the charging dock. In some countries, e.g. in Switzerland¹, the charger may only be used in the basic wall mount or in the charging dock.
- ▶ Do not immerse the charger in water.
- ▶ Protect the charger from snow and ice.
- ▶ Handle the charger carefully and protect it from potential damage resulting from being driven over, dropped, pulled, bent or crushed.
- ▶ Do not open the charger housing.

NOTICE

Damage to the charger

The charger must only be operated within a temperature range from $-30\text{ }^{\circ}\text{C}$ to $+50\text{ }^{\circ}\text{C}$.

- ▶ To prevent overheating during operation, avoid continuous exposure of the charger to direct sunlight. If the charger overheats, charging will be interrupted automatically until the temperature has returned to the normal range.
- ▶ If the charger is too hot or too cold, let it return slowly to the operating temperature range and do not actively cool it down or heat it, e.g. by cooling it down with cold water or heating it with a hairdryer.

Charging

Charging instructions

Vehicle charge port

For information on connecting and disconnecting the vehicle cable to and from the vehicle charge port and for the charging and connection status at the vehicle charge port:

- ▶ Refer to the Driver's Manual.



DANGER

Electric shock, fire

Risk of serious or fatal injury due to fire or electric shock.

- ▶ Always observe the specified order for the charging procedure.
- ▶ Do not unplug the vehicle cable from the vehicle charge port during charging.
- ▶ End the charging process before disconnecting the vehicle cable from the vehicle charge port.
- ▶ Do not disconnect the charger from the electrical socket during charging.

Errors are shown on the display and are indicated by red status LEDs. The error message, the cause and a remedial measure are displayed.

- ▶ Refer to chapter "Malfunctions" on page 79.

Charging times

The charging duration can vary depending on the following factors:

- Electrical socket used (household electrical outlet or industrial electrical outlet)
- Country-specific mains voltage and electric current

- Settings for limiting the charging current on the charger
- Fluctuations in the mains voltage
- Ambient temperature of vehicle and charger. Charging times may be longer if the temperature is at the limits of the permitted ambient temperature.
 - ▶ Refer to chapter "Activating and deactivating ground monitoring" on page 69.
- Temperature of the high-voltage battery and control unit
- Passenger compartment precooling/heating activated
- Current-carrying capacity of the power plug and vehicle plug



Information

Due to different national mains supply systems, various cable versions are supplied. This may result in the full charging power not being available. Further information is available from your Porsche partner.

Starting, pausing and ending charging

Starting charging

1. Insert the plug into the electrical socket.
 - ☉ Power button lights up white.
 - Status LEDs light up white.
 - ➔ The display switches on.
2. Insert the vehicle plug in the vehicle charge port.
 - ☉ Power button lights up white.
 - Status LEDs pulsate white.

For information on connecting the vehicle cable to the vehicle charge port:

 - Refer to the Driver's Manual.
 - ➔ Following a successful self-test and when the connection is established, the status LEDs light up white.
3. Charging starts automatically.
 - ☉ Power button lights up white.
 - Status LEDs pulsate green.
4. After a few minutes, the charger switches to standby mode.
 - ➔ The vehicle starts charging.



Information

- Charging is controlled by the vehicle. Charging can only be stopped on the vehicle.
- Unless the charger is in standby mode, the charge status is shown on the display. The display can be switched on again by pressing the Power button ☉.
- An overtemperature switch-off feature prevents overheating while charging.

Pausing charging

Charging is controlled by the vehicle and may occasionally be paused, e.g. to optimise power consumption.

A pause in charging is indicated on the control unit:

- ☉ Power button lights up white.
 - Status LEDs flash blue.
- The display switches on.

The vehicle starts charging again automatically. Charging can be stopped on the vehicle.

Ending charging

- ✓ Charging was completed successfully.
 - ☉ Power button lights up white.
 - Status LEDs light up green.

The display switches on and shows information about the completed charging process. After a few minutes, the charger switches to standby mode.
- Disconnect the vehicle plug from the vehicle charge port.

Charging current limiting

The control unit detects the voltage and the available current automatically. The charging power to be used for charging can be set using charging current limiting. The last charging current set is saved. To prevent the electrical installation from overheating, the charging current is automatically limited to 50% on delivery when domestic electrical outlets are used.

If the charger is connected to an energy manager, the charging current is limited in line with the values preset in the energy manager. The maximum available charging current can also be reduced by

other consumers in the home network, e.g. by an electric heater or water heater. The charging power must never be set higher than the maximum available power of the electrical circuit used. If you are unsure about this, contact a qualified electrician.

Activating and deactivating ground monitoring



Electric shock, short circuit, fire, explosion

Use of the charger without active ground monitoring can cause electric shocks, short circuits, fire, explosions or burns.

- The charger should preferably be operated in earthed mains supply systems.
 - Only deactivate ground monitoring in non-earthed mains supply systems.
 - Activate ground monitoring in earthed mains supply systems.
-
- Refer to chapter "Activating ground monitoring" on page 70.

Deactivating ground monitoring

- ✓ An error message indicating an interrupted or absent protective conductor is shown on the display.
- ✓ Ground monitoring has interrupted the charging process or prevents it from starting.
 - ☉ Power button lights up red.
 - Status LEDs light up red.

An error message is shown on the display.

1. To deactivate ground monitoring, acknowledge the error message with **Confirm**.
2. Press and hold the Power button  for 3 seconds.
3. Acknowledge the deactivation of ground monitoring with **Confirm**.
 - ➔ Monitoring remains deactivated for subsequent charging processes.

Activating ground monitoring

If the charger is operated in an earthed mains supply system, activate ground monitoring.

1. Open the **Ground monitoring** menu (**Settings**  **▶ Ground monitoring**).
2. Activate ground monitoring with **Activate**.

When ground monitoring is activated, the **Ground monitoring** menu item will not appear in the **Settings**  menu.

Logging into the web application

For standard use of the Web Application, select the Home user type of user. The Customer service user has additional setting options and is intended for your Porsche partner for service purposes.

- ✓ The access data is to hand.
1. Select the appropriate user in the **User** field.
 2. Enter the password (from the letter containing access data).

Information

After 25 minutes of inactivity, the user is automatically logged out of the Web Application.

Opening the web application

Additional configuration options and detailed information on existing charging processes are available using a Web Application designed specifically for each charger.

Information

- Depending on which browser you are using, the Web Application may not open immediately. Instead, a notice regarding the browser's security settings may be displayed first.
- You may have to enter the network key when opening the Web Application. This depends on your device's operating system.

Opening the web application via hotspot

The web application can be opened using a device (PC, tablet or smartphone) via a hotspot set up by the charger.

To set up a hotspot:

- ▶ Refer to chapter "Hotspot" on page 66.
- ▶ To open the Web Application when a hotspot is active, enter the following IP address in the address line of your browser: 192.168.0.1

Opening the web application via WiFi

The Web Application can be opened in the browser on a device (PC, tablet or smartphone) that is logged into the same home network as the charger.

- Enter the current IP address of the charger in the browser's address line. You will find the IP address in **Settings**  **▶ Network** **▶ Network information**.
 - or –
 - Enter the host name of the charger in the browser's address line. You will find the host name in the letter containing access data.

▶ For information on the web application, see the manual at <https://www.porsche.com/international/aboutporsche/e-performance/help-and-contact/>

Using the web application

Opening the web application

Establishing a connection to the charger

If the charger was integrated in your existing home network (WiFi or Powerline Communication) during setup, the Web Application can be accessed using the assigned IP address.

For information on establishing network connections,

▶ Refer to chapter "Connections" on page 72..

Opening the web application via WiFi

✓ Your device and the charger are located in the same WiFi network.

1. Open your browser.
2. In the browser address bar: Enter the IP address that was assigned during configuration (in **Settings** ⚙️ ▶ **Networks** ▶ **Network information** on the charger), or the host name of the charger (in the letter containing your access data).

Opening the web application via Powerline Communication

✓ Your device and the charger are in the same network via a PLC connection.

1. Open your browser.
2. In the browser address bar: Enter the IP address that was assigned during configuration (in **Settings** ⚙️ ▶ **Networks** ▶ **Network information** on the charger).

Opening the web application via hotspot

Alternatively, a connection can be established via a hotspot. The charger has a wireless access point (hotspot), which is password-protected and requires manual login. A WiFi-capable device can connect to

the hotspot and then access the Web Application of the charger. In the Web Application, you can integrate the charger in the home network at any time.

- ✓ The charger is switched on. The charger automatically enables its WiFi hotspot.
1. On your device, press the network or WiFi icon on the taskbar or notification panel.
 2. Select your WiFi network from the list. The name of the WiFi network is the same as the SSID in the letter containing access data, and is shown as **ICCPD-#####**.
 3. Press the Connect button.
 4. In the **Security code** field, enter the security code (shown as **WiFi PSK** in the letter containing your access data).
 - ➔ The connection to the WiFi network is established.

Note: In the Windows 10 operating system, you are first asked to enter the router PIN. Select the link Connect using a network security code instead, then enter the code.
 5. Open your browser.
 6. Enter the following IP address in the address bar of your browser: **192.168.0.1**.

i Information

If your device is in a home network, it can no longer access the Web Application via the hotspot IP address (192.168.0.1), but only via the automatically assigned IP address or the host name of the charger.

- Existing IP address entries:
 - Web Application: **Maintenance** ▶ **Device information**
 - Charger: **Settings** ⚙️ ▶ **Networks** ▶ **Network information**
- Existing host name entries:
 - Letter containing access data
 - Web Application: **Maintenance** ▶ **Device information**

Redirecting to the web application

i Information

Depending on which browser you are using, the Web Application may not open immediately. Instead, a notice regarding the browser's security settings may be displayed first.

1. In the browser warning message that appears, select **Advanced**.
2. In the next dialogue box, select **Add exception**.
 - ➔ The SSL certificate is confirmed and the Web Application opens.

Charging history

Here, the charging processes of the charger are listed chronologically. The following information is available for every charging process:

- Time
- Charging duration

- Consumption
- Cost (if an energy manager is connected)
- Account used (if an account was selected during active charging)

The Web Application offers the option of exporting the charge history as an Excel file.

1. Select **Export charging history**.
2. Navigate to the desired storage location and save the file.

Information

For each active charging process, the **Work** and **Private** accounts are available to select for evaluation purposes. You can select the account in the information on the current **Charging process** (i symbol in the menu bar) on the charger. Your choice is also applied during the next charging process, so you need to change it if required.

Connections

To access the charger Web Application, its information and settings, your device and the charger must be in the home network (via WiFi or a PLC connection). All the functions of the Web Application can be used via the Internet connection of the home network.

If there is no home network available at the place of use, your device (PC, tablet or smartphone) can log into the charger directly via its WiFi hotspot. However, in this case there is no Internet connection, and only locally installed functions are available.

Information

If your device is in a home network, it can no longer access the Web Application via the hotspot IP address (192.168.0.1), but only via the automatically assigned IP address or the host name of the charger.

- Existing IP address entries:
 - Web Application: **Maintenance** ▶ **Device information**
 - Charger: **Settings** ⚙ ▶ **Networks** ▶ **Network information**
- Existing host name entries:
 - Letter containing access data
 - Web Application: **Maintenance** ▶ **Device information**

Information

If you change from hotspot mode to a WiFi network connection or vice versa during the setup process, you will need to log in again.

You can change to the home network with Powerline Communication while a hotspot connection is active without restarting.

Information

If you use the Web Application, only disable the hotspot connection if a connection to a home network is possible.

- ▶ Select the desired network connection (hotspot, WiFi, PowerLine Communication).

Hotspot

Your device can connect directly to the charger via its integrated WiFi hotspot.

1. Select **Configure hotspot**.
 2. In Settings, enter the network name and security code of the hotspot.
- ▶ For information on establishing a hotspot connection, ▶ Refer to chapter "Opening the web application" on page 71..

WiFi

Information

If the charger is already connected to your device via a hotspot, you cannot simultaneously establish a connection to the WiFi network. You must disable the hotspot first.

1. Enable WiFi.
 2. Select option **Connect to network**.
 3. Select your network from the list and enter the **Security code**. **Other network**: Select this if you are using a network that is not on the list.
 4. Choose whether to have the IP address assigned automatically (recommended).
 - ➔ The IP address appears once the connection to the network is established.
- The status **Connected** appears by the network on the list.

Managing WiFi networks

Option	Explanation
Other network	▶ Select this if your network is not on the list.
Manage known networks	▶ Select Delete to remove saved networks. This way, the charger will be in the correct network.

Disconnecting from the network

1. Select the network that is currently connected.
2. Select **Disconnect** to disconnect from the WiFi network.

Configuring a network connection

1. Select the network that is currently connected.
2. Select **Configure** to change the settings to the IPv4 address and the DNS server.

i Information

A 2.4-GHz frequency band is used for the network connection. In the event of connection problems, disable the 5-GHz frequency band on the network router.

PowerLine Communication

As an alternative to WiFi, your charger can be connected to the home network via a PLC connection. For this to happen, the existing mains supply is used to set up a local network for data transfer. The charger is registered as a client in the PLC network. To establish a connection, the charger and PLC modem can be connected to one another via their pairing buttons. In this case, the charger is automatically paired with the PLC modem. Another connection method is to enter the security code of the charger on the PLC modem.

1. Activate **Powerline Communication (PLC)**.
 2. Add the charger to the PLC network:
 - **Option 1:** with the pairing button:
 - a. In the Web Application, select **Establish connection with PLC push method**.
 - b. Select **Start pairing**.
 - c. To establish a connection, press the pairing button on the PLC modem within 2 minutes.
 - d. Select the **Connect** button to confirm pairing.
 - **Option 2:** by entering the PLC security code:
 - a. Select option **Establish connection with PLC security code**. The security code is displayed.
 - b. Enter the security code in the settings of your PLC modem.
- ➔ The charger is integrated in the PLC network and a connection is established.

PLC connection to vehicle

This function is only visible to and configurable by the **Customer service** user. If the PLC connection is disabled, no more data is transferred to the vehicle via the cable.

This mode is required during certain measurements, for example.

When data transfer is active, charging uses the charging protocol (high-level communication) as standard.

When data transfer is disabled, charging is based on electrical parameters (pulse width modulation).

Adding the energy manager

For charging control to be assumed by the energy manager, first the charger (EEBus device) and the energy manager must be connected to one another. Connection can be established both in the Web Application of the energy manager and the Web Application of the charger (or directly on the charger).

Establishing a connection to the charger on the energy manager

▶ The procedure for establishing the connection to the charger is described in the chapter "Adding an EEBus device" in the web application instructions for the Porsche Home Energy Manager.

Establishing a connection to the energy manager on the charger

- ✓ The charger and energy manager are in the same network.

1. In the Web Application of the charger, navigate to **Connections ▶ Energy manager**.
 - ➔ The energy manager is shown in the **Available energy managers** list.
2. Select and expand the energy manager.
3. Select **Pair device**.
 - ➔ The connection is checked.
4. In the **Establish connection** dialogue box, check the identity of the energy manager once more using the ID number (SKI), then select **Connect**.
 - ➔ The energy manager is successfully connected and the status **Energy manager connected** is displayed.

The energy manager settings (e.g. information on the charging current, overload protection, optimised charging and tariff settings) are adopted by the charger.

Disconnecting from the energy manager:

1. In the web application of the charger, navigate to **Connections ▶ Energy manager**.
 - ➔ The connected energy manager is shown with the status **Energy manager connected**.
2. Select **Disconnect**.
 - ➔ The connection between the energy manager and the charger is broken.

Pairing user profiles

Information

To transfer data to your Porsche ID account, the device must be connected to the Internet.

In your Porsche ID account, you can also retrieve information on charging processes. To do this, the charger must be paired with a Porsche ID.

1. Select the **Link user profile** button.
 - ➔ The **Link user profile** dialogue box opens.
2. Depending on whether there is an Internet connection, select the following option (see "Internet connection options").
3. On the Porsche ID account website, enter your login data (Porsche ID, password).

Internet connection options

Option	Explanation
To My Porsche	<ul style="list-style-type: none"> ✓ Web Application connected to the Internet. ▶ You will be redirected straight to your Porsche ID account.
More options	<ul style="list-style-type: none"> ✓ Web Application not connected to the Internet. ▶ If your mobile device has an Internet connection, either scan the displayed QR code or enter the displayed URL manually in your browser.

Settings

System

Demo mode

This setting is only visible to the Customer service user. In demo mode, the charger's functions can be conveniently displayed and a charging process simulated. Settings made in demo mode are not applied.

- ✓ The **Customer service** user is logged in.
- ▶ Enable the function.

Next time you log into the Web Application, demo mode will be disabled once more.

Changing a password

You can change the login password for the web application. The new, chosen password overwrites the initial password from the letter containing access data.

- ▶ Select **Change** and enter a new password.

Activating device protection

A PIN prompt protects your charger and prevents an unauthorised person from connecting a vehicle to your charger.

1. Enable the function.
2. Enter a 4-digit PIN and confirm.
3. Enter the PIN again and confirm.
 - ➔ Activation of the PIN prompt is confirmed.

Enter this PIN to unlock the charger.

Enabling a guest PIN

In addition, you can create a guest PIN for another user.

- ▶ The procedure is the same as when you assigned a PIN to protect the device.

Information

The guest user will not be able to configure the charger.

Controlling energy consumption

Activate standby mode to save electricity. Standby mode begins as soon as charging is finished.

- ▶ Enable **Standby mode**.
 - The device needs some time to exit standby mode and become ready to use once more.

i Information

The charger automatically switches to standby mode after a longer period of inactivity. First, the brightness of the display is dimmed, then the display is switched off. Press the Power button to start it up again.

Enter language and country

Field	Explanation
Language	Selects the language for the Web Application.
Country	The country of use. The configuration settings vary depending on country. If you enter a country that is not the actual place of use, some settings may not be available.

Enter date and time

Field	Explanation
Date and time	When there is a network connection, the date and time are applied automatically. Time zone: Can be selected manually. Set time: Enter a time if the network time is not available as a reference.

Units

Select the parameters and units you wish the charger to use.

Equipment display

This setting determines the brightness of the charger's display.

Charging

Mains status

This setting is only visible to the **Customer service** user. The charger automatically detects the information on the mains status shown here.

Display	Explanation
Mains phases	Number of phases in the supply cable.
Cable type	Type of vehicle charging cable. The cable type provides important information for setting the maximum charging current.

Restricted operation

This figure indicates which charging power sensors are restricted due to overheating:

- 0: Microcontroller overtemperature
- 1: Relay overtemperature
- 2: Internal overtemperature

Display	Explanation
	- 3: Infrastructure cable sensor 1 overtemperature
	- 4: Infrastructure cable sensor 2 overtemperature

Ground monitoring

DANGER

Electric shock, short circuit, fire, explosion

Use of the charger without active ground monitoring can cause electric shocks, short circuits, fire, explosions or burns.

- ▶ The charger should preferably be operated in earthed mains supply systems.
- ▶ Only deactivate ground monitoring in non-earthed mains supply systems.
- ▶ Activate ground monitoring in earthed mains supply systems.

To activate and deactivate ground monitoring ▶ Refer to chapter "Activating and deactivating ground monitoring" on page 69.

Adapting the charging current

If the charging current to the vehicle is too high, this may trip the fuse, leading to a power failure in the area covered by that fuse.
If an energy manager is connected to the charger, the overload protection monitors the charging current to the charger. If no energy manager is available in the home network, you must define a maximum current for the charger.

The charging current you enter must not exceed the maximum charging current that the electrical installation can cope with.

Pay attention to the following when determining the maximum charging current:

- Type of cable connected to the charger
- Other loads connected to this cable or fuse

Information about supply cables and their use in different countries Refer to chapter "Selecting supply cables" on page 60..

Information

The charging power must never be set higher than the maximum available power of the electric circuit.

If you are unsure about this, consult a qualified electrician.

Information

If an energy manager is connected, its settings will overwrite the value you enter.

- ✓ The vehicle cable is connected to the charger.
- ▶ In the Web Application, use the controller to set a minimum and maximum charging current.

Service

View device information

This information is based on the charger data, e.g. the version number, serial number and host name.

Your Porsche service partner will need this data in the event of an error message.

View the total lapsed time information

Display	Explanation
Total energy consumption	Shows this charger's total energy consumption for all previous charging processes.
Total charging time	Shows this charger's total charging time for all previous charging processes.

View event memory

This setting is only visible to the **Customer service** user. The event memory information shown here relates to error messages that occurred during the system test. The active and the passive event memories are displayed. Unlike passive events, active events or errors are currently still persisting.

- ▶ Select the appropriate log to view the error messages and results of the system test.

Install software updates

The charger searches for software updates as standard and downloads them. This setting determines whether software updates are installed automatically or manually. **Software version:** Shows the currently installed software version.

Information

To find and download software updates, the charger must have an Internet connection.

Update automatically

When this function is enabled, the charger installs software updates automatically.

- ▶ Select **Automatic software updates**.

Update manually

When a new software version is available, a notice appears in the device status in the Dashboard.

✓ **Automatic software updates** is deactivated.

- ▶ Select **Perform software update** to begin installation.

Store settings

Your configuration settings and previously entered data can be saved using a backup. With this backup, you can restore these settings if necessary, e.g. following a reset to factory settings. Backups are created manually in the web application.

No passwords or personal data, such as the charging history, are stored in the backup.

Creating a backup

With manual backup, the data is stored on your device.

✓ Your device and the charger are located in the same network.

1. Select **Export**.
2. Navigate to the storage location.
3. Save the backup file.

Assign password: Enter a password.

The password protects your data and must be entered when you import or restore the backup.

Restoring a backup

You can import a saved backup file from your device to the charger.

- ✓ Your device and the charger are located in the same network.
1. Select the **Import** button.
 2. Navigate to the backup file, and select it.
 3. Enter the password you used to save the backup file.

Resetting to factory settings

If you activate this function, all personal data and configurations, e.g. charging history and network settings, are deleted. Moreover, all passwords will be reset to the initial passwords indicated in the letter containing your access data.

- ▶ Activate **Reset to factory settings**.
To create the backup Refer to chapter "Service" on page 76.



Information

If the settings are reset to the factory state, the setup wizard will assist you with the most important charger settings the next time you start it up.

Charging dock

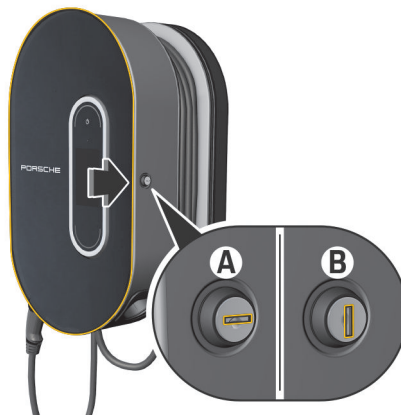

Fig. 40 Charging dock

Opening the charging dock

- ▶ Press the door of the charging dock in the **direction of the arrow**. The door opens automatically.

Closing the charging dock

- ▶ Close the door of the charging dock and press in the **direction of the arrow**.

Locking the charging dock

- ▶ Turn the lock to position **A** (Fig. 40).

Unlocking the charging dock

- ▶ Turn the lock to position **B** (Fig. 40).

Attaching the control unit to the charging dock and removing it from the charging dock

NOTICE

Damage to the charger

- ▶ Always keep the doors closed.
- ▶ Do not place objects on the door or on the charging dock.

Attaching the control unit to the charging dock

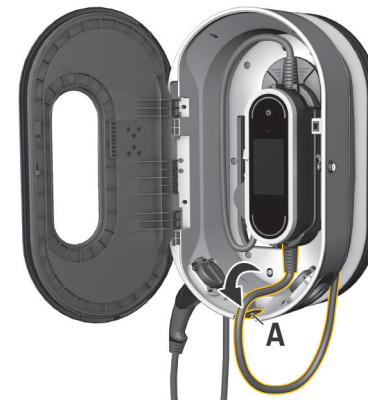

Fig. 41 Attaching the control unit

1. Open the door of the charging dock.
2. Position the control unit under the locking tabs of the charging dock and engage at the rear.

Operating

3. Guide the vehicle cable through the opening A (Fig. 41) and wrap any excess cable around the charging dock.
4. Insert the supply cable into the electrical socket.
5. Close the door of the charging dock.

Removing the control unit from the charging dock

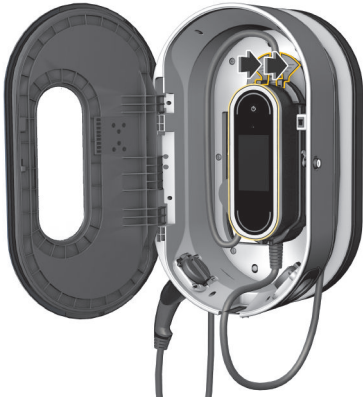
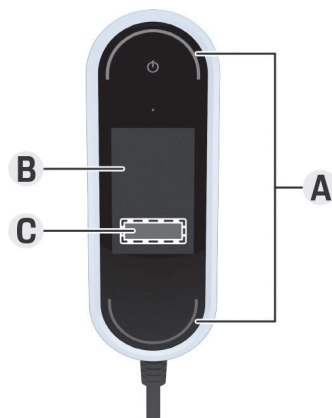

Fig. 42 Attaching the control unit

1. Open the door of the charging dock.
2. Disconnect the supply cable from the electrical socket.
3. Unwind the vehicle cable fully from the charging dock.
4. Detach the control unit from the mount by pressing the release switch (arrow) and remove.

Malfunctions



- A** Status LEDs light up red
- B** Error message and cause
- C** Remedy

In the event of faults or malfunctions, the charger shows a corresponding message on the display. The status LEDs and the Power button light up red. The message shows details of the error, information about the cause and a remedial measure.

- ▶ Follow the instructions provided for the remedial measure.

NOTICE

Damage to the charger



- ▶ If a fault persists or recurs, disconnect the charger from the mains supply and contact a qualified electrician. Porsche recommends that you use a certified Porsche service partner.

The following overview contains recommendations for dealing with malfunctions that restrict or prevent charging of the vehicle.

Fig. 43 Display of malfunctions

Situation	Recommended action
The display (screen, status LEDs, Power button) has stopped working completely.	<ul style="list-style-type: none"> ▶ Disconnect the charger from the mains supply and have it replaced. ▶ Have the domestic installation checked by a qualified electrician.
The display is blank, the status LEDs do not change colour and the Power button lights up red.	<ul style="list-style-type: none"> ▶ The charger is overheated. Disconnect the charger from the mains supply and allow it to cool down slowly on its own. ▶ If the error persists, have the charger replaced.
Restricted operation or charging not possible (message on display).	<ul style="list-style-type: none"> ▶ Make sure that the supply cable and vehicle cable are connected to the control unit at the correct side and are plugged into the connections correctly. ▶ Make sure that the charger is within the permitted temperature range. <ul style="list-style-type: none"> ▷ Refer to chapter "Technical Data" on page 84. ▶ Acknowledge any error message that appears. ▶ Restart the charger. Press the Power button for at least 10 seconds to restart.

Malfunctions

Situation	Recommended action
The charging current is too low (message on display).	<ul style="list-style-type: none">▶ The home network is overloaded. Switch off other higher electrical loads.
The mains voltage is too high (message on display).	<ul style="list-style-type: none">▶ Have the domestic installation checked by a qualified electrician.
The charger is not within the permitted temperature range (message on display).	<ul style="list-style-type: none">▶ Device temperature switch-off: Avoid direct sunlight and allow the charger to cool down slowly on its own.▶ Low-temperature switch-off: Let the charger warm up in a warm environment before using it.▶ Device temperature sensor faulty: Have the charger replaced.
The circuit breaker in the domestic installation was triggered (message on display).	<ul style="list-style-type: none">▶ Reduce the charging current in the settings on the charger.▶ Acknowledge any error message that appears.
A charging interruption is display: <ul style="list-style-type: none">▶  Power button lights up white▶  Status LEDs flash blue.▶ The display switches on.	<ul style="list-style-type: none">▶ Wait until the vehicle starts charging again automatically.▶ Charging can be stopped on the vehicle.

Transport



WARNING

Unsecured load

An unsecured, incorrectly secured or incorrectly positioned charger can slip out of place and endanger the vehicle occupants during braking, acceleration, direction changes or in accidents.

- ▶ Never transport the charger unsecured.
- ▶ Always transport the charger in the luggage compartment, never in the passenger compartment (e.g. on or in front of the seats).

Securing the charger for transport

The charger is supplied with or without a transport case, depending on vehicle type.

- ▶ If a transport case is supplied: Always stow and transport the charger in the case. Attach the transport case to the front and rear tie-down rings with hooks.

For information on the tie-down rings in the luggage compartment:

- ▶ Refer to the Driver's Manual.
- ▶ If a transport case is not supplied: Stow the charger in the rear luggage compartment for transport.
- ▶ Depending on vehicle type, stow the charger in such a way that it does not endanger any occupants in dangerous situations.

Cleaning and maintenance

Check the charger for damage and soiling at regular intervals and clean it if necessary.



Electric shock, fire

Risk of serious or fatal injury due to fire or electric shock.

- ▶ Never immerse the charger or plugs in water or spray them directly with water (e.g. high-pressure cleaning equipment or garden hoses).
 - ▶ Only clean the charger when the control unit has been fully disconnected from the mains supply and from the vehicle. Use a dry cloth for cleaning.
-

Disposal

Electrical/electronic devices must be handed in at a collection point or waste management facility.

- ▶ Do not throw electrical/electronic devices in with household waste.
- ▶ Dispose of electrical/electronic devices in accordance with the applicable environmental protection regulations.
- ▶ If you have questions about disposal, contact a Porsche partner.

Technical Data

Electrical data 9Y0.971.675...	BE	BG	BJ
Power	7.2 kW	11 kW	22 kW
Rated current	16 A, 2-phase 32 A, 1-phase	16 A, 3-phase	32 A, 3-phase
Mains voltage	100 – 240 V/400 V	100 – 240/400 V	100 – 240/400 V
Phases	2/1	3	3
Mains frequency	50 Hz/60 Hz	50 Hz/60 Hz	50 Hz/60 Hz
Overvoltage category (IEC 60664)	II	II	II
Integrated residual current device	Type A (AC: 30 mA) + DC: 6 mA)	Type A (AC: 30 mA) + DC: 6 mA)	Type A (AC: 30 mA) + DC: 6 mA)
Protection class	I	I	I
Protection rating	IP55 (USA: Enclosure 3R)	IP55 (USA: Enclosure 3R)	IP55 (USA: Enclosure 3R)
Transmission frequency bands	2.4 GHz, 5 GHz	2.4 GHz, 5 GHz	2.4 GHz, 5 GHz
Transmission power	20 dBm	20 dBm	20 dBm
Mechanical data 9Y0.971.675...	BE	BG	BJ
Weight of control unit	2.54 kg		
Length of vehicle cable	2.5 m or 7.5 m		
Length of supply cable	0.9 m		

Mechanical data for basic wall mount 9Y0.971.675...	BE	BG	BJ
Basic wall mount dimensions	385 mm x 135 mm x 65 mm (length x width x height)		
Weight of basic wall mount	approx. 0.45 kg		
Cable guide dimensions	127 mm x 115 mm x 139 mm (length x width x height)		
Weight of cable guide	approx. 0.42 kg		
Connector fastener dimensions	136 mm x 50 mm x 173 mm (length x width x height)		
Weight of connector fastener	approx. 0.14 kg		
Weight of complete basic wall mount	approx. 1 kg		
Mechanical data for charging dock 9Y0.971.675...	BE	BG	BJ
Charging dock dimensions	373 mm x 642 mm x 232 mm (width x height x depth)		
Weight of charging dock	approx. 9.7 kg		
Ambient and storage conditions 9Y0.971.675...	BE	BG	BJ
Ambient temperature	-30 °C to +50 °C		
Humidity	5% – 95% non-condensing		
Altitude	max. 5,000 m above sea level		



05004-19-12331

"Atendimento à Regulamentação

Anatel Este equipamento não tem direito à proteção contra interferência prejudicial e não pode causar interferência em sistemas devidamente autorizados. Este produto está homologado pela ANATEL, de acordo com os procedimentos regulamentados pela Resolução 242/2000, e atende aos requisitos técnicos aplicados. Para maiores informações, consulte o site da ANATEL www.anatel.gov.br"

Identification plate

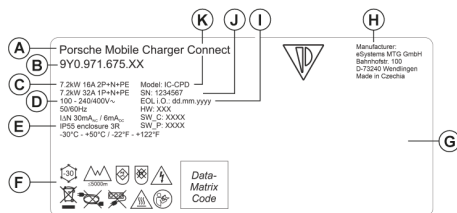

Fig. 44 Identification plate (example)

- A Product name
- B Item number
- C Power and rated current
- D Mains voltage
- E Protection rating
- F Pictograms for operation
- G Certification information
- H Manufacturer

- I Date of manufacture
- J Serial number
- K Type designation

Production information

Date of manufacture

The date of manufacture of the charger can be found on the identification plate after the abbreviation "EOL i.O."

It is shown in the following format: Day of production.Month of production.Year of production

Date of manufacture

The date of manufacture of the charger can be found on the identification plate after the abbreviation "EOL".

It is shown in the following format: Day of production.Month of production.Year of production

Charger manufacturer

eSystems MTG GmbH
 Bahnhofstraße 100
 73240 Wendlingen
 Germany

Electrical testing

In the event of questions on regular electrical testing of the charging infrastructure (e.g. VDE 0702), please refer to <https://www.porsche.com/international/accessoriesandservice/porscheservice/vehicleinformation/documents/> or contact a Porsche partner.

Declaration of conformity

The charger has a radio system. The manufacturer of these radio systems declares that this radio system complies with the specifications for its use in accordance with Directive 2014/53/EU.

The full text of the EU Declaration of Conformity is available at the following Internet address:

► <http://www.porsche.com/international/accessoriesandservice/porscheservice/vehicleinformation/documents>

Importers

Abu Dhabi

Porsche Centre Abu Dhabi
 Zayed 2nd Street
 Abu Dhabi
 United Arab Emirates
 P.O. Box 915
 Phone: +971 2 619 3911

Dubai

Porsche Centre Dubai
 Sheikh Zayed Road E11
 Dubai United Arab Emirates
 P.O. Box 10773
 Phone: +971 4 305 8555

Russia

Porsche Russia
Leningrader Chaussee, Building 71A/10
125445, Moscow, Russia
Phone: '+7-495-580-9911

Singapore: Porsche Singapore

Porsche Asia Pacific Pte Ltd
20 McCallum Street #12-01
Tokyo Marine Centre
Singapore 069046
If you have questions, please contact Porsche
Centre Singapore at (+65) 6472 4433

Index

A

Access data.....	52
Serial number of the charger.....	53
Web application.....	53
Adapt charging current.....	66
Attaching the control unit to the charging dock... ..	77

C

Cables	
Disconnecting.....	64
Securing.....	64
Changing supply cables and vehicle cables.....	63
Charge status.....	67

Charger

Charge status.....	67
Charging power.....	67
Connecting.....	71
Device status.....	67
Initial password.....	52
Pictograms.....	49

Charging

Ending.....	69
Pausing.....	69
Starting.....	69

Charging cable

Cable and plug types.....	60
Charging current limiting.....	69

Charging dock.....

Closing.....	77
Locking.....	77
Opening.....	77
Unlocking.....	77

Charging power

Viewing.....	67
--------------	----

Charging process

Energy consumption.....	71
Viewing.....	71

Charging times.....	68
Cleaning.....	82
Configuring a DNS server.....	72
Configuring an IPv4 address.....	72

Connections

Energy manager.....	65
Hotspot.....	66
PLC pairing button.....	65
PLC security code.....	65
WiFi.....	65

Control options.....

Control unit.....	54
Attaching to the wall mount.....	58
Display.....	54
Overview of connections.....	53

Current charging process.....

D

Data privacy information.....	49
Data transmission.....	64
Date of manufacture.....	86
Declaration of conformity.....	86
Device protection.....	66

Display

Language and country.....	64
Menu bar.....	55
Navigate.....	55
Status bar.....	54

Disposal.....

E

Energy consumption during charging process.....	67
Energy manager.....	65
Adapting the charging current.....	65
Adding.....	73
Pairing.....	73
Entering an account.....	74

Establishing network connections

Hotspot.....	72
Powerline Communication (PLC).....	73
WiFi.....	72

Exporting the charging history.....

F

For the Driver's Manual

Data privacy information.....	49
Further Information.....	49
Further Information.....	49

G

Ground monitoring

Activating.....	70
Deactivating.....	69

H

Home network.....	65
Host name.....	72
IP address.....	72
Host name.....	72
Hotspot.....	66
Setup.....	72

I

Identification plate.....	86
Importers.....	86
Installing the basic wall mount.....	57
Installing the charging dock.....	58
Installation with spacer.....	58
Installation without spacer.....	59
Installing the connector fastener.....	57
IP address.....	72
Item number of the charger.....	84

L

Language and country.....	64
Logging into the charger.....	66
Lost access data.....	52

M

Maintenance.....	82
Malfunctions.....	79
Manufacturer.....	86

O

Operating instructions.....	67
-----------------------------	----

P

Pairing Porsche ID.....	65
Pairing user profiles.....	65, 74
Pictograms.....	49
PIN and PUK	
Changing a password.....	52
Loss.....	52
Porsche ID.....	53
Production information.....	86
Proper use.....	51

R

Removing the control unit from the charging dock	77
--	----

S

Safety instructions.....	50
Scope of supply.....	52
Securing for transport.....	81
Selecting a network.....	65
Selecting the installation location.....	56
Selling the charger.....	53
Serial number.....	86
Serial number of the charger.....	53
Set-up assistant.....	67
Setting up a PIN prompt.....	66

Software update.....	64
Start-up.....	64
Structure of warning notices.....	47
Supply cable.....	60
Household electrical outlet.....	61
industrial electrical outlet.....	61
Symbols in this Driver's Manual.....	47

T

Technical Data	
Ambient and storage conditions.....	84
Electrical data.....	84
Mechanical data.....	84
Tools.....	57
Tools required.....	57
Total energy consumption	
Current charging process.....	67
Transport, securing the charger.....	81

V

Vehicle charge port.....	68
Vehicle charging cable	
Cable and plug types.....	60

W

Web application	
Changing a password.....	53
Hotspot.....	70
Initial password.....	53
Lost password.....	53
Opening.....	70
Start-up.....	66
WiFi.....	70
WiFi network	
Connecting.....	72
Disconnecting.....	72
Managing.....	72
Unknown network.....	72

À propos de ce Manuel

Avertissements et symboles

Différents types d'avertissements et de symboles sont utilisés dans ce manuel.



DANGER

Blessures graves ou mortelles

Le non-respect des avertissements de la catégorie « Danger » entraîne des blessures graves ou mortelles.



AVERTISSEMENT

Blessures graves ou mortelles possibles

Le non-respect des avertissements de la catégorie « Avertissement » peut entraîner des blessures graves ou mortelles.



ATTENTION

Blessures moyennement graves ou légères possibles

Le non-respect des avertissements de la catégorie « Attention » peut entraîner des blessures moyennement graves ou légères.

AVIS

Dégâts matériels possibles

Si les messages d'avertissement de la catégorie « Avis » ne sont pas respectés, le véhicule peut subir des dégâts matériels.



Information

Les informations supplémentaires sont indiquées par le terme « Information ».

- ✓ Conditions devant être réunies pour utiliser une fonction.
- ▶ Instruction que vous devez respecter.
- 1. Les instructions sont numérotées lorsque plusieurs étapes se suivent.
- 2. Instructions à suivre sur l'écran central.
- ▶ Remarque indiquant où vous pouvez trouver des informations supplémentaires concernant un thème.

Français

Vers le manuel d'utilisation

Explication des pictogrammes.....	92
Remarques sur la protection des données.....	92
Informations complémentaires.....	93

Sécurité

Consignes de sécurité.....	93
Utilisation conforme à l'usage prévu.....	95

Éléments fournis

Données d'accès.....	96
----------------------	----

Récapitulatif

Raccordements au niveau de l'unité de commande.....	97
Unité de commande du chargeur.....	98
Éléments d'affichage et de commande sur l'écran.....	98

Choix d'un emplacement de montage..... 100 |

Outillage nécessaire..... 101 |

Montage

Montage du support mural.....	101
Montage de la borne de recharge.....	102

Configuration

Câbles de recharge du véhicule et de raccordement au secteur.....	104
Mise en service et configuration.....	109
Mise en service avec l'application web.....	110
Se connecter au chargeur.....	111
Démarrage de la configuration du chargeur.....	111
Récapitulatif.....	111

Utilisation

Consignes d'utilisation.....	112
Recharge.....	113
Connexion à l'application web.....	115
Utilisation de l'application web.....	115
Borne de recharge.....	122

Anomalies de fonctionnement..... 124 |

Transport..... 126 |

Nettoyage et maintenance..... 127 |

Mise au rebut..... 128 |

Caractéristiques techniques

Plaque signalétique.....	131
Informations relatives à la fabrication.....	131
Importateurs.....	131

Index alphabétique..... 133 |

Vers le manuel d'utilisation

Explication des pictogrammes

Selon le pays, différents pictogrammes peuvent être apposés sur le chargeur.



Faites fonctionner le chargeur dans une plage de températures située entre -30°C et $+50^{\circ}\text{C}$.



Utilisez le chargeur à une altitude maximale de 5 000 m au-dessus du niveau de la mer.



Le chargeur est équipé d'un conducteur de protection non branché.



Le chargeur est équipé d'un conducteur de protection branché.



Mettez le chargeur au rebut dans le respect de toutes les dispositions en vigueur concernant l'élimination des déchets.



N'utilisez ni rallonges ni enrouleurs de câble.



N'utilisez pas d'adaptateurs (de voyage).



N'utilisez pas de multiprises.



N'utilisez pas de chargeur présentant des dommages au niveau de l'électronique ou des câbles de raccordement.



Risque d'électrocution dû à une utilisation non conforme.



Respectez le manuel technique correspondant, notamment en ce qui concerne les avertissements et les consignes de sécurité.



La surface du chargeur peut devenir très chaude.



N'utilisez pas le chargeur sur des réseaux électriques non mis à la terre (réseaux à schéma IT p. ex.). Utilisez le chargeur exclusivement sur des réseaux électriques mis à la terre.



Utilisez le chargeur uniquement sur des réseaux en monophasé.



Désigne le type 1 de prise avec une plage de tension ≤ 250 VAC.



Désigne le type 2 de prise avec une plage de tension ≤ 480 VAC.

Remarques sur la protection des données

Afin de garantir les capacités de communication et l'actualité de votre équipement de charge Porsche, celui-ci va envoyer à Porsche les données spécifiques à l'appareil suivantes, à intervalles réguliers et de façon cryptée, où elles seront traitées : identification de l'appareil, marque, génération, type d'appareil et version du logiciel.

Si vous souhaitez de vous-même utiliser d'autres services Porsche Connect pour l'équipement de charge, il est nécessaire de connecter votre équipement de charge avec votre compte Porsche ID qui est proposé sur une sélection de marchés, par la société de distribution Porsche Connect correspondante. Dans le cadre de l'utilisation des services Porsche Connect, les données suivantes, personnelles et spécifiques à l'appareil, permettant la mise à disposition et la fourniture de ces services, seront envoyées et traitées chez Porsche : identification du client, statistiques, informations sur l'historique de charge, état, état de connexion et horodatage de la dernière communication. Pour de plus amples informations sur les Conditions Générales de vente et la Déclaration sur la protection des données, consultez le site www.porsche.com/connect-store.

La transmission régulière de données depuis votre équipement de charge peut entraîner des frais supplémentaires auprès de votre fournisseur Internet. Il est possible de supprimer définitivement vos données enregistrées chez Porsche par le biais de My Porsche. En raison de restrictions techniques ou légales, certains des services Porsche Connect de l'équipement de charge Porsche ne sont pas disponibles dans tous les pays.

Informations complémentaires

Des informations complémentaires sur le chargeur et l'application web sont disponibles à l'adresse Web suivante dans la zone « E-Performance » sous <https://www.porsche.com>.

Sécurité

Consignes de sécurité



Électrocution, court-circuit, incendie, explosion, feu

L'utilisation d'un chargeur endommagé ou défectueux et d'une prise de courant détériorée ou défectueuse, une utilisation non-conforme du chargeur ou le non-respect des consignes de sécurité peuvent entraîner des courts-circuits, décharges électriques, explosions, incendies ou brûlures.

- ▶ N'utilisez que des accessoires homologués et distribués par Porsche, tels que les câbles de raccordement au secteur et les câbles du véhicule.
- ▶ N'utilisez pas le chargeur s'il est endommagé et / ou encrassé. Contrôlez l'état et la propreté du câble et du connecteur avant de les utiliser.
- ▶ Branchez le chargeur exclusivement sur des prises installées correctement et intactes, ainsi que sur des installations électriques sans défaut.
- ▶ N'utilisez pas de rallonges, d'enrouleurs de câble, de prises multiples ni d'adaptateurs (de voyage).
- ▶ Débranchez le chargeur du réseau électrique en cas d'orage.
- ▶ Ne procédez à aucune modification ou réparation sur les composants électriques.
- ▶ Confiez les résolutions de pannes et les réparations sur le chargeur uniquement à du personnel qualifié.



Électrocution, incendie

Si les prises ne sont pas correctement installées, elles risquent de provoquer une électrocution ou un incendie lors de la recharge de la batterie haute tension via le raccord de charge du véhicule.

- ▶ Seul un électricien qualifié est habilité à procéder à la vérification de l'alimentation électrique, au montage et à la première mise en service de la prise destinée au chargeur. Dans ce cadre, l'électricien est entièrement responsable du respect des normes et prescriptions en vigueur. Porsche recommande de mandater un Centre Porsche certifié.
- ▶ Déterminez la section du câble d'alimentation vers la prise en tenant compte de la longueur du câble ainsi que des normes et réglementations locales.
- ▶ Raccordez la prise utilisée pour la recharge via un circuit protégé séparément par fusibles qui répond à la législation et aux normes locales.
- ▶ Le chargeur est prévu pour une utilisation dans le domaine privé et semi-public, p. ex. dans des propriétés privées ou des parkings d'entreprise. Selon les pays, en Italie et en Nouvelle-Zélande p. ex., il est **interdit**¹ d'effectuer une recharge selon le mode 2 dans l'espace public et dans le domaine public.
- ▶ En cas de recharge effectuée sans surveillance, les personnes non autorisées (des enfants qui jouent p. ex.) ou les animaux ne doivent pas avoir accès au chargeur et au véhicule.

1. Situation au moment de la mise sous presse. Renseignez-vous auprès de votre Centre Porsche ou de votre fournisseur local d'électricité.

► Respectez les consignes de sécurité figurant dans le guide d'installation et dans le Manuel du véhicule.

DANGER

Électrocution, incendie

Une manipulation incorrecte des contacts du connecteur peut entraîner une électrocution ou un incendie.

- Ne touchez pas les contacts au niveau du raccord de charge du véhicule et du chargeur.
- N'insérez aucun objet dans le raccord de charge du véhicule ou dans le chargeur.
- Protégez les prises et les connexions de l'humidité, de l'eau et d'autres liquides.

AVERTISSEMENT

Vapeurs inflammables ou explosives

Les composants du chargeur peuvent déclencher des étincelles et ainsi enflammer des vapeurs inflammables ou explosives.

- Afin de réduire le risque d'explosions, tout particulièrement dans les garages, veillez à ce que l'unité de commande se trouve à au moins 50 cm au-dessus du sol lors de la recharge.
- N'utilisez pas le chargeur dans des zones à risque d'explosion.

Pour l'Indonésie uniquement



Dilarang melakukan perubahan spesifikasi yang dapat menimbulkan gangguan fisik dan/atau elektromagnetik terhadap lingkungan sekitar

Afin de répondre aux exigences en matière de valeurs limites d'exposition aux radiations (1999/519/CE), il est nécessaire d'installer l'appareil de manière à respecter une distance minimale de 20 cm entre l'appareil et toutes les personnes.

Pour assurer une recharge ininterrompue à l'aide du chargeur, veuillez tenir compte des remarques et recommandations suivantes :

- Lors de la réinstallation de la prise, choisissez une prise industrielle présentant une puissance disponible aussi grande que possible (adaptée à l'installation électrique domestique) et confiez son montage et sa mise en service à un électricien qualifié. Porsche recommande de mandater un Centre Porsche certifié.
- Dimensionnez l'installation électrique, selon les possibilités techniques et dans le cadre de la loi, de sorte que la puissance nominale maximale de la prise électrique soit disponible en permanence pour recharger le véhicule.
- Avant l'installation, vérifiez si l'installation domestique existante permet de mettre à disposition de manière permanente la puissance supplémentaire nécessaire pour recharger un véhicule. Protégez éventuellement l'installation domestique avec un système de gestion de l'énergie.
- Utilisez le chargeur de préférence sur des réseaux électriques mis à la terre. Le conducteur de protection doit être correctement installé.

- Faites appel à un électricien qualifié en cas de doute ou d'incertitude concernant l'installation électrique du domicile. Porsche recommande de mandater un Centre Porsche certifié.

- Si le chargeur doit être utilisé en combinaison avec une installation photovoltaïque, contactez un concessionnaire Porsche.
 - Pour utiliser de façon optimale les capacités du chargeur et pour garantir une recharge rapide, utilisez des prises NEMA correspondant à la fiche secteur, d'une intensité nominale aussi élevée que possible, ou des prises industrielles conformes à la norme CEI 60309.
 - Lors de la charge de la batterie haute tension sur la prise secteur / prise industrielle, la sollicitation peut atteindre la capacité maximale de l'installation électrique. Porsche recommande de faire vérifier régulièrement par un électricien qualifié les installations électriques utilisées pour la recharge. Demandez à un électricien qualifié quels intervalles de contrôle sont pertinents pour votre installation. Porsche recommande de mandater un Centre Porsche certifié.
 - Le courant de charge est automatiquement limité à la livraison, afin d'éviter une surchauffe de l'installation électrique. Confiez à un électricien qualifié la mise en service du chargeur et le réglage de la limitation du courant de charge en fonction de l'installation domestique.
- Tenez compte du chapitre « Limitation du courant de charge » à la page 114.

Utilisation conforme à l'usage prévu

Chargeur avec commande intégrée et dispositif de protection pour le mode de recharge Mode 2 pour recharger les véhicules à batterie haute tension qui respectent les normes et directives générales en vigueur pour les véhicules électriques.

- ▶ Utilisez la version de l'appareil correspondant au réseau électrique local.
 - ▷ Tenez compte du chapitre « Caractéristiques techniques » à la page 129.

Le chargeur ne doit être utilisé qu'en tant qu'ensemble comprenant le câble de raccordement au secteur, l'unité de commande et le câble du véhicule.

Éléments fournis

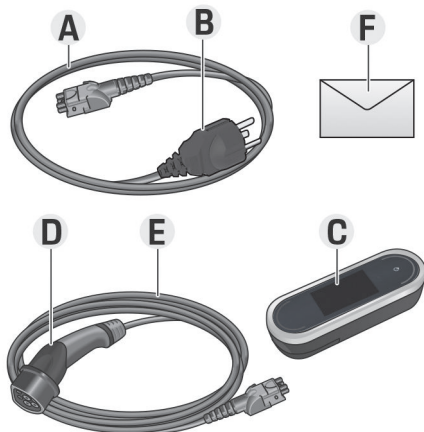

Fig. 45 Éléments fournis

- A** Câble de raccordement au secteur (interchangeable au niveau de l'unité de commande)
- B** Fiche secteur servant au branchement sur le secteur
- C** Unité de commande
- D** Connecteur de charge du véhicule (connecteur pour le véhicule)
- E** Câble du véhicule (spécifique au pays : amovible ou fixé à l'unité de commande)
- F** Courrier relatif aux données d'accès

i Information

Composants en option : en fonction du pays, différents supports muraux sont disponibles pour le chargeur, p. ex. la base de support mural ou la borne de recharge.

Données d'accès

Vous recevez avec votre appareil un courrier relatif aux données d'accès où figurent toutes les données requises pour le chargeur et l'application web.

- ▶ Conservez le courrier relatif aux données d'accès.

i Information

Vous pouvez demander les données d'accès valables au moment de la livraison, telles que le PIN pré-régulé et le mot de passe initial, au concessionnaire Porsche, en cas de perte.

- À cet effet, ayez le numéro de série du chargeur à portée de main.
 - ▶ Tenez compte du chapitre « Numéro de série du chargeur » à la page 97.

Le courrier relatif aux données d'accès contient les données suivantes :

Désignation	Signification
Serial Number	Numéro de série du chargeur
Wi-Fi MAC	Adresse MAC Interface WiFi
GRID MAC	Adresse MAC de l'interface PLC du domicile
Vehicle MAC	Adresse MAC de l'interface PLC du véhicule
Wi-Fi SSID	<ul style="list-style-type: none"> - SSID du point d'accès WiFi - Nom d'hôte

Désignation	Signification
Wi-Fi PSK	Clé réseau
Password Home user	Mot de passe initial de l'application web pour utilisateur privé
Password Customer service	Mot de passe initial de l'application web pour service client
PIN	Numéro d'identification personnel
PUK	Clé personnelle de déblocage

i Information

Le **nom d'hôte** se compose des éléments suivants : WallChargerConnect + numéro de série (exemple : WallChargerConnect-1234567)

i Information

Le champ de sécurité comprend les codes d'accès (PIN et PUK) nécessaires. Le champ est imprimé avec une encre spéciale qui masque ces codes. C'est uniquement après avoir humidifié ce champ sous l'eau courante que l'encre s'estompe, laissant apparaître les codes.

Lorsque vous humidifiez le champ, ne le frottez et ne le grattez pas car cela pourrait détériorer les codes.

Code PIN et PUK

Le code PIN et le PUK servent à débloquer le chargeur.

- ▶ En cas de perte du code PIN que vous avez défini vous-même, débloquent le chargeur en saisissant le PUK et attribuez un nouveau code PIN.
- ▶ En cas de perte du PUK, veuillez vous adresser à votre Centre Porsche.

Mot de passe de l'application Web

Le mot de passe sert à se connecter à l'application web.

Lorsque le mot de passe initial est utilisé :

- ▶ En cas de perte du mot de passe initial, veuillez vous adresser à votre Centre Porsche.

Lorsque le mot de passe que vous avez défini est utilisé :

- ▶ En cas de perte du mot de passe que vous avez vous-même défini, restaurez les réglages usine du chargeur pour ainsi réactiver le mot de passe initial (**Réglages** ⚙️ ▶ **Réglages usine**).

Numéro de série du chargeur

Le numéro de série du chargeur est indiqué aux emplacements suivants :

- Dans le courrier relatif aux données d'accès, après la désignation « Serial NumberSerial Number »
- Sur la plaque signalétique (au dos de l'unité de commande) derrière l'abréviation « SNSN »

- Sur le chargeur : **Réglages** ⚙️ ▶ **Maintenance** ▶ **Information sur l'appareil**
- Dans l'application web : **Réglages** ▶ **Maintenance** ▶ **Informations**

Numéro de série du chargeur

Le numéro de série du chargeur est indiqué aux emplacements suivants :

- Dans le courrier relatif aux données d'accès, derrière la désignation « Numéro de série »
- Sur la plaque signalétique (au dos de l'unité de commande) derrière l'abréviation « SN »
- Sur le chargeur : **Réglages** ⚙️ ▶ **Informations**
- Dans l'application web : **Réglages** ▶ **Maintenance** ▶ **Informations**

Identifiant Porsche

Lorsque le chargeur est associé à votre Porsche ID, vous pouvez consulter des informations concernant le chargeur et les processus de charge dans My Porsche et dans Porsche Connect App.

Si le chargeur n'est plus utilisé, par exemple en cas de vente :

1. Supprimez l'association entre Porsche ID et le chargeur (**Réglages** ⚙️ ▶ **Profils d'utilisateur**).
2. Restaurez les réglages usine du chargeur (**Réglages** ⚙️ ▶ **Réglages usine**).

Récapitulatif Raccordements au niveau de l'unité de commande

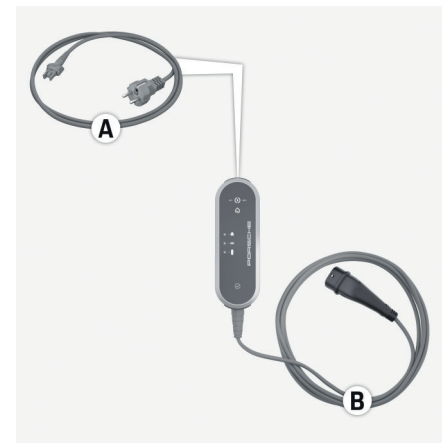

Fig. 46 Raccordements au niveau de l'unité de commande

A Câbles de raccordement au secteur

B Câble du véhicule

Le câble de raccordement au secteur **A** se débranche et se branche sur l'extrémité supérieure de l'unité de commande.

Le câble du véhicule **B** se débranche et se branche sur l'extrémité inférieure de l'unité de commande.

Unité de commande du chargeur

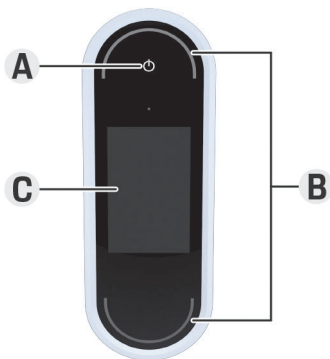

Fig. 47 Unité de commande

- A** Bouton marche/arrêt
- B** Voyants d'état
- C** Écran

Le bouton Marche/Arrêt **A** (Fig. 47) permet de mettre en marche et d'éteindre le chargeur.

Les voyants d'état **B** (Fig. 47) indiquent l'état du chargeur.

L'écran **C** (Fig. 47) permet de communiquer avec le chargeur, il affiche des informations et des messages d'erreur.

Éléments d'affichage et de commande sur l'écran

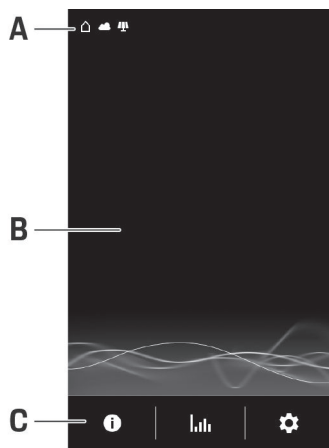

Fig. 48 Écran du chargeur

- A** Barre d'état
- B** Zone d'information
- C** Barre de menu

Un capteur de luminosité contrôle la luminosité d'affichage de l'écran. La luminosité s'adapte automatiquement aux conditions de lumière de l'environnement.

Barre d'état

Différents symboles peuvent être affichés dans la barre d'état.



La vue d'ensemble suivante montre la signification des symboles de la barre d'état.

Symbole	Signification
	Connexion WiFi disponible
	Connexion au serveur disponible
	Mise à jour du logiciel en cours de téléchargement
	Connexion au réseau PLC disponible
	Le point d'accès est en place
	Un profil de charge est activé dans le véhicule. La recharge est effectuée en fonction des réglages de ce profil.
	Système photovoltaïque connecté

Barre d'état

Différents symboles peuvent être affichés dans la barre d'état.

La vue d'ensemble suivante montre la signification des symboles de la barre d'état.

Symbole	Signification
	Connexion WiFi disponible
	Connexion au serveur disponible
	Mise à jour du logiciel en cours de téléchargement
	Connexion au réseau PLC disponible
	Le point d'accès est en place
	Dispositif de contrôle de la mise à terre désactivé (Canada, Mexique)
	Le chargeur est connecté à un gestionnaire d'énergie
	Un profil de charge est activé dans le véhicule. La recharge est effectuée en fonction des réglages de ce profil.
	Système photovoltaïque connecté





Information

Selon leur importance, certains symboles se chevauchent et ne sont donc pas visibles (les symboles de priorité croissante sont par exemple Réseau PLC < Connexion au WiFi < Gestionnaire d'énergie).

Barre de menu

Différents symboles peuvent être affichés dans la barre de menu.

Le récapitulatif suivant indique la signification des symboles de la barre de menu.

Symbole	Signification
	Afficher les informations concernant la charge actuelle
	Afficher l'historique de charge
	Procéder aux réglages
	Une mise à jour du logiciel est disponible.

Possibilités de commande

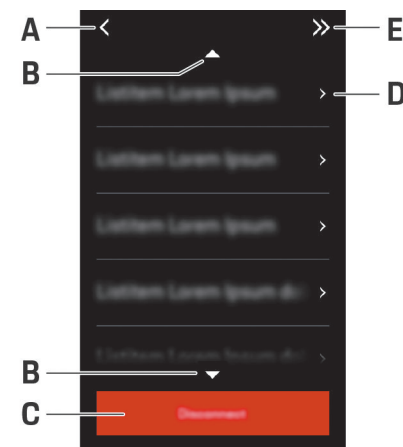

Fig. 49 Possibilités de commande

- A Retour
- B Vers le haut/le bas
- C Activité
- D Détails
- E Passer

Choix d'un emplacement de montage



DANGER

Électrocution, incendie

L'utilisation non conforme du chargeur, ainsi que le non-respect des consignes de sécurité peuvent entraîner des courts-circuits, décharges électriques, explosions, incendies ou brûlures.

- ▶ Ne montez pas la base du support mural ou la borne de recharge dans des zones à risque d'explosion.
- ▶ Avant de monter la base du support mural ou la borne de recharge, vérifiez qu'aucun câble électrique ne se trouve dans la zone des trous de fixation à percer.
- ▶ Afin de réduire le risque d'explosions, tout particulièrement dans les garages, veillez à ce que l'unité de commande se trouve à au moins 50 cm au-dessus du sol lors de la recharge.
- ▶ Respectez les prescriptions en matière d'installation électrique, les mesures de protection contre les incendies et les dispositions relatives à la prévention des accidents en vigueur au niveau local. Respectez de même les voies d'évacuation.

La base de support mural et la borne de recharge sont conçues pour un montage en intérieur et en extérieur. Tenez compte impérativement des critères suivants lors du choix d'un emplacement adapté :

- Dans la mesure du possible, installez la prise de courant ou le câble d'alimentation, la base de support mural ou la borne de recharge dans

une zone couverte, protégée des rayons directs du soleil et de la pluie (p. ex. à l'intérieur d'un garage).

- En tenant compte des normes et réglementations nationales, choisissez la garde au sol et au plafond de la prise électrique de manière à assurer une utilisation confortable.
- Ne montez pas la base du support mural ou la borne de recharge sous des objets suspendus.
- Ne montez pas la base du support mural ou la borne de recharge dans des étables, des écuries et des lieux où se dégage du gaz ammoniac.
- Montez la base du support mural ou la borne de recharge sur une surface lisse.
- Pour garantir une fixation plus sûre, contrôlez la qualité du mur avant le montage.
- Installez la base du support mural ou la borne de recharge le plus près possible de l'emplacement de stationnement préféré du véhicule. Tenez alors compte de l'orientation du véhicule.
- Montez la base de support mural ou la borne de recharge de sorte qu'elle ne se trouve pas dans une zone de passage et que le câble de raccordement au secteur ne traverse aucun passage.
- Montez la base de support mural ou la borne de recharge de sorte que la distance de la fiche secteur à la prise secteur ne dépasse pas la longueur disponible du câble de raccordement au secteur.

Outillage nécessaire

- Niveau à bulle
- Perceuse classique ou perceuse à percussion
- Tournevis

Montage

Montage du support mural

Montage de la base de support mural

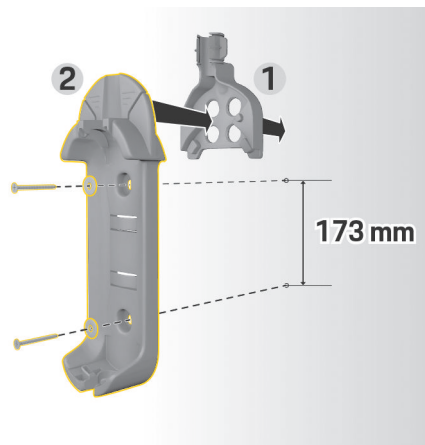

Fig. 50 Cotes de perçage

1. Repérez les trous de perçage sur le mur.
2. Percez les trous de fixation et mettez en place les chevilles.
3. Enfoncez la base du support mural 2 (Fig. 50) dans le guide-câble 1 (Fig. 50) par l'avant.
4. Vissez la base du support mural au mur.

Montage du support de connecteur

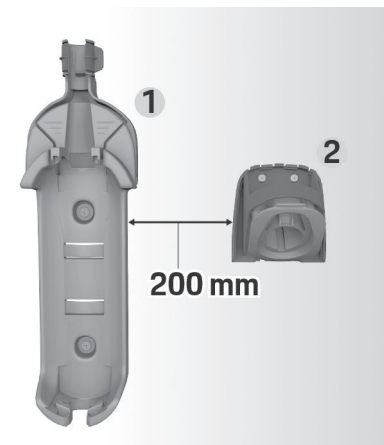

Fig. 51 Distance support mural – support de connecteur

Lors du montage du support de connecteur, respectez une distance de 200 mm par rapport à la base du support mural.

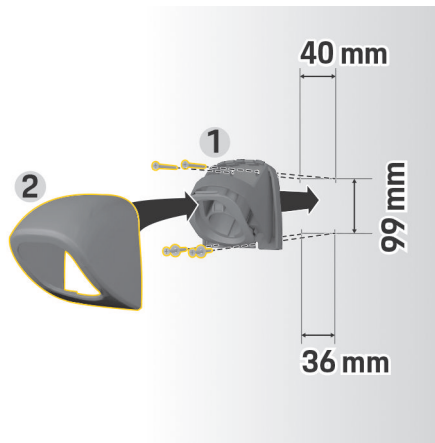

Fig. 52 Cotes de perçage

1. Retirez le support de connecteur 1 (Fig. 52) du cache 2 (Fig. 52).
2. Repérez les trous de perçage sur le mur.
3. Percez les trous de fixation et mettez en place les chevilles.
4. Vissez le support du connecteur 1 (Fig. 52) au mur.
5. Mettez en place le cache 2 (Fig. 52) sur le support du connecteur 1 (Fig. 52) par le bas et enfoncez-le vers le haut.

Suspension de l'unité de commande au support mural



Fig. 53 Fixation de l'unité de commande

1. Guidez le câble du véhicule par l'ouverture inférieure de la base de support mural, mettez en place l'unité de commande en bas, dans l'ergot et enclenchez-la vers l'arrière.
2. Guidez le câble de raccordement au secteur par l'ouverture supérieure de la base de support mural et enclenchez le circlip vers la gauche.
3. Branchez le connecteur de charge du véhicule sur le support du connecteur.

Montage de la borne de recharge

Il y a deux possibilités pour fixer la borne de recharge. La variante de montage dépend du type de câble d'alimentation (encastré ou sur crépi).

- **Montage sans entretoise (avec un câble d'alimentation encastré)** : la plaque de montage est montée directement sur le mur.
- **Montage avec entretoise (avec un câble d'alimentation sur crépi)** : la plaque de montage est montée sur le mur avec une entretoise pour le câble d'alimentation.

Montage sans entretoise

SG1-506

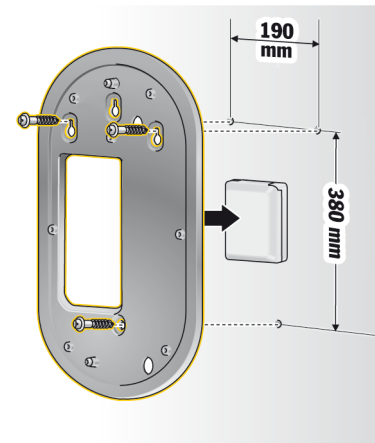

Fig. 54 Cotes de perçage

1. Dessinez des trous de perçage sur le mur.
2. Percez les trous de fixation et mettez en place les chevilles.
3. Vissez la plaque de montage au mur.

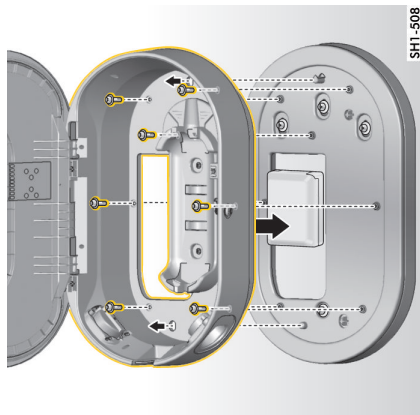

Fig. 55 Vissage de la borne de recharge à la plaque de montage

4. Vissez la borne de recharge à la plaque de montage.

Montage avec entretoise

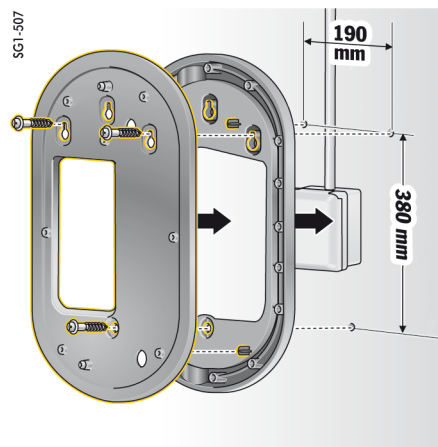

Fig. 56 Cotes de perçage

1. Dessinez des trous de perçage sur le mur.
2. Percez les trous de fixation et mettez en place les chevilles.
3. Vissez la plaque de montage au mur avec l'entretoise.

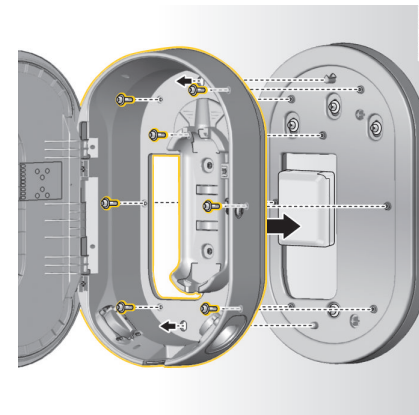

Fig. 57 Vissage de la borne de recharge à la plaque de montage

4. Vissez la borne de recharge à la plaque de montage.

Configuration

Câbles de recharge du véhicule et de raccordement au secteur

Informations sur les câbles et connecteurs de charge du véhicule

En fonction de l'équipement spécifique au pays, différents raccords de charge **A** et connecteurs de charge **B** du véhicule sont disponibles.

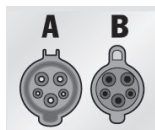

CEI 62196-2/
SAE-J1772-2009
Type 1 UL/CEI

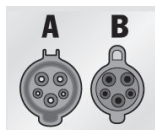

CEI 62196-2/
SAE-J1772-2009
Type 1

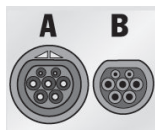

CEI 62196-2
Type 2

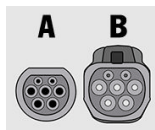

GB/T 20234.2
Type GB

Choix du câble de raccordement au secteur

Pour une recharge régulière à une vitesse de charge optimale, utilisez exclusivement les câbles de raccordement au secteur suivants. La puissance de charge maximale possible est de maximum 22 kW (en fonction de la variante de l'appareil, du réseau électrique / raccordement domestique et du chargeur embarqué). Lors de trajets à l'étranger, emportez toujours avec vous le câble de raccordement au secteur adéquat pour le pays en question.

AVIS

Seuls des câbles de raccordement au secteur homologués peuvent être utilisés selon les pays. Les câbles de raccordement au secteur suivants sont homologués en fonction des pays donnés et définis dans les tableaux suivants.

Pays	Câbles de raccordement au secteur
Russie, Ukraine	5, 6, 7, 8, C
Abou Dhabi, Israël, Singapour	5, 6, 7, 8

Homologation spécifique au pays des câbles de raccordement au secteur (exemples)

La longueur du câble du véhicule peut être de 2,5 ou de 7,5 mètres, selon les conditions existantes. Selon le pays, la longueur totale du câble de raccordement au secteur, de l'unité de commande et du câble du véhicule est limitée, p. ex. à 5 mètres en Suisse, à 7,5 mètres en Israël et aux États-Unis¹.

1. Situation au moment de la mise sous presse. Renseignez-vous auprès de votre Centre Porsche ou de votre fournisseur local d'électricité.

Câbles de raccordement au secteur pour prises industrielles



1
NEMA 14-30



2
NEMA 14-50

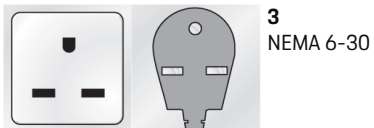

3
NEMA 6-30

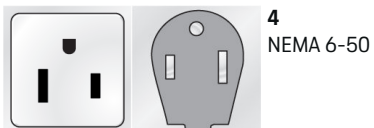

4
NEMA 6-50



5
CEI 60309-2
CEE 230 V/16 A
6 h

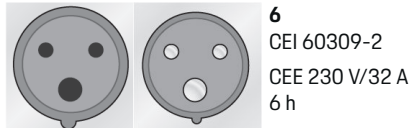

6
CEI 60309-2
CEE 230 V/32 A
6 h

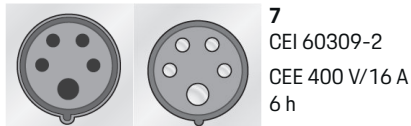

7
CEI 60309-2
CEE 400 V/16 A
6 h

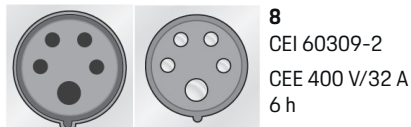

8
CEI 60309-2
CEE 400 V/32 A
6 h



9
WCZ8 20 A

Câbles de raccordement au secteur pour prises domestiques

Si une prise industrielle n'est pas disponible, il est possible d'effectuer la recharge à une puissance de charge réduite, à l'aide des câbles de raccordement au secteur suivants.

- ▶ Selon le pays, par exemple à Abou Dhabi, en Israël, à Singapour et en Inde¹, la recharge sur des prises domestiques est **interdite**.

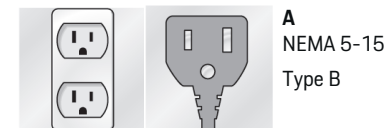

A
NEMA 5-15
Type B



B
WCZ8 15 A



C
CEE 7/5 ; CEE 7/7
Type E / Type F
« Schuko »

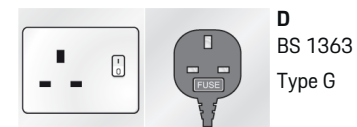

D
BS 1363
Type G

1. Situation au moment de la mise sous presse. Renseignez-vous auprès de votre Centre Porsche ou de votre fournisseur local d'électricité.



E
AS 3112
Type I

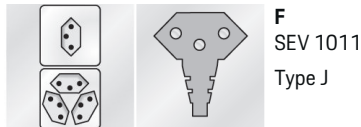

F
SEV 1011
Type J



G
DS 60884-2-D1
Type K

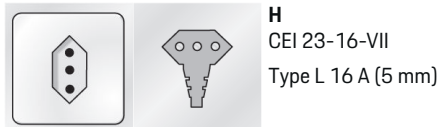

H
CEI 23-16-VII
Type L 16 A (5 mm)



I
IA6A3 (BS 546)
Type M

NEMA 6-50 / NEMA 14-50 (informations complémentaires)

Information

Champ d'application

Cette recommandation d'utilisation s'applique uniquement aux régions utilisant la norme NEMA 6-50 / NEMA 14-50.

La recharge de votre véhicule peut générer des courants électriques élevés. Pour des raisons de sécurité, il est par conséquent obligatoire d'utiliser des composants exclusivement homologués et de faire installer l'ensemble du dispositif de recharge par des professionnels.

Consignes générales de sécurité

DANGER Choc électrique et incendie !

L'utilisation incorrecte du chargeur et le non-respect des consignes d'installation et de sécurité peuvent provoquer un court-circuit, un choc électrique, une explosion, un incendie ou des brûlures.

- ▶ Respectez les instructions d'installation figurant dans le manuel d'utilisation de votre chargeur.
- ▶ Portez une attention particulière à l'ensemble des consignes de sécurité et des avertissements qui y sont donnés.
- ▶ Faites effectuer l'installation par une personne ayant une formation en électricité et les connaissances techniques nécessaires.
- ▶ Respectez également les réglementations nationales concernant la réalisation des installations électriques.

Exigences relatives à la prise électrique

DANGER Prises de courant inappropriées

Une prise électrique inappropriée peut provoquer un court-circuit, un choc électrique, une explosion, un incendie ou des brûlures.

- ▶ Utilisez uniquement un type de prise électrique adapté à cette installation (voir **Types de prise / fiche secteur appropriés**).
- ▶ N'utilisez que des prises de courant répondant aux exigences de qualité des surfaces de contact et de serrage (voir **Exigences relatives à la qualité des prises de courant**).
- ▶ Évitez le contact direct entre les vis de serrage et le fil. Utilisez de préférence des embouts de fils.
- ▶ Évitez de coincer le câble sur l'isolant.

Types de prise / fiche secteur appropriés

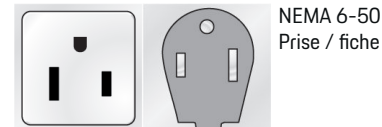

NEMA 6-50
Prise / fiche

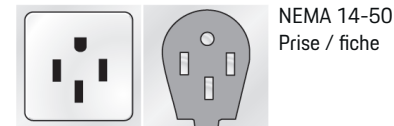

NEMA 14-50
Prise / fiche

Exigences relatives à la qualité des prises de courant

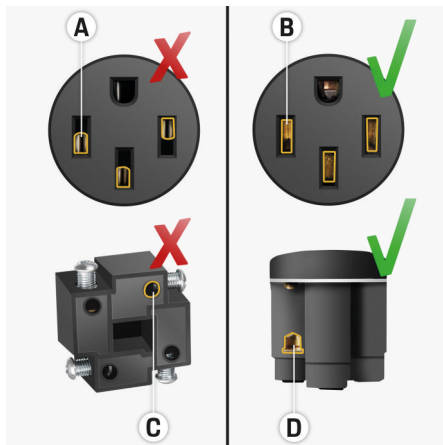

- A Surface de contact seulement à mi-hauteur de contact mâle
- B Surface de contact sur toute la hauteur du contact mâle
- C Surface de contact faible entre la vis de serrage et le fil.
- D Surface de contact large entre la plaque de serrage et le fil.

Exigences relatives à l'installation des câbles

⚠ DANGER

Câble d'alimentation inapproprié

L'utilisation de câbles d'alimentation inappropriés ou des courants électriques trop élevés peuvent provoquer un court-circuit, un choc électrique, une explosion, un incendie ou des brûlures.

- ▶ Le câble doit être protégé par un fusible de 50 ampères.
- ▶ Utilisez uniquement des câbles en cuivre d'une section de fil d'au moins 8AWG, mieux 6AWG.

Exigences dans le cas d'une installation à l'extérieur

⚠ DANGER

Contact direct avec la pluie

Si le chargeur est utilisé à l'extérieur, le contact direct avec la pluie peut provoquer un court-circuit, un choc électrique, une explosion, un incendie ou des brûlures.

- ▶ Évitez tout contact direct du chargeur avec la pluie.
- ▶ Utilisez un boîtier étanche à la pluie NEMA 3R.

Remplacement du câble de raccordement au secteur et du câble du véhicule

⚠ DANGER

Risque d'électrocution

Risque de blessures graves voire mortelles par électrocution.

- ▶ Avant de changer le câble de raccordement au secteur, débranchez ce dernier de la prise et débranchez le câble du véhicule du raccord de charge du véhicule.
- ▶ Changez de câble uniquement dans un environnement sec.
- ▶ Utilisez seulement les câbles homologués par Porsche.

▶ Tenez compte du chapitre « Éléments fournis » à la page 96.

En fonction des pays, p. ex. en Norvège, en Italie, au Portugal et en Espagne ¹, le remplacement du câble de raccordement au secteur ne peut être réalisé que par un électricien qualifié. Porsche recommande de mandater un Centre Porsche certifié.

1. Situation au moment de la mise sous presse. Renseignez-vous auprès de votre Centre Porsche ou de votre fournisseur local d'électricité.

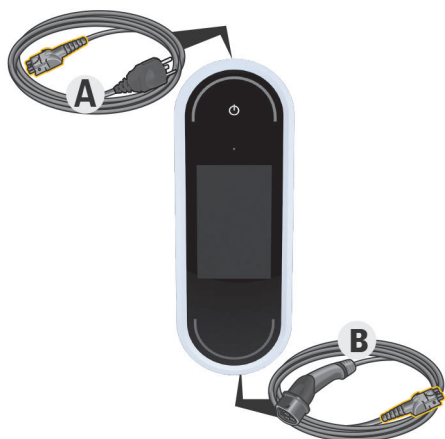

Fig. 58 Raccordements au niveau de l'unité de commande

Le câble de raccordement au secteur **A** se débranche et se branche sur l'extrémité supérieure de l'unité de commande.

Le câble du véhicule **B** se débranche et se branche sur l'extrémité inférieure de l'unité de commande.

Débranchement du câble

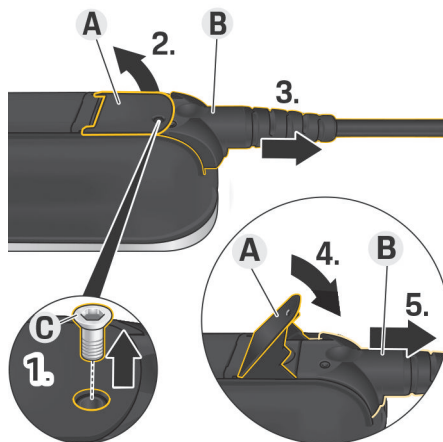

Fig. 59 Débranchement du câble

- ✓ La recharge de la batterie haute tension est terminée et le connecteur de charge du véhicule est débranché du raccord de charge.
 - ✓ La fiche secteur est débranchée de la prise.
1. Desserrez la vis **C** (Fig. 59) à l'aide d'un outil approprié.
 2. Levez le levier **A** (Fig. 59).
 3. Sortez le connecteur **B** (Fig. 59) jusqu'au premier point de résistance.
 4. Fermez le levier **A** (Fig. 59).
 5. Débranchez entièrement le connecteur **B** (Fig. 59).

Fixation du câble

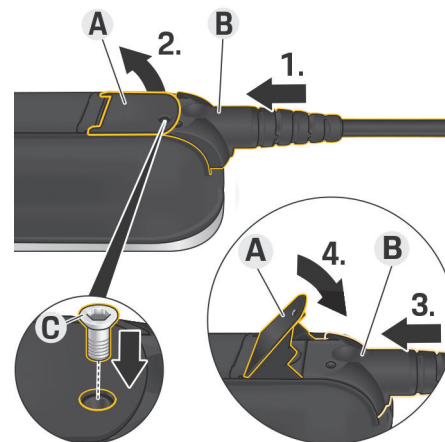

Fig. 60 Fixation du câble et blocage du connecteur

- ✓ Le levier **A** (Fig. 60) est fermé.
1. Insérez le connecteur **B** (Fig. 60) dans l'unité de commande, jusqu'au premier point de résistance.
 2. Levez le levier **A** (Fig. 60).
 3. Insérez entièrement le connecteur **B** (Fig. 60).
 4. Fermez le levier **A** (Fig. 60).
 5. Fixez le connecteur **B** (Fig. 60) à l'unité de commande à l'aide de la vis **C** (Fig. 60).

Mise en service et configuration

Mise en service

Procédez aux réglages suivants lors de la première mise en service du chargeur.



Information

- Les options avec la mention **Ignorer** peuvent être ignorées. Aucun réglage n'est effectué dans ce cas.
- Vous pouvez modifier à tout moment les réglages sur l'écran (⚙️).

Langue et pays

1. Sélectionnez la langue dans la liste. Confirmez votre choix.
2. Sélectionnez le pays dans la liste.
3. Confirmez la sélection de la langue et du pays.

Transfert de données

- ▶ Lisez et validez les remarques concernant le transfert de données.

Mises à jour du logiciel

Afin de garantir la fonctionnalité intégrale et le bon fonctionnement du chargeur, le logiciel actuel doit toujours être installé.

- ▶ Faites votre choix concernant la mise à jour automatique du logiciel, puis validez-le.

ON Le chargeur vérifie si des mises à jour du logiciel sont disponibles et les télécharge automatiquement.

L'installation peut ensuite démarrer directement ou être reportée à plus tard.

OFF Le chargeur vérifie si des mises à jour du logiciel sont disponibles et affiche une remarque correspondante. Le téléchargement peut ensuite être démarré manuellement.

Une fois le téléchargement effectué, l'installation peut démarrer directement ou être reportée à plus tard.

S'il n'est pas possible de connecter le chargeur à Internet, vous pouvez aussi télécharger les mises à jour du logiciel manuellement à l'adresse Web dans la zone **E-Performance** sur <https://www.porsche.com> et les installer via l'application Web.

Sélection du réseau

Faites votre sélection concernant la connexion à un réseau domestique. Il est possible d'ignorer ce point avec **Ignorer**. Aucune connexion à un réseau domestique n'est alors établie. Lorsque le chargeur est connecté à un réseau domestique disponible, des fonctions et informations avancées sont mises à disposition. La connexion est possible en WiFi ou via un réseau Powerline Communication (réseau PLC). Si aucun réseau domestique n'est disponible, un point d'accès peut être configuré sur le chargeur.



Information

Les réseaux WiFi publics sans protection par mot de passe ne sont pas pris en charge et ne peuvent pas être utilisés.

Connexion en WiFi

1. Choisissez **WiFi** dans la sélection.
2. Sélectionnez le réseau domestique dans la liste des réseaux WiFi détectés.
3. Saisissez le mot de passe puis validez.

Connexion via la touche de jumelage PLC

1. Choisissez **Touche de jumelage PLC** dans la sélection.
2. Lancez l'établissement de la connexion sur le modem PLC. Validez avec **OK** sur le chargeur. Une fois la structure raccordée, validez avec **Connecter**.

➔ La connexion au réseau PLC est établie.

Lorsqu'une connexion avec le réseau PLC est disponible, le symbole s'affiche dans la barre d'état.

Connexion par clé de sécurité PLC

Cette méthode requiert d'utiliser un terminal avec le logiciel de commande du réseau PLC.

1. Pour établir une connexion avec un réseau PLC à l'aide de la clé de sécurité, sélectionnez **Clé de sécurité PLC**.
 - ➔ La clé de sécurité s'affiche sur l'écran.
2. Saisissez la clé de sécurité dans le menu correspondant du logiciel de commande du réseau PLC et intégrez ainsi le chargeur dans le réseau PLC.
 - ➔ La connexion au réseau PLC est établie.

Lorsqu'une connexion avec le réseau PLC est disponible, le symbole s'affiche dans la barre d'état.



Information

Caractéristiques PLC :

- Interfaces séparées vers le véhicule et vers l'infrastructure
- PLC selon IEEE P1901
- Home-Plug AV
- Chiffrement : AES 128 bits
- Bande de fréquence : 2 à 30 MHz

Profils d'utilisateur (association d'un identifiant Porsche)

Lorsque le chargeur est associé à votre identifiant Porsche, vous pouvez consulter des informations concernant le chargeur et les processus de charge dans My Porsche et dans l'application Porsche Connect.

Pour associer le chargeur à votre identifiant Porsche :

- ▶ Ouvrez la page Internet indiquée sur l'écran du chargeur dans le navigateur de votre terminal, puis saisissez le code utilisateur.
 - ou –
- Scannez le code QR affiché sur l'écran du chargeur. Vous disposez des possibilités suivantes pour scanner le code QR :
 - Utiliser l'application Porsche Connect (**Mon compte > Câbles de charge et appareils > Scanner le code QR**).
 - Utiliser la caméra de votre terminal (à partir d'iOS 11, différent pour Android)
 - Utiliser une application pour scanner les codes QR.

Si l'association a réussi, l'assistant de configuration passe à l'étape suivante.

Connexion du gestionnaire d'énergie

Si un gestionnaire d'énergie est disponible, il est possible d'établir une connexion avec celui-ci. La commande du processus de recharge est alors prise en charge par le gestionnaire d'énergie.

- ▶ Vous trouverez des consignes pour la connexion dans la notice d'utilisation du gestionnaire d'énergie.

Si aucun gestionnaire d'énergie n'est disponible, le véhicule est chargé avec le courant de charge indiqué sur le chargeur :

▶ Réglages ⚙ ▶ Ajuster courant charge

▶ Tenez compte du chapitre « Ajustement du courant de charge » à la page 110.

Point d'accès

Si une intégration dans un réseau domestique est impossible, un point d'accès peut être créé depuis le chargeur pour ainsi établir une connexion à la à l'application web du chargeur.

- ▶ Pour créer un point d'accès, cliquez sur **Activer le point d'accès**.

Après la création d'un point d'accès, le symbole  s'affiche dans la barre d'état.

Information

Lors de l'utilisation de systèmes Android, il peut être nécessaire de confirmer l'établissement de la connexion séparément afin qu'une connexion par point d'accès puisse être établie.

Ajustement du courant de charge

Cette option permet de régler le courant de charge maximal autorisé par le chargeur si aucun gestionnaire d'énergie n'est disponible dans le réseau domestique.

La valeur maximale affichée est déterminée par les types de câbles branchés.

- ▶ Réglez le courant de charge à la valeur maximale disponible dans le réseau électrique utilisé pour le chargeur. Utilisez pour cela **plus** et **moins**.

▶ Tenez compte du chapitre « Limitation du courant de charge » à la page 114.

Protection de l'appareil

Afin d'empêcher qu'un véhicule non autorisé soit raccordé au chargeur, il est possible de configurer une demande de PIN.

1. Pour activer la demande du code PIN, sélectionnez **ON**.
2. Saisissez un code PIN à quatre chiffres et validez-le.
3. Répétez le PIN, puis validez.
 - ➔ L'activation de la demande de PIN est confirmée.

Fin de la configuration

▶ À l'aide du **Récapitulatif**, vérifiez les réglages effectués et terminez la configuration.

Mise en service avec l'application web

Avant que le chargeur et l'application web puissent être utilisés au quotidien, le chargeur doit au préalable être configuré lors d'une première étape. Une connexion doit ensuite être établie entre le terminal (PC, tablette ou smartphone) et le chargeur.

Exigences pour la première mise en service dans l'application web

Les informations suivantes doivent être disponibles pour la première utilisation de l'application web :

- Courrier relatif aux données d'accès du Porsche Mobile Charger Connect pour la connexion à l'application web du chargeur
- Données d'accès de votre réseau domestique
- Données d'accès du profil d'utilisateur (pour une association avec l'identifiant Porsche)

Exigences pour la première mise en service dans l'application web

Les informations suivantes doivent être disponibles pour la première utilisation de l'application web :

- Courrier relatif aux données d'accès du Porsche Wall Charger Connect pour la connexion à l'application web du chargeur
- Données d'accès de votre réseau domestique
- Données d'accès du profil d'utilisateur (pour une association avec l'identifiant Porsche)

Les navigateurs suivants sont pris en charge par l'application web :

- Google Chrome à partir de la version 57 (recommandé)
- Mozilla Firefox à partir de la version 52 (recommandé)
- Microsoft Internet Explorer à partir de la version 11
- Microsoft Edge
- Apple Safari à partir de la version 10

Se connecter au chargeur

i Information

Les données permettant de se connecter au chargeur figurent dans le courrier relatif aux données d'accès ci-joint. Le champ de sécurité comprend les codes d'accès (PIN et PUK). Le champ est imprimé avec une encre spéciale qui masque ces codes.

C'est uniquement après avoir humidifié ce champ sous l'eau courante que l'encre s'estompe, laissant apparaître les codes.

Lorsque vous humidifiez le champ, ne le frottez et ne le grattez pas car cela pourrait détériorer les codes.

- ✓ Le chargeur est activé.
 - ✓ Courrier relatif aux données d'accès disponible.
1. Déterminez le code PIN dans le courrier. Pour ce faire, humidifiez le champ masqué afin de rendre le code PIN lisible.
 2. Saisissez le code PIN.

Démarrage de la configuration du chargeur

La configuration du chargeur est effectuée à l'aide de l'assistant de configuration, qui sert de guide à travers le processus d'installation en plusieurs étapes. La configuration doit être terminée pour que le chargeur puisse être utilisé correctement.

► Consultez la notice d'utilisation du Porsche Mobile Charger Connect pour connaître les détails liés à la configuration du chargeur.

Récapitulatif

L'application web propose des possibilités de réglage plus complètes par rapport à l'appareil.

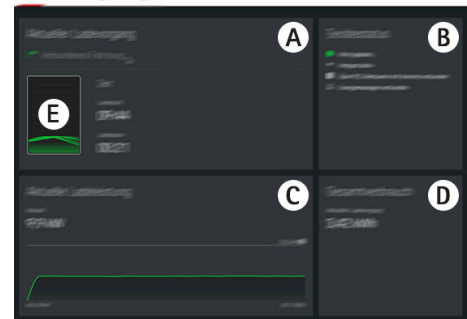

Fig. 61 Récapitulatif dans l'application web

A Charge actuelle

Affiche des informations concernant la charge actuelle, telles que l'heure de début et la durée du processus de charge.

B État de l'appareil

Affiche des informations sur l'appareil, telles que :

- l'état de charge actuel
- la connexion réseau utilisée
- l'état de la connexion au gestionnaire d'énergie (si disponible)
- la disponibilité d'une mise à jour du logiciel
- la désactivation du contrôle de mise à la terre

C Puissance de charge

Le flux de courant électrique [en kilowatts] du chargeur à l'accessoire électrique.
Tracé de la courbe : la courbe représentée montre l'évolution dans le temps de la puissance de charge depuis le début de la charge, ainsi que la consommation d'énergie totale [en kilowatts].

Sélectionnez un moment dans la courbe pour visualiser la puissance de charge correspondant à ce moment.

D Consommation

La consommation totale d'énergie de la charge actuelle [en kilowattheures].

E État de charge

La couleur utilisée dans le récapitulatif indique l'état de charge de l'appareil :

- Rouge : message d'erreur
- Bleu : recharge mise en pause
- Vert : recharge en cours du véhicule
- Blanc : aucun véhicule branché au chargeur

Utilisation

Consignes d'utilisation

Selon les pays, le raccordement de dispositifs de recharge pour des véhicules électriques doit être déclaré.

- ▶ Vérifiez l'obligation de déclaration et les conditions-cadre légales concernant l'utilisation avant de procéder au branchement.

AVIS

Détérioration du chargeur

- ▶ Placez toujours le chargeur sur un sol stable pendant la recharge.
- ▶ Porsche recommande de faire fonctionner le chargeur dans la base de support mural ou la borne de recharge. Selon le pays, en Suisse p. ex.¹, le chargeur doit uniquement être utilisé dans la base de support mural ou la borne de recharge.
- ▶ Ne plongez pas le chargeur dans l'eau.
- ▶ Protégez le chargeur contre la neige et le givre.
- ▶ Manipulez le chargeur avec soin et protégez-le de toute sollicitation telle que passage sur le câble, chute, traction, pliage et écrasement.
- ▶ N'ouvrez pas le boîtier du chargeur.

AVIS

Détérioration du chargeur

Le chargeur peut fonctionner uniquement dans une plage de températures située entre -30°C et $+50^{\circ}\text{C}$.

- ▶ Afin d'éviter une surchauffe pendant le fonctionnement, n'exposez pas durablement le chargeur aux rayons directs du soleil. En cas de surchauffe du chargeur, la recharge est automatiquement interrompue jusqu'à ce que la température diminue et repasse dans la plage normale.
- ▶ En cas de température très chaude ou très froide, laissez le chargeur revenir lentement à sa plage de température de fonctionnement et n'essayez pas de le refroidir ou de le réchauffer vous-même, notamment en le refroidissant à l'eau froide ou en le réchauffant avec un sèche-cheveux.

1. Situation au moment de la mise sous presse : Renseignez-vous auprès de votre Centre Porsche.

Recharge

Remarques sur la recharge

Raccord de charge du véhicule

Pour obtenir des informations concernant le branchement et le débranchement du câble de charge du véhicule au niveau du raccord de charge et concernant l'état de charge et de connexion au niveau du raccord de charge :

▷ Consultez le Manuel du véhicule.



Électrocution, incendie

Risque de blessures graves voire mortelles par incendie ou par électrocution.

- ▶ Respectez systématiquement l'ordre prescrit pour la recharge.
- ▶ Ne débranchez pas le câble du véhicule du raccord de charge du véhicule durant le processus de recharge.
- ▶ Arrêtez le processus de charge avant de débrancher le câble du véhicule du raccord de charge du véhicule.
- ▶ Ne débranchez pas le chargeur de la prise électrique durant le processus de recharge.

Les erreurs sont affichées à l'écran et indiquées par les voyants d'état rouges. Une indication sur l'erreur, la cause et la mesure corrective s'affichent alors.

- ▶ Tenez compte du chapitre « Anomalies de fonctionnement » à la page 124.

Durées de recharge

La durée de la recharge peut varier du fait des facteurs suivants :

- Prise utilisée (prise domestique ou industrielle)
- Tension secteur et intensité spécifiques au pays
- Réglages de la limitation du courant de charge sur le chargeur
- Fluctuations de la tension secteur
- Température ambiante du véhicule et du chargeur. Les durées de recharge sont susceptibles d'augmenter en cas de températures situées aux limites des valeurs de température ambiante autorisée.
- ▷ Tenez compte du chapitre « Activation et désactivation du contrôle de mise à la terre » à la page 114.
- Température de la batterie haute tension et de l'unité de commande
- Activation de la préclimatisation de l'habitacle
- Capacité de charge de la fiche secteur et du connecteur de charge du véhicule

Information

Différentes versions de câbles sont proposées en raison des différences de réseau électrique d'un pays à un autre. C'est aussi pourquoi il peut ne pas être possible de bénéficier de la pleine puissance de charge. Renseignez-vous auprès de votre Centre Porsche.

Démarrage, mise en pause et arrêt de la recharge

Démarrage de la recharge

1. Branchez la fiche secteur sur la prise.
 - ☺ Le bouton Marche/Arrêt s'allume en blanc.

- Les voyants d'état s'allument en blanc.
 - ➔ L'écran s'allume.

2. Branchez le connecteur de charge du véhicule sur le raccord de charge.
 - ☺ Le bouton Marche/Arrêt s'allume en blanc.
 - Les voyants d'état pulsent en blanc.

Pour obtenir des informations concernant le branchement du câble de charge du véhicule sur le raccord de charge :

▷ Consultez le Manuel du véhicule.

- ➔ Une fois l'autotest passé et la connexion établie, les voyants d'état s'allument en blanc.

3. Le processus de charge démarre automatiquement.
 - ☺ Le bouton Marche/Arrêt s'allume en blanc.
 - Les voyants d'état pulsent en vert.

4. Le chargeur passe en mode Veille au bout de quelques minutes.
 - ➔ Le véhicule est en cours de recharge.



Information

- Le processus de charge est piloté depuis le véhicule. Le processus de charge ne peut être interrompu qu'au niveau du véhicule.
- L'état de charge est affiché à l'écran lorsque le chargeur n'est pas en mode veille. Vous pouvez appuyer sur le bouton Marche/Arrêt ☺ pour rallumer l'écran.
- Une coupure en cas de température excessive empêche toute surchauffe lors de la recharge.

Mise en pause de la recharge



La commande par le véhicule peut entraîner une pause de charge, par exemple pour optimiser la consommation électrique.

Une pause de charge s'affiche sur l'unité de commande :

-  Le bouton Marche/Arrêt s'allume en blanc.
 -  Les voyants d'état clignotent en bleu.
- L'écran s'allume.

Le véhicule reprend de lui-même le processus de charge. Le processus de charge peut être interrompu au niveau du véhicule.

Fin de la recharge

- ✓ Le processus de recharge a bien été terminé.
 -  Le bouton Marche/Arrêt s'allume en blanc.
 -  Les voyants d'état s'allument en vert.
- L'écran s'allume et affiche des informations sur le processus de recharge terminé. Le chargeur passe en mode Veille au bout de quelques minutes.
- ▶ Débranchez le connecteur de charge du véhicule du raccord de charge.

Limitation du courant de charge

L'unité de commande détecte automatiquement la tension et l'intensité du courant disponible. La limitation du courant de charge permet de régler la puissance à laquelle la charge est effectuée. Le dernier réglage du courant de charge est enregistré. Afin d'éviter une surchauffe de l'installation électrique, en cas d'utilisation de prises domestiques, le courant de charge est limité à 50 % à la livraison.

Si le chargeur est connecté à un gestionnaire d'énergie, celui-ci limite le courant de charge conformément aux valeurs réglées dans le gestionnaire d'énergie. Le courant de charge maximal disponible peut aussi diminuer notamment du fait d'autres consommateurs électriques existants, p. ex. du fait du chauffage électrique ou du chauffe-eau. Il ne faut sous aucun prétexte régler la puissance de charge à une valeur supérieure à la puissance maximale disponible du circuit utilisé. En cas de doute, contactez un électricien qualifié.

Activation et désactivation du contrôle de mise à la terre

DANGER



Électrocution, court-circuit, incendie, explosion, feu

L'utilisation du chargeur sans dispositif de contrôle de mise à la terre actif peut provoquer des électrocutions, courts-circuits, incendies, explosions ou brûlures.

- ▶ Utilisez le chargeur de préférence sur des réseaux électriques mis à la terre.
- ▶ Désactivez le contrôle de mise à la terre uniquement sur des réseaux électriques non mis à la terre.
- ▶ Activez le contrôle de mise à la terre sur les réseaux électriques mis à la terre.

▶ Tenez compte du chapitre « Activation du contrôle de mise à la terre » à la page 114.

Désactivation du contrôle de mise à la terre

- ✓ Le message d'erreur concernant un conducteur de protection interrompu ou non existant s'affiche sur l'écran.
 - ✓ Le contrôle de mise à la terre a interrompu le processus de recharge ou empêche le démarrage.
-  Le bouton Marche/Arrêt s'allume en rouge.
-  Les voyants d'état s'allument en rouge.
- Un message d'erreur s'affiche à l'écran.
1. Pour désactiver le contrôle de mise à la terre, validez le message d'erreur avec **Confirmer**.
 2. Appuyez sur le bouton Marche/Arrêt  pendant 3 secondes.
 3. Validez la désactivation du contrôle de la mise à la terre avec **Confirmer**.
 - ➔ La désactivation est conservée aussi pour les processus de recharge suivants.

Activation du contrôle de mise à la terre

Si le chargeur fonctionne dans un réseau électrique mis à la terre, activez le contrôle de mise à la terre.

1. Ouvrez le menu **Contrôle mise à la terre (Réglages  ▶ Contrôle mise à la terre)**.
2. Activez le contrôle de mise à la terre avec **Activer**.

Lorsque le contrôle de mise à la terre est activé, l'option **Contrôle mise à la terre** n'apparaît pas dans le menu **Réglages **.

Connexion à l'application web

Pour une utilisation par défaut de l'application web, utilisez l'utilisateur Utilisateur privé. L'utilisateur Service client dispose de possibilités de réglage supplémentaires et est destiné à des fins de service pour votre concessionnaire Porsche.

- ✓ Les données d'accès sont disponibles.
- 1. Dans le champ **Utilisateur**, sélectionnez l'utilisateur correspondant.
- 2. Saisissez le mot de passe (indiqué dans le courrier relatif aux données d'accès).

Information

Après 25 minutes d'inactivité, l'utilisateur est automatiquement déconnecté de l'application web.

Ouverture de l'application web

Une Web Application spécifique à chaque chargeur permet de consulter des possibilités de configuration complémentaires et des informations détaillées sur les précédents processus de recharge.

Information

- Selon le navigateur utilisé, l'application web ne s'ouvre pas tout de suite, mais une remarque concernant les paramètres de sécurité du navigateur s'affiche d'abord.
- Selon le système d'exploitation du terminal, il peut être nécessaire de saisir la clé réseau pour ouvrir la Web Application.

Ouverture de l'application web via un point d'accès

Vous pouvez ouvrir l'application Web sur un terminal (PC, tablette ou smartphone) via le point d'accès établi par le chargeur.

Pour établir un point d'accès :

- ▶ Tenez compte du chapitre « Point d'accès » à la page 110.
- ▶ Pour ouvrir la Web Application avec un point d'accès actif, saisissez l'adresse IP suivante dans la barre d'adresse du navigateur : 192.168.0.1

Ouverture de l'application web via WiFi

Vous pouvez ouvrir la Web Application dans le navigateur d'un terminal (PC, tablette ou smartphone) qui est connecté au même réseau domestique que celui du chargeur.

- Saisissez l'adresse IP actuelle du chargeur dans la barre d'adresse du navigateur. Vous trouverez l'adresse IP sous **Réglages**  ▶ **Réseau** ▶ **Informations réseau**.

– ou –

Saisissez le nom d'hôte du chargeur dans la barre d'adresse du navigateur. Vous trouverez le nom d'hôte dans le courrier relatif aux données d'accès.

▶ Pour des indications concernant l'application web, reportez-vous à la notice sous <https://www.porsche.com/international/aboutporsche/e-performance/help-andcontact/>

Utilisation de l'application web

Ouverture de l'application web

Établissement d'une connexion au chargeur

Si le chargeur a été intégré dans votre réseau domestique existant (WiFi ou Powerline Communication) pendant la configuration, l'application web est accessible avec l'adresse IP attribuée.

Pour de plus amples informations sur l'établissement de connexions réseau, ▶ Tenez compte du chapitre « Connexions » à la page 116..

Ouverture de l'application web via WiFi

- ✓ Le terminal et le chargeur se trouvent dans le même réseau WiFi.
- 1. Ouvrez le navigateur.
- 2. Dans la ligne d'adresse du navigateur : saisissez l'adresse IP attribuée lors de la configuration (sous **Réglages**  ▶ **Réseaux** ▶ **Informations réseau** sur le chargeur), ou le nom d'hôte du chargeur (qui se trouve dans le courrier relatif aux données d'accès).

Ouverture de l'application web via Powerline Communication

- ✓ Le terminal et le chargeur se trouvent dans le même réseau via une connexion PLC.
- 1. Ouvrez le navigateur.
- 2. Dans la ligne d'adresse du navigateur : l'adresse IP attribuée lors de la configuration (sous **Réglages**  ▶ **Réseaux** ▶ **Informations réseau** sur le chargeur).

Ouverture de l'application web via le point d'accès

Il est également possible d'établir une connexion via le point d'accès. Le chargeur fournit un point d'accès sans fil (hotspot) protégé par un mot de passe et nécessitant une connexion manuelle. Un terminal compatible WiFi peut se connecter au point d'accès et accéder à l'application web du chargeur. Une intégration dans le réseau domestique peut être effectuée à tout moment dans l'application web.

- ✓ Le chargeur est activé. Le chargeur ouvre automatiquement son point d'accès WiFi.
- 1. Sur le terminal, accédez au symbole de réseau ou le symbole WiFi dans la barre d'information.
- 2. Sélectionnez le réseau WiFi dans la liste. Le nom du réseau WiFi correspond au SSID dans le courrier relatif aux données d'accès et s'affiche sous la forme **ICCPD-#####**.
- 3. Sélectionnez le bouton Connecter.
- 4. Dans le champ **Clé de sécurité**, saisissez la clé de sécurité (indiquée dans le courrier relatif aux données d'accès sous **WiFi PSK**).
 - ➔ La connexion au réseau WiFi est établie.

Avis : pour le système d'exploitation Windows 10, la saisie du code PIN du routeur est demandée en premier. Sélectionnez le lien Connexion à l'aide d'une clé de sécurité réseau, puis saisissez la clé.
- 5. Ouvrez le navigateur.
- 6. Saisissez l'adresse IP suivante dans la barre d'adresse du navigateur : **192.168.0.1**.

Information

Si le terminal est situé dans un réseau domestique, il ne peut plus accéder à l'application web via l'adresse IP du point d'accès (192.168.0.1), mais uniquement via l'adresse IP attribuée automatiquement ou le nom d'hôte du chargeur.

- Entrées existantes de l'adresse IP :
 - Web Application: **Maintenance** ▶ **Information sur l'appareil**
 - Chargeur : **Réglages** ⚙ ▶ **Réseaux** ▶ **Informations réseau**
- Entrées existantes du nom d'hôte :
 - Courrier relatif aux données d'accès
 - Web Application: **Maintenance** ▶ **Information sur l'appareil**

Redirection vers l'application web

Information

Selon le navigateur utilisé, l'application web ne s'ouvre pas tout de suite, mais une remarque concernant les paramètres de sécurité du navigateur s'affiche d'abord.

1. Dans le message d'avertissement affiché dans le navigateur, sélectionnez **Étendu**.
2. Dans la boîte de dialogue qui apparaît ensuite, sélectionnez **Ajouter une exception**.
 - ➔ Le certificat SSL est confirmé et l'application web s'ouvre.

Historique de charge

Les processus de charge du chargeur sont énumérés ici de manière chronologique. Les informations suivantes sont disponibles pour chaque processus de charge :

- Heure
- Durée de recharge
- Consommation
- Coûts (si un gestionnaire d'énergie est disponible)
- Compte utilisé (si un compte a été sélectionné pendant le processus de charge actif)

L'application web permet d'exporter l'historique de charge sous forme de fichier Excel.

1. Sélectionnez **Exporter l'historique de charge**.
2. Naviguez jusqu'à l'emplacement de l'enregistrement souhaité et enregistrez le fichier.

Information

Pour chaque processus de charge actif, les comptes **Travail** ou **Privé** sont disponibles à des fins d'analyse. Le compte peut être sélectionné dans les informations concernant la **charge** actuelle (symbole i dans la barre de menu) sur le chargeur. La sélection est également reprise lors du processus de charge suivant et doit être réattribuée si nécessaire.

Connexions

Pour accéder à l'application web du chargeur et à ses informations et réglages, le terminal et le chargeur doivent être situés dans le réseau domestique (via une connexion WiFi ou du PLC). La connexion Internet du réseau domestique permet d'utiliser toutes les fonctions de l'application web.

Si aucun réseau domestique n'est disponible sur le lieu d'utilisation, votre terminal (PC, tablette ou smartphone) peut se connecter directement au chargeur via son point d'accès WiFi. Cependant, il n'y a alors aucune connexion Internet et seules les fonctions installées localement sont disponibles.

Information

Si le terminal est situé dans un réseau domestique, il ne peut plus accéder à l'application web via l'adresse IP du point d'accès (192.168.0.1), mais uniquement via l'adresse IP attribuée automatiquement ou le nom d'hôte du chargeur.

- Entrées existantes de l'adresse IP :
 - Web Application: **Maintenance** ▶ **Information sur l'appareil**
 - Chargeur : **Réglages**  ▶ **Réseaux** ▶ **Informations réseau**
- Entrées existantes du nom d'hôte :
 - Courrier relatif aux données d'accès
 - Web Application: **Maintenance** ▶ **Information sur l'appareil**

Information

Si vous passez du mode par point d'accès à une connexion réseau par WiFi et vice versa pendant le processus de configuration, une nouvelle connexion sera nécessaire.

Il est possible de passer au réseau domestique avec Powerline Communication, parallèlement à une connexion par point d'accès existante, sans qu'un redémarrage ne soit nécessaire.

Information

Si l'application web est utilisée, la connexion au point d'accès ne doit être désactivée que si l'intégration dans un réseau domestique est possible.

- ▶ Sélectionnez la connexion réseau souhaitée (point d'accès, WiFi, Powerline Communication).

Point d'accès

Votre terminal peut se connecter directement au chargeur via son point d'accès WiFi intégré.

1. Sélectionnez la fonction **Configurer le point d'accès**.
 2. Dans les réglages, saisissez le nom du réseau et la clé de sécurité du point d'accès.
- ▶ Pour plus d'informations sur l'établissement d'une connexion par point d'accès ▶ Tenez compte du chapitre « Ouverture de l'application web » à la page 115.

WiFi

Information

Si le chargeur est déjà connecté au terminal via un point d'accès, une connexion au réseau WiFi ne peut pas être établie en même temps. Le point d'accès doit au préalable être désactivé.

1. Activez le WiFi.
2. Sélectionnez l'option **Connecter au réseau**.
3. Sélectionnez le réseau correspondant dans la liste et saisissez la **Clé de sécurité**. **Autre réseau** : sélectionnez s'il doit s'agir d'un réseau invisible.

4. Indiquez que l'adresse IP doit être attribuée automatiquement (recommandé).

- ➔ L'adresse IP apparaît dès que la connexion au réseau est établie.

L'état **Connecté** apparaît dans la liste au niveau du réseau.

Gestion des réseaux WiFi

Option	Explication
Autre réseau	▶ Sélectionnez si votre réseau est un réseau invisible.
Gérer les réseaux connus	▶ Sélectionnez Supprimer pour supprimer les réseaux enregistrés. Le chargeur est ainsi en permanence dans le réseau pertinent.

Déconnexion du réseau

1. Sélectionnez le réseau avec lequel une connexion est établie.
2. Sélectionnez **Déconnecter** pour désactiver la connexion au réseau WiFi.

Configuration de la connexion au réseau

1. Sélectionnez le réseau avec lequel une connexion est établie.
2. Sélectionnez **Configurer** pour modifier les réglages concernant l'adresse IPv4 et le serveur DNS.

Information

Une bande de fréquence de 2,4 GHz est utilisée pour la connexion au réseau. En cas de problème de connexion, désactivez la bande de fréquence de 5 GHz au niveau du routeur du réseau.

Powerline Communication

En alternative au WiFi, votre chargeur peut être connecté au réseau domestique via une connexion du PLC. Le réseau électrique existant est alors utilisé pour créer un réseau local de transmission de données. Le chargeur est enregistré comme client dans le réseau PLC.

Pour établir une connexion, le chargeur et le modem PLC peuvent être reliés l'un à l'autre via leur touche de jumelage. Dans ce cas, le chargeur est automatiquement jumelé avec le modem PLC. Une autre façon d'établir une connexion consiste dans le fait de saisir la clé de sécurité du chargeur sur le modem PLC.

1. Activez **Powerline Communication (PLC)**.
2. Pour ajouter le chargeur au réseau PLC :
 - **Option 1** : avec la touche de jumelage :
 - a. Dans l'application web, sélectionnez l'option **Établir la connexion via la méthode PLC-Push**.
 - b. Sélectionnez **Démarrer le jumelage**.
 - c. Dans les 2 minutes qui suivent, appuyez sur la touche de jumelage du modem PLC pour lancer l'établissement de la connexion.
 - d. Sélectionnez le bouton **Connecter** pour confirmer le jumelage.
 - **Option 2** : en saisissant la clé de sécurité PLC :

a. Sélectionnez l'option **Établir la connexion avec la clé de sécurité PLC**. La clé de sécurité s'affiche.

b. Saisissez la clé de sécurité dans les réglages de votre modem PLC.

- ➔ Le chargeur est intégré dans le réseau PLC et une connexion est établie.

Connexion PLC au véhicule

Cette fonction est visible et configurable uniquement pour l'utilisateur **Service client**. Lorsque la connexion du PLC est désactivée, plus aucune donnée n'est transmise au véhicule par le câble.

Cet état est requis, par exemple, lors de certaines mesures.

Avec le transfert de données, la recharge basée sur le protocole de recharge est activée par défaut (High Level Communication).

Sans le transfert de données, le processus de charge est basé sur des paramètres électriques (modulation de largeur d'impulsion).

Ajout d'un gestionnaire d'énergie

Pour que le gestionnaire d'énergie se charge de la gestion des recharges, celui-ci, ainsi que le chargeur (appareil EEBus) doivent tout d'abord être connectés ensemble. La connexion doit être établie à la fois dans l'application web du gestionnaire d'énergie et dans l'application web du chargeur (éventuellement directement sur le chargeur).

Établissement d'une connexion au chargeur au niveau du gestionnaire d'énergie

▶ L'établissement de la connexion au chargeur est décrite au chapitre « Ajout d'un appareil EEBus » de la notice de l'application web du Porsche Home Energy Manager.

Établissement d'une connexion avec le gestionnaire d'énergie au niveau du chargeur

✓ Le chargeur et le gestionnaire d'énergie se trouvent dans le même réseau.

1. Dans l'application web du chargeur, accédez à **Connexions ▶ Gestionnaire d'énergie**.
 - ➔ Le gestionnaire d'énergie s'affiche dans la liste **Gestionnaires d'énergie disponibles**.
2. Sélectionnez et développez le gestionnaire d'énergie.
3. Sélectionnez **Jumeler l'appareil**.
 - ➔ L'établissement de la connexion est vérifié.
4. Dans la boîte de dialogue **Établir la connexion**, vérifiez une nouvelle fois l'identité du gestionnaire d'énergie à l'aide du numéro d'identification (SKI), puis sélectionnez l'option **Connecter**.
 - ➔ Le gestionnaire d'énergie est bien connecté et l'état **Gestionnaire d'énergie connecté** s'affiche.

Les réglages du gestionnaire d'énergie (p. ex. indications concernant le courant de charge, la protection contre la surcharge, la recharge optimisée et les réglages tarifaires) sont appliqués sur le chargeur.

Déconnexion du gestionnaire d'énergie :

1. dans l'application web du chargeur, accédez à **Connexions ▶ Gestionnaire d'énergie**.
 - ➔ Le gestionnaire d'énergie connecté s'affiche avec l'état **Gestionnaire d'énergie connecté**.
2. Sélectionnez **Déconnecter**.
 - ➔ La connexion entre le gestionnaire d'énergie et le chargeur est coupée.

Associer les profils d'utilisateurs

Information

Pour transférer des données sur votre compte Porsche ID, l'appareil doit être connecté à Internet.

Vous pouvez également consulter des informations concernant les processus de charge dans votre compte Porsche ID. À cet effet, le chargeur doit être associé à un Porsche ID.

1. Sélectionnez le bouton **Connecter le profil d'utilisateur**.
 - ➔ La boîte de dialogue **Connecter le profil d'utilisateur** s'ouvre.
2. Selon qu'il existe ou non une connexion Internet, sélectionnez l'option suivante (voir « Options de connexion Internet »).
3. Sur le site Internet du compte Porsche ID, saisissez les données de connexion (Porsche ID, mot de passe).

Options de connexion Internet

Option	Explication
Aller sur My Porsche	<ul style="list-style-type: none"> ✓ Application web avec connexion Internet. ▶ Vous êtes directement redirigé vers votre compte Porsche ID.
Autres options	<ul style="list-style-type: none"> ✓ Application web sans connexion Internet. ▶ En utilisant un périphérique mobile qui dispose d'une connexion Internet, vous pouvez scanner le code QR affiché

Option	Explication
	ou bien saisir manuellement l'URL affichée dans le navigateur.

Réglages Système

Mode démo

Ce réglage est visible uniquement pour l'utilisateur Service client. En mode démo, il est possible de présenter les fonctions du chargeur et de simuler un processus de charge de manière conviviale. Les réglages effectués en mode démo ne sont pas appliqués.

- ✓ L'utilisateur **Service client** est connecté.
- ▶ Activez la fonction.

Lorsque vous vous reconnectez à l'application web, le mode démo est à nouveau désactivé.

Modification du mot de passe

Modifie le mot de passe de connexion pour l'application web. Le mot de passe initial du courrier relatif aux données d'accès est écrasé par le nouveau mot de passe choisi.

- ▶ Sélectionnez **Modifier** et saisissez le nouveau mot de passe.

Activation de la protection de l'appareil

Une demande de code PIN sert à protéger votre chargeur et empêche la connexion non autorisée d'un véhicule à votre chargeur.

1. Activez la fonction.
2. Saisissez un code PIN à quatre chiffres et validez-le.
3. Répétez le PIN, puis validez.
 - ➔ L'activation de la demande de PIN est confirmée.

Saisissez ce code PIN pour débloquer le chargeur.

Activation du code PIN invité

En outre, un code PIN invité peut être créé pour un autre utilisateur :

- ▶ La procédure est la même que pour l'attribution d'un code PIN pour la protection de l'appareil.

Information

Le chargeur ne peut pas être configuré par l'utilisateur invité.

Régulation de la consommation d'énergie

Activez le mode repos pour économiser le courant électrique. Le mode repos est lancé dès que le processus de charge est terminé.

- ▶ Activez la fonction **Mode veille**.
L'appareil a besoin d'un certain temps pour quitter le mode repos et être de nouveau opérationnel.

Information

Après une période prolongée sans utilisation, le chargeur passe automatiquement en mode veille : dans un premier temps, la luminosité de l'écran de l'appareil est réduite, puis l'écran de l'appareil s'éteint. Appuyez sur le bouton Marche/Arrêt pour redémarrer le système.

Saisie de la langue et du pays

Champ	Explication
Langue	Sélection de la langue de l'application web.
Pays	Le pays du lieu d'utilisation. Les paramètres de configuration sont spécifiques à chaque pays. Si les informations indiquées diffèrent du lieu d'utilisation réel, il se peut que les réglages ne soient pas tous disponibles.

Saisie de la date et de l'heure

Champ	Explication
Date & heure	<p>Dans le cas d'une connexion au réseau, la date et l'heure sont automatiquement reprises.</p> <p>Fuseau horaire : peut être sélectionné manuellement.</p> <p>Régler l'heure : saisissez une heure si le protocole d'heure réseau n'est pas disponible comme référence.</p>

Unités

Sélectionnez les paramètres et les unités à utiliser pour l'appareil.

Écran de l'appareil

Ce réglage détermine la luminosité de l'écran du chargeur.

Recharge

État du secteur

Ce réglage est visible uniquement pour l'utilisateur **Service client**. Les informations sur l'état du secteur affichées ici sont automatiquement reconnues par l'appareil.

Affichage	Explication
Phases secteur	Nombre de phases du câble de raccordement au secteur.

Type de câble	Type de câble de charge du véhicule. Le type de câble fournit des informations importantes pour le réglage du courant de charge maximal.
---------------	--

Mode restreint	<p>Le nombre indique quels capteurs sont affectés dans leur puissance de charge par une surchauffe :</p> <ul style="list-style-type: none"> – 0: Surchauffe microcontrôleur – 1: Surchauffe relais
----------------	--

Affichage	Explication
	– 2: Surchauffe interne
	– 3: Surchauffe câble de l'infrastructure capteur 1
	– 4: Surchauffe câble de l'infrastructure capteur 2

Contrôle de mise à la terre

 DANGER	Électrocution, court-circuit, incendie, explosion, feu
---	--

L'utilisation du chargeur sans dispositif de contrôle de mise à la terre actif peut provoquer des électrocutions, courts-circuits, incendies, explosions ou brûlures.

- ▶ Utilisez le chargeur de préférence sur des réseaux électriques mis à la terre.
- ▶ Désactivez le contrôle de mise à la terre uniquement sur des réseaux électriques non mis à la terre.
- ▶ Activez le contrôle de mise à la terre sur les réseaux électriques mis à la terre.

Pour activer et désactiver le contrôle mise à la terre

▷ Tenez compte du chapitre « Activation et désactivation du contrôle de mise à la terre » à la page 114.

Ajustement du courant de charge

Si le courant de charge du véhicule est trop élevé, le fusible peut se déclencher et donc entraîner la coupure de l'alimentation électrique dans la zone d'alimentation du fusible.

Si un gestionnaire d'énergie est connecté au chargeur, la protection contre la surcharge assure une surveillance du courant de charge vers le chargeur. Si aucun gestionnaire d'énergie n'est disponible dans le réseau domestique, vous devez fixer un courant maximum pour le chargeur.

Le courant de charge indiqué ici ne doit pas dépasser la valeur maximale du courant de charge que l'installation électrique peut supporter.

Tenez compte des éléments suivants pour déterminer le courant de charge maximal :

- Type de câble connecté au chargeur
- Autres consommateurs électriques connectés à ce câble ou à ce fusible

Informations sur les câbles de raccordement au secteur et leur utilisation spécifique au pays Tenez compte du chapitre « Choix du câble de raccordement au secteur » à la page 104..

Information

Il ne faut sous aucun prétexte régler la puissance de charge à une valeur supérieure à la puissance maximale disponible du circuit.

En cas de doute, contactez un électricien qualifié.

Information

Si une connexion est établie avec le gestionnaire d'énergie, la valeur définie ici est écrasée par les réglages du gestionnaire d'énergie.

- ✓ Le câble du véhicule est connecté au chargeur.
- ▶ Dans l'application web, utilisez le bouton de réglage afin de fixer un minimum et un maximum pour le courant de charge.

Maintenance

Affichage des informations sur l'appareil

Ces informations concernent les données relatives à l'appareil, telles que le numéro de version, le numéro de série et le nom d'hôte.

En cas de message d'erreur, ces données sont requises par le Centre Porsche.

Affichage des informations sur la durée totale de fonctionnement

Affichage	Explication
Consommation d'énergie totale	Indique la consommation d'énergie totale de ce chargeur pour tous les processus de charge précédents.
Durée de charge totale	Indique la durée de charge totale de ce chargeur pour tous les processus de charge précédents.

Affichage de la mémoire des événements

Ce réglage est visible uniquement pour l'utilisateur **Service client**. Les informations affichées de la mémoire des événements font référence aux messages d'erreur qui se sont produits lors du contrôle système. Des mémoires des événements actifs et passifs sont affichées. Par rapport aux événements passifs, les événements actifs ou les erreurs sont toujours en cours.

- ▶ Sélectionnez le compte rendu approprié pour afficher le message d'erreur et les résultats du contrôle du système.

Installer les mises à jour du logiciel

Le chargeur recherche les mises à jour du logiciel et les télécharge par défaut. Ce réglage détermine si les mises à jour du logiciel sont installées automatiquement ou manuellement. **Version du logiciel** : indique la version du logiciel installée.

Information

Pour rechercher et télécharger des mises à jour du logiciel, l'appareil doit disposer d'une connexion Internet.

Exécution automatique

Lorsque cette fonction est activée, le chargeur exécute automatiquement l'installation de la mise à jour du logiciel.

- ▶ Sélectionnez la fonction **Mises à jour automatiques du logiciel**.

Exécution manuelle

Dans l'état de l'appareil du récapitulatif, une remarque apparaît pour signaler qu'une nouvelle version du logiciel est disponible.

- ✓ La fonction **Mises à jour automatiques du logiciel** est désactivée.
- ▶ Sélectionnez le bouton **Exécuter la mise à jour du logiciel** pour lancer l'installation.

Sauvegarder la configuration

Vos paramètres de configuration et les données collectées précédemment peuvent être enregistrés par le biais d'une sauvegarde. Si nécessaire (p. ex. après la réinitialisation des réglages usine), ces réglages peuvent être restaurés grâce à la sauvegarde. Les sauvegardes sont créées manuellement dans l'application web.

Aucun mot de passe ni aucune donnée personnelle, telle que l'historique de charge, ne sont stockés dans la sauvegarde.

Créer une sauvegarde

Pour la sauvegarde manuelle, les données sont stockées sur votre terminal.

- ✓ Le terminal et le chargeur se trouvent dans le réseau.
- 1. Sélectionnez **Exporter**.
- 2. Naviguez jusqu'à l'emplacement de l'enregistrement.
- 3. Enregistrez le fichier de sauvegarde.

Définir un mot de passe : saisissez le mot de passe.

Le mot de passe protège vos données et doit être saisi lors de l'importation ou de la restauration de la sauvegarde.

Restaurer la sauvegarde

Un fichier de sauvegarde enregistré peut être importé depuis le terminal sur le chargeur.

- ✓ Le terminal et le chargeur se trouvent dans le réseau.
- 1. Sélectionnez le bouton **Importer**.
- 2. Naviguez vers le fichier de sauvegarde et sélectionnez-le.
- 3. Saisissez le mot de passe qui a été utilisé lors de la sauvegarde.

Rétablissement des réglages usine

L'activation de cette fonction supprimera toutes les données personnelles et les configurations, telles que l'historique de charge et les réglages réseau. En outre, tous les mots de passe sont réinitialisés et correspondent ensuite aux mots de passe initiaux figurant dans le courrier relatif aux données d'accès.

- ▶ Activez la fonction **Réinitialiser aux réglages d'usine**.

Pour créer la sauvegarde, Tenez compte du chapitre « Maintenance » à la page 121.

i Information

Si les réglages sont réinitialisés aux réglages d'usine, l'assistant de configuration fournit une assistance lors de la prochaine mise en service avec les réglages les plus importants pour l'appareil.

Borne de recharge

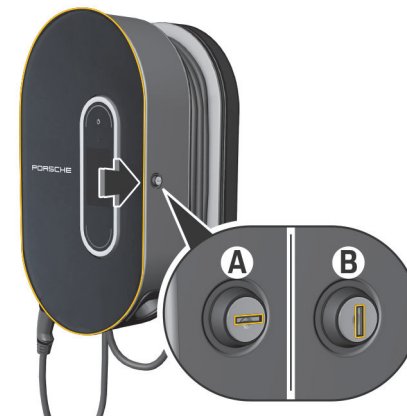

Fig. 62 Borne de recharge

Ouverture de la borne de recharge

- ▶ Appuyez sur la porte de la borne de recharge dans le **sens de la flèche**. La porte s'ouvre automatiquement.

Fermeture de la borne de recharge

- ▶ Fermez la porte de la borne de recharge et appuyez dessus dans le **sens de la flèche**.

Verrouillage de la borne de recharge

- ▶ Tournez la serrure dans la position **A** (Fig. 62).

Déverrouillage de la borne de recharge

- ▶ Tournez la serrure dans la position **B** (Fig. 62).

Accrochage de l'unité de commande à la borne de recharge et retrait de la borne de recharge

AVIS

Détérioration du chargeur

- ▶ Maintenez toujours la porte fermée.
- ▶ Ne déposez pas d'objets sur la porte ou sur la borne de recharge.

Accrochage de l'unité de commande dans la borne de recharge

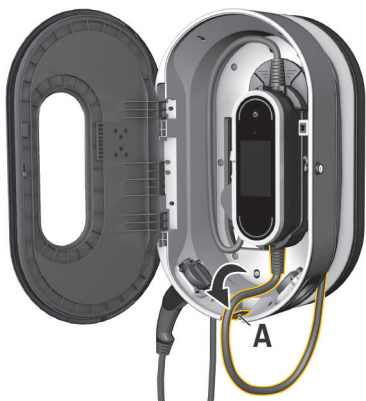

Fig. 63 Fixation de l'unité de commande

1. Ouvrez la porte de la borne de recharge.
2. Mettez en place l'unité de commande dans les ergots de la borne de recharge et enclenchez-la vers l'arrière.
3. Faites passer le câble du véhicule par l'ouverture **A** (Fig. 63) et enroulez la longueur de câble non requise autour de la borne de recharge.
4. Branchez le câble de raccordement au secteur sur la prise.
5. Fermez la porte de la borne de recharge.

Retrait de l'unité de commande de la borne de recharge

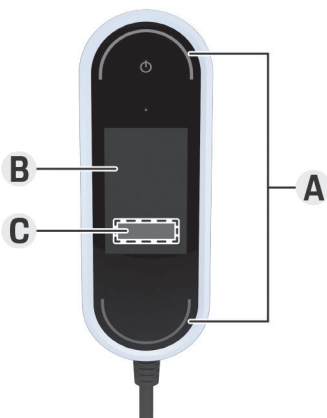

Fig. 64 Accrochage de l'unité de commande

1. Ouvrez la porte de la borne de recharge.
2. Débranchez le câble de raccordement au secteur de la prise.

3. Déroulez le câble du véhicule complètement de la borne de recharge.
4. Détachez l'unité de commande de la fixation en appuyant sur les poussoirs de déverrouillage (flèche) et retirez-la.

Anomalies de fonctionnement



A Les voyants d'état s'allument en rouge

B Message d'erreur et cause

C Remède

En cas d'erreurs ou d'anomalies, le chargeur affiche une remarque correspondante à l'écran. Les voyants d'état et le bouton Marche / Arrêt s'allument alors en rouge. La remarque comprend le message d'erreur, une indication de la cause et la mesure corrective.

▶ Suivez les instructions de la mesure corrective.

AVIS



Détérioration du chargeur

▶ Si une anomalie persiste ou se produit de nouveau, débranchez le chargeur du réseau électrique et contactez un électricien qualifié. Porsche recommande de mandater un Centre Porsche certifié.

La vue d'ensemble suivante présente des recommandations sur la marche à suivre en cas d'anomalies de fonctionnement qui limitent ou empêchent la recharge du véhicule.

Fig. 65 Affichage des anomalies de fonctionnement

Situation	Action recommandée
L'affichage (écran, voyants d'état, bouton Marche / Arrêt) est complètement en panne.	<ul style="list-style-type: none"> ▶ Débranchez le chargeur du réseau électrique et remplacez-le. ▶ Faites contrôler l'installation domestique par un électricien qualifié.
L'écran n'affiche rien, les voyants d'état ne sont pas colorés et le bouton Marche / Arrêt s'allume en rouge.	<ul style="list-style-type: none"> ▶ Le chargeur est en surchauffe. Débranchez le chargeur du réseau électrique et laissez-le refroidir lentement sans aide. ▶ Si l'erreur persiste, remplacez le chargeur.

Situation	Action recommandée
Fonctionnement limité ou recharge impossible (message à l'écran).	<ul style="list-style-type: none"> ▶ Assurez-vous que le câble de raccordement au secteur et le câble du véhicule sont raccordés du bon côté de l'unité de commande et branchés correctement aux connecteurs. ▶ Assurez-vous que le chargeur se trouve dans la plage de température autorisée. <ul style="list-style-type: none"> ▷ Tenez compte du chapitre « Caractéristiques techniques » à la page 129. ▶ Le cas échéant, acquittez le message d'erreur en attente. ▶ Redémarrez le chargeur. Pour le redémarrage, appuyez sur le bouton Marche / Arrêt pendant au moins 10 secondes.
Le courant de charge est trop faible (message à l'écran).	<ul style="list-style-type: none"> ▶ Le réseau domestique est surchargé. Coupez d'autres grands consommateurs d'électricité.
La tension secteur est trop élevée (message à l'écran).	<ul style="list-style-type: none"> ▶ Faites contrôler l'installation domestique par un électricien qualifié.
Le chargeur ne se trouve pas dans la plage de température autorisée (message à l'écran).	<ul style="list-style-type: none"> ▶ Coupure due à la température de l'appareil : évitez les rayons directs du soleil et laissez le chargeur refroidir lentement sans aide. ▶ Coupure due à une température trop basse : laissez le chargeur se réchauffer dans un environnement tempéré avant de l'utiliser. ▶ Sonde de température de l'appareil défectueuse : remplacez le chargeur.
Le disjoncteur de l'installation domestique s'est déclenché (message à l'écran).	<ul style="list-style-type: none"> ▶ Diminuez le courant de charge dans les réglages du chargeur. ▶ Le cas échéant, acquittez le message d'erreur en attente.
Une interruption de la recharge s'affiche. <ul style="list-style-type: none"> ▶  Le bouton Marche/Arrêt s'allume en blanc. ▶  Les voyants d'état clignotent en bleu. ▶ L'écran s'allume. 	<ul style="list-style-type: none"> ▶ Attendez que le véhicule reprenne de lui-même le processus de charge. ▶ Le processus de charge peut être interrompu au niveau du véhicule.

Transport

⚠ AVERTISSEMENT Charge non fixée

Un chargeur mal ou non fixé, ou mal positionné, risque de glisser au freinage, à l'accélération, lors de changements de direction ou en cas d'accident et peut présenter un danger pour les occupants.

- ▶ Ne transportez jamais le chargeur sans l'avoir fixé.
- ▶ Transportez toujours le chargeur dans le coffre et en aucun cas dans l'habitacle (p. ex. sur ou devant les sièges).

Fixation du chargeur lors du transport

Selon le type de véhicule, le chargeur est fourni avec ou sans sacoche de transport.

- ▶ Si une sacoche de transport est fournie : rangez et transportez systématiquement le chargeur dans la sacoche. Accrochez la trousse à l'aide des crochets à l'œillet avant et arrière.
Pour plus d'informations sur les œillets d'arrimage dans le coffre à bagages :
 - ▷ Consultez le Manuel du véhicule.
- ▶ Si aucune sacoche de transport n'est fournie : rangez le chargeur dans le coffre à bagages arrière pour le transport.
- ▶ Selon le type de véhicule, rangez le chargeur de manière à ce qu'aucun occupant ne soit mis en danger en cas d'accident.

Nettoyage et maintenance

Vérifiez à intervalles réguliers que le chargeur ne présente ni dommages ni salissures et nettoyez-le si nécessaire.



DANGER

Électrocution, incendie

Risque de blessures graves voire mortelles par incendie ou par électrocution.

- ▶ N'immergez jamais le chargeur et les connecteurs dans l'eau et ne les exposez pas à un jet d'eau direct (nettoyeurs haute pression, tuyaux d'arrosage p. ex.).
- ▶ Nettoyez le chargeur uniquement lorsque l'unité de commande est entièrement débranchée du réseau électrique et du véhicule. Utilisez un chiffon sec pour le nettoyage.

Mise au rebut

Les appareils électriques / électroniques doivent être remis à un centre de collecte ou une entreprise spécialisée dans l'élimination des déchets.

- ▶ Ne jetez pas les appareils électriques / électroniques avec les ordures ménagères.
- ▶ Jetez les appareils électriques / électroniques conformément aux dispositions en vigueur en matière de protection de l'environnement.
- ▶ Adressez-vous à un Centre Porsche pour toute question concernant la mise au rebut.

Caractéristiques techniques

Caractéristiques électriques 9Y0.971.675...	BE	BG	BJ
Puissance	7,2 kW	11 kW	22 kW
Courant nominal	16 A, biphasé 32 A, monophasé	16 A, triphasé	32 A, triphasé
Tension secteur	100 à 240/400 V	100 à 240/400 V	100 à 240/400 V
Phases	2/1	3	3
Fréquence secteur	50 Hz / 60 Hz	50 Hz / 60 Hz	50 Hz / 60 Hz
Catégorie de surtension (CEI 60664)	II	II	II
Dispositif intégré de protection contre les courants de fuite	Type A (AC : 30 mA) + DC : 6 mA	Type A (AC : 30 mA) + DC : 6 mA	Type A (AC : 30 mA) + DC : 6 mA
Classe de protection électrique	I	I	I
Indice de protection	IP55 (USA : Enclosure 3R)	IP55 (USA : Enclosure 3R)	IP55 (USA : Enclosure 3R)
Bandes de fréquence d'émission	2,4 GHz, 5 GHz	2,4 GHz, 5 GHz	2,4 GHz, 5 GHz
Puissance de transmission	20 dBm	20 dBm	20 dBm
Caractéristiques mécaniques 9Y0.971.675...	BE	BG	BJ
Poids de l'unité de commande	2,54 kg		
Longueur du câble du véhicule	2,5 m ou 7,5 m		
Longueur du câble de raccordement au secteur	0,9 m		

Caractéristiques techniques

Caractéristiques mécaniques de la base de support mural 9Y0.971.675...	BE	BG	BJ
Dimensions de la base du support mural	385 mm x 135 mm x 65 mm (longueur x largeur x hauteur)		
Poids de la base du support mural	env. 0,45 kg		
Dimensions du guide-câble	127 mm x 115 mm x 139 mm (longueur x largeur x hauteur)		
Poids du guide-câble	env. 0,42 kg		
Dimensions du support de connecteur	136 mm x 50 mm x 173 mm (longueur x largeur x hauteur)		
Poids du support de connecteur	env. 0,14 kg		
Poids de la base de support mural complète	env. 1 kg		
Caractéristiques mécaniques de la borne de recharge 9Y0.971.675...	BE	BG	BJ
Dimensions de la borne de recharge	373 mm x 642 mm x 232 mm (largeur x hauteur x profondeur)		
Poids de la borne de recharge	env. 9,7 kg		
Conditions ambiantes et de stockage 9Y0.971.675...	BE	BG	BJ
Température ambiante	de – 30 °C à + 50 °C		
Humidité de l'air	de 5 % à 95 % sans condensation		
Altitude	5 000 m maxi au-dessus du niveau de la mer		



05004-19-12331

« Atendimento à Regulamentação

Anatel Este equipamento não tem direito à proteção contra interferência prejudicial e não pode causar interferência em sistemas devidamente autorizados. Este produto está homologado pela ANATEL, de acordo com os procedimentos regulamentados pela Resolução 242/2000, e atende aos requisitos técnicos aplicados. Para maiores informações, consulte o site da ANATEL www.anatel.gov.br »

Plaque signalétique

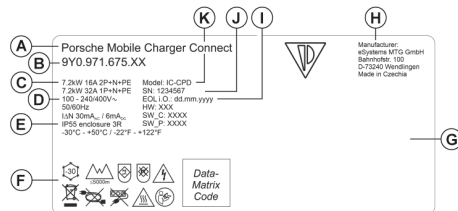

Fig. 66 Plaque signalétique (exemple)

- A Nom du produit
- B Référence article
- C Puissance et courant nominal
- D Tension secteur
- E Indice de protection
- F Pictogrammes pour l'utilisation
- G Indications concernant la certification
- H Fabricant

- I Date de fabrication
- J Numéro de série
- K Désignation de type

Informations relatives à la fabrication

Date de fabrication

Vous trouverez la date de fabrication du chargeur sur la plaque signalétique, après l'abréviation « EOL i.O. ». Elle est indiquée au format suivant : Jour de production.Mois de production.Année de production

Date de fabrication

Vous trouverez la date de fabrication du chargeur sur la plaque signalétique, après l'abréviation « EOL ». Elle est indiquée au format suivant : Jour de production.Mois de production.Année de production

Fabricant du chargeur

eSystems MTG GmbH
Bahnhofstraße 100
73240 Wendlingen
Allemagne

Contrôles électriques

Pour toute question concernant le contrôle électrique régulier de l'infrastructure de charge (VDE 0702 p.ex.), veuillez vous renseigner sous <https://www.porsche.com/international/accessoriesandservice/porscheservice/vehiculeinformation/documents/> ou auprès d'un concessionnaire Porsche.

Déclaration de conformité

Le chargeur est équipé d'un système radio. Le fabricant de ces systèmes radio déclare la conformité de ce système radio à la directive 2014/53/UE, dans le cadre d'une utilisation conforme.

La déclaration de conformité UE peut être consultée dans son intégralité à l'adresse Internet suivante :

► <http://www.porsche.com/international/accessoriesandservice/porscheservice/vehiculeinformation/documents>

Importateurs

About Dhabi

Porsche Centre Abu Dhabi
Zayed 2nd Street
Abu Dhabi
United Arab Emirates
P.O. Box 915
Téléphone : +971 2 619 3911

Dubai

Porsche Centre Dubai
Sheikh Zayed Road E11
Dubai United Arab Emirates
P.O. Box 10773
Téléphone : +971 4 305 8555

Caractéristiques techniques

Russie

Porsche Russie
Chaussée de Leningrad, bâtiment 71A/10
125445, Moscou, Russie
Téléphone : '+7-495-580-9911

Singapour : Porsche Singapore

Porsche Asia Pacific Pte Ltd
20 McCallum Street #12-01
Tokio Marine Centre
Singapore 069046
In case of questions please contact Porsche Centre Singapore under (+65) 6472 4433

Index alphabétique

A

Accrochage de l'unité de commande dans la borne de recharge.....	123
Adresse IP.....	116
Ajustement du courant de charge.....	110
Anomalies de fonctionnement.....	124
Application Web	
Mise en service.....	110
Modification du mot de passe.....	97
Mot de passe initial.....	97
Ouverture.....	115
Perte du mot de passe.....	97
Point d'accès.....	115
WiFi.....	115
Assistant de configuration.....	111
Associer l'identifiant Porsche.....	110
Associer les profils d'utilisateurs.....	110, 119

B

Borne de recharge.....	122
Déverrouillage.....	123
Fermeture.....	122
Ouverture.....	122
Verrouillage.....	122

C

Câble	
Desserrage.....	108
Fixation.....	108
Câble de charge	
Types de câbles et de connecteurs.....	104
Câble de charge du véhicule	
Types de câbles et de connecteurs.....	104
Câbles de raccordement au secteur.....	104
Prise domestique.....	105
Prise industrielle.....	105

Caractéristiques techniques	
Caractéristiques électriques.....	129
Caractéristiques mécaniques.....	129
Conditions ambiantes et de stockage.....	129

Chargeur

Connecter.....	115
État de charge.....	111
État de l'appareil.....	111
Mot de passe initial.....	96
Pictogrammes.....	92
Puissance de charge.....	111

Choix d'un emplacement de montage.....	100
--	-----

Code PIN et PUK

Modification du mot de passe.....	97
Perte.....	97

Configuration de l'adresse IPv4.....	116
--------------------------------------	-----

Configuration de la demande du code PIN.....	110
--	-----

Configuration du serveur DNS.....	117
-----------------------------------	-----

Connexion au chargeur.....	111
----------------------------	-----

Connexions

Clé de sécurité PLC.....	109
Gestionnaire d'énergie.....	110
Point d'accès.....	110
Touche de jumelage PLC.....	109
WiFi.....	109

Consignes d'utilisation.....	112
------------------------------	-----

Consignes de sécurité.....	93
----------------------------	----

Consommation d'énergie du processus de recharge.....	111
--	-----

Consommation d'énergie totale

Processus de charge actuel.....	111
---------------------------------	-----

Contrôle de mise à la terre

Activation.....	114
Désactivation.....	114

D

Date de fabrication.....	131
Déclaration de conformité.....	131

Données d'accès.....	96
Application Web.....	97
Numéro de série du chargeur.....	97
Durées de recharge.....	113

E

Écran

Barre d'état.....	98
Barre de menu.....	99
Langue et pays.....	109
Navigation.....	99

Éléments fournis.....	96
-----------------------	----

Établissement de connexions réseau

Point d'accès.....	117
Powerline Communication (PLC).....	118
WiFi.....	117

État de charge.....	111
---------------------	-----

Exporter l'historique de charge.....	116
--------------------------------------	-----

F

Fabricant.....	131
Fixation pendant le transport.....	126

G

Gestionnaire d'énergie.....	110
Ajouter.....	118
Ajustement du courant de charge.....	110
Jumelage.....	118

I

Identifiant Porsche.....	97
Importateurs.....	131
Indiquer le compte.....	119
Informations complémentaires.....	93
Informations relatives à la fabrication.....	131

L

Langue et pays.....	109
Limitation du courant de charge.....	114

Index alphabétique

M			
Maintenance.....	127	Raccord de charge du véhicule.....	113
Mise à jour du logiciel.....	109	Recharge	
Mise au rebut.....	128	Démarage.....	113
Mise en service.....	109	Mise en pause.....	114
Montage de la base de support mural.....	101	Terminer / quitter.....	114
Montage de la borne de recharge.....	102	Référence article du chargeur.....	129
Montage avec entretoise.....	102	Remarques sur la protection des données.....	92
Montage sans entretoise.....	103	Remplacement du câble de raccordement au secteur et du câble du véhicule.....	107
Montage du support de connecteur.....	101	Réseau domestique.....	109
N		Adresse IP.....	116
Nettoyage.....	127	Nom d'hôte.....	116
Nom d'hôte.....	116	Réseau WiFi	
Numéro de série.....	131	Connecter.....	117
Numéro de série du chargeur.....	97	Déconnecter.....	117
O		Gérer.....	117
Outillage.....	101	Réseau invisible.....	117
Outillage nécessaire.....	101	Retrait de l'unité de commande de la borne de recharge.....	123
P		S	
Perte des données d'accès.....	96	Sélection du réseau.....	109
Pictogrammes.....	92	Structure des avertissements.....	90
Plaque signalétique.....	131	Symboles dans le présent manuel d'utilisation.....	90
Point d'accès.....	110	T	
Configuration.....	117	Transfert de données.....	109
Possibilités de commande.....	99	Transport, fixation du chargeur.....	126
Processus de charge		U	
Consommation d'énergie.....	116	Unité de commande.....	98
Visualisation.....	116	Écran.....	98
Processus de charge actuel.....	111	Récapitulatif des raccordements.....	97
Protection de l'appareil.....	110	Suspension au support mural.....	102
Puissance de charge		Utilisation conforme à l'usage prévu.....	95
Informations.....	111		

Informazioni sulle presenti istruzioni

Avvertenze e simboli

Nelle presenti istruzioni sono impiegati diversi tipi di avvertenze e simboli.



PERICOLO

Lesioni gravi o mortali

La mancata osservanza di quanto indicato nelle note della categoria "Pericolo" può causare lesioni gravi o mortali.



AVVERTENZA

Possibilità di lesioni gravi o mortali

La mancata osservanza di quanto indicato nelle note della categoria "Avvertenza" può causare lesioni gravi o mortali.



ATTENZIONE

Possibilità di lesioni di media o lieve entità

La mancata osservanza di quanto indicato nelle note della categoria "Attenzione" può causare lesioni di media o lieve entità.

AVVISO

Possibili danni materiali

La mancata osservanza di quanto indicato nelle note della categoria "Avviso" può causare danni materiali alla vettura.



Informazione

Eventuali informazioni supplementari sono contrassegnate dalla parola "Informazione".

- ✓ Pre-requisiti da soddisfare per utilizzare una funzione.
- ▶ Indicazione di utilizzo da seguire.
- 1. Le indicazioni di utilizzo vengono numerate nel caso si susseguano più passaggi.
- 2. Indicazioni d'uso da seguire sul display centrale.

▶ Indicazione su dove reperire ulteriori informazioni su un argomento.

Indice

Italiano

Alle istruzioni per l'uso

Spiegazione dei pittogrammi.....	137
Informativa sulla protezione dei dati.....	137
Ulteriori informazioni.....	138

Sicurezza

Indicazioni per la sicurezza.....	138
Utilizzo previsto.....	140

Fornitura

Dati di accesso.....	141
----------------------	-----

Panoramica

Collegamenti all'unità di comando.....	142
Unità di comando del caricabatteria.....	143
Indicatori e comandi sul display.....	143

Scelta della posizione di montaggio.....	145
---	------------

Attrezzi necessari.....	146
--------------------------------	------------

Montaggio

Montaggio del supporto a muro.....	146
Montaggio del dock di carica.....	147

Configurazione

Cavo di carica vettura e di rete.....	149
Messa in funzione e configurazione.....	153
Messa in funzione con l'applicazione Web.....	155
Accesso al caricabatteria.....	155
Avvio dell'installazione sul caricabatteria.....	156
Panoramica.....	156

Utilizzo

Istruzioni per l'uso.....	156
Carica.....	157
Accesso all'applicazione Web.....	159
Funzionamento dell'applicazione Web.....	160
Dock di carica.....	167

Anomalie di funzionamento.....	169
---------------------------------------	------------

Trasporto.....	171
-----------------------	------------

Pulizia e manutenzione.....	172
------------------------------------	------------

Smaltimento.....	173
-------------------------	------------

Dati tecnici

Targhetta modello.....	176
Informazioni sulla produzione.....	176
Importatori.....	176

Indice analitico.....	178
------------------------------	------------

Alle istruzioni per l'uso

Spiegazione dei pittogrammi

A seconda dei paesi, al caricabatteria possono essere applicati pittogrammi diversi.



Il caricabatteria può essere utilizzato a temperature comprese tra -30°C e $+50^{\circ}\text{C}$.



Il caricabatteria può essere utilizzato a un'altitudine massima di 5.000 m s.l.m.



Il caricabatteria è dotato di un conduttore di protezione non attivato.



Il caricabatteria è dotato di un conduttore di protezione attivato.



Smaltire il caricabatteria in conformità alle normative vigenti in materia di smaltimento.



Non utilizzare cavi di prolunga e bobine per cavi.



Non utilizzare adattatori (da viaggio).



Non utilizzare prese multiple.



Non utilizzare caricabatteria danneggiati a livello di elettronica o cavi di collegamento.



Pericolo di scossa elettrica in caso di utilizzo improprio.



Attenersi al relativo libretto di uso e manutenzione, osservando soprattutto gli avvisi e le avvertenze per la sicurezza.



La superficie del caricabatteria può surriscaldarsi molto.



Non utilizzare il caricabatteria in reti elettriche prive di collegamento a massa (ad es. reti IT). Utilizzare il caricabatteria esclusivamente in reti elettriche con collegamento a massa.



Utilizzare il caricabatteria unicamente con reti monofase.



Contrassegna il connettore di tipo 1 con una tensione nominale $\leq 250\text{ V CA}$.



Contrassegna il connettore di tipo 2 con una tensione nominale $\leq 480\text{ V CA}$.

Informativa sulla protezione dei dati

Al fine di garantire la capacità di comunicazione e l'attualità dell'apparecchiatura di ricarica Porsche, quest'ultima trasmetterà a Porsche i seguenti dati specifici dei dispositivi criptati a intervalli regolari e li elaborerà: identificazione dei dispositivi, marchio, generazione, tipo di dispositivo e versione software.

Se si desidera utilizzare volontariamente altri servizi Porsche Connect per l'apparecchiatura di ricarica, è necessario collegarla con il proprio account Porsche ID, offerto in mercati selezionati dalla rispettiva società di distribuzione Porsche Connect. Nell'ambito dell'utilizzo dei servizi Porsche Connect, i seguenti dati personali e altri dati specifici del dispositivo saranno trasmessi a Porsche per la fornitura e l'esecuzione del servizio e li elaborati: identificazione del cliente, statistica, informazioni sull'andamento della carica, stato, stato del collegamento e indicazione dell'ora dell'ultima comunicazione. Maggiori informazioni sulle condizioni commerciali generali e sulla dichiarazione per la protezione dei dati personali sono disponibili al seguente indirizzo www.porsche.com/connect-store.

La trasmissione regolare dei dati della propria apparecchiatura di ricarica può comportare costi aggiuntivi richiesti dal proprio fornitore di servizi Internet. I dati memorizzati sulla Porsche possono essere cancellati irrevocabilmente tramite My Porsche. A causa di restrizioni tecniche o legali, alcuni dei servizi Porsche Connect dell'apparecchiatura di ricarica Porsche non sono disponibili in tutti i paesi.

Ulteriori informazioni

Ulteriori informazioni sul caricabatteria e sull'Web Application sono disponibili nell'area "E-Performance" del sito Web <https://www.porsche.com>.

Sicurezza

Indicazioni per la sicurezza

PERICOLO

Scosse elettriche, cortocircuiti, incendi, esplosioni, fiamme

L'utilizzo di una presa di corrente o di un caricabatteria danneggiato o difettoso, l'uso improprio del caricabatteria o la mancata osservanza delle avvertenze per la sicurezza possono provocare cortocircuiti, scosse elettriche, esplosioni, incendi o ustioni.

- ▶ Utilizzare solo accessori forniti e autorizzati da Porsche, ad esempio cavi vettura e di rete.
- ▶ Non utilizzare il caricabatteria se guasto e/o sporco. Prima dell'utilizzo, controllare che il cavo e il connettore non siano danneggiati o sporchi.
- ▶ Collegare il caricabatteria esclusivamente a prese elettriche installate a regola d'arte e non danneggiate, nonché a impianti elettrici privi di guasti.
- ▶ Non utilizzare cavi di prolunga, bobine per cavi, prese multiple e adattatori (da viaggio).
- ▶ Durante un temporale, scollegare il caricabatteria dalla rete elettrica.
- ▶ Non apportare alcuna modifica o riparazione ai componenti elettrici.
- ▶ Far eliminare i guasti o eseguire riparazioni del caricabatteria solo a specialisti.

PERICOLO

Scosse elettriche, incendi

Durante la carica della batteria ad alto voltaggio mediante la presa di carica della vettura, le prese elettriche non installate a regola d'arte potrebbero causare scosse elettriche o incendi.

- ▶ Solo un elettrotecnico qualificato può controllare l'alimentazione di tensione, il montaggio e la messa in funzione della presa di corrente per il caricabatteria. È pienamente responsabile del rispetto delle norme e dei regolamenti esistenti. Porsche consiglia di incaricare un partner del servizio assistenza Porsche certificato.
- ▶ La sezione trasversale del cavo della linea di alimentazione alla presa elettrica deve essere determinata tenendo conto della lunghezza del cavo, nonché delle prescrizioni e delle norme locali vigenti.
- ▶ Collegare la presa elettrica utilizzata per la carica a un circuito protetto separatamente conforme alle leggi e alle norme locali.
- ▶ Il caricabatteria è destinato all'uso in aree private e semi-pubbliche (ad es. proprietà private o parcheggi aziendali). In alcuni paesi, ad es. in Italia e in Nuova Zelanda, la carica con modalità Mode 2 è **vietata**¹ nelle aree e negli spazi pubblici.
- ▶ In caso di carica incustodita, persone non autorizzate (ad es. bambini che giocano) o animali non devono avere accesso al caricabatteria e alla vettura.
 - ▷ Prestare attenzione alle avvertenze per la sicurezza contenute nella guida all'installazione e nelle istruzioni della vettura.

1. Stato della stampa. Per ulteriori informazioni, contattare il proprio partner Porsche o il fornitore di energia elettrica locale.

PERICOLO

Scosse elettriche, incendi

La manipolazione non corretta dei contatti del connettore può causare scosse elettriche o incendi.

- ▶ Non toccare i contatti della presa di carica della vettura e del caricabatteria.
- ▶ Non introdurre oggetti nella presa di carica della vettura o nel caricabatteria.
- ▶ Proteggere le prese elettriche e i connettori da acqua, umidità e altri liquidi.

AVVERTENZA

Esplosioni infiammabili o esplosivi

I componenti del caricabatteria possono emettere scintille e quindi innescare vapori infiammabili o esplosivi.

- ▶ Per ridurre il rischio di esplosioni, –in particolare nei garage –, assicurarsi che durante la carica l'unità di comando si trovi ad almeno 50 cm di altezza rispetto al pavimento.
- ▶ Non utilizzare il caricabatteria in zone a rischio di esplosione.

Solo per l'Indonesia



Dilarang melakukan perubahan spesifikasi yang dapat menimbulkan gangguan fisik dan/atau elektromagnetik terhadap lingkungan sekitar

Per rispettare i requisiti dei valori limite di esposizione alle radiazioni (1999/519/CE), il dispositivo deve essere installato in modo da mantenere una distanza minima di 20 cm tra il dispositivo e le persone.

Per assicurare una carica continua con il caricabatteria, osservare le indicazioni e le raccomandazioni seguenti:

- In caso di nuova installazione della presa elettrica, selezionare una presa elettrica industriale (adatta all'impianto elettrico domestico) che garantisca la massima potenza possibile; il montaggio e la messa in funzione devono essere eseguiti da personale qualificato specializzato in elettrotecnica. Porsche consiglia di incaricare un partner del servizio assistenza Porsche certificato.
- Per quanto tecnicamente possibile e legalmente consentito, l'impianto elettrico deve essere dimensionato in modo che la potenza nominale massima della presa elettrica utilizzata sia disponibile in modo continuo per la carica della vettura.
- Prima dell'installazione verificare se, con l'impianto domestico esistente, la potenza aggiuntiva necessaria per la carica di una vettura può essere disponibile in modo continuo. Eventualmente, proteggere l'impianto domestico con un sistema di Energy Management.
- Utilizzare preferibilmente il caricabatteria in reti elettriche con collegamento a massa. Il conduttore deve essere installato correttamente.
- In caso di dubbi sull'impianto elettrico domestico, consultare un elettrotecnico qualificato. Porsche consiglia di incaricare un partner del servizio assistenza Porsche certificato.

- Se il caricabatteria deve essere utilizzato in combinazione con un impianto fotovoltaico, contattare un partner Porsche.
- Per sfruttare al meglio la potenza del caricabatteria e assicurare una carica rapida, utilizzare prese elettriche NEMA adatte al connettore di rete che garantiscano la massima intensità di corrente nominale possibile oppure prese elettriche industriali conformi allo standard IEC 60309.
- Durante la carica della batteria ad alto voltaggio mediante presa elettrica domestica/presa elettrica industriale, l'impianto elettrico può essere caricato fino alla relativa capacità massima. Porsche raccomanda che gli impianti elettrici utilizzati per la carica siano controllati regolarmente da un elettrotecnico qualificato. Chiedere a un elettrotecnico quali siano le date per la verifica periodica più adatte per il proprio impianto. Porsche consiglia di incaricare un partner del servizio assistenza Porsche certificato.
- Onde evitare il surriscaldamento dell'impianto elettrico, la corrente di carica è limitata automaticamente in fase di erogazione. Far mettere in funzione il caricabatteria da un elettrotecnico qualificato e impostare il limite di corrente di carica adatto all'installazione domestica.
 - ▶ Fare riferimento al capitolo "Limitazione della corrente di carica" a pagina 158.

Utilizzo previsto

Caricabatteria con controllo e dispositivo di protezione integrati per la ricarica in modalità Mode 2 per la carica di vetture con batteria ad alto voltaggio conforme alle normative e direttive generalmente valide per le vetture elettriche.

- ▶ Utilizzare la versione dei dispositivi appropriata in base alla rete elettrica locale.
 - ▷ Fare riferimento al capitolo "Dati tecnici" a pagina 174.

Il caricabatteria può essere utilizzato solo come combinazione di cavo di rete, unità di comando e cavo vettura.

Fornitura

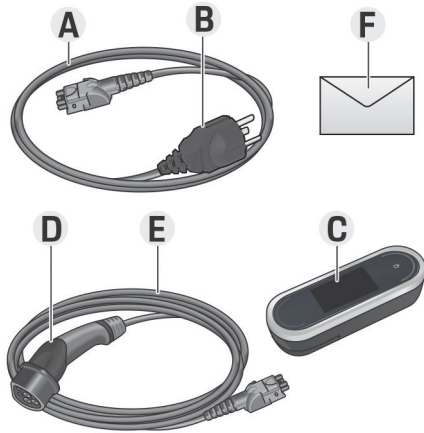

Fig. 67 Fornitura

- A** Cavo di rete (intercambiabile sull'unità di comando)
- B** Connettore di rete per il collegamento alla rete elettrica
- C** Unità di comando
- D** Connettore di carica della vettura (connettore di collegamento per la vettura)
- E** Cavo vettura (in funzione del paese: intercambiabile o fissato sull'unità di comando)
- F** Lettera con i dati di accesso

i Informazione

Componenti opzionali: a seconda del paese sono disponibili diversi supporti a muro per il caricabatteria, ad esempio la base del supporto a muro o il dock di carica.

Dati di accesso

Con il dispositivo, si riceve una lettera con i dati di accesso che contiene tutti i dati necessari per il caricabatteria e l'Web Application.

- ▶ Conservare la lettera con i dati di accesso.

i Informazione

I dati di accesso validi alla consegna, come il PIN preimpostato e la password iniziale, possono essere richiesti al partner Porsche in caso di smarrimento.

- Tenere a portata di mano il numero di serie del caricabatteria.
- ▶ Fare riferimento al capitolo "Numero di serie del caricabatteria" a pagina 142.

La lettera con i dati di accesso contiene i dati seguenti:

Descrizione	Significato
Numero di serie	Numero di serie del caricabatteria
Wi-Fi MAC	Indirizzo MAC dell'interfaccia WiFi
GRID MAC	Indirizzo MAC dell'interfaccia PLC domestica
Vehicle MAC	Indirizzo MAC dell'interfaccia PLC della vettura
Wi-Fi SSID	- Access point WiFi SSID - Nome host
Wi-Fi PSK	Chiave di rete

Descrizione	Significato
Password Home user	Password iniziale dell'applicazione Web come Utente privato
Password Customer service	Password iniziale dell'applicazione Web come Servizio clienti
PIN	Numero di identificazione personale
PUK	Codice di sblocco personale

i Informazione

Il **Nome host** è costituito dai seguenti componenti:

WallChargerConnect+numero di serie (esempio: WallChargerConnect-1234567)

i Informazione

Il campo di sicurezza contiene i codici di accesso necessari (PIN e PUK). Il campo è stampato con un colore speciale che nasconde questi codici. Solo dopo aver inumidito questo campo sotto l'acqua corrente il colore sbiadisce e rende visibili i codici.

Durante l'inumidimento non strofinare o graffiare, altrimenti i codici potrebbero danneggiarsi.

PIN e PUK

Il PIN e il PUK servono per sbloccare il caricabatteria.

- ▶ Se si perde un PIN autoassegnato, sbloccare il caricabatteria inserendo il PUK e assegnare un nuovo PIN.
- ▶ In caso di smarrimento del PUK, contattare il proprio partner Porsche.

Password dell'applicazione Web

La password viene utilizzata per accedere all'Web Application.

Se si utilizza la password iniziale:

- ▶ In caso di smarrimento della password iniziale, contattare il proprio partner Porsche.

Se si utilizza la password autoassegnata:

- ▶ In caso di smarrimento di una password autoassegnata, ripristinare le impostazioni di fabbrica del caricabatteria; in questo modo viene riattivata la password iniziale (**Impostazioni** ⚙️ ▶ **Impostazioni di fabbrica**).

Numero di serie del caricabatteria

Il numero di serie del caricabatteria è indicato nei seguenti punti:

- Nella lettera con i dati di accesso dopo la designazione "Serial NumberSerial Number"
- Sulla targhetta modello (parte posteriore dell'unità di comando) con l'abbreviazione "SNSN"
- Sul caricabatteria: **Impostazioni** ⚙️ ▶ **Manutenzione** ▶ **Informazioni dispositivo**
- Nell'Web Application: **Impostazioni** ▶ **Manutenzione** ▶ **Informazioni**

Numero di serie del caricabatteria

Il numero di serie del caricabatteria è indicato nei seguenti punti:

- Nella lettera con i dati di accesso con l'indicazione "Serial Number"
- Sulla targhetta modello (parte posteriore dell'unità di comando) con l'abbreviazione "SN"
- Sul caricabatteria: **Impostazioni** ⚙️ ▶ **Informazioni**
- Nell'applicazione Web: **Impostazioni** ▶ **Manutenzione** ▶ **Informazioni**

Porsche ID

Se il caricabatteria è collegato al proprio Porsche ID, le informazioni sul caricabatteria e sui processi di carica possono essere richiamate in My Porsche e nell'Porsche Connect App.

Quando il caricabatteria non è più in uso, ad esempio in caso di vendita:

1. Annullare il collegamento tra Porsche ID e il caricabatteria (**Impostazioni** ⚙️ ▶ **Profili utente**).
2. Ripristinare le impostazioni di fabbrica del caricabatteria (**Impostazioni** ⚙️ ▶ **Impostazioni di fabbrica**).

Panoramica

Collegamenti all'unità di comando

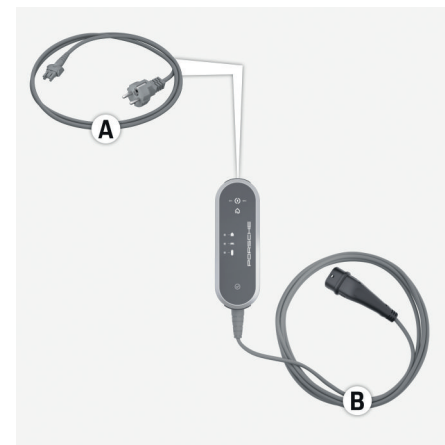

Fig. 68 Collegamenti all'unità di comando

- A** Cavo di rete
- B** Cavo vettura

Il cavo di rete **A** viene allentato e inserito nell'estremità superiore dell'unità di comando.

Il cavo vettura **B** viene allentato e inserito sull'estremità inferiore dell'unità di comando.

Unità di comando del caricabatteria

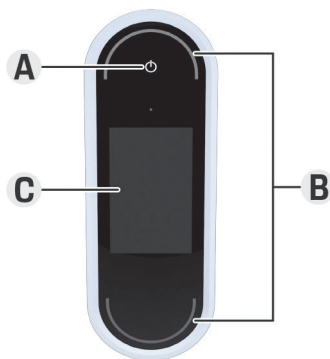

Fig. 69 Unità di comando

- A** Pulsante di accensione ☺
- B** LED di stato ○
- C** Display

Il caricabatteria può essere acceso e spento tramite il pulsante di accensione **A** (Fig. 69).

I LED di stato **B** (Fig. 69) indicano lo stato del caricabatteria.

La comunicazione con il caricabatteria avviene tramite il display **C** (Fig. 69) su cui vengono visualizzati i messaggi di errore e le informazioni.

Indicatori e comandi sul display

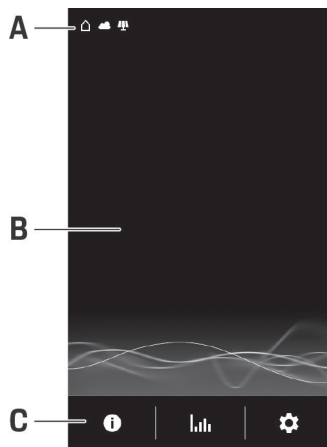

Fig. 70 Display del caricabatteria

- A** Barra di stato
- B** Configurazione
- C** Barra dei menu

Un sensore di luminosità controlla la luminosità dell'indicatore del display. La luminosità si adatta automaticamente alle condizioni di luminosità dell'ambiente circostante.

Barra di stato

Nella barra di stato possono essere visualizzate diverse icone.

La panoramica seguente illustra il significato delle icone della barra di stato.

Icona	Significato
	Collegamento WiFi disponibile
	Connessione al server presente
	Download dell'aggiornamento software in corso
	Connessione alla rete PLC presente
	Hotspot disponibile
	Nella vettura è attivato un profilo di carica. Viene caricato in base alle impostazioni di questo profilo.
	Impianto fotovoltaico collegato

Barra di stato

Nella barra di stato possono essere visualizzate diverse icone.

La panoramica seguente illustra il significato delle icone della barra di stato.

Icona	Significato
	Collegamento WiFi disponibile
	Connessione al server presente
	Download dell'aggiornamento software in corso
	Connessione alla rete PLC presente
	Hotspot disponibile
	Monitoraggio della messa a terra disattivato (Canada, Messico)
	Il caricabatteria è collegato con una gestione energetica
	Nella vettura è attivato un profilo di carica. Viene caricato in base alle impostazioni di questo profilo.
	Impianto fotovoltaico collegato





i **Informazione**

A seconda della loro importanza, alcune icone si sovrappongono e quindi non sono visibili (icone con priorità crescente sono ad es. Rete PLC < Connessione WiFi < Gestione energetica).

Barra dei menu

Nella barra dei menu possono essere visualizzate diverse icone.

Nella seguente panoramica è illustrato il significato delle icone della barra dei menu.

Icona	Significato
	Richiamo di informazioni sul processo di carica attuale
	Richiamo della cronologia caricamenti
	Configurazione delle impostazioni
	Aggiornamento software disponibile.

Possibilità di comando

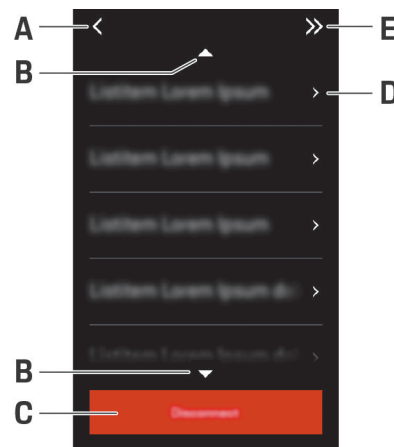

Fig. 71 Possibilità di comando

- A** Indietro
- B** Verso l'alto/verso il basso
- C** Attività
- D** Dettagli
- E** Salta

Scelta della posizione di montaggio

PERICOLO

Scosse elettriche, incendi

L'utilizzo improprio del caricabatteria o una mancata osservanza delle avvertenze per la sicurezza può causare cortocircuiti, scosse elettriche, esplosioni, incendi o ustioni.

- ▶ Non montare la base del supporto a muro o il dock di carica in zone a rischio di esplosione.
- ▶ Prima di montare la base del supporto a muro o il dock di carica, assicurarsi che nella zona in cui si devono praticare i fori di fissaggio non siano presenti cavi elettrici.
- ▶ Per ridurre il rischio di esplosioni, in particolare nei garage, assicurarsi che durante la carica l'unità di comando si trovi ad almeno 50 cm di altezza rispetto al pavimento.
- ▶ Prestare attenzione alle disposizioni vigenti in materia di impianti elettrici nel luogo in cui avviene l'installazione, nonché alle misure antincendio, alle norme antinfortunistiche e alle vie di fuga.

La base del supporto a muro e il dock di carica sono concepiti per il montaggio in ambienti interni ed esterni. La scelta di una posizione appropriata deve avvenire tenendo presente i seguenti criteri:

- Se possibile, installare la presa elettrica o la linea di alimentazione, la base del supporto a muro o il dock di carica in un'area coperta e protetta dai raggi diretti del sole e dalle precipitazioni (ad esempio all'interno di un garage).
- La distanza da terra e dal soffitto della presa elettrica deve essere determinata tenendo conto delle norme e delle prescrizioni nazionali, in modo da assicurare un utilizzo confortevole.
- La base del supporto a muro o il dock di carica non deve essere montato sotto oggetti appesi.
- La base del supporto a muro o il dock di carica non deve essere montato in stalle o luoghi in cui vi siano esalazioni di gas ammoniacali.
- La base del supporto a muro o il dock di carica deve essere montato su una superficie liscia.
- Per garantire un fissaggio sicuro, prima del montaggio controllare la struttura del muro.
- Installare la base del supporto a muro o il dock di carica nelle immediate vicinanze dell'area dove generalmente si parcheggia la vettura. A tale riguardo, tenere conto dell'allineamento della vettura stessa.
- La base del supporto a muro o il dock di carica deve essere montato in modo che non si trovi in corrispondenza di condutture e che il cavo di rete non incroci condutture.
- La base del supporto a muro o il dock di carica deve essere montato in modo che la distanza tra il connettore di rete e la presa di corrente non superi la lunghezza del cavo di rete disponibile.

Attrezzi necessari

- Livella a bolla d'aria
- Trapano o martello perforatore
- Cacciavite

Montaggio

Montaggio del supporto a muro

Montaggio della base del supporto a muro

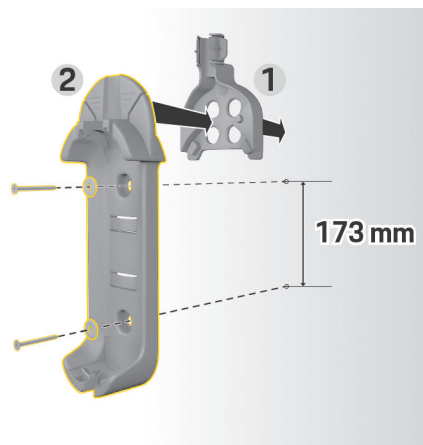

Fig. 72 foratura

1. Segnare i fori sul muro.
2. Praticare i fori di fissaggio e inserire i tasselli.
3. Inserire la base del supporto a muro 2 (Fig. 72) dalla parte anteriore nel passacavo 1 (Fig. 72).
4. Avvitare al muro la base del supporto a muro.

Montaggio del supporto del connettore

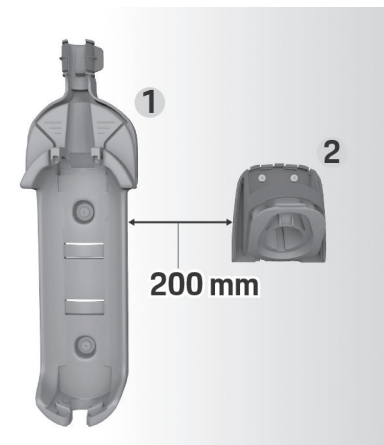

Fig. 73 Distanza tra il supporto a muro – e il supporto del connettore

Montare il supporto del connettore mantenendo una distanza di 200 mm dalla base del supporto a muro.

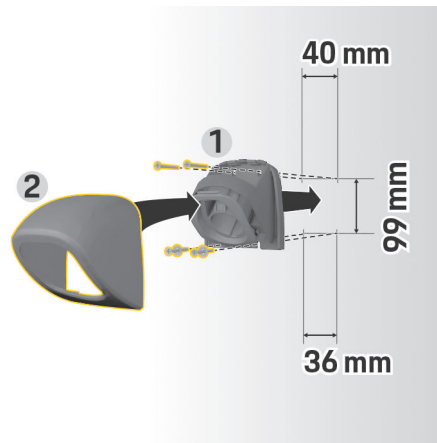

Fig. 74 foratura

1. Rimuovere il supporto del connettore 1 (Fig. 74) dalla copertura 2 (Fig. 74).
2. Segnare i fori sul muro.
3. Praticare i fori di fissaggio e inserire i tasselli.
4. Avvitare il supporto del connettore 1 (Fig. 74) al muro.
5. Posizionare la copertura 2 (Fig. 74) dal basso sul supporto del connettore 1 (Fig. 74) e premere verso l'alto.

Aggancio dell'unità di comando al supporto a muro



Fig. 75 aggancio dell'unità di comando

1. Far passare il cavo della vettura attraverso l'apertura inferiore della base del supporto a muro, posizionare l'unità di comando inferiore nei naselli di impegno e innestarla tirando all'indietro.
2. Far passare il cavo di rete attraverso l'apertura superiore della base del supporto a muro e bloccare l'anello di bloccaggio a sinistra.
3. Inserire il connettore di carica della vettura nel relativo supporto.

Montaggio del dock di carica

Il dock di carica può essere montato in due modalità. La variante di montaggio dipende dal tipo di linea di alimentazione (sopra o sotto intonaco).

- **Montaggio senza distanziatore (per la linea di alimentazione sotto intonaco):** posizionare la piastra di montaggio direttamente sul muro.
- **Montaggio con distanziatore (per la linea di alimentazione sopra intonaco):** posizionare sul muro la piastra di montaggio insieme a un distanziatore per la linea di alimentazione.

Montaggio senza distanziatore

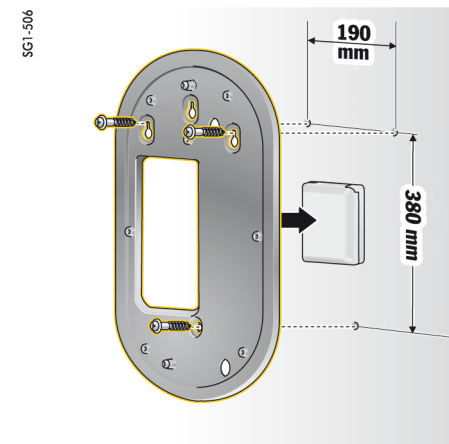

Fig. 76 foratura

1. Segnare i fori sul muro.
2. Praticare i fori di fissaggio e inserire i tasselli.
3. Avvitare al muro la piastra di montaggio.

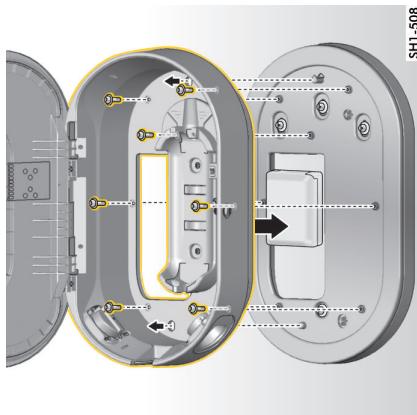

Fig. 77 avvitamento del dock di carica alla piastra di montaggio

4. Avvitare il dock di carica alla piastra di montaggio.

Montaggio con distanziatore

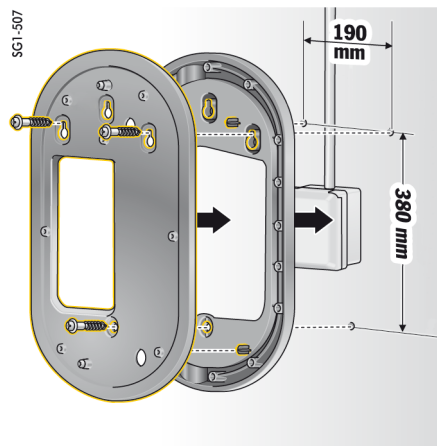

Fig. 78 foratura

1. Segnare i fori sul muro.
2. Praticare i fori di fissaggio e inserire i tasselli.
3. Avvitare al muro la piastra di montaggio insieme al distanziatore.

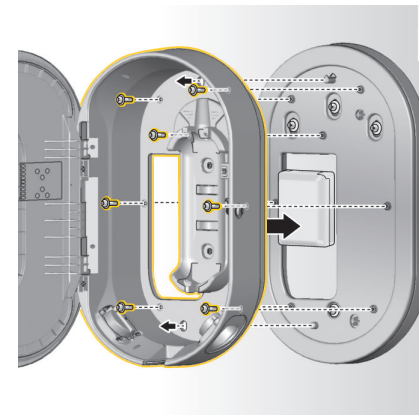

Fig. 79 avvitamento del dock di carica alla piastra di montaggio

4. Avvitare il dock di carica alla piastra di montaggio.

Configurazione

Cavo di carica vettura e di rete

Informazioni su cavi e connettori di carica della vettura

A seconda della dotazione dei paesi, sono presenti diversi connettori **B** e prese **A** di carica della vettura.

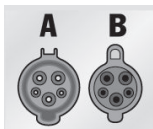

IEC 62196-2/
SAE-J1772-2009
Tipo 1 UL/IEC

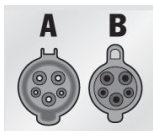

IEC 62196-2/
SAE-J1772-2009
Tipo 1

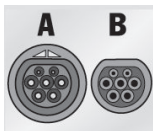

IEC 62196-2
Tipo 2

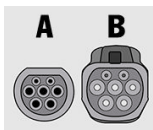

GB/T 20234.2
Tipo GB

Scelta del cavo di rete

Per una carica regolare a velocità ottimale, utilizzare esclusivamente i seguenti cavi di rete. La potenza di carica massima raggiungibile è pari a 22 kW (a seconda della versione dei dispositivi, della rete elettrica/del collegamento domestico e del caricatore di bordo). In caso di viaggi all'estero, portare sempre con sé il cavo di rete adatto in base al paese.

AVVISO

A seconda dei paesi, devono essere utilizzati unicamente cavi di rete omologati. I seguenti cavi di rete sono omologati specificamente in funzione del paese e vengono definiti nella tabella sottostante.

Paese	Cavo di rete
Russia, Ucraina	5, 6, 7, 8, C
Abu Dhabi, Israele, Singapore	5, 6, 7, 8

Omologazione dei cavi di alimentazione specifica per paese (esempi)

La lunghezza del cavo vettura può essere di 2,5 o 7,5 metri, a seconda delle condizioni esistenti. In alcuni paesi, la lunghezza totale di cavo di rete, unità di comando e cavo vettura è limitata, ad esempio in Svizzera è di 5 metri, in Israele e negli Stati Uniti è di 7,5 metri¹.

1. Stato della stampa. Per ulteriori informazioni, contattare il proprio partner Porsche o il fornitore di energia elettrica locale.

Cavi di rete per prese elettriche industriali



1
NEMA 14-30



2
NEMA 14-50

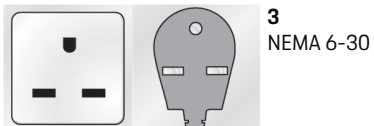

3
NEMA 6-30

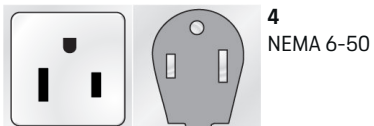

4
NEMA 6-50

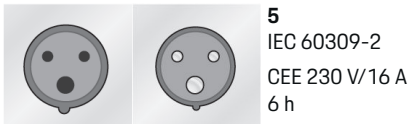

5
IEC 60309-2
CEE 230 V/16 A
6 h

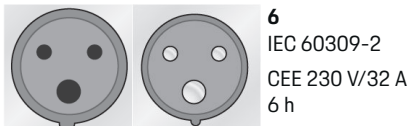

6
IEC 60309-2
CEE 230 V/32 A
6 h

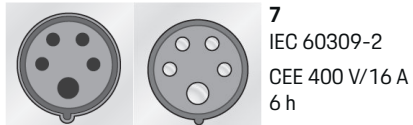

7
IEC 60309-2
CEE 400 V/16 A
6 h

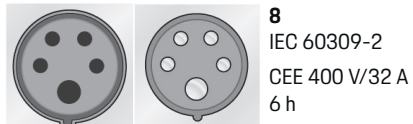

8
IEC 60309-2
CEE 400 V/32 A
6 h



9
WCZ8 20 A

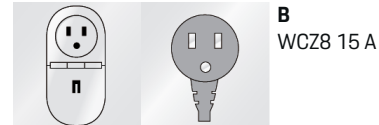

B
WCZ8 15 A



C
CEE 7/5; CEE 7/7
Tipo E/tipo F
("Schuko")

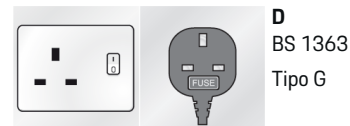

D
BS 1363
Tipo G

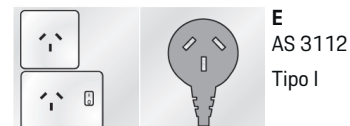

E
AS 3112
Tipo I

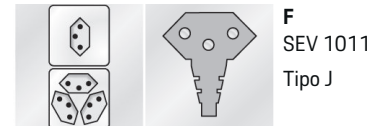

F
SEV 1011
Tipo J



G
DS 60884-2-D1
Tipo K

Cavo di rete per prese elettriche domestiche

Qualora non fossero disponibili prese elettriche industriali, la carica può essere effettuata a potenza ridotta anche utilizzando i seguenti cavi di rete.

- ▶ In alcuni paesi, ad esempio Abu Dhabi, Israele, Singapore e India¹, la carica tramite le prese elettriche domestiche è **vietata**.

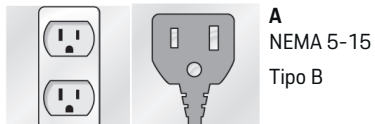

A
NEMA 5-15
Tipo B

1. Stato della stampa. Per ulteriori informazioni, contattare il proprio partner Porsche o il fornitore di energia elettrica locale.



H
CEI 23-16-VII
Tipo L 16 A (5 mm)



I
IA6A3 (BS 546)
Tipo M

NEMA 6-50/NEMA 14-50 (informazioni integrative)

i Informazione

Area di validità

Questa raccomandazione di utilizzo si applica solo alle regioni in cui è valido lo standard NEMA 6-50/NEMA 14-50.

La carica della vettura può generare correnti elettriche elevate. Per motivi di sicurezza, è quindi obbligatorio l'utilizzo di componenti esclusivamente approvati e l'installazione professionale dell'intero dispositivo di carica.

Avvertenze generali per la sicurezza



PERICOLO

Scossa elettrica e incendio!

L'uso improprio del dispositivo di carica e la mancata osservanza delle istruzioni di installazione e di sicurezza possono causare cortocircuiti, scosse elettriche, esplosioni, incendi o ustioni.

- ▶ Attenersi alle istruzioni di installazione nel manuale del dispositivo di carica.
- ▶ Prestare particolare attenzione a tutti gli avvisi di sicurezza e alle avvertenze ivi riportati.
- ▶ Affidare l'installazione a una persona in possesso della formazione elettrotecnica e delle conoscenze specialistiche necessarie.
- ▶ Osservare inoltre le normative nazionali per l'esecuzione delle installazioni elettriche.

Requisiti della presa di corrente



PERICOLO

Prese di rete non adatte

Una presa elettrica non idonea può causare cortocircuiti, scosse elettriche, esplosioni, incendi o ustioni.

- ▶ Utilizzare solo un tipo di presa di corrente idoneo a questa installazione (vedere **Tipi di presa/connettore di rete idonei**).
- ▶ Utilizzare solo prese di rete che rispondano ai requisiti di qualità delle superfici di contatto e di bloccaggio (vedere **Requisiti di qualità delle prese di rete**).
- ▶ Evitare il contatto diretto tra le viti di bloccaggio e il filo. Utilizzare preferibilmente dei capocorda.
- ▶ Evitare di incastrare il cavo sull'isolamento.

Tipi di presa di corrente/connettore di rete adatti

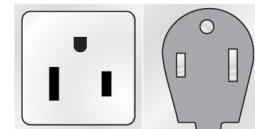

NEMA 6-50
Presa/connettore

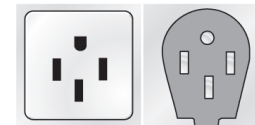

NEMA 14-50
Presa/connettore

Requisiti per la qualità delle prese di corrente

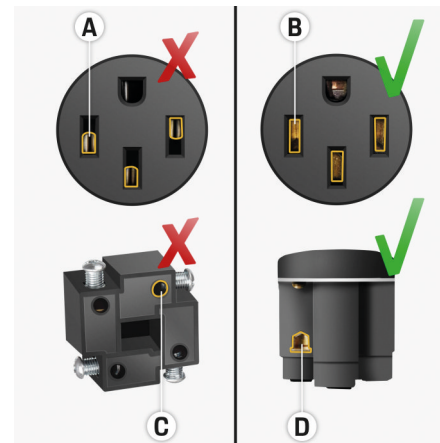

- A** Superficie di contatto solo a metà dell'altezza della spina
- B** Superficie di contatto lungo tutta l'altezza della spina
- C** Superficie di contatto ridotta tra la vite di bloccaggio e il cavetto.

D Ampia superficie di contatto tra la piastra di bloccaggio e il cavetto

Requisiti per l'installazione dei cavi

PERICOLO

Cavo di alimentazione non idoneo

L'uso di cavi di alimentazione non idonei o correnti elettriche eccessive può causare cortocircuiti, scosse elettriche, esplosioni, incendi o ustioni.

- ▶ Il cavo deve essere protetto con fusibili da 50 ampere.
- ▶ Utilizzare solo cavi in rame con una sezione pari ad almeno 8 AWG o meglio 6 AWG.

Requisiti per un'installazione all'aperto

PERICOLO

Contatto diretto con la pioggia

Se il dispositivo di carica viene utilizzato all'aperto, il contatto diretto con la pioggia può causare cortocircuiti, scosse elettriche, esplosioni, incendi o ustioni.

- ▶ Evitare il contatto diretto del dispositivo di carica con la pioggia.
- ▶ Utilizzare un alloggiamento antipioggia NEMA 3R.

Sostituzione del cavo di rete e del cavo vettura

PERICOLO

Scosse elettriche

Pericolo di lesioni gravi o mortali a causa di scosse elettriche.

- ▶ Prima di procedere alla sostituzione, scollegare il cavo di rete dalla presa elettrica e il cavo vettura dalla relativa presa di carica.
- ▶ Sostituire il cavo esclusivamente in un ambiente asciutto.
- ▶ Utilizzare solo cavi omologati da Porsche.

▶ Fare riferimento al capitolo "Fornitura" a pagina 141.

A seconda del paese, ad esempio in Norvegia, Italia, Portogallo e Spagna¹, il cavo di rete può essere sostituito solo da un elettrotecnico qualificato. Porsche consiglia di incaricare un partner del servizio assistenza Porsche certificato.

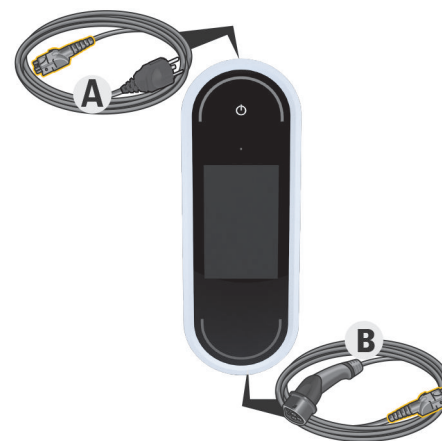

Fig. 80 Collegamenti all'unità di comando

Il cavo di rete **A** viene allentato e inserito nell'estremità superiore dell'unità di comando.

Il cavo vettura **B** viene allentato e inserito sull'estremità inferiore dell'unità di comando

1. Stato della stampa. Per ulteriori informazioni, contattare il proprio partner Porsche o il fornitore di energia elettrica locale.

Allentamento dei cavi

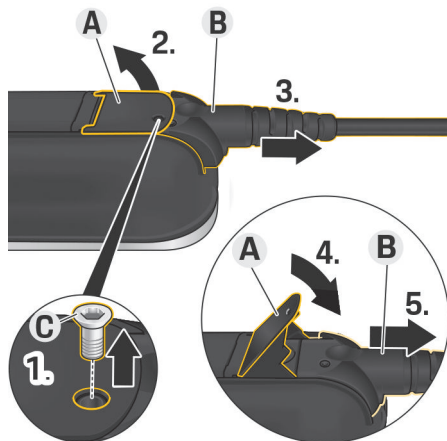

Fig. 81 Allentamento dei cavi

- ✓ Il processo di carica della batteria ad alto voltaggio è terminato e il connettore di carica della vettura è scollegato dalla presa di carica della vettura stessa.
 - ✓ Il connettore di rete è scollegato dalla presa elettrica.
1. Allentare la vite **C** (Fig. 81) con un attrezzo idoneo.
 2. Sollevare la linguetta **A** (Fig. 81).
 3. Estrarre il connettore **B** (Fig. 81) fino ad avvertire una prima resistenza.
 4. Richiudere la linguetta **A** (Fig. 81).
 5. Estrarre completamente il connettore **B** (Fig. 81).

Fissaggio del cavo

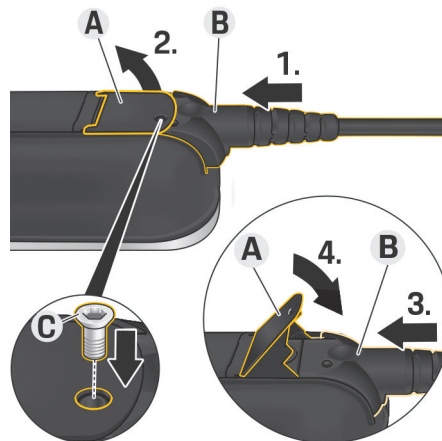

Fig. 82 Fissaggio del cavo e del connettore

- ✓ La linguetta **A** (Fig. 82) è chiusa.
1. Inserire il connettore **B** (Fig. 82) nell'unità di comando fino ad avvertire una prima resistenza.
 2. Sollevare la linguetta **A** (Fig. 82).
 3. Inserire completamente il connettore **B** (Fig. 82).
 4. Richiudere la linguetta **A** (Fig. 82).
 5. Fissare il connettore **B** (Fig. 82) con la vite **C** (Fig. 82) all'unità di comando.

Messa in funzione e configurazione

Messa in funzione

In occasione della prima messa in funzione del caricabatteria, configurare le impostazioni seguenti.

i **Informazione**

- Con **Salta** è possibile saltare i punti contrassegnati. In questo caso non viene configurata alcuna impostazione.
- Le impostazioni possono essere modificate in qualsiasi momento sul display (⚙️).

Lingua e paese

1. Selezionare la lingua dall'elenco. Confermare la selezione.
2. Selezionare il paese dall'elenco.
3. Confermare la selezione per la lingua e il paese.

Trasmissione dei dati

- ▶ Leggere e confermare le note sulla trasmissione dei dati.

Aggiornamenti software

Per garantire il funzionamento completo e affidabile del caricabatteria, è necessario installare sempre il software attuale.

- ▶ Selezionare e confermare l'opzione mostrata per l'aggiornamento automatico del software.

On Il caricabatteria controlla se sono disponibili aggiornamenti software e li scarica automaticamente.

L'installazione può quindi essere avviata direttamente o rinviata a un momento successivo.

Off Il caricabatteria controlla se sono disponibili aggiornamenti software e mostra un avviso corrispondente. Il download può quindi essere avviato manualmente.

Una volta eseguito correttamente il download, l'installazione può essere avviata direttamente o rinviata a un momento successivo.

Se non si riesce a stabilire nessuna connessione Internet con il caricabatteria, gli aggiornamenti software possono anche essere scaricati manualmente dall'indirizzo Web nell'area **E-Performance** del sito Web <https://www.porsche.com> e installati tramite l'applicazione Web.

Selezione della rete

Effettuare la selezione del collegamento a una rete domestica. Il punto può essere saltato con l'opzione **Salta**. Di conseguenza, non viene stabilito alcun collegamento a una rete domestica. Se il caricabatteria è collegato a una rete domestica presente, sono disponibili informazioni e funzioni avanzate. La connessione è possibile tramite WiFi o rete Powerline Communication (rete PLC). Se non è disponibile una rete domestica, è possibile configurare un hotspot sul caricabatteria.

Informazione

Le reti WiFi pubbliche senza protezione tramite password non sono supportate e non possono essere utilizzate.

Collegamento tramite WiFi

1. Selezionare **WiFi**.
2. Nell'elenco di reti WiFi conosciute selezionare la rete domestica.
3. Inserire e confermare la password.

Collegamento tramite il tasto di accoppiamento PLC

1. Selezionare **Tramite tasto di accopp. PLC**.
2. Avviare il collegamento sul modem PLC. Confermare con **OK** sul caricabatteria.

Una volta terminato il collegamento, confermare con **Connetti**.

- ➔ Viene stabilito il collegamento con la rete PLC.

Se è disponibile un collegamento con la rete PLC, nella barra di stato viene visualizzata l'icona .

Collegamento tramite chiave di sicurezza PLC

Per questo metodo, è necessario utilizzare un terminale con il software di controllo della rete PLC.

1. Per connettersi a una rete PLC utilizzando la chiave di sicurezza, selezionare **Tramite chiave di sicurezza PLC**.
 - ➔ La chiave di sicurezza viene visualizzata sul display.
2. Inserire la chiave di sicurezza nel menu corrispondente del software di controllo della rete PLC e integrare il caricabatteria nella rete PLC.
 - ➔ Viene stabilito il collegamento con la rete PLC.

Se è disponibile un collegamento con la rete PLC, nella barra di stato viene visualizzata l'icona .

Informazione

Caratteristiche PLC:

- Interfacce separate per vettura e infrastruttura
- PLC secondo norma IEEE P1901
- Home Plug AV
- Codifica: 128 bit AES

- Banda di frequenza: 2-30 MHz

Profili utente (collegamento con il Porsche ID)

Se il caricabatteria è collegato al proprio Porsche ID, le informazioni sul caricabatteria e sui processi di carica possono essere richiamate in My Porsche e nell'app Porsche Connect.

Per collegare il caricabatteria con il proprio Porsche ID:

- ▶ Accedere al sito Web indicato sul display del caricabatteria nel browser del terminale e inserire il codice utente.

- oppure -

Eseguire la scansione del codice QR visualizzato sul display del caricabatteria. Per la scansione del codice QR sono disponibili le seguenti opzioni:

- Tramite l'app Porsche Connect (**Il mio account > Cavo di carica e dispositivi > Esegui scansione codice QR**).
- Tramite la fotocamera del terminale (a partire da iOS 11, diverso per Android).
- Tramite un'app per eseguire la scansione del codice QR.

Se il collegamento è stato eseguito correttamente, l'Assistente di installazione passa alla fase successiva.

Collegamento alla gestione energetica

Se è presente una gestione energetica, è possibile stabilirvi un collegamento. In questo caso, il controllo del processo di carica viene eseguito dalla gestione energetica.

- ▶ Per le istruzioni di collegamento consultare il manuale della gestione energetica.

Se non è disponibile nessuna gestione energetica, la vettura viene caricata con la corrente di carica immessa nel caricabatteria:

► **Impostazioni**  ► **Adatta corr. di carica**

► Fare riferimento al capitolo "Adattamento dell'intensità di corrente" a pagina 155.

Hotspot

Se l'integrazione in una rete domestica non è possibile, il caricabatteria può impostare un hotspot e stabilire un collegamento all'Web Application del caricabatteria.

► Per creare un hotspot, fare clic su **Attiva hotspot**.

Una volta creato correttamente un hotspot, nella barra di stato viene visualizzata l'icona .



Informazione

In caso di utilizzo di sistemi Android, potrebbe essere necessario confermare separatamente la connessione in modo da poter stabilire una connessione hotspot.

Adattamento dell'intensità di corrente

Qui è possibile impostare la corrente di carica massima che il caricabatteria dovrebbe consentire se non è disponibile una gestione energetica nella rete domestica.

Il valore massimo visualizzato è determinato dai tipi di cavo collegati.

► Impostare la corrente di carica sul valore massimo disponibile nella rete elettrica utilizzata per il caricabatteria. A tal fine, utilizzare **Più** e **Meno**.

► Fare riferimento al capitolo "Limitazione della corrente di carica" a pagina 158.

Protezione dispositivo

Per evitare che al caricabatteria venga collegata una vettura non autorizzata, è possibile configurare una richiesta del PIN.

1. Per attivare la richiesta del PIN, selezionare **On**.
2. Immettere e confermare un PIN con 4 cifre.
3. Ripetere e confermare il PIN.
 - L'attivazione della richiesta del PIN viene confermata.

Termine dell'installazione

► Utilizzando l'opzione **Riepilogo** controllare le impostazioni interessate e terminare l'installazione.

Messa in funzione con l'applicazione Web

Prima di poter utilizzare il caricabatteria e l'Web Application per l'uso quotidiano, è necessario configurare il caricabatteria. Successivamente è necessario creare un collegamento tra il terminale (PC, tablet o smartphone) e il caricabatteria.

Requisiti per la prima messa in funzione dell'applicazione Web

Per il primo utilizzo dell'Web Application dovrebbero essere disponibili le seguenti informazioni:

- Lettera con i dati di accesso del Porsche Mobile Charger Connect per accedere all'Web Application del caricabatteria
- Dati di accesso della propria rete domestica
- Dati di accesso del profilo utente (per un collegamento con il Porsche ID)

Requisiti per la prima messa in funzione dell'applicazione Web

Per il primo utilizzo dell'Web Application dovrebbero essere disponibili le seguenti informazioni:

- Lettera con i dati di accesso del Porsche Wall Charger Connect per accedere all'Web Application del caricabatteria
- Dati di accesso della propria rete domestica
- Dati di accesso del profilo utente (per un collegamento con il Porsche ID)

L'applicazione Web supporta i seguenti browser:

- Google Chrome a partire dalla versione 57 (consigliato)
- Mozilla Firefox a partire dalla versione 52 (consigliato)
- Microsoft Internet Explorer a partire dalla versione 11
- Microsoft Edge
- Apple Safari a partire dalla versione 10

Accesso al caricabatteria



Informazione

I dati per l'accesso al caricabatteria sono disponibili nell'apposita lettera. Il campo di sicurezza contiene i codici di accesso (PIN e PUK). Il campo è stampato con un colore speciale che nasconde questi codici.

Solo dopo aver inumidito questo campo sotto l'acqua corrente il colore sbiadisce e rende visibili i codici.

Durante l'inumidimento non strofinare o graffiare, altrimenti i codici potrebbero danneggiarsi.

- ✓ Il caricabatteria è acceso.
- ✓ La lettera con i dati di accesso è disponibile.

1. Individuare il PIN nella lettera. A tal fine, inumidire il campo protetto per rendere il PIN leggibile.
2. Immettere il PIN.

Avvio dell'installazione sul caricabatteria

L'installazione del caricabatteria avviene tramite l'assistente installazione che guida l'utente attraverso il relativo processo suddiviso in diverse fasi. L'installazione deve essere conclusa affinché il caricabatteria possa essere utilizzato correttamente.

► Consultare il manuale del Porsche Mobile Charger Connect per conoscere i dettagli dell'installazione del caricabatteria.

Panoramica

L'Web Application offre più opzioni di impostazione rispetto al dispositivo.

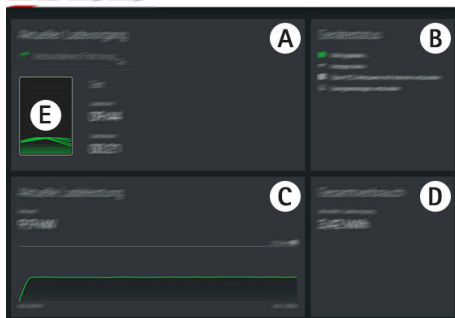

Fig. 83 panoramica nell'applicazione Web

A Processo di carica corrente

1. Stato della stampa: per ulteriori informazioni, contattare il proprio partner Porsche.

Fornisce informazioni sul processo di carica corrente, ad esempio l'ora di inizio e la durata del processo di carica.

B Stato dispositivo

Indica le informazioni relative al dispositivo, ad esempio:

- lo stato di carica attuale
- la connessione di rete utilizzata
- lo stato del collegamento alla gestione energetica (se presente)
- la disponibilità di un aggiornamento software
- la disattivazione del monitoraggio della messa a terra

C Potenza di carica attuale

Attuale flusso della potenza elettrica [in kilowatt] dal caricabatteria all'utenza.

Andamento della curva: la curva rappresentata mostra l'andamento temporale della potenza di carica dall'inizio della carica e il consumo di energia totale [in kilowatt].

Selezionare un momento preciso nella curva per visualizzare la relativa potenza di carica.

D Consumo

Consumo totale di energia dell'attuale processo di carica [in kilowattora].

E Stato di carica

Il colore utilizzato nella panoramica indica lo stato di carica del dispositivo:

- Rosso: messaggio di errore
- Blu: carica in pausa
- Verde: la vettura viene caricata
- Bianco: nessuna vettura collegata al caricabatteria

Utilizzo

Istruzioni per l'uso

A seconda del paese, il collegamento dei dispositivi di ricarica delle vetture elettriche è soggetto a registrazione.

- Prima di eseguire il collegamento, controllare l'obbligo di notifica e le condizioni generali legali per l'uso.

AVVISO

Danneggiamento del caricabatteria

- Durante il processo di carica, collocare sempre il caricabatteria su una base stabile.
- Porsche consiglia di utilizzare il caricabatteria nella base del supporto a muro o nel dock di carica. A seconda del paese, ad esempio in Svizzera¹, il caricabatteria può essere utilizzato solo nella base del supporto a muro o nel dock di carica.
- Non immergere il caricabatteria in acqua.
- Proteggere il caricabatteria da neve e ghiaccio.
- Maneggiare il caricabatteria con cura ed evitare di passarvi sopra con la vettura, di farlo cadere, di tirarlo, di piegarlo e di schiacciarlo.
- Non aprire l'alloggiamento del caricabatteria.

AVVISO

Danneggiamento del caricabatteria

Il caricabatteria deve essere utilizzato unicamente a temperature comprese tra -30°C e $+50^{\circ}\text{C}$.

- ▶ Non esporre a lungo il caricabatteria direttamente ai raggi solari, onde evitare un surriscaldamento durante il funzionamento. In caso di surriscaldamento del caricabatteria, il processo di carica si interrompe automaticamente finché la temperatura non torna nuovamente ad assumere valori normali.
- ▶ In caso di sovratemperatura o sottotemperatura, lasciare che il caricabatteria torni lentamente nell'intervallo di temperatura d'esercizio e non raffreddarlo o riscaldarlo attivamente, ad esempio con acqua fredda o con un asciugacapelli.

Carica

Avvisi sulla carica

Presa di carica della vettura

Per informazioni riguardanti l'inserimento e la rimozione del cavo dalla presa di carica della vettura e lo stato di carica e di collegamento sulla presa di carica della vettura:

▶ Consultare le istruzioni della vettura.



PERICOLO

Scosse elettriche, incendi

Pericolo di lesioni gravi o mortali a causa di ustioni o scosse elettriche.

- ▶ Per il processo di carica attenersi sempre alla sequenza indicata.
- ▶ Non estrarre il cavo di carica della vettura dalla presa di carica della vettura mentre il processo di carica è in corso.
- ▶ Terminare il processo di carica prima di scollegare il cavo vettura dalla presa di carica della vettura.
- ▶ Non estrarre il caricabatteria dalla presa elettrica mentre il processo di carica è in corso.

Gli errori sono indicati sul display e con i LED di stato rossi. Vengono visualizzate la notifica dell'errore, la causa e una misura di ausilio.

- ▶ Fare riferimento al capitolo "Anomalie di funzionamento" a pagina 169.

Tempi di carica

La durata del processo di carica può variare in base ai seguenti fattori:

- Presa elettrica utilizzata (presa elettrica domestica o industriale)
- Tensione di rete e intensità di corrente specifica per i singoli paesi
- Impostazioni relative al limite della corrente di carica sul caricabatteria
- Oscillazioni nella tensione di rete
- Temperatura ambiente della vettura e del caricabatteria. Con temperature prossime ai limiti della temperatura ambiente consentita i tempi di carica possono aumentare.
 - ▶ Fare riferimento al capitolo "Disattivazione e attivazione del monitoraggio della messa a terra" a pagina 159.
- Temperatura della batteria ad alto voltaggio e dell'unità di comando
- Preclimatizzazione della temperatura abitacolo attivata
- Capacitanza del connettore di rete e del connettore di carica della vettura



Informazione

Per via delle diverse specifiche della rete elettrica nei singoli paesi, il cavo è disponibile in diverse versioni. Di conseguenza, potrebbe non essere possibile usufruire appieno della potenza di carica. Per ulteriori informazioni, contattare il proprio partner Porsche.

Avvio, messa in pausa e interruzione della carica

Avvio della carica

- Inserire il connettore di rete nella presa elettrica.
 - ☉ Il pulsante di accensione si illumina di bianco.
 - I LED di stato si illuminano di bianco.
 - ➔ Il display si accende.
- Inserire il connettore di carica della vettura nella relativa presa di carica.
 - ☉ Il pulsante di accensione si illumina di bianco.
 - I LED di stato lampeggiano di bianco.

Per informazioni riguardanti il collegamento del cavo della vettura alla relativa presa di carica:

 - ▶ Consultare le istruzioni della vettura.
 - ➔ Una volta completati correttamente l'auto-test e il collegamento, i LED di stato si illuminano di bianco.
- Il processo di carica si avvia automaticamente.
 - ☉ Il pulsante di accensione si illumina di bianco.
 - I LED di stato lampeggiano di verde.
- Il caricabatteria passa alla modalità Standby dopo pochi minuti.
 - ➔ La vettura viene caricata.

i Informazione

- Il processo di carica viene gestito dalla vettura. Il processo di carica può essere interrotto solo dalla vettura.
- Lo stato di carica viene visualizzato sul display quando il caricabatteria non è in modalità Standby. Premendo il pulsante di accensione ☉ è possibile riaccendere il display.
- Una disattivazione per sovratemperatura impedisce il surriscaldamento durante il processo di carica.

Messa in pausa della carica

A causa del controllo da parte della vettura, può verificarsi una pausa di carica, ad esempio per ottimizzare il consumo energetico.

Una messa in pausa della carica viene visualizzata sull'unità di comando:

- ☉ Il pulsante di accensione si illumina di bianco.
 - I LED di stato lampeggiano di blu.
- Il display si accende.

La vettura riprende il processo di carica in modo autonomo. Il processo di carica può essere interrotto dalla vettura.

Conclusione della carica

- ✓ Il processo di carica è stato terminato correttamente.
 - ☉ Il pulsante di accensione si illumina di bianco.
 - I LED di stato si illuminano di verde.
- Il display si accende e mostra le informazioni sul processo di carica concluso. Dopo pochi minuti il caricabatteria passa alla modalità Standby.

- ▶ Disinserire il connettore di carica della vettura dalla relativa presa di carica.

Limitazione della corrente di carica

L'unità di comando rileva automaticamente la tensione e l'intensità di corrente disponibile. La limitazione della corrente di carica può essere utilizzata per impostare la potenza alla quale deve essere effettuata la carica. Viene memorizzata l'ultima corrente di carica impostata. Per evitare il surriscaldamento dell'impianto elettrico, in caso di utilizzo di prese elettriche domestiche la corrente di carica è limitata automaticamente al 50% in fase di erogazione.

Se il caricabatteria è collegato a una gestione energetica, questa limita la corrente di carica in conformità alle relative indicazioni impostate. La corrente di carica massima disponibile può essere ridotta anche da altre utenze della rete domestica, ad esempio mediante il riscaldamento elettrico o generatori di acqua calda. In nessun caso la potenza di carica deve essere superiore alla potenza massima disponibile del circuito utilizzato. In caso di dubbi, contattare un elettrotecnico qualificato.

Disattivazione e attivazione del monitoraggio della messa a terra

⚠ PERICOLO

Scosse elettriche, cortocircuiti, incendi, esplosioni, fiamme

L'utilizzo del caricabatteria senza monitoraggio attivo della messa a terra potrebbe causare scosse elettriche, cortocircuiti, incendi, esplosioni o ustioni.

- ▶ Utilizzare preferibilmente il caricabatteria in reti elettriche con collegamento a massa.
- ▶ Disattivare il monitoraggio della messa a terra solo in reti elettriche prive di collegamento a massa.
- ▶ Attivare il monitoraggio della messa a terra nelle reti elettriche con collegamento a massa.

▷ Fare riferimento al capitolo "Attivazione del monitoraggio della messa a terra" a pagina 159.

Disattivazione del monitoraggio della messa a terra

- ✓ Il messaggio di guasto relativo all'interruzione o all'assenza del conduttore di protezione viene visualizzato sul display.
- ✓ Il monitoraggio della messa a terra ha interrotto il processo di carica o impedito l'avvio.
 - ☉ Il pulsante di accensione si illumina di rosso.
 - I LED di stato si illuminano di rosso.
 Sul display viene visualizzato un messaggio di errore.

1. Per disattivare il monitoraggio della messa a terra, chiudere il messaggio di guasto premendo su **Conferma**.
2. Tenere premuto il pulsante di accensione ☉ per 3 secondi.
3. Terminare la disattivazione del monitoraggio della messa a terra con **Conferma**.
 - ➔ La disattivazione rimane valida anche per i processi di carica successivi.

Attivazione del monitoraggio della messa a terra

Se il caricabatteria è collegato a terra, attivare il monitoraggio della messa a terra.

1. Richiamare il menu **Monitoraggio messa a terra (Impostazioni ⚙ ▶ Monitoraggio messa a terra)**.
2. Attivare il monitoraggio della messa a terra tramite **Attiva**.

In caso di monitoraggio della messa a terra attivo, la voce di menu **Monitoraggio messa a terra** non viene visualizzata nel menu **Impostazioni ⚙**.

Accesso all'applicazione Web

Per un funzionamento standard dell'Web Application, utilizzare l'opzione Utente privato. L'opzione Servizio clienti offre possibilità di impostazione aggiuntive ed è destinata al partner Porsche per scopi di assistenza.

- ✓ I dati di accesso sono disponibili.
 1. Nel campo **Utente** selezionare l'utente corrispondente.
 2. Immettere la password (vedere la lettera con i dati di accesso).

i **Informazione**

Dopo 25 minuti di inattività, l'utente viene disconnesso automaticamente dall'Web Application.

Richiamo dell'applicazione Web

In un'Web Application specifica per ogni caricabatteria è possibile richiamare ulteriori opzioni di configurazione e informazioni dettagliate relative ai processi di carica finora eseguiti.

i **Informazione**

- A seconda del browser utilizzato, l'Web Application non viene aperta immediatamente, ma prima viene visualizzata una nota sulle impostazioni di sicurezza del browser.
- L'inserimento della chiave di rete durante il richiamo dell'Web Application dipende dal sistema operativo del dispositivo mobile.

Richiamo dell'applicazione Web tramite hotspot

L'applicazione Web può essere richiamata con un terminale (PC, tablet o smartphone) utilizzando un hotspot impostato dal caricabatteria.

Per creare un hotspot:

- ▶ Fare riferimento al capitolo "Hotspot" a pagina 155.
- ▶ Per richiamare l'Web Application quando l'hotspot è attivo, immettere il seguente indirizzo IP nella barra degli indirizzi del browser: 192.168.0.1

Richiamo dell'applicazione Web tramite WiFi

L'Web Application può essere richiamata nel browser di un terminale (PC, tablet o smartphone) collegato alla stessa rete domestica del caricabatteria.

- Inserire l'indirizzo IP corrente del caricabatteria nella barra degli indirizzi del browser. L'indirizzo IP è disponibile in **Impostazioni** ⚙️ ▶ **Rete** ▶ **Informazioni di rete**.

– oppure –

Inserire il nome host del caricabatteria nella barra degli indirizzi del browser. Il nome host è disponibile nella lettera con i dati di accesso.

▶ Le istruzioni relative all'applicazione Web sono disponibili all'indirizzo <https://www.porsche.com/international/aboutporsche/e-performance/help-andcontact/>

Funzionamento dell'applicazione Web

Richiamo dell'applicazione Web

Creazione del collegamento al caricabatteria

Se il caricabatteria è stato integrato nella rete domestica esistente (WiFi o Powerline Communication) durante la configurazione, è possibile accedere all'Web Application con l'indirizzo IP assegnato. Per informazioni sulla creazione di connessioni di rete ▶ Fare riferimento al capitolo "Collegamenti" a pagina 161..

Richiamo dell'applicazione Web tramite WiFi

✓ Il terminale e il caricabatteria sono presenti nella stessa rete WiFi.

1. Richiamare il browser.
2. Nella barra degli indirizzi del browser: immettere l'indirizzo IP assegnato durante la configurazione (in **Impostazioni** ⚙️ ▶ **Rete** ▶ **Informazioni di rete** sul caricabatteria) o il nome host del caricabatteria (disponibile nella lettera con i dati di accesso).

Richiamo dell'applicazione Web tramite Powerline Communication

✓ Il terminale e il caricabatteria sono presenti nella stessa rete tramite una connessione PLC.

1. Richiamare il browser.
2. Nella barra degli indirizzi del browser: immettere l'indirizzo IP assegnato durante la configurazione (in **Impostazioni** ⚙️ ▶ **Rete** ▶ **Informazioni di rete** sul caricabatteria).

Richiamo dell'applicazione Web tramite hotspot

In alternativa, è possibile creare un collegamento tramite hotspot. Il caricabatteria fornisce un punto di accesso wireless (hotspot) protetto da password e che richiede un accesso manuale. Un dispositivo con capacità WiFi può collegarsi all'hotspot e accedere all'Web Application del caricabatteria. L'Web Application può essere integrata nella rete domestica in qualsiasi momento.

- ✓ Il caricabatteria è acceso e apre automaticamente il suo hotspot WiFi.
1. Sul terminale richiamare il simbolo della rete o del WiFi nella barra informativa.
 2. Selezionare la rete WiFi nell'elenco. Il nome della rete WiFi corrisponde all'SSID nella lettera con i dati di accesso e viene visualizzato come **ICCPD-#####**.

3. Selezionare il pulsante Connetti.

4. Nel campo **Chiave di sicurezza** immettere la chiave di rete (contrassegnata nella lettera con i dati di accesso come **Wi-Fi PSK**).

➡ Viene stabilito il collegamento con la rete WiFi.

Nota: in caso di sistema operativo Windows 10 viene innanzitutto richiesta l'immissione del PIN del router. Selezionare il link Collegamento con l'utilizzo di una chiave di sicurezza della rete e, successivamente, immettere la chiave.

5. Richiamare il browser.
6. Immettere il seguente indirizzo IP nella barra degli indirizzi del browser: **192.168.0.1**.

i Informazione

Se il terminale si trova in una rete domestica, non può più accedere all'Web Application tramite l'indirizzo IP dell'hotspot (192.168.0.1), ma solo tramite l'indirizzo IP assegnato automaticamente o il nome host del caricabatteria.

- Voci presenti dell'indirizzo IP:
 - Web Application: **Manutenzione ▶ Informazioni dispositivo**
 - Caricabatteria: **Impostazioni ⚙ ▶ Reti ▶ Informazioni di rete**
- Voci presenti del nome host:
 - Lettera con i dati di accesso
 - Web Application: **Manutenzione ▶ Informazioni dispositivo**

Inoltro all'applicazione Web

i Informazione

A seconda del browser utilizzato, l'Web Application non viene aperta immediatamente, ma prima viene visualizzata una nota sulle impostazioni di sicurezza del browser.

1. Nell'avviso di pericolo visualizzato nel browser selezionare **Esteso**.
2. Nella finestra di dialogo successiva selezionare **Aggiungi eccezione**.
 - ➔ Il certificato SSL viene confermato e viene aperta l'Web Application.

Cronologia caricamenti

I processi di carica del caricabatteria sono elencati qui in ordine cronologico. Le informazioni seguenti sono disponibili per ogni processo di carica:

- Momento
- Durata della carica
- Consumo
- Costi (se è disponibile una gestione energetica)
- Account utilizzato (se è stato selezionato un account durante il processo di carica attivo)

L'Web Application consente di esportare la cronologia caricamenti come file Excel.

1. Selezionare **Esporta cronologia caricamenti**.
2. Andare alla posizione di salvataggio desiderata e salvare il file.

i Informazione

Per ogni processo di carica attivo è possibile scegliere, per scopi di valutazione, gli account **Lavoro** o **Privato**. L'account può essere selezionato nelle informazioni relative all'attuale **processo di carica** (simbolo **i** nella barra dei menu) sul caricabatteria. La selezione viene applicata anche durante il successivo processo di carica e, se necessario, deve essere riassegnata.

Collegamenti

Per accedere all'Web Application del caricabatteria e alle relative informazioni e impostazioni, il terminale e il caricabatteria devono trovarsi nella rete domestica (tramite connessione WiFi o PLC). Tramite la connessione a Internet della rete domestica è possibile utilizzare tutte le funzioni dell'Web Application.

Se nel luogo di utilizzo non è disponibile alcuna rete domestica, il terminale (PC, tablet o smartphone) può accedere direttamente al caricabatteria tramite il proprio hotspot WiFi. Tuttavia, non esiste nessuna connessione a Internet e sono disponibili solo le funzioni installate localmente.

i Informazione

Se il terminale si trova in una rete domestica, non può più accedere all'Web Application tramite l'indirizzo IP dell'hotspot (192.168.0.1), ma solo tramite l'indirizzo IP assegnato automaticamente o il nome host del caricabatteria.

- Voci presenti dell'indirizzo IP:
 - Web Application: **Manutenzione ▶ Informazioni dispositivo**
 - Caricabatteria: **Impostazioni ⚙ ▶ Reti ▶ Informazioni di rete**
- Voci presenti del nome host:
 - Lettera con i dati di accesso
 - Web Application: **Manutenzione ▶ Informazioni dispositivo**

i Informazione

Se si passa dalla modalità hotspot a una connessione di rete WiFi e viceversa durante il processo di installazione, è necessario effettuare nuovamente l'accesso.

In aggiunta a una connessione hotspot esistente, è possibile passare alla rete domestica con Powerline Communication senza dover riavviare.

i **Informazione**

Se si utilizza l'Web Application, la connessione hotspot deve essere disattivata solo se è possibile l'integrazione in una rete domestica.

- ▶ Selezionare la connessione di rete desiderata (hotspot, WiFi, Powerline Communication).

Hotspot

Il terminale può essere collegato direttamente al caricabatteria tramite il relativo hotspot WiFi integrato.

1. Selezionare la funzione **Configura hotspot**.
 2. Nelle impostazioni, inserire il nome della rete e la chiave di sicurezza dell'hotspot.
- ▶ Per informazioni sulla creazione di una connessione hotspot ▶ Fare riferimento al capitolo "Richiamo dell'applicazione Web" a pagina 160..

WiFi

i **Informazione**

Se il caricabatteria è già collegato al terminale tramite un hotspot, non è possibile stabilire contemporaneamente un collegamento alla rete WiFi. È necessario innanzitutto disattivare l'hotspot.

1. Attivare il WiFi.
2. Selezionare l'opzione **Collega alla rete**.
3. Selezionare la rete corrispondente nell'elenco e immettere la **Chiave di sicurezza**. **Altra rete**: selezionare se deve trattarsi di una rete invisibile.

4. Scegliere che l'indirizzo IP venga assegnato automaticamente (opzione consigliata).
 - ➔ L'indirizzo IP viene visualizzato non appena viene stabilito il collegamento alla rete.

Nell'elenco, in corrispondenza della rete viene visualizzato lo stato **Collegato**.

Gestione delle reti WiFi

Opzione	Spiegazione
Altra rete	▶ Selezionare se la rete è di tipo invisibile.
Gestisci reti note	▶ Selezionare Cancella per rimuovere le reti memorizzate. Il caricabatteria si trova quindi sempre nella relativa rete.

Interruzione della connessione di rete

1. Selezionare la rete con cui esiste un collegamento.
2. Selezionare **Disconnetti** per interrompere la connessione alla rete WiFi.

Configurazione della connessione di rete

1. Selezionare la rete con cui esiste un collegamento.
2. Selezionare **Configura** per modificare le impostazioni dell'indirizzo IPv4 e del server DNS.

i **Informazione**

Per la connessione di rete viene utilizzata una banda di frequenza di 2,4 GHz. In caso di problemi di connessione, disattivare la banda di frequenza di 5 GHz sul router della rete.

Powerline Communication

In alternativa al WiFi, il caricabatteria può essere collegato alla rete domestica tramite una connessione PLC. Inoltre, la rete elettrica presente viene utilizzata per la creazione di una rete per la trasmissione dei dati. Il caricabatteria viene registrato come client nella rete PLC.

Per stabilire una connessione, il caricabatteria e il modem PLC possono essere collegati tra loro tramite il relativo tasto di abbinamento. In questo caso, il caricabatteria viene automaticamente accoppiato al modem PLC. Un altro modo per stabilire una connessione consiste nell'immettere la chiave di sicurezza dal caricabatteria nel modem PLC.

1. Attivare **Powerline Communication (PLC)**.
2. Aggiungere il caricabatteria alla rete PLC:
 - **Opzione 1**: con il tasto di abbinamento:
 - a. Nell'Web Application selezionare l'opzione **Stabilire una connessione con il metodo push del PLC**.
 - b. Selezionare **Avvia abbinamento**.
 - c. Premere il tasto di abbinamento sul modem PLC entro 2 minuti per avviare il collegamento.
 - d. Selezionare il pulsante **Connetti** per confermare l'abbinamento.
 - **Opzione 2**: con l'immissione della chiave di sicurezza PLC:

- a. Selezionare l'opzione **Stabilire la connessione con la chiave di sicurezza del PLC**. La chiave di sicurezza viene visualizzata.
 - b. Immettere la chiave di sicurezza nelle impostazioni del modem PLC.
- ➔ Il caricabatteria è integrato nella rete PLC e viene stabilita una connessione.

Connessione PLC alla vettura

Questa funzione è visibile e configurabile solo per l'utente **Servizio clienti**. Quando la connessione PLC è disattivata, non vengono più trasmessi dati alla vettura tramite il cavo.

Questo stato è richiesto, ad esempio, durante alcune misurazioni.

Con la trasmissione dei dati, la carica basata sul protocollo di carica è abilitata di serie (High Level Communication).

Senza trasmissione dei dati, il processo di carica si basa su parametri elettrici (modulazione dell'ampiezza degli impulsi).

Aggiunta della gestione energetica

Affinché la gestione energetica possa controllare i processi di carica, è necessario innanzitutto collegare il caricabatteria (dispositivo EEBus) e la gestione energetica. Il collegamento deve essere stabilito sia nell'Web Application della gestione energetica sia nell'Web Application del caricabatteria (se si desidera direttamente sul caricabatteria).

Creazione del collegamento con il caricabatteria tramite la gestione energetica

➤ La creazione del collegamento al caricabatteria è descritta nel capitolo "Aggiunta del dispositivo EEBus" delle istruzioni relative all'applicazione Web del Porsche Home Energy Manager.

Creazione del collegamento con la gestione energetica tramite il caricabatteria

- ✓ Il caricabatteria e la gestione energetica sono presenti nella stessa rete.
1. Nell'Web Application del caricabatteria selezionare **Connessioni ▶ Gestione energetica**.
 - ➔ La gestione energetica viene visualizzata nell'elenco **Gestioni energetiche disponibili**.
 2. Selezionare ed espandere la gestione energetica.
 3. Selezionare **Accoppia il dispositivo**.
 - ➔ Viene controllato il collegamento.
 4. Nella finestra di dialogo **Crea connessione** ricontrollare l'identità della gestione energetica in base al numero di identificazione (SKI), quindi selezionare l'opzione **Connetti**.
 - ➔ La gestione energetica è collegata correttamente e viene visualizzato lo stato **Gestione energetica collegata**.

Le impostazioni della gestione energetica (ad es. indicazioni relative alla corrente di carica, protezione contro i sovraccarichi e carica ottimizzata, nonché impostazioni della tariffa) vengono acquisite dal caricabatteria.

Interruzione del collegamento alla gestione energetica:

1. Nell'applicazione Web del caricabatteria selezionare **Connessioni ▶ Gestione energetica**.
 - ➔ La gestione energetica collegata viene visualizzata con lo stato **Gestione energetica collegata**.
2. Selezionare **Disconnetti**.
 - ➔ Il collegamento tra la gestione energetica e il caricabatteria viene interrotto.

Collegamento dei profili utente

Informazione

Per trasferire i dati sul proprio account Porsche ID, il dispositivo deve essere collegato a Internet.

Le informazioni sui processi di carica possono anche essere richiamate nel proprio account Porsche ID. Il caricabatteria deve quindi essere collegato a un Porsche ID.

1. Selezionare il pulsante **Collega profilo utente**.
 - ➔ Viene aperta la finestra di dialogo **Collega profilo utente**.
2. A seconda della disponibilità di una connessione a Internet, selezionare l'opzione seguente (vedere "Opzioni di connessione Internet").
3. Inserire i dati di accesso (Porsche ID, password) sul sito Web dell'account Porsche ID.

Opzioni di connessione Internet

Opzione	Spiegazione
A My Porsche	<ul style="list-style-type: none"> ✓ Web Application con connessione Internet. ▶ Si verrà inoltrati direttamente al proprio account Porsche ID.

Altre opzioni	<ul style="list-style-type: none"> ✓ Web Application senza connessione Internet. ▶ Utilizzando un terminale mobile che dispone di una connessione Internet, scansionare il QR Code visualizzato o inserire manualmente nel browser l'URL visualizzato.
----------------------	--

Impostazioni

Sistema

Modalità demo

Questa impostazione è visibile solo per l'utente Servizio clienti. Nella modalità demo è possibile visualizzare comodamente le funzioni del caricabatteria e simulare un processo di carica. Le impostazioni effettuate in modalità demo non vengono applicate.

✓ L'utente **Servizio clienti** è connesso.

▶ Attivare la funzione.

Quando si accede nuovamente all'Web Application, la modalità demo viene nuovamente disattivata.

Modifica della password

È possibile modificare la password di accesso per l'applicazione Web. La password iniziale presente nella lettera con i dati di accesso viene sovrascritta con la nuova password selezionata.

▶ Selezionare **Modifica** e immettere la nuova password.

Attivazione della protezione dispositivo

La richiesta del PIN serve a proteggere il caricabatteria e impedisce il collegamento non autorizzato di una vettura al proprio caricabatteria.

1. Attivare la funzione.
2. Immettere e confermare un PIN con 4 cifre.
3. Ripetere e confermare il PIN.

➔ L'attivazione della richiesta del PIN viene confermata.

Immettere questo PIN per sbloccare il caricabatteria.

Attivazione del PIN ospite

Inoltre, è possibile creare un PIN ospite per un altro utente.

▶ La procedura è la stessa dell'assegnazione del PIN per la protezione del dispositivo.

Informazione

Il caricabatteria non può essere configurato dall'utente ospite.

Regolazione del consumo di energia

Attivare la modalità di riposo per risparmiare corrente. La modalità di riposo viene avviata non appena il processo di carica viene concluso.

▶ Attivare la funzione **Modalità standby**.

Il dispositivo ha bisogno di un po' di tempo per uscire dalla modalità di riposo e tornare a essere operativo.

Informazione

Dopo un lungo periodo di non utilizzo, il caricabatteria passa automaticamente alla modalità standby: in una prima fase, la luminosità del display del dispositivo viene ridotta, successivamente il display del dispositivo viene spento. Per rimetterlo in funzione premere il pulsante di accensione.

Indicazione di lingua e paese

Campo	Spiegazione
Lingua	Scelta della lingua per l'Web Application.
Paese	Paese del luogo di utilizzo. Le impostazioni di configurazione sono specifiche in base al paese. Se l'indicazione differisce dal luogo di utilizzo effettivo, potrebbero non essere disponibili tutte le impostazioni.

Indicazione di data e ora

Campo	Spiegazione
Data e ora	Con una connessione di rete, la data e l'ora vengono acquisite automaticamente. Fuso orario: può essere selezionato manualmente. Imposta tempo: specificare un orario se il tempo di rete non è disponibile come riferimento.

Unità

Selezionare i parametri e le unità da utilizzare per il dispositivo.

Display dispositivo

Questa impostazione determina la luminosità del display del caricabatteria.

Carica

Stato della rete

Questa impostazione è visibile solo per l'utente **Servizio clienti**. Le informazioni sullo stato della rete qui visualizzate vengono riconosciute automaticamente dal dispositivo.

Indicatore	Spiegazione
Fasi della rete	Numero di fasi del cavo di rete.
Tipo di cavo	Tipo di cavo di carica della vettura. Il tipo di cavo fornisce un'informazione importante per l'impostazione della corrente di carica massima.
Funzionamento limitato	La cifra indica quali sensori della potenza di carica sono compromessi a causa di un surriscaldamento: <ul style="list-style-type: none"> - 0: microcontrollore per sovratemperatura - 1: relè per sovratemperatura

Indicatore	Spiegazione
	- 2: sovratemperatura interna
	- 3: sensore 1 per sovratemperatura del cavo dell'infrastruttura
	- 4: sensore 2 per sovratemperatura del cavo dell'infrastruttura

Monitoraggio della messa a terra

 **PERICOLO** Scosse elettriche, cortocircuiti, incendi, esplosioni, fiamme

L'utilizzo del caricabatteria senza monitoraggio attivo della messa a terra potrebbe causare scosse elettriche, cortocircuiti, incendi, esplosioni o ustioni.

- ▶ Utilizzare preferibilmente il caricabatteria in reti elettriche con collegamento a massa.
- ▶ Disattivare il monitoraggio della messa a terra solo in reti elettriche prive di collegamento a massa.
- ▶ Attivare il monitoraggio della messa a terra nelle reti elettriche con collegamento a massa.

Per l'attivazione e la disattivazione del monitoraggio della messa a terra ▶ Fare riferimento al capitolo "Disattivazione e attivazione del monitoraggio della messa a terra" a pagina 159.

Adattamento dell'intensità di corrente

Se la corrente di carica della vettura è eccessiva, il fusibile può scattare e, di conseguenza, si può verificare un guasto all'alimentazione di corrente nella zona di alimentazione del fusibile.

Se al caricabatteria è collegata una gestione energetica, la protezione contro i sovraccarichi assicura il monitoraggio della corrente di carica del caricabatteria. Se non è disponibile nessuna gestione energetica nella rete domestica, è necessario stabilire una corrente massima per il caricabatteria.

La corrente di carica qui indicata non deve superare il valore massimo della corrente di carica con cui l'impianto elettrico può essere caricato.

Nel determinare la corrente di carica massima, tenere conto di quanto segue:

- Tipo di cavo collegato al caricabatteria
- Altre utenze collegate a questo cavo o fusibile

Informazioni sul cavo di rete e sul suo utilizzo specifico per paese Fare riferimento al capitolo "Scelta del cavo di rete" a pagina 149..

 **Informazione**

In nessun caso la potenza di carica deve essere superiore alla potenza massima disponibile del circuito.

In caso di dubbi, rivolgersi a un elettrotecnico qualificato.

 **Informazione**

Se è presente un collegamento con la gestione energetica, il valore qui definito viene sovrascritto con le impostazioni della gestione energetica.

- ✓ Il cavo vettura è collegato al caricabatteria.

- ▶ Nell'Web Application, utilizzare il controllore per impostare un valore minimo e uno massimo per la corrente di carica.

Manutenzione

Visualizzazione delle informazioni sul dispositivo

Queste informazioni si riferiscono ai dati del dispositivo, ad es. numero di versione, numero di serie e nome host.

Questi dati sono necessari al partner del servizio assistenza Porsche in caso di messaggi di errore.

Visualizzazione delle informazioni del tempo di carica totale

Indicatore	Spiegazione
Consumo di energia totale	Indica il consumo di energia totale di questo caricabatteria per tutti i processi di carica precedenti.
Durata totale della carica	Indica la durata totale della carica di questo caricabatteria per tutti i processi di carica precedenti.

Visualizzazione della memoria eventi

Questa impostazione è visibile solo per l'utente **Servizio clienti**. Le informazioni sulla memoria eventi visualizzate si riferiscono ai messaggi di errore che si sono verificati durante il controllo del sistema. Ven-

gono visualizzate le memorie eventi attiva e passiva. Rispetto agli eventi passivi, gli eventi attivi o gli errori sono ancora in corso.

- ▶ Selezionare il protocollo appropriato per visualizzare il messaggio di errore e i risultati del controllo del sistema.

Installazione degli aggiornamenti software

Il caricabatteria cerca e scarica gli aggiornamenti software per impostazione predefinita. Questa impostazione determina se gli aggiornamenti software vengono installati automaticamente o manualmente.

Versione software: indica la versione software attualmente installata.

Informazione

Per cercare e scaricare gli aggiornamenti software, il dispositivo deve disporre di una connessione a Internet.

Esecuzione automatica

Quando questa funzione è attivata, il caricabatteria esegue automaticamente l'installazione dell'aggiornamento software.

- ▶ Selezionare la funzione **Aggiornamenti software automatici**.

Esecuzione manuale

Nello stato del dispositivo della panoramica viene visualizzata una nota quando è disponibile una nuova versione del software.

- ✓ La funzione **Aggiornamenti software automatici** è disattivata.
- ▶ Selezionare il pulsante **Eseguire l'aggiornamento software** per avviare l'installazione.

Salvataggio delle impostazioni

Le impostazioni di configurazione e i dati precedentemente raccolti possono essere salvati tramite backup. Se necessario (ad es. dopo il ripristino delle impostazioni di fabbrica), queste impostazioni possono essere ripristinate tramite il backup. I backup vengono creati manualmente nell'applicazione Web. Nel backup non vengono memorizzati password o dati personali, ad esempio la cronologia caricamenti.

Creazione del backup

Per il backup manuale, i dati vengono memorizzati sul terminale.

- ✓ Il terminale e il caricabatteria sono presenti nella stessa rete.

1. Selezionare **Esporta**.
2. Andare alla posizione di salvataggio.
3. Salvare il file di backup.

Assegnazione della password: immettere la password.

La password protegge i dati e deve essere inserita durante l'importazione o il ripristino del backup.

Ripristino del backup

Un file di backup salvato può essere importato dal terminale al caricabatteria.

- ✓ Il terminale e il caricabatteria sono presenti nella stessa rete.

1. Selezionare il pulsante **Importa**.
2. Andare al file di backup e selezionarlo.
3. Immettere la password che è stata utilizzata durante il salvataggio.

Ripristino delle impostazioni di fabbrica

Attivando questa funzione, tutti i dati personali e le configurazioni, ad es. la cronologia caricamenti e le impostazioni di rete vengono cancellati. Inoltre, tutte le password vengono ripristinate su quelle iniziali presenti nella lettera con i dati di accesso.

- ▶ Attivare la funzione **Reimposta impostazioni di fabbrica**.
Per creare il backup Fare riferimento al capitolo "Manutenzione" a pagina 166.



Informazione

Se le impostazioni vengono riportate ai valori di fabbrica, in occasione della successiva messa in funzione, l'assistente installazione fornisce il supporto con le impostazioni più importanti per il dispositivo.

Dock di carica

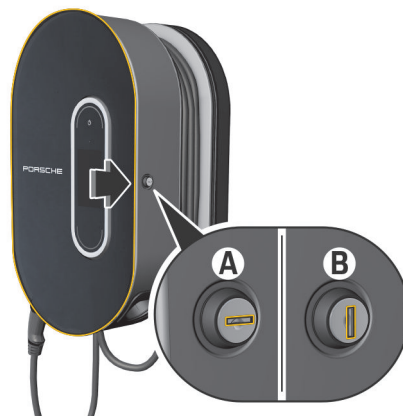

Fig. 84 Dock di carica

Apertura del dock di carica

- ▶ Premere lo sportello del dock di carica in **direzione della freccia**. Lo sportello si apre automaticamente.

Chiusura del dock di carica

- ▶ Chiudere lo sportello del dock di carica e premere in **direzione della freccia**.

Bloccaggio del dock di carica

- ▶ Ruotare la serratura in posizione A (Fig. 84).

Sbloccaggio del dock di carica

- ▶ Ruotare la serratura in posizione B (Fig. 84).

Agganciare l'unità di comando al dock di ricarica e rimuoverla dal dock di ricarica

AVVISO

Danneggiamento del caricabatteria

- ▶ Tenere lo sportello sempre chiuso.
- ▶ Non riporre oggetti sullo sportello o nel dock di carica.

Aggancio dell'unità di comando nel dock di carica

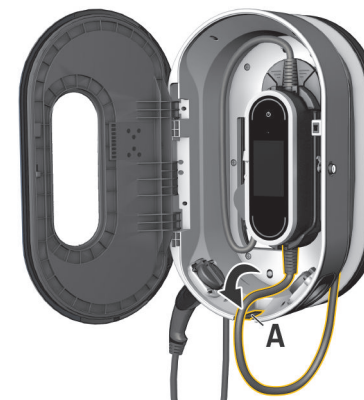

Fig. 85 aggancio dell'unità di comando

1. Aprire lo sportello del dock di carica.
 2. Inserire l'unità di comando inferiore nei naselli di impegno del dock di carica e innestarla tirando all'indietro.
 3. Far passare il cavo della vettura attraverso l'apertura **A** (Fig. 85) e avvolgere attorno al dock di carica la lunghezza del cavo non utilizzata.
 4. Inserire il cavo di rete nella presa elettrica.
 5. Chiudere lo sportello del dock di carica.
4. Allentare l'unità di comando dal ritegno premendo sui bilancieri di sblocco (freccia) e rimuoverla.

Rimozione dell'unità di comando dal dock di carica

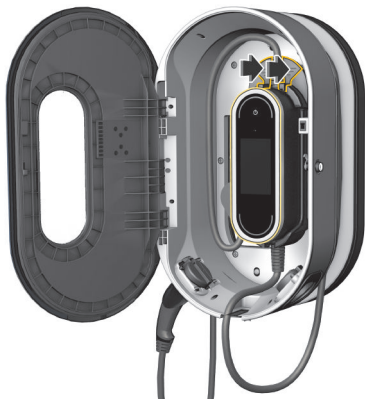
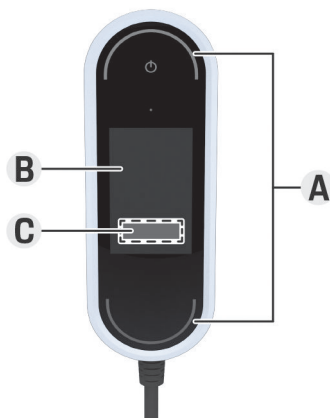

Fig. 86 aggancio dell'unità di comando

1. Aprire lo sportello del dock di carica.
2. Staccare il cavo di rete dalla presa elettrica.
3. Dipanare completamente il cavo della vettura dal dock di carica.

Anomalie di funzionamento



A LED di stato accesi di colore rosso

B Messaggio di guasto e causa

C Rimedio

In caso di guasti o anomalie, il caricabatteria mostra un avviso corrispondente sul display. I LED di stato e il pulsante di accensione si illuminano di colore rosso. L'avviso include il messaggio di guasto, un'informazione sulla causa e una misura di ausilio.

- ▶ Di seguito sono riportate indicazioni relative alla misura di ausilio.

AVVISO



Danneggiamento del caricabatteria

- ▶ Se un'anomalia persiste o si ripete, scollegare il caricabatteria dalla rete elettrica e contattare un elettrotecnico qualificato. Porsche consiglia di incaricare un partner del servizio assistenza Porsche certificato.

Nella panoramica seguente sono riportati dei suggerimenti sulle azioni da intraprendere in caso di anomalie di funzionamento che limitano o impediscono la carica della vettura.

Fig. 87 Indicazioni in caso di anomalie di funzionamento

Situazione	Azione suggerita
L'indicatore (display, LED di stato, pulsante di accensione) è completamente guasto.	<ul style="list-style-type: none"> ▶ Scollegare il caricabatteria dalla rete elettrica e sostituirlo. ▶ Far controllare l'installazione domestica a un elettrotecnico qualificato.
Il display non mostra nulla, i LED di stato non sono colorati e il pulsante di accensione si illumina di rosso.	<ul style="list-style-type: none"> ▶ Il caricabatteria è surriscaldato. Staccare il caricabatteria dalla rete elettrica e lasciarlo raffreddare lentamente senza utilizzare alcun ausilio. ▶ Se il guasto persiste, sostituire il caricabatteria.

Situazione	Azione suggerita
Funzionamento limitato o caricamento non possibile (messaggio sul display).	<ul style="list-style-type: none"> ▶ Assicurarsi che il cavo di rete e della vettura siano collegati all'unità di comando dal lato corretto e inseriti nei collegamenti in modo appropriato. ▶ Accertarsi che il caricabatteria rientri nell'intervallo di temperatura consentito. <ul style="list-style-type: none"> ▷ Fare riferimento al capitolo "Dati tecnici" a pagina 174. ▶ Eventualmente chiudere il messaggio di guasto presente. ▶ Riavviare il caricabatteria. Per riavviare, premere il pulsante di accensione per almeno 10 secondi.
La corrente di carica è insufficiente (messaggio sul display).	<ul style="list-style-type: none"> ▶ La rete domestica è sovraccarica. Disattivare altre utenze di grandi dimensioni.
La tensione di rete è eccessiva (messaggio sul display).	<ul style="list-style-type: none"> ▶ Far controllare l'installazione domestica a un elettrotecnico qualificato.
Il caricabatteria non si trova in un intervallo di temperatura consentito (messaggio sul display).	<ul style="list-style-type: none"> ▶ Disattivazione in caso di temperatura eccessiva dei dispositivi: evitare l'esposizione ai raggi solari diretti e lasciar raffreddare lentamente il caricabatteria senza utilizzare alcun ausilio. ▶ Disattivazione in caso di temperatura troppo bassa: lasciar riscaldare il caricabatteria prima di utilizzarlo in ambienti temperati. ▶ Sensore di temperatura dei dispositivi guasto: sostituire il caricabatteria.
L'interruttore automatico dell'installazione domestica è scattato (messaggio sul display).	<ul style="list-style-type: none"> ▶ Ridurre la corrente di carica nelle impostazioni del caricabatteria. ▶ Eventualmente chiudere il messaggio di guasto presente.
Viene visualizzata un'interruzione della carica: <ul style="list-style-type: none"> ▶  Il pulsante di accensione si illumina di bianco ▶  I LED di stato lampeggiano di blu. ▶ Il display si accende. 	<ul style="list-style-type: none"> ▶ Attendere che la vettura riprenda il processo di carica in modo autonomo. ▶ Il processo di carica può essere interrotto dalla vettura.

Trasporto



AVVERTENZA

Equipaggiamento di carica non fissato

Se non fissato oppure fissato o posizionato in modo errato, il caricabatteria potrebbe scivolare e gli occupanti della vettura potrebbero essere in pericolo in caso di frenata, accelerazione, cambio di direzione o incidente.

- ▶ Non trasportare mai il caricabatteria senza fissarlo.
- ▶ Trasportare sempre il caricabatteria nel bagagliaio, mai nell'abitacolo (ad esempio sui sedili o davanti ai sedili).

Fissaggio del caricabatteria per il trasporto

A seconda del tipo di vettura, il caricabatteria può essere dotato o meno di borsa per il trasporto.

- ▶ Se nella dotazione è compresa una borsa per il trasporto: per trasportare il caricabatteria sistemarlo sempre nella borsa. Agganciare la borsa all'occhiello di ancoraggio anteriore e posteriore. Per informazioni sugli occhielli di ancoraggio nel bagagliaio:
 - ▷ Consultare le istruzioni della vettura.
- ▶ Se nella dotazione non è compresa nessuna borsa per il trasporto: per trasportare il caricabatteria sistemarlo nel bagagliaio posteriore.
- ▶ A seconda del tipo di vettura, riporre il caricabatteria in modo da preservare la sicurezza degli occupanti in caso di pericolo.

Pulizia e manutenzione

Controllare regolarmente che il caricabatteria non presenti danni e sporcizia e, se necessario, pulirlo.



PERICOLO

Scosse elettriche, incendi

Pericolo di lesioni gravi o mortali a causa di ustioni o scosse elettriche.

- ▶ Il caricabatteria e il connettore non devono mai essere immersi in acqua o esposti a getti d'acqua diretti (ad es. in presenza di apparecchi di pulitura ad alta pressione o tubi di irrigazione).
- ▶ Pulire il caricabatteria solo quando l'unità di comando è completamente scollegata dalla rete elettrica e dalla vettura. Per la pulizia, utilizzare un panno asciutto.

Smaltimento

Le apparecchiature elettriche/elettroniche devono essere smaltite presso un punto di raccolta o un'azienda specializzata nello smaltimento.

- ▶ Non gettare le apparecchiature elettriche/elettroniche nei rifiuti domestici.
- ▶ Smaltire le apparecchiature elettriche/elettroniche in conformità alle norme ambientali applicabili.
- ▶ In caso di domande sullo smaltimento, contattare un partner Porsche.

Dati tecnici

Dati elettrici 9Y0.971.675...	BE	BG	BJ
Potenza	7,2 kW	11 kW	22 kW
Corrente nominale	16 A, bifase 32 A, monofase	16 A, trifase	32 A, trifase
Tensione di rete	100 – 240 V/400 V	100 – 240/400 V	100 – 240/400 V
Fasi	2/1	3	3
Frequenza di rete	50 Hz/60 Hz	50 Hz/60 Hz	50 Hz/60 Hz
Categoria di sovratensione (IEC 60664)	II	II	II
Dispositivo di protezione differenziale integrato	Tipo A (CA: 30 mA) + CC: 6 mA	Tipo A (CA: 30 mA) + CC: 6 mA	Tipo A (CA: 30 mA) + CC: 6 mA
Classe di protezione	I	I	I
Tipo di protezione	IP55 (USA: Enclosure 3R)	IP55 (USA: Enclosure 3R)	IP55 (USA: Enclosure 3R)
Bande di frequenza di trasmissione	2,4 GHz, 5 GHz	2,4 GHz, 5 GHz	2,4 GHz, 5 GHz
Potenza di trasmissione	20 dBm	20 dBm	20 dBm
Dati meccanici 9Y0.971.675...	BE	BG	BJ
Peso dell'unità di comando	2,54 kg		
Lunghezza del cavo vettura	2,5 m o 7,5 m		
Lunghezza del cavo di rete	0,9 m		

Dati meccanici della base del supporto a muro 9Y0.971.675...	BE	BG	BJ
Dimensioni della base del supporto a muro	385 mm x 135 mm x 65 mm (lunghezza x larghezza x altezza)		
Peso della base del supporto a muro	circa 0,45 kg		
Dimensioni del passacavo	127 mm x 115 mm x 139 mm (lunghezza x larghezza x altezza)		
Peso del passacavo	circa 0,42 kg		
Dimensioni del supporto connettore	136 mm x 50 mm x 173 mm (lunghezza x larghezza x altezza)		
Peso del supporto connettore	circa 0,14 kg		
Peso della base del supporto a muro completa	circa 1 kg		
Dati meccanici del dock di carica 9Y0.971.675...	BE	BG	BJ
Dimensioni del dock di carica	373 x 642 x 232 mm (larghezza x altezza x profondità)		
Peso del dock di carica	circa 9,7 kg		
Condizioni ambientali e di conservazione 9Y0.971.675...	BE	BG	BJ
Temperatura ambiente	Da -30°C a +50°C		
Umidità dell'aria	5–95% senza condensa		
Altitudine	max 5.000 m s.l.m.		



05004-19-12331

"Atendimento à Regulamentação

Anatel Este equipamento não tem direito à proteção contra interferência prejudicial e não pode causar interferência em sistemas devidamente autorizados. Este produto está homologado pela ANATEL, de acordo com os procedimentos regulamentados pela Resolução 242/2000, e atende aos requisitos técnicos aplicados. Para maiores informações, consulte o site da ANATEL www.anatel.gov.br"

Targhetta modello

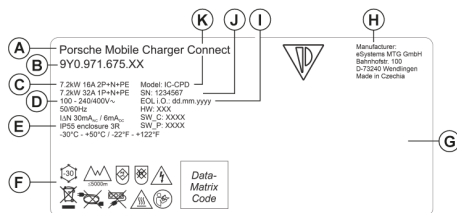

Fig. 88 targhetta modello (esempio)

- A** Nome del prodotto
- B** Numero articolo
- C** Potenza e corrente nominale
- D** Tensione di rete
- E** Tipo di protezione
- F** Pittogrammi per l'utilizzo
- G** Informazioni sulla certificazione
- H** Produttore

- I** Data di produzione
- J** Numero di serie
- K** Denominazione del tipo

Informazioni sulla produzione

Data di produzione

La data di produzione del caricabatteria è reperibile sulla targhetta modello in corrispondenza dell'abbreviazione "EOL i.O."

Viene fornita nel seguente formato: giorno di produzione.mese di produzione.anno di produzione

Data di produzione

La data di produzione del caricabatteria è reperibile sulla targhetta modello in corrispondenza dell'abbreviazione "EOL".

Viene fornita nel seguente formato: giorno di produzione.mese di produzione.anno di produzione

Produttore del caricabatteria

eSystems MTG GmbH
 Bahnhofstraße 100
 73240 Wendlingen
 Germania

Controlli elettrici

In caso di domande sul controllo elettrico regolare dell'infrastruttura di carica (ad es. VDE 0702), consultare il sito Web unter <https://www.porsche.com/international/accessoriesandservice/porschesevice/vehicleinformation/documents/> o contattare un partner Porsche.

Dichiarazione di conformità

Il caricabatteria dispone di un'apparecchiatura radio. Il produttore di queste apparecchiature radio ne dichiara la conformità alle indicazioni per il loro impiego contenute nella direttiva 2014/53/UE.

Il testo completo della dichiarazione di conformità UE è disponibile al seguente indirizzo Internet:

► <http://www.porsche.com/international/accessoriesandservice/porschesevice/vehicleinformation/documents>

Importatori

Abu Dhabi

Porsche Centre Abu Dhabi
 Zayed 2nd Street
 Abu Dhabi
 United Arab Emirates
 P.O. Box 915
 Telefono: +971 2 619 3911

Dubai

Porsche Centre Dubai
 Sheikh Zayed Road E11
 Dubai, United Arab Emirates
 P.O. Box 10773
 Telefono: +971 4 305 8555

Russia

Porsche Russland
Leningrader Chaussee, Gebäude 71A/10
125445, Mosca, Russia
Telefono: '+7-495-580-9911

Singapore: Porsche Singapore

Porsche Asia Pacific Pte Ltd
20 McCallum Street #12-01
Tokio Marine Centre
Singapore 069046
In case of questions please contact Porsche Centre Singapore under (+65) 6472 4433

Indice analitico

A

Accesso al caricabatteria.....	155
Adattamento dell'intensità di corrente.....	155
Aggancio dell'unità di comando nel dock di carica.....	167
Aggiornamento software.....	153
Alle istruzioni per l'uso	
Informativa sulla protezione dei dati.....	137
Ulteriori informazioni.....	138
Anomalie di funzionamento.....	169
Applicazione Web	
Hotspot.....	159
Messa in funzione.....	155
Modifica della password.....	142
Password iniziale.....	142
Richiamo.....	159
Smarrimento della password.....	142
WiFi.....	160
Assistente installazione.....	156
Attrezzi.....	146
Attrezzi necessari.....	146
Avvertenze sulla struttura.....	135

C

Carica	
Avvio.....	158
Conclusione.....	158
Messa in pausa.....	158
Caricabatteria	
Collegamento.....	160
Password iniziale.....	141
Pittogrammi.....	137
Potenza di carica.....	156
Stato di carica.....	156
Stato dispositivo.....	156
Cavo	
Fissaggio.....	153
Rilascio.....	153

Cavo di carica	
Tipi di cavi e connettori.....	149
Cavo di carica della vettura	
Tipi di cavi e connettori.....	149
Cavo di rete.....	149
Presa elettrica domestica.....	150
Presa elettrica industriale.....	150

Collegamenti	
Chiave di sicurezza PLC.....	154
Gestione energetica.....	154
Hotspot.....	155
Tasto di abbinamento PLC.....	154
WiFi.....	154
Collegamento con il Porsche ID.....	154
Collegamento dei profili utente.....	154, 163
Configurazione del server DNS.....	162
Configurazione dell'indirizzo IPv4.....	161
Configurazione della richiesta del PIN.....	155
Consumo di energia del processo di carica.....	156
Consumo di energia totale	
Processo di carica corrente.....	156
Creazione delle connessioni di rete	
Hotspot.....	162
Powerline Communication (PLC).....	162
WiFi.....	162

D

Data di produzione.....	176
Dati di accesso.....	141
Applicazione Web.....	142
Numero di serie del caricabatteria.....	142
Dati tecnici	
Condizioni ambientali e di conservazione.....	174
Dati elettrici.....	174
Dati meccanici.....	174
Dichiarazione di conformità.....	176
Display	
Barra dei menu.....	144
Barra di stato.....	143

Lingua e paese.....	153
Selezione.....	144
Dock di carica.....	167
Apertura.....	167
Bloccaggio.....	167
Chiusura.....	167
Sbloccaggio.....	167

E

Esportazione della cronologia caricamenti.....	161
--	-----

F

Fissaggio durante il trasporto.....	171
Fornitura.....	141

G

Gestione energetica.....	154
Abbinamento.....	163
Adattamento dell'intensità di corrente.....	154
Aggiunta.....	163

H

Hotspot.....	155
Configurazione.....	162

I

Importatori.....	176
Indicazione dell'account.....	163
Indicazioni per la sicurezza.....	138
Indirizzo IP.....	161
Informativa sulla protezione dei dati.....	137
Informazioni sulla produzione.....	176
Istruzioni per l'uso.....	156

L

Limitazione della corrente di carica.....	158
Lingua e paese.....	153

M

Manutenzione.....	172
Messa in funzione.....	153
Monitoraggio della messa a terra	
Attivazione.....	159
Disattivazione.....	159
Montaggio del dock di carica.....	147
Montaggio con distanziatore.....	147
Montaggio senza distanziatore.....	148
Montaggio del supporto del connettore.....	146
Montaggio della base del supporto a muro.....	146

N

Nome host.....	161
Numero articolo del caricabatteria.....	174
Numero di serie.....	176
Numero di serie del caricabatteria.....	142

P

PIN e PUK	
Modifica della password.....	142
Smarrimento.....	142
Pittogrammi.....	137
Porsche ID.....	142
Possibilità di comando.....	144
Potenza di carica	
Visualizzazione.....	156
Presa di carica della vettura.....	157
Processo di carica	
Consumo di energia.....	161
Panoramica.....	161
Processo di carica corrente.....	156
Produttore.....	176
Protezione dispositivo.....	155
Pulizia.....	172

R

Rete domestica.....	154
Indirizzo IP.....	161
Nome host.....	161
Rete WiFi	
Collegamento.....	162
Disconnessione.....	162
Gestione.....	162
Rete invisibile.....	162
Rimozione dell'unità di comando dal dock di carica	
.....	167

S

Scelta della posizione di montaggio.....	145
Selezione della rete.....	154
Simboli in questo manuale.....	135
Smaltimento.....	173
Smarrimento dei dati di accesso.....	141
Sostituzione del cavo di rete e del cavo vettura.....	152
Stato di carica.....	156

T

Targhetta modello.....	176
Tempi di carica.....	157
Trasmissione dei dati.....	153
Trasporto, fissaggio del caricabatteria.....	171

U

Ulteriori informazioni.....	138
Unità di comando.....	143
aggancio al supporto a muso.....	147
Display.....	143
Panoramica dei collegamenti.....	142
Utilizzo previsto.....	140

V

Vendita del caricabatteria.....	142
---------------------------------	-----

Acerca de este manual

Indicaciones de advertencia y símbolos

En este manual de instrucciones se emplean diversos tipos de indicaciones de advertencias y símbolos.



PELIGRO

Lesiones graves o mortales

Si no se siguen las indicaciones de advertencia de la categoría "Peligro", se producen lesiones graves o la muerte.



ADVERTENCIA

Posibles lesiones graves o mortales

Si no se siguen las indicaciones de advertencia de la categoría "Advertencia", pueden producirse lesiones graves o mortales.



ATENCIÓN

Posibilidad de lesiones moderadas o leves

Si no se siguen las indicaciones de advertencia de la categoría "Atención", pueden producirse lesiones moderadas o leves.

AVISO

Posibilidad de daños materiales

Si no se siguen las indicaciones de advertencia de la categoría "Aviso" pueden producirse daños materiales.



Información

La palabra "Información" indica información adicional.

- ✓ Condiciones que se deben cumplir para utilizar una función.
- ▶ Instrucción de actuación que debe seguir.

1. Las instrucciones de actuación están numeradas si se componen de varios pasos.

2. Instrucciones de manejo que debe seguir en la pantalla central.

▶ Indica dónde puede encontrar más información sobre un tema.

Español

Al manual de instrucciones

Explicación de pictogramas.....	182
Política de privacidad.....	182
Más información.....	182

Seguridad

Indicaciones de seguridad.....	183
Uso previsto.....	184

Volumen de suministro

Datos de acceso.....	185
----------------------	-----

Vista general

Conexiones en la unidad de control.....	186
Unidad de control del cargador.....	187
Elementos de visualización y control en la pantalla.....	187

Selección del lugar de montaje.....

Herramientas necesarias.....

Montaje

Montaje del soporte de pared.....	190
Montaje del puerto de carga.....	191

Configurar

Cables de alimentación y carga del vehículo.....	193
Puesta en servicio y configuración.....	198
Puesta en funcionamiento con la aplicación web.....	199
Iniciar sesión en el cargador.....	200
Inicio de la configuración en el cargador.....	200
Vista general.....	200

Manejo

Instrucciones de uso.....	201
Carga.....	202
Inicio de sesión en la aplicación web.....	204
Manejo de la aplicación web.....	204
Puerto de carga.....	211

Fallos del servicio.....	213
--------------------------	-----

Transporte.....	215
-----------------	-----

Limpieza y conservación.....	216
------------------------------	-----

Eliminación.....	217
------------------	-----

Datos técnicos

Placa de características.....	220
Información sobre la fabricación.....	220
Importadores.....	220

Índice alfabético.....	222
------------------------	-----

Al manual de instrucciones

Explicación de pictogramas

Es posible que el cargador incluya pictogramas diferentes en función del país.



Emplee el cargador en una zona de temperatura entre -30°C y $+50^{\circ}\text{C}$.



Emplee el cargador a una altitud de máx. 5.000 m sobre el nivel del mar.



El cargador dispone de una toma de tierra que no está conectada.



El cargador dispone de una toma de tierra conectada.



Deseche el cargador de acuerdo con todas las normas sobre eliminación aplicables.



No utilice cables alargadores, bobinas de cable ni adaptadores de viaje.



No utilice adaptadores (de viaje).



No utilice bases de enchufe múltiples.



No utilice un cargador con daños en el sistema electrónico o en las líneas de conexión.



Peligro de descarga eléctrica en caso de uso inadecuado.



Respete el manual de instrucciones relevante, en particular las indicaciones de advertencia y seguridad.



La superficie

del cargador puede calentarse mucho.



No conecte el cargador en redes eléctricas sin conexión a tierra (p. ej., redes de TI). El cargador se debe poner en marcha exclusivamente en redes eléctricas conectadas a tierra.



Conecte el cargador únicamente en redes de una fase.



Identifica el conector de tipo 1 con un intervalo de tensión ≤ 250 VCA.



Identifica el conector de tipo 2 con un intervalo de tensión ≤ 480 VCA.

Política de privacidad

Para garantizar la capacidad de comunicación y la actualización de su equipo de recarga Porsche, el equipo de recarga transmitirá periódicamente a Porsche y procesará los siguientes datos específicos del

dispositivo en forma cifrada: identificación del dispositivo, marca, generación, tipo de dispositivo y versión del software.

Si desea utilizar voluntariamente otros servicios Porsche Connect para el equipo de recarga, debe vincular su equipo de recarga a su cuenta de ID de Porsche, que la empresa de ventas Porsche Connect ofrece en mercados seleccionados. Como parte del uso de los servicios Porsche Connect, se transmiten a Porsche y se procesan los siguientes datos personales y otros específicos del dispositivo para su procesamiento y suministro: identificación del cliente, estadísticas, información del proceso de carga, estado, estado de la conexión y fecha y hora de la última comunicación.

Para obtener más información sobre las condiciones generales de venta y la política de privacidad, visite www.porsche.com/connect-store.

La transferencia periódica de datos de su equipo de recarga puede conllevar costes adicionales en su proveedor de servicios de Internet. Es posible eliminar sus datos almacenados en Porsche a través de My Porsche de forma irreversible. Debido a restricciones técnicas o legales, algunos de los servicios Porsche Connect del equipo de recarga Porsche no están disponibles en todos los países.

Más información

Puede obtener más información sobre el cargador y la Web Application en el área "E-Performance" de la siguiente dirección web: <https://www.porsche.com>.

Seguridad

Indicaciones de seguridad

PELIGRO

Electrocución, cortocircuito, incendio, explosión, fuego

Utilizar un cargador dañado o averiado, así como una toma de corriente dañada o averiada, hacer uso inadecuado del cargador o no tener en cuenta la información de las instrucciones de seguridad puede provocar cortocircuitos, descargas eléctricas, explosiones, incendios o quemaduras.

- ▶ Utilice únicamente accesorios autorizados y facilitados por Porsche, como cables de alimentación y cables de vehículos.
- ▶ No use el cargador si está dañado y/o sucio. Antes del uso, compruebe que el cable y la conexión de enchufe no estén sucios o dañados.
- ▶ Conecte el cargador únicamente a tomas de corriente instaladas correctamente que no muestren daños, así como a instalaciones eléctricas que funcionen sin fallos.
- ▶ No utilice cables alargadores, bobinas de cable, cajas de enchufe múltiples ni adaptadores (de viaje).
- ▶ En caso de tormenta, desconecte el cargador de la red eléctrica.
- ▶ No lleve a cabo modificaciones ni reparaciones en componentes eléctricos.
- ▶ Solo encomiende la subsanación de problemas y las reparaciones en el cargador a personal calificado.

PELIGRO

Electrocución, incendio

Si las tomas de corriente no están instaladas correctamente, al cargar la batería de alta tensión mediante el puerto de carga en vehículo puede provocar electrocución o un incendio.

- ▶ Las comprobaciones de la fuente de tensión, el montaje y la primera puesta en funcionamiento de la toma de corriente del cargador solo puede llevarlas a cabo un electricista cualificado. Será totalmente responsable del cumplimiento de las normas y prescripciones legales existentes. Porsche recomienda contratar a un socio certificado de Servicio Porsche.
- ▶ Determine la sección de la conducción del cable de suministro que va a la toma de corriente teniendo en cuenta la longitud de la conducción y las prescripciones y normas en vigor a nivel local.
- ▶ Conecte la toma de corriente empleada para cargar mediante un circuito eléctrico con fusible independiente conforme a las leyes y normas locales.
- ▶ El cargador está diseñado para su uso en áreas privadas y semipúblicas (p. ej., en una propiedad privada o aparcamientos de empresas). Dependiendo del país, p. ej. en Italia y Nueva Zelanda, cargar según el modo 2 está **prohibido**¹ en áreas públicas y espacios públicos.
- ▶ Si se realiza una carga no vigilada, las personas no autorizadas (p. ej., los niños jugando) o los animales no tendrán acceso al cargador ni al vehículo.

▶ Consulte las indicaciones de seguridad del Manual de instalación y las instrucciones del vehículo.

PELIGRO

Electrocución, incendio

La manipulación incorrecta de las clavijas de contacto del enchufe puede provocar electrocución o un incendio.

- ▶ No toque las clavijas de contacto del puerto de carga en vehículo y del cargador.
- ▶ No introduzca objetos en el puerto de carga en vehículo ni en el cargador.
- ▶ Proteja las tomas de corriente y las conexiones de enchufe de la humedad, el agua y otros líquidos.

ADVERTENCIA

Vapores inflamables o explosivos

Los componentes del cargador pueden originar chispas y, por lo tanto, hacer arder vapores inflamables o explosivos.

- ▶ Para reducir el riesgo de explosiones, –particularmente en garajes–, asegúrese de que durante la carga la unidad de control se encuentra al menos 50 cm por encima del suelo.
- ▶ No utilice el cargador en zonas en las que exista riesgo de explosión.

Solo para Indonesia

1. Estado en el momento de la impresión. Infórmese en su concesionario Porsche o su suministrador local de corriente eléctrica.



Dilarang melakukan perubahan spesifikasi yang dapat menimbulkan gangguan fisik dan/atau elektromagnetik terhadap lingkungan sekitar

A fin de cumplir con los requisitos de los valores límite de exposición a la radiación (1999/519/CE), el dispositivo debe instalarse de forma que se mantenga una distancia mínima de 20 cm con todas las personas.

Para garantizar un proceso de carga sin interrupciones con el cargador, se deben tener en cuenta los siguientes avisos y recomendaciones:

- Al volver a instalar una nueva toma de corriente elija una base de enchufe industrial con la mayor potencia posible (adecuada para la instalación eléctrica doméstica) y haga que un electricista calificado la monte y la ponga en servicio. Porsche recomienda contratar a un socio certificado de Servicio Porsche.
- Dimensione la instalación eléctrica, según las posibilidades técnicas y las regulaciones, de tal forma que se disponga permanentemente de la máxima potencia nominal de la toma de corriente empleada para cargar el vehículo.
- Antes de realizar la instalación compruebe si con la instalación doméstica existente se puede disponer de manera permanente de la potencia adicional requerida para cargar el vehículo. En caso necesario, asegure la instalación doméstica con un sistema de administración de energía.

- El cargador se debe poner en marcha preferentemente en redes eléctricas conectadas a tierra. La toma de tierra se debe instalar adecuadamente.
- En caso de falta de claridad o de inseguridad con respecto a la instalación eléctrica doméstica, será necesario recurrir a un electricista calificado. Porsche recomienda contratar a un socio certificado de Servicio Porsche.
- En caso de que el cargador se deba usar en conexión con una instalación fotovoltaica, deberá ponerse en contacto con un concesionario Porsche.
- Para maximizar la eficiencia del cargador y garantizar una carga rápida, se recomienda utilizar tomas de corriente NEMA apropiadas con una intensidad de corriente con la mayor potencia posible disponible o bases de enchufe industriales conforme a IEC 60309.
- Al cargar la batería de alta tensión en la base de enchufe doméstica/industrial es posible que se utilice la máxima capacidad de la instalación eléctrica. Porsche recomienda que un electricista calificado realice comprobaciones regulares de las instalaciones eléctricas que se utilizan durante la carga. Consulte a un electricista calificado cuáles son los intervalos de comprobación más adecuados para su instalación. Porsche recomienda contratar a un socio certificado de Servicio Porsche.
- En la entrega, la corriente de carga se limita automáticamente para prevenir el sobrecalentamiento de la instalación eléctrica. Encargue a un electricista calificado la puesta en funcionamiento el cargador, así como adaptar la limitación de corriente de carga a la instalación doméstica.

► Consulte el capítulo "Límite de la corriente de carga" en la página 203.

Uso previsto

El cargador con control integrado y dispositivo de protección es compatible con el modo de carga 2 de vehículos con batería de alta tensión que cumplen con las normas y los estándares generalmente aplicables a vehículos eléctricos.

► En función de la red eléctrica regional, use la versión apropiada del dispositivo.

► Consulte el capítulo "Datos técnicos" en la página 218.

El cargador solo se puede utilizar como combinación de cable de alimentación, unidad de control y cable de vehículo.

Volumen de suministro

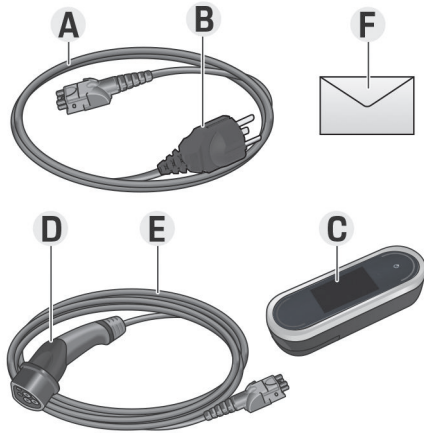

Fig. 89 Volumen de suministro

- A** Cable de alimentación (sustituible en la unidad de mando)
- B** Enchufe para la conexión a la red eléctrica
- C** Unidad de control
- D** Enchufe de vehículo (enchufe de conexión para el vehículo)
- E** Cable de vehículo (específico del país: puede ser intercambiable o estar fijo en la unidad de control)
- F** Carta que incluye los datos de acceso

i Información

Componentes opcionales: en función del país, hay disponibles diferentes soportes de pared para el cargador, p. ej., la base del soporte de pared o el puerto de carga.

Datos de acceso

Con el dispositivo recibirá una carta que incluye los datos de acceso, que contiene toda la información necesaria para el cargador y la Web Application.

- ▶ Guarde la carta con los datos de acceso.

i Información

En caso de que los pierda, los datos de acceso que se proporcionan con el dispositivo (como el PIN preajustado y la clave de acceso) se pueden consultar en el concesionario Porsche.

- Para ello, debe disponer del número de serie del cargador.
 - ▶ Consulte el capítulo “Número de serie del cargador” en la página 186.

La carta con los datos de acceso contiene la siguiente información:

Designación	Significado
Serial Number	Número de serie del cargador
Wi-Fi MAC	Dirección MAC, Interfaz Wi-Fi
GRID MAC	Puerto PLC de la dirección Mac doméstica
Vehicle MAC	Puerto PLC de la dirección Mac del vehículo
Wi-Fi SSID	<ul style="list-style-type: none"> – Punto de acceso Wi-Fi de SSID – Nombre de host

Designación	Significado
Wi-Fi PSK	Clave de red
Password Home user	Clave de acceso del Consumidor para la aplicación web.
Password Customer service	Clave de acceso de Servicio al cliente para la aplicación web.
PIN	Número de identificación personal
PUK	Clave de desbloqueo personal

i Información

El **nombre de host** consta de los siguientes componentes:

WallChargerConnect + número de serie (ejemplo: WallChargerConnect-1234567)

i Información

El campo de seguridad contiene los códigos de acceso requeridos (PIN y PUK). El campo se imprime con un color especial que oculta dichos códigos. Solo tras humedecer este campo con agua corriente, el color se desvanece y los códigos se vuelven visibles.

No frote ni raye el campo al humedecerlo, ya que los **códigos podrían sufrir daños**.

PIN y PUK

Los códigos PIN y PUK sirven para desbloquear el cargador.

- ▶ En caso de pérdida de un código PIN introducido por el usuario, podrá desbloquear el cargador mediante la introducción de un código PUK y de un nuevo código PIN.
- ▶ Si pierde el código PUK, póngase en contacto con un concesionario Porsche.

Contraseña de la aplicación web

La contraseña sirve para iniciar sesión en la Web Application.

Si se ha utilizado la clave de acceso:

- ▶ Si pierde la clave de acceso, póngase en contacto con un concesionario Porsche.

Si se ha utilizado una contraseña que ha escogido el usuario:

- ▶ Si pierde una contraseña que haya escogido usted, restablezca los ajustes de fábrica del dispositivo y, con ello, vuelva a activar la clave de acceso (**Ajustes** ⚙️ ▶ **Ajustes de fábrica**).

Número de serie del cargador

El número de serie del cargador se encuentra en las siguientes ubicaciones:

- en la carta que incluye los datos de acceso, detrás de la denominación "Serial NumberSerial Number"
- en la placa de características (dorso de la unidad de control), detrás de la abreviatura "SNSN"

- En el cargador: **Ajustes** ⚙️ ▶ **Mantenimiento** ▶ **Información del dispositivo**
- En la Web Application: **Ajustes** ▶ **Mantenimiento** ▶ **Información**

Número de serie del cargador

El número de serie del cargador se encuentra en las siguientes ubicaciones:

- en la carta que incluye los datos de acceso, detrás de la denominación "Serial Number"
- en la placa de características (dorso de la unidad de control), detrás de la abreviatura "SN"
- En el cargador: **Ajustes** ⚙️ ▶ **Información**
- En la aplicación web: **Ajustes** ▶ **Mantenimiento** ▶ **Información**

ID de Porsche

Si el cargador está vinculado con su ID de Porsche, puede acceder a información sobre el cargador y los procesos de carga en My Porsche y en la Porsche Connect App.

Si el cargador ya no se utiliza y, por ejemplo, se vende:

1. Anule la conexión entre el ID de Porsche y el cargador (**Ajustes** ⚙️ ▶ **Perfiles de usuario**).
2. Restablezca los ajustes de fábrica del cargador (**Ajustes** ⚙️ ▶ **Ajustes de fábrica**).

Vista general

Conexiones en la unidad de control

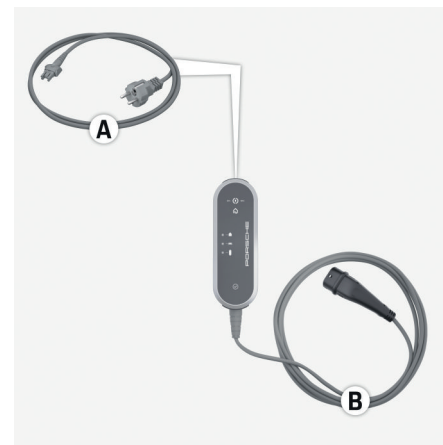

Fig. 90 Conexiones en la unidad de control

A Cable de alimentación

B Cable de vehículo

El cable de alimentación **A** se inserta y libera en el extremo superior de la unidad de control.

El cable de vehículo **B** se inserta y libera en el extremo inferior de la unidad de control.

Unidad de control del cargador

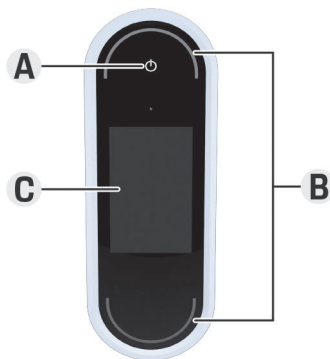

Fig. 91 Unidad de control

- A** Botón de encendido ☺
- B** Indicadores LED de estado ○
- C** Pantalla

El botón de encendido **A** (Fig. 91) permite encender y apagar el cargador.

Los indicadores LED de estado **B** (Fig. 91) muestran el estado del cargador.

La pantalla **C** (Fig. 91) se comunica con el cargador y muestra la información y los avisos de avería.

Elementos de visualización y control en la pantalla

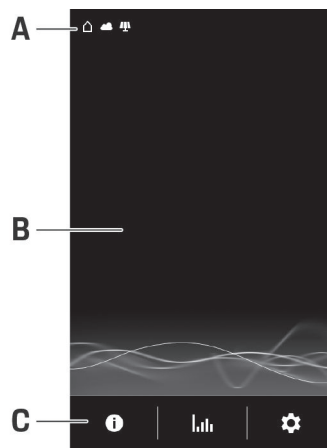

Fig. 92 Pantalla del cargador

- A** Barra de estado
- B** Área de información
- C** Barra de menú

Un sensor de brillo controla el brillo de la pantalla. El brillo se adapta automáticamente a las condiciones de iluminación del entorno.

Barra de estado

La barra de estado puede mostrar diferentes símbolos.









La siguiente descripción general muestra el significado de los símbolos de la barra de estado.

Símbolo	Significado
	Conexión Wi-Fi disponible
	Conexión del servidor disponible
	Se está descargando una actualización de software
	Conexión con la red PLC disponible
	Se establece un hotspot
	Un perfil de carga está activado en el vehículo. Se carga tras los ajustes de este perfil.
	Sistema fotovoltaico conectado

Barra de estado

La barra de estado puede mostrar diferentes símbolos.

La siguiente descripción general muestra el significado de los símbolos de la barra de estado.





Símbolo	Significado
	Conexión Wi-Fi disponible
	Conexión del servidor disponible
	Se está descargando una actualización de software
	Conexión con la red PLC disponible
	Se establece un hotspot
	Supervisión de la toma de tierra desactivada (Canadá, México)
	El cargador está conectado con un gestor de energía
	Un perfil de carga está activado en el vehículo. Se carga tras los ajustes de este perfil.
	Sistema fotovoltaico conectado

Información

Dependiendo de su importancia, algunos símbolos se superponen y, por lo tanto, no son visibles (los símbolos con mayor prioridad son, p. ej., Red PLC < Conexión Wi-Fi < Gestor de energía).

Barra de menú

La barra de menú puede mostrar diferentes símbolos. La siguiente descripción general muestra el significado de los símbolos de la barra de menú.

Símbolo	Significado
	Recuperar la información sobre el proceso de carga actual
	Acceder al historial de carga
	Configuración de ajustes
	Hay una actualización de software disponible.

Posibilidades de manejo

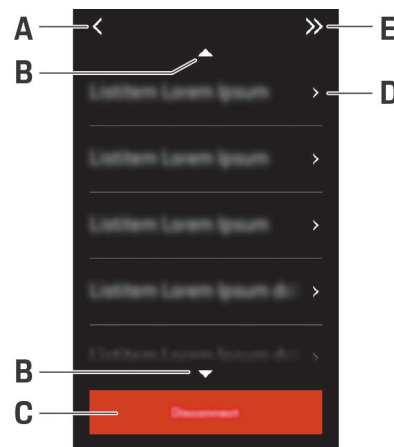

Fig. 93 Posibilidades de manejo

- A Atrás
- B Hacia arriba/hacia abajo
- C Actividad
- D Detalles
- E Omitir

Selección del lugar de montaje

PELIGRO

Electrocución, incendio

El uso indebido del cargador o el incumplimiento de las indicaciones de seguridad pueden provocar cortocircuitos, descargas eléctricas, explosiones, incendios o quemaduras.

- ▶ No monte el soporte de pared ni el puerto de carga en zonas en las que exista riesgo de explosión.
- ▶ Asegúrese de que no haya líneas eléctricas en el área de los orificios de montaje que se van a perforar antes de instalar la base del soporte de pared o la base del puerto de carga.
- ▶ Para reducir el riesgo de explosiones, particularmente en garajes, asegúrese de que durante la carga la unidad de control se encuentra al menos 50 cm por encima del suelo.
- ▶ Consulte las disposiciones legales relativas a instalaciones eléctricas, las medidas de protección frente a incendios y las disposiciones legales de prevención de accidentes locales en vigor y tenga presentes las vías de evacuación.

La base de soporte de pared y el puerto de carga están diseñados para el montaje en zonas interiores y exteriores. Los criterios siguientes se deben tener en cuenta a la hora de seleccionar un lugar adecuado:

- La toma de corriente o el tendido de cables, la base del soporte de pared o el puerto de carga deben colocarse, en la medida de lo posible, en un espacio techado y protegido de los rayos del sol y la lluvia (p. ej., dentro de un garaje).
- La distancia de la toma de corriente al suelo y al techo ha de elegirse de tal manera, conforme a las normas y prescripciones nacionales, que se garantice un uso cómodo.
- No monte base de soporte de pared ni el puerto de carga debajo de objetos colgantes.
- No monte la base de soporte de pared ni el puerto de carga en cobertizos, establos y lugares donde se genere gas amoníaco.
- Monte la base de soporte de pared o el puerto de carga sobre una superficie lisa.
- Para garantizar la máxima seguridad de fijación, compruebe las características de la pared antes del montaje.
- Instale la base de soporte de pared o el puerto de carga lo más cerca posible de la posición de estacionamiento preferida del vehículo. Hay que tener en cuenta la orientación del vehículo.
- Monte la base de soporte de pared o el puerto de carga de manera que no invada zonas de paso y asegúrese también de que el cable de alimentación no cruce ninguna zona de paso.
- Monte la base de soporte de pared o el puerto de carga de tal manera que la distancia entre el enchufe y la toma de corriente no sobrepase la longitud del cable de alimentación disponible.

Herramientas necesarias

- Nivel de burbuja
- Taladro o martillo perforador
- Destornillador

Montaje

Montaje del soporte de pared

Montaje de la base de soporte de pared

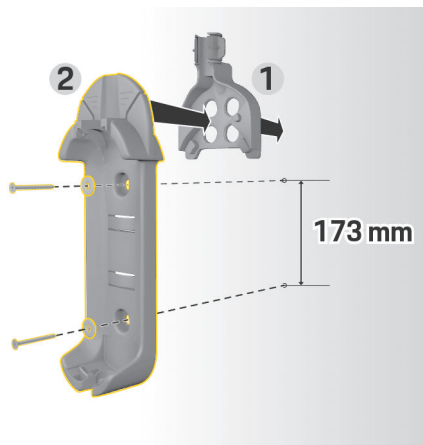

Fig. 94 Medidas de taladrado

1. Marque los orificios en la pared.
2. Use el taladro para abrir los orificios de fijación e inserte los tacos.
3. Presione la base de soporte de pared 2 (Fig. 94) dentro de la guía de cables 1 (Fig. 94) desde delante.
4. Atornille la base de soporte de pared en la pared.

Montaje del soporte de enchufe

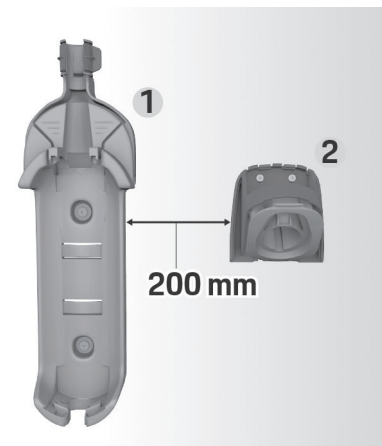

Fig. 95 Distancia entre el soporte de pared y el soporte de enchufe

Al montar el soporte de enchufe mantener una distancia de 200 mm respecto a la base de soporte de pared.

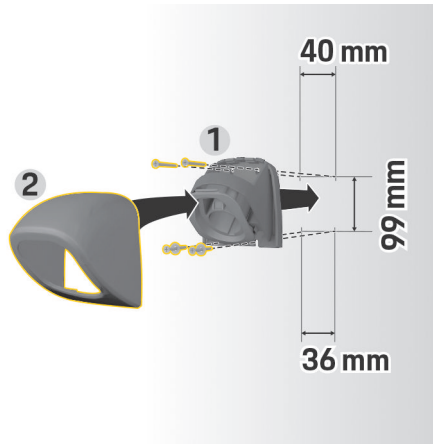

Fig. 96 Medidas de taladrado

1. Retire el soporte de enchufe 1 (Fig. 96) de la cubierta 2 (Fig. 96).
2. Marque los orificios en la pared.
3. Use el taladro para abrir los orificios de fijación e inserte los tacos.
4. Atornille el soporte de enchufe 1 (Fig. 96) a la pared.
5. Coloque la cubierta 2 (Fig. 96) desde abajo sobre el soporte de enchufe 1 (Fig. 96) y presionar hacia arriba.

Enganche de la unidad de control en el soporte de pared



Fig. 97 Enganche la unidad de control

1. Introduzca el cable del vehículo a través del orificio en la parte inferior de la base de soporte de pared, coloque la unidad de control abajo sobre el talón de retención y encájela hacia atrás.
2. Introduzca el cable de alimentación a través de la abertura superior del soporte de pared y mueva la anilla de seguridad hacia la izquierda hasta que encastre.
3. Inserte el enchufe del vehículo en el soporte de enchufe.

Montaje del puerto de carga

Existen dos formas de conectar el puerto de carga. La variante de montaje depende del tipo de cable de suministro (empotrado o enlucido).

- **Montaje sin distanciador (con línea de suministro enlucida):** la placa de montaje se monta directamente en la pared.
- **Montaje con distanciador (con línea de suministro empotrada):** la placa de montaje se monta con un distanciador para el cable de suministro en la pared.

Montaje sin distanciador

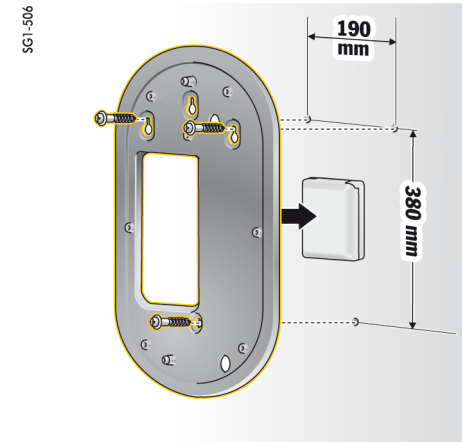

Fig. 98 Medidas de taladrado

1. Marque los orificios en la pared.
2. Use el taladro para abrir los orificios de fijación e inserte los tacos.
3. Atornille la placa de montaje en la pared.

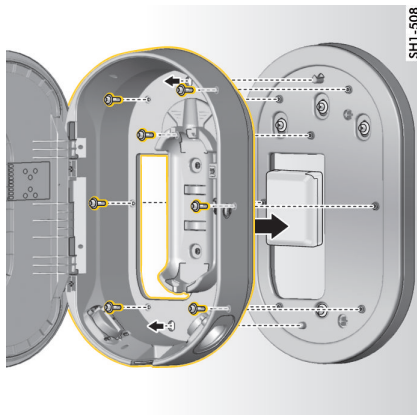

Fig. 99 Atornillado del puerto de carga en la placa de montaje

4. Atornille el puerto de carga en la placa de montaje.

Montaje con distanciador

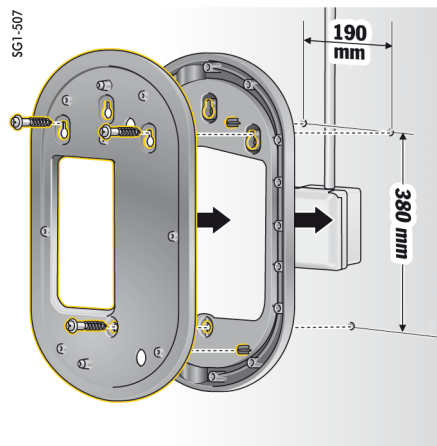

Fig. 100 Medidas de taladrado

1. Marque los orificios en la pared.
2. Use el taladro para abrir los orificios de fijación e inserte los tacos.
3. Atornille la placa de montaje junto con el distanciador en la pared.

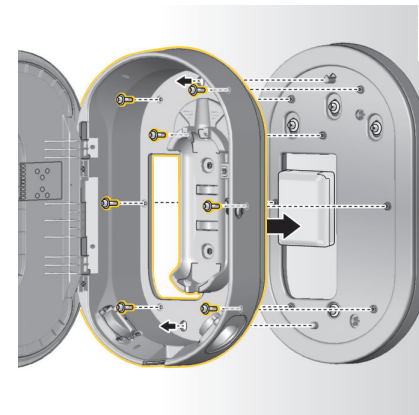

Fig. 101 Atornillado del puerto de carga en la placa de montaje

4. Atornille el puerto de carga en la placa de montaje.

Configurar

Cables de alimentación y carga del vehículo

Información sobre enchufes y cables de carga del vehículo

En función del equipamiento específico del país, hay disponibles puertos de carga en vehículo **A** y enchufes de vehículo **B**.

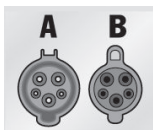

IEC 62196-2/
SAE-J1772-2009
Tipo 1 UL/IEC

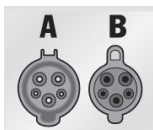

IEC 62196-2/
SAE-J1772-2009
Tipo 1

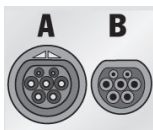

IEC 62196-2
Tipo 2

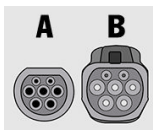

GB/T 20234.2
Tipo GB

Selección del cable de alimentación

Para optimizar la velocidad de carga durante las cargas habituales, utilice exclusivamente los cables de alimentación siguientes. La potencia de carga máxima que se puede alcanzar es de hasta 22 kW (en función del modelo del dispositivo, la red eléctrica/conexión doméstica y del cargador de a bordo). Si se viaja al extranjero siempre se debe llevar consigo el cable de alimentación adecuado para el país correspondiente.

AVISO

Los cargadores solo se pueden utilizar con el cable de alimentación autorizado. Los siguientes cables de alimentación están autorizados específicamente en cada país y se definen en las siguientes tablas.

País	Cable de alimentación
Rusia, Ucrania	5, 6, 7, 8, C
Abu Dabi, Israel, Singapur	5, 6, 7, 8

Homologación de cables de alimentación por países (ejemplos)

La longitud del cable del vehículo puede ser de 2,5 o 7,5 metros, según las circunstancias. En función del país, la longitud total del cable de alimentación, la unidad de control y el cable del vehículo es limitada, por ejemplo, 5 metros en Suiza y 7,5 metros en Israel y Estados Unidos¹.

1. Estado en el momento de la impresión. Infórmese en su concesionario Porsche o su suministrador local de corriente eléctrica.

Cables de alimentación para bases de enchufe industriales

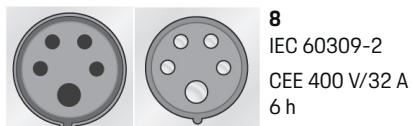
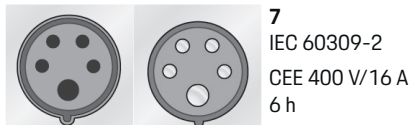
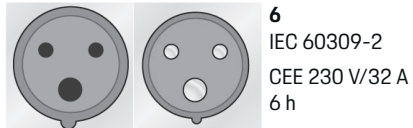
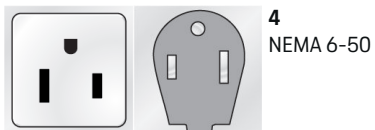
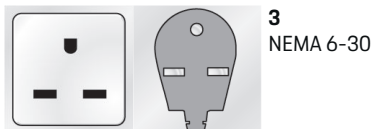

Cables de alimentación para bases de enchufe domésticas

Si no dispone de una base de enchufe industrial, la carga también se puede realizar con potencia de carga reducida con los siguientes cables de alimentación.

- ▶ En función del país, por ejemplo en Abu Dabi, Israel, Singapur e India¹, se **prohíbe** la carga en tomas de corriente domésticas.

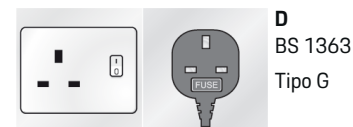
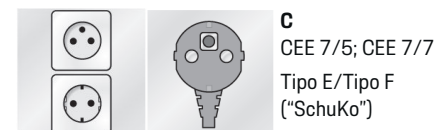
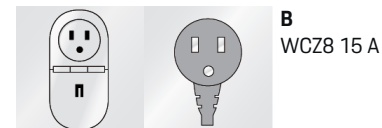
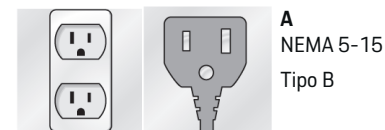

1. Estado en el momento de la impresión. Infórmese en su concesionario Porsche o su suministrador local de corriente eléctrica.

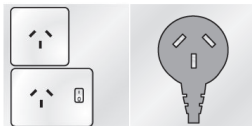

E
AS 3112
Tipo I

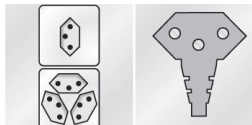

F
SEV 1011
Tipo J

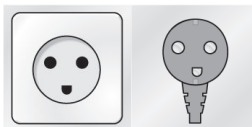

G
DS60884-2-D1
Tipo K

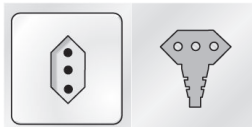

H
CEI23-16-VII
Tipo L 16 A (5 mm)

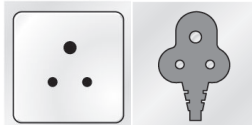

I
IA6A3 (BS 546)
Tipo M

NEMA 6-50 / NEMA 14-50 (Información complementaria)

Información

Ámbito de aplicación

Esta recomendación de uso solo se aplica a regiones con el estándar NEMA 6-50 / NEMA 14-50.

La carga de su vehículo puede generar altas corrientes eléctricas. Por razones de seguridad, es obligatorio el uso de componentes homologados exclusivamente y la instalación profesional de todo el dispositivo de carga.

Indicaciones generales de seguridad

PELIGRO

¡Descarga eléctrica e incendio!

El uso incorrecto del dispositivo de carga y el incumplimiento de las indicaciones de instalación y seguridad pueden provocar un cortocircuito, descarga eléctrica, explosión, incendio o quemaduras.

- ▶ Observe las indicaciones de instalación del manual de instrucciones de su dispositivo de carga.
- ▶ Preste especial atención a todas las indicaciones de seguridad y de advertencia que se dan allí.
- ▶ La instalación debe realizarla una persona que tenga la formación eléctrica y los conocimientos especializados necesarios.
- ▶ Observe también las normativas nacionales para la realización de instalaciones eléctricas.

Requisitos de la toma de corriente

PELIGRO

Tomas de corriente inadecuadas

Una toma de corriente inadecuada puede provocar cortocircuitos, descargas eléctricas, explosiones, incendios o quemaduras.

- ▶ Utilice únicamente un tipo de toma de corriente adecuado para esta instalación (consulte **Tipos de enchufes/tomas de corriente adecuados**).
- ▶ Utilice únicamente tomas de corriente que cumplan los requisitos de calidad de las superficies de contacto y sujeción (consulte **Requisitos para la calidad de las tomas de corriente**).
- ▶ Evite el contacto directo entre los tornillos de apriete y el cable. Es recomendable usar casquillos de extremo de alambre.
- ▶ Evite atascar el cable en el aislamiento.

Tipos de enchufes/tomas de corriente adecuados

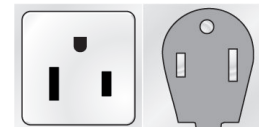

NEMA 6-50
Toma/Enchufe

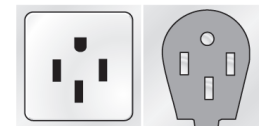

NEMA 14-50
Toma/Enchufe

Requisitos para la calidad de las tomas de corriente

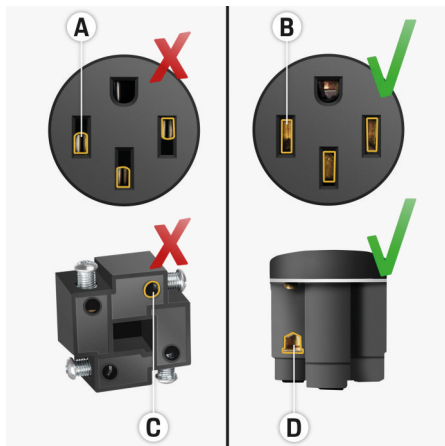

- A Superficie de contacto solo la mitad de la altura de contacto del enchufe
- B Superficie de contacto en toda la altura del contacto del enchufe
- C Pequeña superficie de contacto entre el tornillo de apriete y el cable trenzado.
- D Amplia superficie de contacto entre la placa de sujeción y el cable trenzado

Requisitos para la instalación de tuberías

PELIGRO

Cable de alimentación inadecuado

El uso de cables de alimentación inadecuados o corrientes eléctricas excesivas pueden provocar cortocircuitos, descargas eléctricas, explosiones, incendios o quemaduras.

- ▶ El cable debe tener un fusible de 50 A.
- ▶ Utilice únicamente cables de cobre con una sección de al menos 8AWG, mejor 6AWG.

Requisitos para una instalación al aire libre

PELIGRO

Contacto directo con la lluvia

Si el dispositivo de carga se utiliza al aire libre, el contacto directo con la lluvia puede provocar cortocircuitos, descargas eléctricas, explosiones, incendios o quemaduras.

- ▶ Evite el contacto directo del dispositivo de carga con la lluvia.
- ▶ Utilice una carcasa a prueba de lluvia NEMA 3R.

Cambio de cable de alimentación o cable de vehículo

PELIGRO

Electrocución

Peligro de lesiones graves o mortales por electrocución.

- ▶ Antes de cambiar el cable de alimentación, desconecte el cable de alimentación de la toma de corriente y desenchufe el cable de vehículo del puerto de carga en vehículo.
- ▶ Cambie el cable solo en un entorno seco, sin humedad.
- ▶ Utilice únicamente cables homologados por Porsche.

▶ Consulte el capítulo "Volumen de suministro" en la página 185.

En función del país (p. ej., en Noruega, Italia, Portugal y España¹), el cambio del cable de red solo puede realizarlo un electricista cualificado. Porsche recomienda contratar a un socio certificado de Servicio Porsche.

1. Estado en el momento de la impresión. Infórmese en su concesionario Porsche o en la empresa suministradora de corriente eléctrica de su localidad.

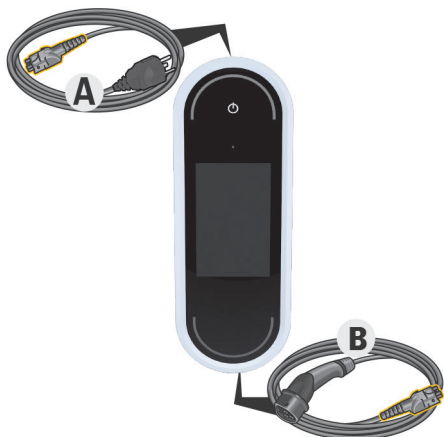

Fig. 102 Conexiones en la unidad de control

El cable de alimentación **A** se inserta y libera en el extremo superior de la unidad de control.

El cable de vehículo **B** se inserta y libera en el extremo inferior de la unidad de control

Extracción del cable

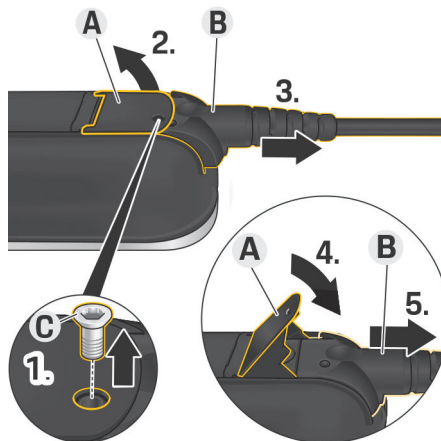

Fig. 103 Extracción del cable

- ✓ El proceso de carga de la batería de alta tensión ha finalizado y el enchufe del vehículo está retirado del puerto de carga en vehículo.
 - ✓ El enchufe está desconectado de la toma de corriente.
1. Suelte el tornillo **C** (Fig. 103) con la herramienta adecuada.
 2. Levante la palanca **A** (Fig. 103).
 3. Extraiga el enchufe **B** (Fig. 103) hasta que note la primera resistencia.
 4. Cierre la palanca **A** (Fig. 103).
 5. Extraiga el enchufe **B** (Fig. 103) completamente.

Fijación del cable

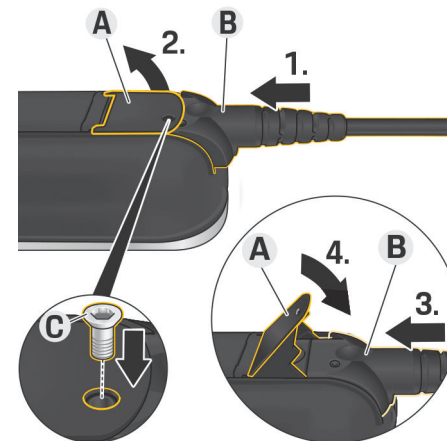

Fig. 104 Fijación del cable y el enchufe

- ✓ La palanca **A** (Fig. 104) está cerrada.
1. Inserte el enchufe **B** (Fig. 104) en la unidad de control hasta que note la primera resistencia.
 2. Levante la palanca **A** (Fig. 104).
 3. Inserte el enchufe **B** (Fig. 104) completamente.
 4. Cierre la palanca **A** (Fig. 104).
 5. Fije el enchufe **B** (Fig. 104) a la unidad de control con el tornillo **C** (Fig. 104).

Puesta en servicio y configuración

Puesta en funcionamiento

Realice los siguientes ajustes durante la primera puesta en funcionamiento del cargador.

Información

- Se pueden omitir los puntos marcados con **Omitir**. En este caso no se realiza ningún ajuste.
- Los ajustes se pueden modificar en la pantalla cuando lo desee .

Idioma y país

1. Seleccione un idioma de la lista. Confirmar la selección.
2. Seleccione un país de la lista.
3. Confirme su selección de idioma y país.

Transferencia de datos

- ▶ Lea y confirme los avisos sobre transferencia de datos.

Actualizaciones de software

Se debe instalar el software más actual para garantizar la funcionalidad completa y el funcionamiento fiable del cargador.

- ▶ Seleccionar y confirmar para que se realice una actualización de software automática.

Activado El cargador comprueba si hay actualizaciones de software disponibles y las descarga automáticamente.

La instalación se puede iniciar directamente o posponer para una fecha posterior.

Desactivado El cargador comprueba si hay actualizaciones de software disponibles y muestra el aviso correspondiente. La descarga se puede iniciar manualmente.

Tras la descarga, la instalación se puede iniciar directamente o posponer para una fecha posterior.

En caso de no ser posible una conexión a Internet con el cargador, las actualizaciones de software también se pueden descargar manualmente desde la dirección web en el área **E-Performance** en <https://www.porsche.com> e instalarse a través de la aplicación web.

Selección de red

Realice una selección para conectarse a una red doméstica. El punto puede omitirse con **Omitir**. Entonces no se establece ninguna conexión con una red doméstica. Cuando el cargador está conectado a una red doméstica existente, se dispone de funciones e información avanzadas. La conexión es posible a través de Wi-Fi o una red de comunicación Powerline (red PLC). Si no se dispone de una red doméstica, se puede configurar un hotspot en el cargador.

Información

Las redes Wi-Fi públicas sin protección por contraseña no son compatibles y no se pueden utilizar.

Conexión mediante Wi-Fi

1. Seleccione **Wi-Fi**.
2. Seleccione la red doméstica de la lista de redes Wi-Fi detectadas.
3. Introduzca la contraseña y confírmela.

Conexión a través del botón de acoplamiento de PLC

1. Seleccione **Tecla de emparejamiento de PLC**.
2. Inicie la configuración de la conexión en el módulo PLC. Confirme en el cargador con **OK**.

Una vez completada la configuración, confirme con **Conectar**.

- ➔ Se establece la conexión con la red PLC.

Si existe una conexión con la red PLC, en la barra de estado se muestra el símbolo .

Conexión mediante clave de seguridad de PLC

Para estos métodos se debe usar un terminal con software de control de la red PLC.

1. Para crear una conexión con una red PLC con ayuda de la clave de seguridad, seleccione **Clave de seguridad de PLC**.

- ➔ La clave de seguridad se muestra en la pantalla.

2. Introduzca la clave de seguridad en el menú correspondiente del software de control de la red PLC para que el cargador se integre en esta red.
 - ➔ Se establece la conexión con la red PLC.

Si existe una conexión con la red PLC, en la barra de estado se muestra el símbolo .

Información

Propiedades de PLC:

- Interfaces independientes para el vehículo y la infraestructura.
- PLC según IEEE P1901
- AV con estándar HomePlug
- Cifrado: AES de 128 bits
- Banda de frecuencia: de 2 a 30 MHz

Perfiles de usuario (vincular ID de Porsche)

Si el cargador está vinculado con su ID de Porsche, puede acceder a información sobre el cargador y los procesos de carga en My Porsche y en la Porsche Connect App.

Para vincular el cargador con su ID de Porsche:

- ▶ En el navegador de su terminal, acceda a la página web que se indica en la pantalla del cargador e introduzca el código de usuario.
 - **O bien–**
- Escanee el código QR que se muestra en la pantalla del cargador. Para escanear el código QR dispone de las siguientes posibilidades:
 - Usar la Porsche Connect App (**Mi cuenta > Cable de carga y dispositivos > Escanear código QR**).
 - Usar la cámara de su terminal (a partir de iOS 11, en Android las opciones varían).
 - Usar una aplicación para escanear el código QR.

Si la vinculación se ha realizado correctamente, el asistente de configuración avanza hasta el siguiente paso.

Conectar gestor de energía

Si se dispone de un gestor de energía, se puede establecer una conexión con él. A continuación, el gestor de energía realiza el control del proceso de carga.

- ▶ Encontrará información sobre la conexión en el manual de instrucciones del gestor de energía.

Si no dispone de ningún gestor de energía, el vehículo se cargará con la corriente de carga disponible en el cargador:

▶ Ajustes ▶ Ajustar corriente carga

- ▶ Consulte el capítulo "Ajustar la corriente de carga" en la página 199.

Hotspot

Si no se puede integrar en una red doméstica, se puede establecer un hotspot desde el cargador y, con ello, realizar una conexión con la Web Application del cargador.

- ▶ Para establecer un hotspot, haga clic en **Activar hotspot**.

Tras establecer un punto de acceso, aparece el símbolo  en la barra de estado.

Información

Al utilizar sistemas Android, es posible que el establecimiento de la conexión deba confirmarse por separado para que se pueda establecer una conexión de hotspot.

Ajustar la corriente de carga

Aquí se puede ajustar la corriente de carga máxima que el cargador debe admitir en caso de que la red doméstica no disponga de gestor de energía.

El valor máximo que se muestra se determina mediante los tipos de cables conectados.

- ▶ Ajuste la corriente de carga a un valor que esté disponible como valor máximo en la red eléctrica usada para el cargador. Para ello, utilice las opciones **Más** y **Menos**.

- ▶ Consulte el capítulo "Límite de la corriente de carga" en la página 203.

Protección del dispositivo

Para evitar que un vehículo no autorizado se conecte al cargador, se puede configurar una solicitud de PIN.

1. Si desea activar la solicitud de PIN, seleccione **Activado**.
2. Introduzca un PIN de 4 cifras y confirme.
3. Repita y confirme el PIN.
 - ▶ Se confirma la activación de la solicitud de PIN.

Completar la configuración

- ▶ Según el **Resumen**, compruebe los ajustes establecidos y complete la configuración.

Puesta en funcionamiento con la aplicación web

El primer paso para poder utilizar diariamente el cargador y la Web Application es configurar el cargador. A continuación, se debe establecer una conexión entre el terminal (PC, tableta o smartphone) y el cargador.

Requisitos para la primera puesta en funcionamiento en la aplicación web

Cuando vaya a utilizar la Web Application por primera vez, deberá tener a mano la información siguiente:

- Carta con los datos de acceso de Porsche Mobile Charger Connect para iniciar sesión en la Web Application del cargador
- Datos de acceso de la red doméstica
- Datos de acceso del perfil de usuario (para una vinculación al ID de Porsche)

Requisitos para la primera puesta en funcionamiento en la aplicación web

Cuando vaya a utilizar la Web Application por primera vez, deberá tener a mano la información siguiente:

- Carta con los datos de acceso de Porsche Wall Charger Connect para iniciar sesión en la Web Application del cargador
- Datos de acceso de la red doméstica
- Datos de acceso del perfil de usuario (para una vinculación al ID de Porsche)

La aplicación web es compatible con los navegadores siguientes:

- Google Chrome a partir de la versión 57 (recomendado)
- Mozilla Firefox a partir de la versión 52 (recomendado)
- Microsoft Internet Explorer a partir de la versión 11
- Microsoft Edge
- Apple Safari a partir de la versión 10

Iniciar sesión en el cargador

i Información

Los datos para iniciar sesión en el cargador se encuentran en la carta adjunta. El campo de seguridad contiene los códigos de acceso (PIN y PUK). El campo se imprime con un color especial que oculta dichos códigos.

Solo tras humedecer este campo con agua corriente, el color se desvanece y los códigos se vuelven visibles.

No frote ni raye el campo al humedecerlo, ya que los códigos podrían sufrir daños.

- ✓ El cargador se ha conectado.
 - ✓ Se dispone de la carta que incluye los datos de acceso.
1. Consulte el PIN en la carta. Debe humedecer el campo de privacidad para consultar el PIN.
 2. Introduzca el PIN.

Inicio de la configuración en el cargador

El cargador se configura mediante el asistente de configuración, que guía por la instalación a través de varios pasos. Para poder utilizar el cargador correctamente, hay que concluir la configuración.

► Para obtener información detallada sobre la configuración del cargador, consulte el manual de instrucciones de Porsche Mobile Charger Connect.

Vista general

La Web Application ofrece opciones de configuración más amplias que el dispositivo.

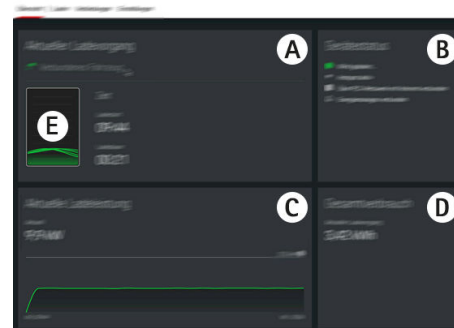

Fig. 105 Vista general en la aplicación web

A Proceso de carga actual

Muestra información sobre el proceso de carga actual, como el momento de inicio y su duración.

B Estado del dispositivo

Muestra información sobre el dispositivo, por ejemplo:

- el estado de carga actual
- la conexión de red utilizada
- el estado de la conexión con el gestor de energía (en su caso)
- la disponibilidad de una actualización de software
- la desactivación de la supervisión de la toma de tierra

C Potencia de carga actual

El flujo actual de potencia eléctrica [en kilovatios] entre el cargador y el consumidor.

Curva: La curva representada muestra la evolución en el tiempo de la potencia de carga desde el inicio de la carga, así como el consumo total de energía [en kilovatios].

Seleccione un momento en la curva para consultar la potencia de carga en dicho momento.

D Consumo

El consumo total de energía del proceso actual de carga [en kilovatios/hora].

E Estado de carga

El color utilizado en la vista general indica el estado de carga del dispositivo:

- Rojo: Mensaje de error
- Azul: Carga en pausa
- verde: Vehículo cargando
- Blanco: Ningún vehículo conectado en el cargador

Manejo

Instrucciones de uso

En función del país, es necesario registrar la conexión de dispositivos de carga para vehículos.

- ▶ Compruebe la obligación de registro y las condiciones marco sobre el servicio.

AVISO

Daños en el cargador

- ▶ Es necesario colocar el cargador sobre una base firme durante el proceso de carga.
- ▶ Porsche recomienda utilizar el cargador en la base del soporte de pared o en el puerto de carga. En función del país (p. ej., en Suiza)¹, el cargador solo se puede utilizar sobre la base del soporte de pared o en el puerto de carga.
- ▶ No sumerja el cargador en agua.
- ▶ Proteja el cargador de la nieve y el hielo.
- ▶ Trate el cargador con cuidado y protéjalo frente a situaciones de tensión como atropellos, caídas, sacudidas, vuelcos o aplastamiento.
- ▶ No abra la carcasa del cargador.

AVISO

Daños en el cargador

El cargador solo se debe emplear en una zona de temperatura entre $-30\text{ }^{\circ}\text{C}$ y $+50\text{ }^{\circ}\text{C}$.

- ▶ No exponga el cargador a radiación solar directa de forma continua para evitar un sobrecalentamiento durante el funcionamiento. En el caso de sobrecalentamiento del cargador, el proceso

de carga se interrumpe automáticamente hasta que la temperatura vuelve a disminuir hasta el intervalo normal.

- ▶ En caso de que el cargador alcance una temperatura superior o inferior a su temperatura de funcionamiento, deje que vuelva a recuperar su temperatura correcta y no intente enfriarlo o calentarlo activamente (p. ej., enfriarlo con agua fría o calentarlo con un secador).

1. Estado en el momento de la impresión: Infórmese en su concesionario Porsche.

Carga

Indicaciones de carga

Puerto de carga en vehículo

Para obtener información sobre cómo conectar y extraer el cable de vehículo del puerto de carga en vehículo y el estado de carga y conexión en el puerto de carga del vehículo:

▸ Consulte las instrucciones del vehículo.



PELIGRO

Electrocución, incendio

Peligro de lesiones graves o mortales por electrocución o incendio.

- Respete siempre la secuencia especificada durante el proceso de carga.
- No desenchufe el cable de vehículo del puerto de carga en vehículo durante el proceso de carga.
- Finalice el proceso de carga antes de desconectar el cable de vehículo del puerto de carga en vehículo.
- No desenchufe el cargador de la toma de corriente durante el proceso de carga.

Los errores se mostrarán en la pantalla mediante indicadores LED de estado de color rojo. Se muestran el mensaje de error, la causa y una medida para subsanarlo.

- Consulte el capítulo "Fallos del servicio" en la página 213.

Tiempos de carga

La duración del proceso de carga puede variar en función de los factores siguientes:

- La toma de corriente utilizada (base de enchufe doméstico o industrial)
- Tensión de red y amperaje específicos del país
- Ajustes del límite de la corriente de carga en el cargador
- Oscilaciones de la tensión de red
- Temperatura ambiente del vehículo y el cargador. En caso de alcanzar temperaturas que estén en el límite de la temperatura ambiente aceptada, los tiempos de carga pueden ser mayores.
- Consulte el capítulo "Activación y desactivación de la supervisión de la toma de tierra" en la página 203.
- La temperatura de la unidad de control y de la batería de alta tensión
- Climatización previa de la temperatura del habitáculo activada
- Capacidad de carga actual del enchufe y del enchufe del vehículo



Información

Debido a que existen diferentes variantes de red eléctrica según el país, hay distintas variantes de cable disponibles. Es posible que por ello no se pueda disponer de la potencia máxima de carga. Infórmese en su concesionario Porsche.

Iniciar, pausar y detener la carga

Inicio de la carga

1. Conecte el enchufe a la toma de corriente.
 - ☺ El botón de encendido se ilumina en blanco.

○ Los indicadores LED de estado se iluminan en blanco.

➡ La pantalla se enciende.

2. Conecte el enchufe de vehículo al puerto de carga en vehículo.

☺ El botón de encendido se ilumina en blanco.

○ Los indicadores LED de estado parpadean en blanco.

Para obtener información sobre la conexión del cable de vehículo al puerto de carga en vehículo:

▸ Consulte las instrucciones del vehículo.

➡ Una vez realizada la comprobación automática y establecida la conexión, los indicadores LED de estado se iluminan de color blanco.

3. El proceso de carga se inicia automáticamente.

☺ El botón de encendido se ilumina en blanco.

○ Los indicadores LED de estado parpadean en verde.

4. Pasados unos minutos el cargador pasa a adoptar el modo de espera.

➡ El vehículo se está cargando.



Información

- El vehículo controla el proceso de carga. El proceso de carga solo puede interrumpirse en el vehículo.
- El estado de carga se muestra en la pantalla cuando el cargador no está en el modo de espera. Al pulsar el botón de encendido ☺ se puede volver a conectar la pantalla.
- La desconexión por sobretensión evita el sobrecalentamiento durante la carga.

Detención de la carga

Como el control se realiza mediante el vehículo, puede producirse una detección de la carga, p. ej., para optimizar el consumo energético.

Se muestra una pausa de carga en la unidad de control:

- El botón de encendido se ilumina en blanco.
- Los indicadores LED de estado parpadean en azul.

La pantalla se enciende.

El vehículo reanuda automáticamente el proceso de carga. El proceso de carga puede interrumpirse en el vehículo.

Finalización de la carga

- ✓ El proceso de carga ha finalizado correctamente.
- El botón de encendido se ilumina en blanco.
- Los indicadores LED de estado se iluminan en verde.

La pantalla se enciende y muestra información sobre el proceso de carga finalizado. El cargador pasa a adoptar el modo de espera pasados unos minutos.

- ▶ Desconecte el enchufe de vehículo del puerto de carga en vehículo.

Límite de la corriente de carga

La unidad de control detecta automáticamente la tensión y el amperaje disponibles. El límite de la corriente de carga permite ajustar con qué potencia se debe cargar. Se guarda la última corriente de carga. En la entrega, la corriente de carga se limita automá-

ticamente al 50 % si se utilizan bases de enchufe domésticas para prevenir el sobrecalentamiento de la instalación eléctrica.

Si el cargador está conectado a un administrador de energía, limita la corriente de carga de acuerdo con las especificaciones establecidas en el administrador de energía. Además, la máxima corriente de carga disponible también se puede reducir mediante otros consumidores disponibles en la red doméstica como, por ejemplo, la calefacción eléctrica o el generador de agua caliente. La potencia de carga no se puede ajustar en ningún caso por encima de la potencia disponible máxima del circuito eléctrico utilizado. En caso de dudas, póngase en contacto con un electricista cualificado.

Activación y desactivación de la supervisión de la toma de tierra



Electrocución, cortocircuito, incendio, explosión, fuego

El uso del cargador sin supervisión de la toma de tierra activa puede causar descargas eléctricas, cortocircuitos, incendios o quemaduras.

- ▶ El cargador se debe poner en marcha preferentemente en redes eléctricas conectadas a tierra.
- ▶ Desactive la supervisión de la toma de tierra únicamente en redes eléctricas sin conexión a tierra.
- ▶ Active la supervisión de la toma de tierra en redes eléctricas con conexión a tierra.

▶ Consulte el capítulo "Activación de la supervisión de la toma de tierra" en la página 203.

Desactivación de la supervisión de la toma de tierra

- ✓ El mensaje de avería para la toma de tierra interrumpida o inexistente se muestra en la pantalla.
- ✓ La supervisión de la toma a tierra ha interrumpido el proceso de carga o impide el inicio.
- El botón de encendido se ilumina en rojo.
- Los indicadores LED de estado se iluminan en rojo.

El mensaje de error se muestra en la pantalla.

1. El aviso de avería se confirma con **Confirmar** para desactivar la supervisión de la toma de tierra.
2. Mantenga pulsado el botón de encendido durante 3 segundos.
3. El aviso de avería se confirma con **Confirmar** para desactivar la supervisión de la toma de tierra.
 - ▶ La desactivación también se mantiene para los siguientes procesos de carga.

Activación de la supervisión de la toma de tierra

En caso de que el cargador se accione en una red eléctrica con toma de tierra, es necesario activar la supervisión de la toma de tierra.

1. Acceda al menú **Supervisión toma de tierra** (**Ajustes** ▶ **Supervisión toma de tierra**).
2. Active la supervisión de la toma de tierra con **Activar**.

En caso de que la supervisión de toma de tierra esté activada, la opción **Supervisión toma de tierra** toma de tierra no se muestra en el menú **Ajustes** .

Inicio de sesión en la aplicación web

Para el manejo estándar de la Web Application, utilice el usuario Consumidor. El usuario Servicio al cliente dispone de opciones de configuración adicionales y está destinado a fines de servicio para el concesionario Porsche.

✓ Se dispone de los datos de acceso.

1. En el campo **Usuario**, seleccione al usuario correspondiente.
2. Introduzca la contraseña (consulte la carta que incluye los datos de acceso).

Información

Después de 25 minutos de inactividad, la sesión del usuario en la Web Application se cierra automáticamente.

Acceder a la aplicación web

Una Web Application específica de cada cargador proporciona más opciones de configuración e información detallada sobre los procesos de carga anteriores.

Información

- En función del navegador utilizado, la Web Application no se abrirá inmediatamente, sino que primero mostrará un aviso sobre la configuración de seguridad del navegador.
- La entrada de la clave de red para acceder a la Web Application depende del sistema operativo del terminal.

Acceso a la aplicación web a través de hotspot

Se puede acceder a la aplicación web con un terminal (PC, tableta o teléfono inteligente) a través de un Hotspot configurado por el cargador.

Para establecer un hotspot:

- ▶ Consulte el capítulo "Hotspot" en la página 199.
- ▶ Introduzca la siguiente dirección IP en la barra de direcciones para acceder a la Web Application con el hotspot activo: 192.168.0.1

Acceso a la aplicación web a través de Wi-Fi

Se puede acceder a la Web Application en el navegador de un terminal (PC, tableta o teléfono inteligente) que esté en la misma red doméstica que el cargador.

- Introduzca la dirección IP actual del cargador en la barra de direcciones del navegador. Encontrará las direcciones IP en **Ajustes**  ▶ **Red** ▶ **Información de la red**.

–O bien–

Introduzca el nombre de host del cargador en la barra de direcciones del navegador. Encontrará el nombre de host en la carta con los datos de acceso.

- ▶ Para obtener instrucciones de la aplicación web, consulte el manual en la dirección: <https://www.porsche.com/international/aboutporsche/e-performance/help-andcontact/>

Manejo de la aplicación web

Acceso a la aplicación web

Conectar con el cargador

Si el cargador se integró en la red doméstica existente (Wi-Fi o Powerline Communication) durante la configuración, se puede acceder a la Web Application con la dirección IP asignada.

Para obtener información sobre el establecimiento de conexiones de red, ▶ Consulte el capítulo "Conexiones" en la página 205..

Acceso a la aplicación web a través de Wi-Fi

✓ El terminal y el cargador se encuentran en la misma red Wi-Fi.

1. Abra el navegador.
2. En la barra de direcciones del navegador, introduzca estos datos: la dirección IP que se asignó durante la configuración (en **Ajustes**  ▶ **Redes** ▶ **Información de la red** en el cargador) o el nombre de host del cargador (se encuentra en la carta que incluye los datos de acceso).

Acceso a la aplicación web a través de Powerline Communication (PLC)

✓ El terminal y el cargador se encuentran en la misma red mediante una conexión PLC.

1. Abra el navegador.
2. En la barra de direcciones del navegador, introduzca estos datos: la dirección IP que se asignó durante la configuración (en **Ajustes**  ▶ **Redes** ▶ **Información de la red** en el cargador).

Acceso a la aplicación web a través de hotspot

De forma alternativa, se puede establecer una conexión a través de hotspot. El cargador proporciona un punto de acceso inalámbrico (hotspot) que está protegido con contraseña y requiere inicio de sesión manual. Un terminal apto para Wi-Fi puede conectarse con el hotspot y acceder a la Web Application del cargador. En la Web Application, se puede realizar una integración en la red doméstica en cualquier momento.

- ✓ El cargador está encendido. El cargador abre automáticamente su hotspot Wi-Fi.
- 1. Active el símbolo de red o el símbolo de Wi-Fi en la barra de información del terminal.
- 2. Seleccione la red Wi-Fi de la lista. El nombre de la red Wi-Fi se corresponde con el SSID en la carta que incluye los datos de acceso y se muestra como **ICCPD-#####**.
- 3. Seleccione la tecla Conectar.
- 4. En el campo **Clave de seguridad** introduzca la clave de red (identificada en la carta que incluye los datos de acceso como **Wi-Fi PSK**).
 - ➔ Se establece la conexión con la red Wi-Fi.

Aviso: Para el sistema operativo Windows 10, primero se le solicitará que introduzca el PIN del router. Seleccione el enlace Conectar con una clave de seguridad en su lugar y, a continuación, introduzca la clave.
- 5. Abra el navegador.
- 6. Introduzca la siguiente dirección IP en la barra de direcciones del navegador: **192.168.0.1**.

Información

Si el terminal se encuentra en una red doméstica, no puede acceder a la Web Application a través de la dirección IP del hotspot (192.168.0.1). Solamente se puede acceder a través de la dirección IP asignada automáticamente o del nombre de host del cargador.

- Entradas existentes de la dirección IP:
 - Web Application: **Mantenimiento ▶ Información del dispositivo**
 - Cargador: **Ajustes ⚙ ▶ Redes ▶ Información de la red**
- Entradas existentes del nombre de host:
 - Carta que incluye los datos de acceso
 - Web Application: **Mantenimiento ▶ Información del dispositivo**

Redirección a la aplicación web

Información

En función del navegador utilizado, la Web Application no se abrirá inmediatamente, sino que primero mostrará un aviso sobre la configuración de seguridad del navegador.

1. En el mensaje de advertencia del navegador que aparece en pantalla, seleccione **Avanzado**.
2. En el siguiente cuadro de diálogo, seleccione **Añadir excepción**.
 - ➔ El certificado SSL se confirma y se abre la Web Application.

Historial de carga

Aquí aparecen los procesos de carga del cargador en orden cronológico. Por cada proceso de carga, se ofrece la información siguiente:

- Fecha y hora
- Tiempo de carga
- Consumo
- Costos (si hay un gestor de energía disponible)
- Cuenta utilizada (si se ha seleccionado una cuenta durante el proceso de carga activo)

La Web Application ofrece la opción de exportar el historial de carga en formato de archivo de Excel.

1. Seleccione **Exportar historial de carga**.
2. Desplácese hasta la ubicación deseada y guarde el archivo.

Información

Para la evaluación de los procesos de carga activos, se pueden seleccionar las cuentas **Trabajo** o **Privado**. La cuenta se puede seleccionar en la información sobre el **proceso de carga** actual (símbolo **i** en la barra de menú) del cargador. La selección también se mantendrá durante el próximo proceso de carga y, en caso necesario, habrá que cambiar la asignación.

Conexiones

Para acceder a la Web Application del cargador o su información y configuración, el terminal y el cargador deben encontrarse en la red doméstica (a través de conexión Wi-Fi o PLC). Mediante la conexión a Internet de la red doméstica, pueden utilizarse todas las funciones de la Web Application.

Si en el lugar de uso no hay una red doméstica, el terminal (PC, tableta o smartphone) puede iniciar sesión directamente en el cargador mediante su hotspot

Wi-Fi. Sin embargo, al no haber conexión a Internet, solo están disponibles las funciones instaladas localmente.

i Información

Si el terminal se encuentra en una red doméstica, no puede acceder a la Web Application a través de la dirección IP del hotspot (192.168.0.1). Solamente se puede acceder a través de la dirección IP asignada automáticamente o del nombre de host del cargador.

- Entradas existentes de la dirección IP:
 - Web Application: **Mantenimiento** ▶ **Información del dispositivo**
 - Cargador: **Ajustes** ▶ **Redes** ▶ **Información de la red**
- Entradas existentes del nombre de host:
 - Carta que incluye los datos de acceso
 - Web Application: **Mantenimiento** ▶ **Información del dispositivo**

i Información

Si se cambia del modo hotspot a una conexión de red Wi-Fi y viceversa durante el proceso de configuración, deberá volver a iniciar sesión.

Es posible cambiar a la red doméstica con Powerline Communication, además de una conexión de hotspot existente, sin reiniciar.

i Información

Si se utiliza la Web Application, solo hay que desactivar la conexión hotspot si es posible la integración en una red doméstica.

- ▶ Seleccione la conexión de red deseada (hotspot, Wi-Fi, PLC).

Hotspot

Su terminal puede conectarse directamente al cargador a través de su hotspot Wi-Fi integrado.

1. Seleccione la función **Configurar hotspot**.
2. En la configuración, introduzca el nombre de la red y la clave de seguridad del hotspot.
 - ▶ Para obtener información sobre el establecimiento de una conexión de hotspot, ▶ Consulte el capítulo "Acceso a la aplicación web" en la página 204..

Wi-Fi

i Información

Si el cargador ya está conectado al terminal a través de un hotspot, no es posible establecer una conexión a la red Wi-Fi al mismo tiempo. Para ello, antes hay que desactivar el hotspot.

1. Active el Wi-Fi.
2. Seleccione la opción **Conectar con la red**.
3. Seleccione la red correspondiente de la lista e introduzca la **Clave de seguridad**. **Otra red:** Seleccione si se trata de una red no visible.
4. Seleccione que la dirección IP se asigne automáticamente (recomendación).
 - ➡ La dirección IP aparece en cuanto se establece la conexión a la red.
 - En la lista, aparece el estado **Conectado** en la red.

Administración de redes Wi-Fi

Opción	Explicación
Otra red	▶ Seleccione si su red es una red no visible.
Gestionar redes conocidas	▶ Seleccione Eliminar para eliminar redes guardadas. El cargador siempre se encuentra en la red correspondiente.

Desconectar la conexión de red

1. Seleccione la red con la que existe una conexión.
2. Seleccione **Desconectar** para desconectarse de la red Wi-Fi.

Configurar una conexión de red

1. Seleccione la red con la que existe una conexión.
2. Seleccione **Configurar** para modificar la configuración de la dirección IPv4 y DNS.

i Información

Para la conexión de red se emplea una banda de frecuencia de 2,4 GHz. Si hay problemas de conexión, desactive la banda de frecuencia de 5 GHz en el router de red.

Comunicación mediante línea de potencia

Como alternativa al Wi-Fi, su cargador se puede conectar con la red doméstica mediante una conexión PLC. En este caso, la red eléctrica existente se utiliza para establecer una red local para la transferencia de datos. El cargador se registra como cliente en la red PLC.

Para establecer una conexión, el cargador y el módem PLC pueden conectarse entre sí mediante su tecla de emparejamiento. En este caso, el cargador se empareja automáticamente con el módem PLC. Otra forma de establecer una conexión consiste en introducir la clave de seguridad del cargador en el módem PLC.

1. Active **Powerline Communication (PLC)**.
2. Añada un cargador a la red PLC:
 - **Opción 1:** con la tecla de emparejamiento:
 - a. En la Web Application seleccione la opción **Establecer una conexión mediante el método Push de PLC**.
 - b. **Seleccione Iniciar emparejamiento**.
 - c. Para iniciar la conexión, presione la tecla de emparejamiento del módem del PLC en menos de 2 minutos.
 - d. Seleccione la tecla **Conectar** para confirmar el emparejamiento.
 - **Opción 2:** introduciendo la clave de seguridad PLC:
 - a. Seleccione la opción **Conectar mediante la clave de seguridad de PLC**. Se muestra la clave de seguridad.
 - b. Introduzca la clave de seguridad en la configuración de su módem PLC.

➔ El cargador se integra en la red PLC y se establece una conexión.

Conexión PLC al vehículo

Solamente el usuario **Servicio al cliente** puede ver y configurar esta función. Al desactivar la conexión PLC, ya no se transmiten datos al vehículo a través del cable.

Este estado se necesita, por ejemplo, durante determinadas mediciones.

Por defecto, la transferencia de datos permite la carga basada en el protocolo de carga (High Level Communication).

Sin transmisión de datos, el proceso de carga se basa en parámetros eléctricos (modulación por amplitud de pulso).

Agregar gestor de energía

Para que el gestor de energía asuma el control de los procesos de carga, el cargador (dispositivo EEBus) y el gestor de energía deben estar conectados entre sí. La conexión debe establecerse tanto en la Web Application del gestor de energía como en la Web Application del cargador (opcionalmente directamente en el cargador).

Establecer conexión al cargador en el gestor de energía

► En el capítulo "Añadir dispositivo EEBus" del manual de instrucciones de la aplicación web de Porsche Home Energy Manager se explica cómo establecer conexión con el cargador.

Establecer conexión al gestor de energía en el cargador

- ✓ El cargador y el gestor de energía se encuentran en la misma red.

1. En la Web Application del cargador, desplácese a **Conexiones ► Gestor de energía**.
 - ➔ El gestor de energía aparece en la lista **Gestores de energía disponibles**.
2. Seleccione **Gestor de energía** y despliegue la información.
3. Seleccione **Acoplar dispositivo**.
 - ➔ Se comprueba la conexión.
4. En el cuadro de diálogo **Conectar**, compruebe de nuevo la identidad del gestor de energía mediante el número de identificación (SKI) y, a continuación, seleccione la opción **Conectar**.
 - ➔ El gestor de energía está conectado correctamente y aparece indicado con el estado **Gestor de energía conectado**.

El cargador aplica los ajustes de configuración del gestor de energía (p. ej., datos de corriente de carga, protección frente a sobrecarga y carga optimizada, así como ajustes de tarifa).

Desconectar la conexión con el gestor de energía:

1. En la aplicación web del cargador, desplácese a **Conexiones ► Gestor de energía**.
 - ➔ El gestor de energía conectado aparece indicado con el estado **Gestor de energía conectado**.
2. Seleccione **Desconectar**.
 - ➔ Se desconecta la conexión entre el gestor de energía y el cargador.

Vincular perfiles de usuario

Información

Para transferir datos a su cuenta de ID de Porsche, el dispositivo debe estar conectado a Internet.

También puede consultar información sobre los procesos de carga en la cuenta de su ID de Porsche. Para ello, el cargador debe estar vinculado a un ID de Porsche.

1. Seleccione la tecla **Vincular perfil de usuario**.
➔ Se abre el diálogo **Vincular perfil de usuario**.
2. En función de si se dispone de una conexión a Internet, seleccione la siguiente opción (consulte "Opciones de conexión a Internet").
3. Introduzca los datos de inicio de sesión (ID de Porsche, contraseña) en la página web de la cuenta de ID de Porsche.

Opciones de conexión a Internet

Opción	Explicación
Ir a My Porsche	<ul style="list-style-type: none"> ✓ Web Application con conexión a Internet. ▶ Se redirige directamente a su cuenta de ID de Porsche.
Otras opciones	<ul style="list-style-type: none"> ✓ Web Application sin conexión a Internet. ▶ Utilice un terminal móvil con conexión a Internet para escanear el código QR mostrado o introduzca manualmente en el navegador la URL mostrada.

Ajustes

Sistema

Modo demostración

Solamente el usuario Servicio al cliente puede ver este ajuste. En el modo demostración, las funciones del cargador se pueden mostrar de forma cómoda y se puede simular un proceso de carga. Los ajustes realizados en el modo demostración no se aplican.

- ✓ El usuario **Servicio al cliente** ha iniciado sesión.
- ▶ Active la función.

Al iniciar sesión en la Web Application de nuevo, el modo demostración vuelve a estar desactivado.

Cambiar contraseña

Modifica la contraseña de inicio de sesión de la aplicación web. La contraseña inicial de la carta con los datos de acceso se cambia por la nueva contraseña elegida.

- ▶ Seleccione **Cambiar** e introduzca una contraseña nueva.

Activar protección de dispositivos

Pedir un PIN ayuda a proteger el cargador y evita la conexión no autorizada de un vehículo con su cargador.

1. Active la función.
2. Introduzca un PIN de 4 cifras y confirme.
3. Repita y confirme el PIN.
 - ➔ Se confirma la activación de la solicitud de PIN.
 Introduzca este PIN para desbloquear el cargador.

Activar PIN de invitado

Además, se puede crear un PIN de invitado para otro usuario:

- ▶ El procedimiento es el mismo que para asignar un PIN para la protección del dispositivo.

Información

El usuario invitado no puede configurar el cargador.

Regular el consumo energético

Active el modo de reposo para ahorrar energía. El modo de reposo se inicia si finaliza el proceso de carga.

- ▶ Active la función **Modo de suspensión**.

El dispositivo tarda un tiempo en salir del modo de reposo y volver a estar listo para el servicio.

Información

Tras un tiempo prolongado sin uso, el cargador pasa automáticamente al modo de espera: En un primer paso, se reduce el brillo de la pantalla del dispositivo y, posteriormente, se apaga la pantalla. Para ponerlo de nuevo en funcionamiento, pulse el botón de encendido.

Indicar el idioma y país

Campo	Explicación
Idioma	Selección del idioma para la Web Application.
País	El país del lugar de uso. Los ajustes de configuración son específicos del país. Si los datos indicados no coinciden con el lugar de uso real, es posible que no estén disponibles todos los ajustes de configuración.

Indicar fecha y hora

Campo	Explicación
Fecha y hora	<p>En el caso una conexión de red, la fecha y la hora se aplican automáticamente.</p> <p>Zona horaria: se puede seleccionar manualmente.</p> <p>Establecer hora: indique una hora, si no se dispone de la hora de la red como referencia.</p>

Unidades

Seleccione los parámetros y las unidades que desea utilizar con el dispositivo.

Pantalla del dispositivo

Este ajuste determina el brillo de la pantalla del cargador.

Carga

Estado de la red

Solamente el usuario **Servicio al cliente** puede ver este ajuste. El dispositivo detecta automáticamente la información sobre el estado de la red que se muestra aquí.

Indicación	Explicación
Fases de la red	Número de fases del cable de alimentación.
Tipo de cable	Tipo del cable de carga del vehículo. El tipo de cable proporciona información importante para la configuración de la corriente máxima de carga.
Funcionamiento limitado	<p>El número indica qué sensores se ven afectados en su potencia de carga por sobrecalentamiento:</p> <ul style="list-style-type: none"> - 0: Exceso de temperatura del microcontrolador - 1: Exceso de temperatura del relé

Indicación	Explicación
	- 2: Exceso de temperatura interna
	- 3: Exceso de temperatura del cable de infraestructura del sensor 1
	- 4: Exceso de temperatura del cable de infraestructura del sensor 2

Supervisión de la toma de tierra

PELIGRO

Electrocución, cortocircuito, incendio, explosión, fuego

El uso del cargador sin supervisión de la toma de tierra activa puede causar descargas eléctricas, cortocircuitos, incendios o quemaduras.

- ▶ El cargador se debe poner en marcha preferentemente en redes eléctricas conectadas a tierra.
- ▶ Desactive la supervisión de la toma de tierra únicamente en redes eléctricas sin conexión a tierra.
- ▶ Active la supervisión de la toma de tierra en redes eléctricas con conexión a tierra.

Para activar y desactivar la supervisión de toma de tierra ▶ Consulte el capítulo "Activación y desactivación de la supervisión de la toma de tierra" en la página 203.

Ajustar la corriente de carga

Si la corriente de carga al vehículo es demasiado elevada, el fusible se puede activar y puede interrumpirse la alimentación de corriente en el área de suministro del fusible.

Si hay un gestor de energía conectado con el cargador, la protección frente a sobrecarga garantiza la supervisión de la corriente de carga que va al cargador. Si no hay ningún gestor de energía disponible en la red doméstica, se debe especificar una corriente máxima para el cargador.

La corriente de carga aquí indicada no debe superar el valor máximo de la corriente de carga con la que se puede cargar la instalación eléctrica.

Tenga en cuenta lo siguiente a la hora de determinar la corriente de carga máxima:

- Tipo de cable conectado al cargador
- Otros consumidores conectados a esta línea o fusible

Consulte la información sobre los cables de alimentación y su uso específico por país. Consulte el capítulo "Selección del cable de alimentación" en la página 193..

Información

La potencia de carga no se puede ajustar en ningún caso por encima de la potencia disponible máxima del circuito eléctrico.

Si tiene alguna duda, póngase en contacto con un electricista cualificado.

Información

Si existe una conexión con el gestor de energía, el valor especificado se sobrescribirá con la configuración del gestor de energía.

- ✓ El cable del vehículo está conectado al cargador.
- ▶ En la Web Application, utilice el regulador para ajustar los valores mínimo y máximo para la corriente de carga.

Mantenimiento

Mostrar información del dispositivo

Esta información corresponde a los datos sobre el dispositivo, como p. ej., número de versión, número de serie y nombre de host.

Si hay un mensaje de error, el Centro Porsche Oficial necesitará estos datos.

Mostrar información del tiempo de ejecución total

Indicación	Explicación
Consumo de energía total	Muestra el consumo total de energía de este cargador para todos los procesos de carga anteriores.
Tiempo de carga total	Muestra el tiempo de carga total de este cargador para todos los procesos de carga anteriores.

Mostrar registro de eventos

Solamente el usuario **Servicio al cliente** puede ver este ajuste. La información del registro de eventos que se muestra corresponde a mensajes de error que han surgido en la comprobación del sistema. Se

muestran los registros de eventos activos y pasivos. A diferencia de los eventos pasivos, los eventos activos o los errores todavía están en curso.

- ▶ Seleccione el protocolo adecuado para visualizar el mensaje de error y los resultados de la comprobación del sistema.

Instalar actualizaciones de software

Por defecto, el cargador comprueba si hay actualizaciones de software y las descarga. Este ajuste determina si las actualizaciones de software se instalan automática o manualmente. **Versión de software:** muestra la versión de software instalada.

Información

El dispositivo debe disponer de una conexión a Internet para buscar y descargar actualizaciones de software.

Ejecutar automáticamente

Si la función está activada, el cargador instala automáticamente la actualización de software.

- ▶ Seleccione la función **Actualizaciones de software automáticas**.

Ejecutar manualmente

Aparece un aviso en el estado del dispositivo de la vista general cuando hay una nueva versión de software disponible.

- ✓ La función **Actualizaciones de software automáticas** está desactivada.
- ▶ Seleccione la tecla **Ejecutar actualización de software** para iniciar la instalación.

Guardar configuración

Sus ajustes de configuración y los datos recopilados se pueden guardar con ayuda de una copia de seguridad. En caso necesario (p. ej. tras restablecer a configuración de fábrica), dicha configuración se puede restaurar mediante una copia de seguridad. Las copias de seguridad se crean manualmente en la aplicación web.

En la copia de seguridad no se guardan contraseñas ni datos personales, como el historial de carga.

Crear copia de seguridad

Los datos se guardan en su terminal para la copia de seguridad manual.

✓ El terminal y el cargador se encuentran en la red.

1. Seleccione **Exportar**.
2. Desplácese hasta la ubicación.
3. Guarde el archivo de copia de seguridad.

Asignar contraseña: Introduzca la contraseña.

La contraseña protege sus datos y se debe introducir al importar o restaurar la copia de seguridad.

Restaurar copia de seguridad

Se puede importar un archivo de copia de seguridad guardado desde el terminal al cargador.

✓ El terminal y el cargador se encuentran en la red.

1. Seleccione la tecla **Importar**.
2. Desplácese hasta el archivo de copia de seguridad y selecciónelo.
3. Introduzca la contraseña que se utilizó al guardar.

Restablecimiento de la configuración de fábrica

Al activar esta función, se borran todos los ajustes de configuración y datos personales, como p. ej., historial de carga y configuración de red. Además, todas las contraseñas se restablecen a las claves iniciales de la carta con los datos de acceso.

- ▶ Active la función **Restablecer ajustes de fábrica**. Para crear la copia de seguridad Consulte el capítulo "Mantenimiento" en la página 210.

i Información

Si la configuración se restablece al estado de fábrica, el asistente de configuración ayudará con las configuraciones más importantes para el dispositivo durante la próxima puesta en funcionamiento.

Puerto de carga

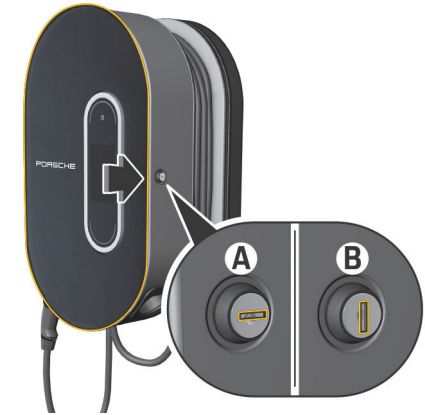

Fig. 106 Puerto de carga

Apertura del puerto de carga

- ▶ Presione la puerta del puerto de carga en la **dirección que indica la flecha**. La puerta se abre automáticamente.

Cierre del puerto de carga

- ▶ Cierre la puerta del puerto de carga y presione en la **dirección que indica la flecha**.

Bloqueo del puerto de carga

- ▶ Gire la cerradura hasta la posición A (Fig. 106).

Desbloqueo del puerto de carga

- ▶ Gire la cerradura hasta la posición **B**(Fig. 106).

Enganche la unidad de control en el puerto de carga y desengánchela del puerto de carga

AVISO

Daños en el cargador

- ▶ Mantenga siempre la puerta cerrada.
- ▶ No coloque objetos sobre la puerta o sobre el puerto de carga.

Enganche la unidad de control en el puerto de carga

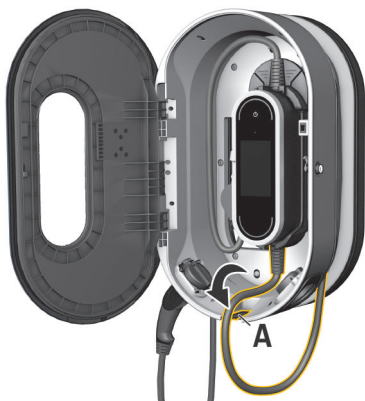

Fig. 107 Enganche la unidad de control

1. Abra la puerta del puerto de carga.
2. Introduzca la unidad de control abajo en los talones de retención del puerto de carga y encájela hacia atrás.
3. Introduzca el cable de vehículo por el orificio **A** (Fig. 107) y enrolle el cable sobrante en el puerto de carga.
4. Conecte el cable de alimentación a la toma de corriente.
5. Cierre la puerta del puerto de carga.

Desenganche la unidad de control del puerto de carga



Fig. 108 Enganche la unidad de control

1. Abra la puerta del puerto de carga.
2. Desconecte el cable de alimentación de la toma de corriente.

Fallos del servicio

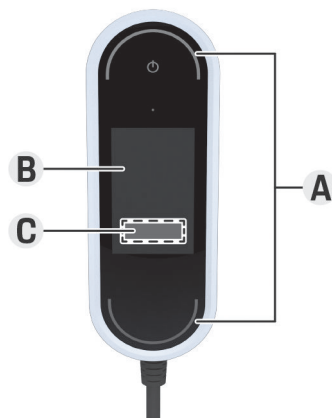

A Los indicadores LED de estado se iluminan en rojo

B Aviso de avería y causa

C Solución

En caso de fallos o averías, el cargador muestra un aviso correspondiente en la pantalla. En este caso, los indicadores LED y el botón de encendido se iluminan en rojo. Este aviso contiene el aviso de error, la información sobre la causa y una medida para subsanarla.

- ▶ Siga las instrucciones de la medida para subsanarla.

AVISO

Daños en el cargador

- ▶ En caso de que una avería no se solucione o aparezca de nuevo, desconecte el cargador de la red eléctrica y póngase en contacto con un electricista cualificado. Porsche recomienda contratar a un socio certificado de Servicio Porsche.

La siguiente descripción general contiene recomendaciones para el manejo de fallos que limitan o impiden la carga del vehículo.

Fig. 109 Indicación de los fallos del servicio

Situación	Acción recomendada
Los indicadores (pantalla, indicadores LED de estado y botón de encendido) están completamente averiados.	<ul style="list-style-type: none"> ▶ Desconecte el cargador de la red eléctrica y cámbielo. ▶ Llame a un electricista cualificado para que compruebe la instalación doméstica.
La pantalla no muestra nada, los indicadores LED de estado no se iluminan de ningún color y el botón de encendido se ilumina en rojo.	<ul style="list-style-type: none"> ▶ El cargador se ha sobrecalentado. Desconecte el cargador de la red y deje que se enfríe lentamente sin ayuda. ▶ Si no desaparece este error, cambie el cargador.

Situación	Acción recomendada
Funcionamiento limitado o No se puede cargar (mensaje en la pantalla).	<ul style="list-style-type: none"> ▶ Asegúrese de que los cables de alimentación y del vehículo estén conectados a la unidad de control en el lado correcto y que estén enchufados correctamente en las conexiones. ▶ Cerciórese de que el cargador está situado en una zona de temperatura aceptable. <ul style="list-style-type: none"> ▷ Consulte el capítulo "Datos técnicos" en la página 218. ▶ Si es necesario, confirme el aviso de avería pendiente. ▶ Reinicie el cargador. Para realizar el reinicio, pulse el botón de encendido durante al menos 10 segundos.
La corriente de carga es insuficiente (mensaje en la pantalla).	<ul style="list-style-type: none"> ▶ La red doméstica está sobrecargada. Desconecte otros consumidores más grandes.
La tensión de red es excesiva (mensaje en la pantalla).	<ul style="list-style-type: none"> ▶ Llame a un electricista cualificado para que compruebe la instalación doméstica.
El cargador no se encuentra dentro del rango de temperatura admisible (mensaje en la pantalla).	<ul style="list-style-type: none"> ▶ Desconexión de temperatura del dispositivo: evite la incidencia del sol directa y deje que se enfríe lentamente sin ayuda. ▶ Desconexión por baja temperatura: deje que el cargador se caliente en un ambiente templado antes de usarlo. ▶ Sensor de temperatura del dispositivo defectuoso: sustituya el cargador.
El interruptor protector de la instalación doméstica se ha activado (indicación en la pantalla).	<ul style="list-style-type: none"> ▶ Reduzca la corriente de carga en los ajustes del cargador. ▶ Si es necesario, confirme el aviso de avería pendiente.
Se indica una interrupción de carga: <ul style="list-style-type: none"> ▶ <input checked="" type="radio"/> El botón de encendido se ilumina en blanco ▶ <input type="radio"/> Los indicadores LED de estado parpadean en azul. ▶ La pantalla se enciende. 	<ul style="list-style-type: none"> ▶ Espere a que el vehículo reanude automáticamente el proceso de carga. ▶ El proceso de carga puede interrumpirse en el vehículo.

Transporte

ADVERTENCIA

Carga no asegurada

Al frenar, al acelerar, al cambiar de dirección o en caso de accidente, un cargador colocado de forma incorrecta o sin asegurar adecuadamente se puede desplazar y poner en peligro a los ocupantes.

- ▶ No transporte nunca el cargador sin sujetarlo.
- ▶ Lleve siempre el cargador en el maletero y nunca en el habitáculo (por ejemplo, encima o delante de los asientos).

Protección del cargador durante el transporte

En función del tipo de vehículo, el cargador dispone o no de maletín de transporte.

- ▶ Si el maletín de transporte está incluido en el volumen de suministro: guarde y transporte siempre el cargador en el maletín. Enganche el maletín con ganchos a las armellas de amarre delanteras y traseras.
Para obtener información sobre las armellas de amarre del maletero:
 - ▷ Consulte las instrucciones del vehículo.
- ▶ Si el maletín de transporte no está incluido en el volumen de suministro: guarde el cargador en el maletero trasero para el transporte.
- ▶ Según el tipo de vehículo, el cargador se coloca de modo que en caso de peligro los ocupantes no estén en riesgo.

Limpieza y conservación

Revise el cargador regularmente para ver si ha sufrido daños o está sucio y, en caso necesario, límpielo.



PELIGRO

Electrocución, incendio

Peligro de lesiones graves o mortales por electrocución o incendio.

- ▶ No sumerja nunca en agua el cargador ni el enchufe ni los esponja a chorros de agua directos (p. ej., limpiadores a alta presión o mangueras de jardín).
- ▶ Limpie el cargador solamente si la unidad de control está totalmente desconectada de la red eléctrica y del vehículo. Para ello, use un paño seco.

Eliminación

Los dispositivos eléctricos/electrónicos se deben enviar a un punto de recogida o a una empresa especializada en eliminación.

- ▶ No arroje los dispositivos eléctricos/electrónicos a la basura doméstica.
- ▶ Elimine los dispositivos eléctricos/electrónicos de acuerdo con las normativas ambientales aplicables.
- ▶ Si tiene preguntas sobre la eliminación, póngase en contacto con un concesionario Porsche.

Datos técnicos

Datos sobre electricidad 9Y0.971.675...	BE	BG	BJ
Potencia	7,2 kW	11 kW	22 kW
Corriente nominal	16 A, bifásica 32 A, monofásica	16 A, trifásica	32 A, trifásica
Tensión de red	100 – 240 V/400 V	100 – 240/400 V	100 – 240/400 V
Fases	2/1	3	3
Frecuencia de la red	50 Hz/60 Hz	50 Hz/60 Hz	50 Hz/60 Hz
Categoría de sobretensión (IEC 60664)	II	II	II
Dispositivo de protección de corriente residual integrado	Tipo A (CA: 30 mA) + CC: 6 mA	Tipo A (CA: 30 mA) + CC: 6 mA	Tipo A (CA: 30 mA) + CC: 6 mA
Clase de protección	I	I	I
Grado de protección	IP55 (EE. UU.: Enclosure 3R)	IP55 (EE. UU.: Enclosure 3R)	IP55 (EE. UU.: Enclosure 3R)
Bandas de frecuencia de transmisión	2,4 GHz, 5 GHz	2,4 GHz, 5 GHz	2,4 GHz, 5 GHz
Potencia de transmisión	20 dBm	20 dBm	20 dBm
Ficha mecánica 9Y0.971.675...	BE	BG	BJ
Masa de la unidad de control	2,54 kg		
Longitud del cable de vehículo	2,5 m o 7,5 m		
Longitud del cable de alimentación	0,9 m		

Datos mecánicos de la base de soporte de pared 9Y0.971.675...	BE	BG	BJ
Dimensiones de la base de soporte de pared	385 mm x 135 mm x 65 mm (longitud x anchura x altura)		
Masa de la base de soporte de pared	aprox. 0,45 kg		
Dimensiones de la guía de cables	127 mm x 115 mm x 139 mm (longitud x anchura x altura)		
Masa de la guía de cables	aprox. 0,42 kg		
Dimensiones del soporte de enchufe	136 mm x 50 mm x 173 mm (longitud x anchura x altura)		
Masa del soporte de enchufe	aprox. 0,14 kg		
Masa de la base de soporte de pared completa	aprox. 1 kg		
Datos mecánicos del puerto de carga 9Y0.971.675...	BE	BG	BJ
Dimensiones del puerto de carga	373 mm x 642 mm x 232 mm (anchura x altura x profundidad)		
Masa del puerto de carga	aprox. 9,7 kg		
Condiciones ambientales y de almacenamiento 9Y0.971.675...	BE	BG	BJ
Temperatura ambiente	Entre -30 °C y +50 °C		
Humedad	Entre 5 % y 95 % sin condensación		
Altitud	Máx. 5.000 m sobre nivel normal		



05004-19-12331

"Atendimento à Regulamentação

Anatel Este equipamento não tem direito à proteção contra interferência prejudicial e não pode causar interferência em sistemas devidamente autorizados. Este produto está homologado pela ANATEL, de acordo com os procedimentos regulamentados pela Resolução 242/2000, e atende aos requisitos técnicos aplicados. Para maiores informações, consulte o site da ANATEL www.anatel.gov.br"

Placa de características

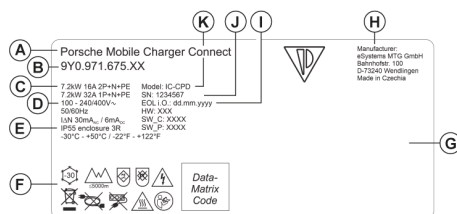

Fig. 110 Placa de características (ejemplo)

- A Nombre del producto
- B Número de artículo
- C Potencia y potencia nominal
- D Tensión de red
- E Grado de protección
- F Pictogramas para el manejo
- G Datos para la certificación
- H Fabricante

- I Fecha de fabricación
- J Número de serie
- K Denominación del tipo

Información sobre la fabricación

Fecha de fabricación

Encontrará la fecha de fabricación del cargador en la placa identificativa tras la abreviatura "EOL en regla". Se muestra con el siguiente formato: Día.Mes.Año (de producción)

Fecha de fabricación

Encontrará la fecha de fabricación del cargador en la placa identificativa tras la abreviatura "EOL". Se muestra con el siguiente formato: Día.Mes.Año (de producción)

Fabricante del cargador

eSystems MTG GmbH
Bahnhofstraße 100
73240 Wendlingen
Alemania

Comprobaciones eléctricas

Si tiene preguntas sobre la comprobación eléctrica normativa de la infraestructura de carga (p. ej. VDE 0702), infórmese en <https://www.porsche.com/international/accessoriesandservice/porscheservice/vehicleinformation/documents/> o con su concesionario Porsche.

Declaración de conformidad

El cargador dispone de un sistema de radio.

El fabricante de este sistema declara que se corresponde con las indicaciones de uso de la Directiva 2014/53/UE.

Puede consultar el texto completo de la Declaración de conformidad UE en la siguiente dirección de Internet:

► <http://www.porsche.com/international/accessoriesandservice/porscheservice/vehicleinformation/documents>

Importadores

Abu Dabi

Porsche Centre Abu Dhabi
Zayed 2nd Street
Abu Dabi
United Arab Emirates
P.O. Box 915
Teléfono: +971 2 619 3911

Dubái

Porsche Centre Dubai
Sheikh Zayed Road E11
Dubái, Emiratos Árabes Unidos
P.O. Box 10773
Teléfono: +971 4 305 8555

Rusia

Porsche Russland
Leningrader Chaussee, Gebäude 71A/10
125445, Moscú, Rusia
Teléfono: '+7-495-580-9911

Singapur: Porsche Singapore

Porsche Asia Pacific Pte Ltd
20 McCallum Street #12-01
Tokio Marine Centre
Singapur 069046

Si tiene alguna pregunta, póngase en contacto con el concesionario Porsche de Singapur con el número (+65) 6472 4433.

Índice alfabético

A

Actualización de software..... 198
 Ajustar la corriente de carga..... 199
 Al manual de instrucciones
 Más información..... 182
 Política de privacidad..... 182
 aplicación web
 Acceso..... 204
 Cambiar contraseña..... 186
 Contraseña inicial..... 186
 Hotspot..... 204
 Pérdida de la contraseña..... 186
 Puesta en funcionamiento..... 199
 Wi-Fi..... 204
 Asistente de configuración..... 200

C

Cable
 Fijar..... 197
 Liberación..... 197
 Cable de alimentación..... 193
 Base de enchufe doméstico..... 194
 Base de enchufe industrial..... 194
 Cable de carga
 Tipos de cables y enchufes..... 193
 Cables de carga del vehículo
 Tipos de cables y enchufes..... 193
 Cambio de cable de alimentación o cable de vehículo..... 196
 Carga
 Arranque..... 202
 Detener..... 203
 Finalización..... 203
 Cargador
 Conectar..... 204
 Contraseña inicial..... 185
 Estado de carga..... 200

Estado del dispositivo..... 200
 Pictogramas..... 182
 Potencia de carga..... 200

Conexiones

Clave de seguridad de PLC..... 198
 Gestor de energía..... 199
 Hotspot..... 199
 Tecla de emparejamiento de PLC..... 198
 Wi-Fi..... 198

Configurar DNS..... 206
 Configurar la dirección IPv4..... 205
 Configurar la solicitud de PIN..... 199
 Conservación..... 216
 Consumo de energía total
 Proceso de carga actual..... 200
 Consumo energético, proceso de carga..... 200

D

Datos de acceso..... 185
 aplicación web..... 186
 Número de serie del cargador..... 186

Datos técnicos

Condiciones ambientales y de almacenamiento..... 218
 Datos sobre electricidad..... 218
 Ficha mecánica..... 218

Declaración de conformidad..... 220
 Desenganche la unidad de control del puerto de carga..... 212
 Dirección IP..... 205

E

Eliminación..... 217
 Enganche la unidad de control en el puerto de carga..... 212
 Establecer conexiones de red
 Hotspot..... 206
 Powerline Communication (PLC)..... 207
 Wi-Fi..... 206
 Estado de carga..... 200

Estructura de las indicaciones de advertencia..... 180
 Exportar historial de carga..... 205

F

Fabricante..... 220
 Fallos del servicio..... 213
 Fecha de fabricación..... 220

G

Gestor de energía..... 199
 Ajustar la corriente de carga..... 199
 Añadir..... 207
 Emparejar..... 207

H

Herramientas..... 190
 Herramientas necesarias..... 190
 Hotspot..... 199
 Configurar..... 206

I

ID de Porsche..... 186
 Idioma y país..... 198
 Importadores..... 220
 Indicaciones de seguridad..... 183
 Indicar cuenta..... 208
 Información sobre la fabricación..... 220
 Inicio de sesión en el cargador..... 200
 Instrucciones de uso..... 201

L

Límite de la corriente de carga..... 203
 Limpieza..... 216

M

Más información..... 182
 Montaje de la base de soporte de pared..... 190

Montaje del puerto de carga.....	191	Puerto de carga en vehículo.....	202
Montaje con distanciador.....	191	Puesta en funcionamiento.....	198
Montaje sin distanciador.....	192		
Montaje del soporte de enchufe.....	190	R	
N		Red domestica.....	198
Nombre de host.....	205	Red doméstica	
Número de artículo del cargador.....	218	Dirección IP.....	205
Número de serie.....	220	Nombre de host.....	205
Número de serie del cargador.....	186	Red Wi-Fi	
P		Administrar.....	206
Pantalla		Conectar.....	206
Barra de estado.....	187	Desconectar.....	206
Barra de menú.....	188	Red no visible.....	206
Idioma y país.....	198	S	
Navegar.....	188	Selección de red.....	198
Pérdida de los datos de acceso.....	185	Selección del lugar de montaje.....	189
Pictogramas.....	182	Símbolos de este manual.....	180
PIN y PUK		Supervisión de la toma de tierra	
Cambiar contraseña.....	186	Activación.....	203
Pérdida.....	186	Desactivación.....	203
Placa de características.....	220	T	
Política de privacidad.....	182	Tiempos de carga.....	202
Posibilidades de manejo.....	188	Transferencia de datos.....	198
Potencia de carga		Transporte, protección del cargador.....	215
Mostrar.....	200	U	
Proceso de carga		Unidad de control.....	187
Consultar.....	205	Enganche en el soporte de pared.....	191
Consumo energético.....	205	Pantalla.....	187
Proceso de carga actual.....	200	Vista de conexiones.....	186
Protección del dispositivo.....	199	Uso previsto.....	184
Protección durante el transporte.....	215	V	
Puerto de carga.....	211	Venta del cargador.....	186
Apertura.....	211	Vincular ID de Porsche.....	199
Bloqueo.....	211	Vincular perfiles de usuario.....	199, 208
Cierre.....	211	Volumen de suministro.....	185
Desbloqueo.....	212		

Sobre este Manual de instruções

Avisos e símbolos

São utilizados vários tipos de avisos e símbolos neste Manual de instruções.



PERIGO

Ferimentos graves ou morte

O não cumprimento dos avisos da categoria "Perigo" provocará ferimentos graves ou morte.



AVISO

Possíveis ferimentos graves ou morte

O não cumprimento dos avisos da categoria "Aviso" pode provocar ferimentos graves ou morte.



ATENÇÃO

Possíveis ferimentos moderados ou ligeiros

O não cumprimento dos avisos da categoria "Atenção" pode provocar ferimentos moderados ou ligeiros.

NOTA

Possíveis danos no veículo

O não cumprimento dos avisos da categoria "Nota" pode provocar danos no veículo.



Informação

As informações adicionais são indicadas através da palavra "Informação".

- ✓ Condições que devem ser cumpridas para utilizar uma função.
- ▶ Instrução que deve seguir.

1. Se uma instrução tiver vários passos, estes são numerados.

2. Instruções que deve seguir no visor central.

▶ Note onde pode encontrar informações importantes sobre um tópico.

Português

Para o Manual de instruções.

Chave dos pictogramas.....	226
Notificação de proteção de dados.....	226
Mais informação.....	226

Segurança

Instruções de segurança.....	227
Utilização correta.....	228

Âmbito de fornecimento

Dados de acesso.....	229
----------------------	-----

Visão geral

Ligações na unidade de comando.....	230
Unidade de comando do carregador.....	231
Ecrãs e controlos do painel de visualização.....	231

Selecionar o local de instalação.....

Ferramentas necessárias.....

Instalar

Instalação do suporte de parede.....	234
Instalar a estação de carga.....	235

Configuração

Cabos de carga do veículo e cabos de alimentação.....	237
Funcionamento e configuração iniciais.....	242
Começar com a aplicação web.....	243
Iniciar sessão no carregador.....	244
Iniciar a configuração no carregador.....	244
Visão geral.....	244

Operar

Instruções de operação.....	245
Carregamento.....	245
Iniciar sessão na aplicação web.....	247
Utilização da aplicação web.....	248
Estação de carga.....	255

Avarias.....	257
--------------	-----

Transporte.....	259
-----------------	-----

Limpeza e manutenção.....	260
---------------------------	-----

Eliminação.....	261
-----------------	-----

Dados técnicos

Placa de identificação.....	264
Informação de produção.....	264
Importadores.....	264

Índice.....	266
-------------	-----

Para o Manual de instruções. Chave dos pictogramas

Dependendo do país, podem estar colados no carregador vários pictogramas.



Opere o carregador num intervalo de temperatura entre -30 °C e +50 °C.



O carregador não deverá ser operado em altitudes superiores a 5.000 m acima do nível do mar.



O carregador está equipado com um condutor de proteção não comutado.



O carregador está equipado com um condutor de proteção comutado.



Elimine o carregador em conformidade com todos os regulamentos de eliminação aplicáveis.



Não utilize extensões ou bobinas de cabo.



Não utilize adaptadores (de viagem).



Não utilize múltiplas tomadas



Não utilize carregadores com componentes eletrónicos ou cabos de ligação danificados.



Risco de choque elétrico devido a utilização inadequada.



Respeite as instruções de operação fornecidas, particularmente os avisos e instruções de segurança.



A superfície do carregador pode ficar muito quente.



Não opere o carregador em sistemas de alimentação da rede elétrica não ligados à terra, por exemplo, redes de TI. Utilize o carregador apenas em sistemas de alimentação da rede elétrica ligados à terra.



Utilize o carregador apenas em redes monofásicas.



Indica a ficha de tipo 1 com um intervalo de tensão ≤ 250 VCA.



Indica a ficha de tipo 2 com um intervalo de tensão ≤ 480 VCA.

Notificação de proteção de dados

Para assegurar que o seu equipamento de carregamento Porsche está a comunicar corretamente e está sempre atualizado, a Porsche pode recolher e processar os seguintes dados encriptados específicos do dispositivo do equipamento de carregamento a intervalos regulares. ID do dispositivo, geração, tipo de dispositivo e versão do software.

Se pretender também ter a opção de utilizar outros serviços Porsche Connect adicionais para o equipamento de carregamento, tem de emparelhar o seu equipamento de carregamento à sua conta Porsche ID, que está disponível no distribuidor do Porsche Connect nos mercados selecionados. Enquanto utiliza serviços Porsche Connect, a Porsche recolhe e processa os seguintes detalhes pessoais e outros dados específicos do dispositivo, para fornecer e prestar estes serviços: identificação do cliente, estatísticas, informação do processo de carregamento, estado, estado da ligação e marcação de data e hora da última comunicação. Encontrará mais informação sobre os termos e condições gerais da empresa e política de privacidade em www.porsche.com/connect-store.

A transferência regular de dados do seu equipamento de carregamento pode gerar custos adicionais com o seu prestador de serviços de Internet. Os seus dados armazenados na Porsche podem ser eliminados permanentemente utilizando My Porsche. Devido a limitações técnicas ou legais, alguns dos serviços Porsche Connect no equipamento de carregamento Porsche não estão disponíveis em todos os países.

Mais informação

Encontrará mais informações sobre o carregador e a aplicação web na área "E-Performance" em <https://www.porsche.com>.

Segurança

Instruções de segurança

⚠️ PERIGO

Choque elétrico, curto-circuito, incêndio, explosão

A utilização de um carregador danificado ou defeituoso e de uma tomada elétrica danificada ou defeituosa, a utilização incorreta do carregador ou o desrespeito pelas instruções de segurança pode provocar curto-circuitos, choques elétricos, explosões, incêndios ou queimaduras.

- ▶ Utilize apenas os acessórios, por exemplo cabos de alimentação e do veículo, que tenham sido aprovados e fornecidos pela Porsche.
- ▶ Não utilize um carregador danificado e/ou sujo. Verifique a existência de danos e sujidade na ligação do cabo e da ficha antes da utilização.
- ▶ Ligue o carregador apenas a tomadas elétricas devidamente instaladas e não danificadas e a instalações elétricas sem falhas.
- ▶ Não utilize extensões, bobinas de cabos, tomadas múltiplas ou adaptadores (viagem).
- ▶ Desligue o carregador da alimentação da rede elétrica durante trovoadas.
- ▶ Não modifique nem repare a cablagem ou os componentes elétricos.
- ▶ Mandê corrigir as falhas e efetuar reparações apenas por especialistas.

⚠️ PERIGO

Choque elétrico, incêndio

As tomadas elétricas instaladas incorretamente podem provocar choque elétrico ou incêndio quando a bateria de alta tensão for carregada utilizando a porta de carga do veículo.

- ▶ O teste e a instalação da alimentação elétrica e a operação inicial da tomada elétrica para o carregador só devem ser efetuados por um electricista qualificado. Esta pessoa é totalmente responsável pela conformidade com as normas e regulamentos relevantes. A Porsche recomenda que utilize um concessionário Porsche certificado.
- ▶ A secção do cabo de alimentação para a tomada elétrica deve ser definida de acordo com o comprimento do cabo e os regulamentos e normas aplicados localmente.
- ▶ A tomada elétrica utilizada deve estar ligada num circuito elétrico separado protegido por fusível que cumpra as leis e as normas locais.
- ▶ O carregador destina-se a utilização em áreas privadas e semipúblicas (por exemplo, propriedades privadas ou estacionamentos de empresas). Em alguns países como, por exemplo, Itália e Nova Zelândia, o carregamento de modo 2 é **proibido**¹ em áreas públicas.
- ▶ As pessoas não autorizadas (por exemplo, crianças a brincar) ou animais não deverão ter acesso ao carregador e ao veículo durante o carregamento sem supervisão.
 - ▷ Leia sempre as instruções de segurança no manual de instalação e o Manual de instruções.

⚠️ PERIGO

Choque elétrico, incêndio

O manuseamento incorreto dos contactos da ficha pode provocar choque elétrico ou incêndio.

- ▶ Não toque nos contactos da porta de carga do veículo e do carregador.
- ▶ Não introduza objetos na porta de carga do veículo ou no carregador.
- ▶ Proteja as tomadas elétricas e as ligações da ficha contra humidade, água e outros líquidos.

⚠️ AVISO

Vapores inflamáveis ou explosivos

Os componentes do carregador podem gerar faíscas e incendiar vapores inflamáveis ou explosivos.

- ▶ Para reduzir o risco de explosão, particularmente em garagens, certifique-se de que a unidade de comando está localizada pelo menos 50 cm acima do chão durante o carregamento.
- ▶ Não instale o carregador em atmosferas potencialmente explosivas.

Só para a Indonésia



Dilarang melakukan perubahan spesifikasi yang dapat menimbulkan gangguan fisik dan/atau elektromagnetik terhadap lingkungan sekitar

1. Data de impressão. Mais informação está disponível no seu Concessionário Porsche ou na sua empresa de eletricidade local.

De maneira a satisfazer os requisitos relativos aos limites de exposição à radiação eletromagnética (1999/519/CE), instale o carregador de modo a existir uma distância mínima de pelo menos 20 cm de todas as pessoas.

Respeite as instruções e recomendações seguintes para garantir o carregamento ininterrupto com o carregador:

- Quando instala uma nova tomada elétrica, selecione uma tomada elétrica industrial com a maior potência possível (adaptada à instalação elétrica doméstica) e peça a um electricista qualificado que a coloque em funcionamento. A Porsche recomenda que utilize um concessionário Porsche certificado.
- Onde for tecnicamente possível e permitido legalmente, a instalação elétrica deve ser dimensionada de modo a que a potência nominal máxima da tomada elétrica utilizada esteja disponível para carregar o veículo.
- Antes da instalação, verifique se a potência necessária para carregar um veículo pode ser fornecida continuamente com a instalação doméstica disponível atualmente. Se for necessário, proteja a instalação doméstica com um sistema de gestão de energia.
- O carregador deverá ser operado preferencialmente em sistemas de alimentação de rede elétrica ligados à terra. O condutor de proteção deve estar devidamente instalado.
- Se não tiver a certeza sobre a instalação elétrica doméstica, contacte um electricista qualificado. A Porsche recomenda que utilize um concessionário Porsche certificado.
- Se pretender usar o carregador com um sistema fotovoltaico, contacte um Concessionário Porsche.

- Para tirar todo o partido do carregador e para assegurar o carregamento rápido do veículo, utilize tomadas elétricas NEMA com a mais elevada classificação possível de corrente, adequadas para a ficha elétrica ou tomadas industriais, de acordo com a norma IEC 60309.
- Quando carrega a bateria de alta tensão através da tomada elétrica doméstica/industrial, a instalação elétrica pode ser carregada até à sua capacidade máxima. A Porsche recomenda que mande verificar as instalações elétricas utilizadas para carregamento regularmente por um electricista qualificado. Peça ao electricista qualificado que os intervalos de inspeção sejam adequados à sua instalação. A Porsche recomenda que utilize um concessionário Porsche certificado.
- Na entrega, a corrente de carregamento está limitada automaticamente para evitar o sobreaquecimento da instalação elétrica. Peça a um electricista qualificado que coloque o carregador em funcionamento e que defina o limite da corrente de carregamento, de acordo com o permitido pela instalação doméstica.
 - Consulte o capítulo "Limitação da corrente de carregamento" na página 246.

Utilização correta

Carregador com proteção e controlo integrados para o carregamento de modo 2, para carregar veículos com baterias de alta tensão, que cumprem as normas e diretivas geralmente aplicáveis a veículos elétricos.

- Utilize sempre a versão adequada do dispositivo para a alimentação da rede elétrica local.
 - Consulte o capítulo "Dados técnicos" na página 262.

O carregador só pode ser utilizado como uma unidade combinada, composta por cabos de alimentação, unidade de comando e cabo do veículo.

Âmbito de fornecimento

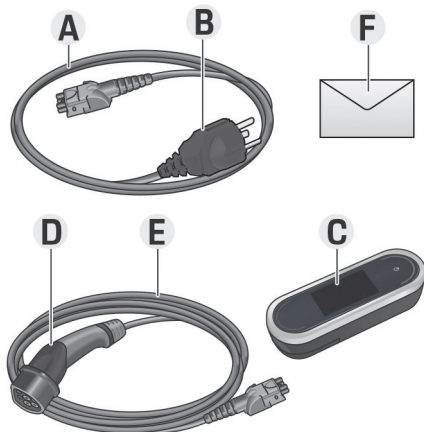

Fig. 111 Âmbito de fornecimento

- A** Cabo de alimentação (separável da unidade de comando)
- B** Ficha elétrica para ligar à alimentação da rede elétrica
- C** Unidade de comando
- D** Ficha do veículo (ficha do conector para o veículo)
- E** Cabo do veículo (separável ou fixado à unidade de comando, dependendo do país)
- F** Carta com os dados de acesso

i Informação

Componentes opcionais: Estão disponíveis vários suportes de parede para o carregador, dependendo do país, por exemplo, suporte de parede básico ou estação de carga.

Dados de acesso

É fornecida com o seu dispositivo uma carta com dados de acesso, que contém todos os dados que necessita para o carregador e para a aplicação web.

- ▶ Guarde a carta que contém os dados de acesso num local seguro.

i Informação

Se perder os dados de acesso válidos no momento da entrega do seu dispositivo, por exemplo, o PIN predefinido e a palavra-passe inicial, contacte o seu Concessionário Porsche.

- Tenha o número de série do carregador consigo.
 - ▶ Consulte o capítulo "Número de série do carregador" na página 230.

A carta com os dados de acesso tem os seguintes dados:

Designação	Significado
Número de série	Número de série do carregador
MAC do WiFi	Endereço MAC da interface WiFi
MAC da GRID	Endereço MAC da interface PLC doméstica
MAC do veículo	Endereço MAC da interface PLC do veículo
SSID do WiFi	- SSID do ponto de acesso WiFi - Nome do anfitrião

Designação	Significado
PSK do WiFi	Chave da rede
Palavra-passe do utilizador doméstico	Palavra-passe inicial do utilizador doméstico para a aplicação web
Palavra-passe do serviço ao cliente.	Palavra-passe inicial do Serviço ao cliente para a aplicação web.
PIN	Número de identificação pessoal
PUK	Chave de desbloqueio pessoal

i Informação

O **nome de anfitrião** é composto pelos seguintes elementos:

WallChargerConnect + número de série (exemplo: WallChargerConnect-1234567)

i Informação

O campo de segurança contém os códigos de acesso necessários (PIN e PUK) Este campo tem uma tinta especial a tapar estes códigos. Apenas humedecendo este campo com água corrente fará a tinta esbater, revelando o códigos.

Não esfregue nem risque este campo quando está a humedece-lo, uma vez que isso poderia danificar os códigos.

PIN e PUK

O PIN e o PUK são utilizados para desbloquear o carregador.

- ▶ Se perder ou esquecer um PIN definido por si, desbloqueie o carregador introduzindo o PUK e defina um novo PIN.
- ▶ Se perder ou se esquecer do PUK: contacte o seu Concessionário Porsche.

Palavra-passe da aplicação web

A palavra-passe é utilizada para iniciar sessão na aplicação web

Quando utiliza a palavra-passe inicial:

- ▶ Se perder ou esquecer a palavra-passe inicial, contacte o seu Concessionário Porsche.

Quando utiliza uma palavra-passe definida por si:

- ▶ Se perder ou esquecer uma palavra-passe definida por si, restaure o carregador com as definições de fábrica e reative a palavra-passe inicial (**Definições** ⚙️ ▶ **Definições de fábrica**).

Número de série do carregador

O número de série do carregador encontra-se nos seguintes locais:

- Na carta que contém os dados de acesso após o "Número de Série/Número de Série"
- Na placa de identificação (na parte de trás da unidade de comando) após a abreviatura "NSNS"
- No carregador: **Definições** ⚙️ ▶ **Manutenção** ▶ **Informação do dispositivo**
- Na aplicação web: **Definições** ▶ **Manutenção** ▶ **Informação**

Número de série do carregador

O número de série do carregador encontra-se nos seguintes locais:

- Na carta que contém os dados de acesso após o "Número de série"
- Na placa de identificação (na parte de trás da unidade de comando) após a abreviatura "SN"
- No carregador: **Definições** ⚙️ ▶ **Informação**
- Na aplicação web: **Definições** ▶ **Manutenção** ▶ **Informação**

Porsche ID

Quando o carregador for emparelhado com a sua Porsche ID, a informação sobre o carregador e processos de carregamento pode ser visualizada em My Porsche e na Porsche Connect App.

Se deixar de usar o carregador, por exemplo, se o vender:

1. Desemparelhe o carregador da sua Porsche ID (**Definições** ⚙️ ▶ **Perfis de utilizador**).
2. Restaure o carregador com as definições de fábrica (**Definições** ⚙️ ▶ **Definições de fábrica**).

Visão geral

Ligações na unidade de comando

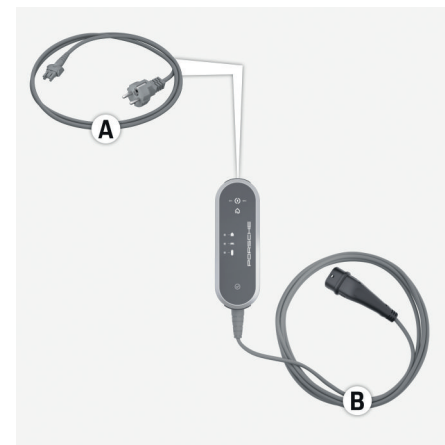

Fig. 112 Ligações na unidade de comando

A Cabos de alimentação

B Cabo do veículo

O cabo de alimentação **A** pode ser removido e inserido no topo da unidade de comando.

O cabo do veículo **B** é removido e inserido no fundo da unidade de comando.

Unidade de comando do carregador

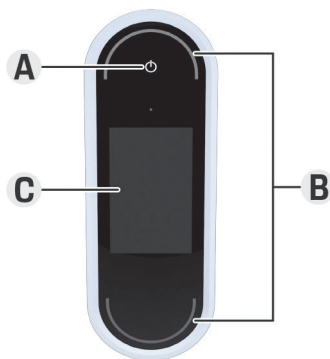

Fig. 113 Unidade de comando

- A** Botão de ligação ☺
- B** LED de estado ○
- C** Visor

O carregador pode ser ligado e desligado usando o botão de ligação **A** (Fig. 113).

Os LED de estado **B** (Fig. 113) indicam o estado do carregador.

A comunicação com o carregador é indicada no visor **C** (Fig. 113) sob a forma de mensagens de informação e de erro.

Ecrãs e controlos do painel de visualização

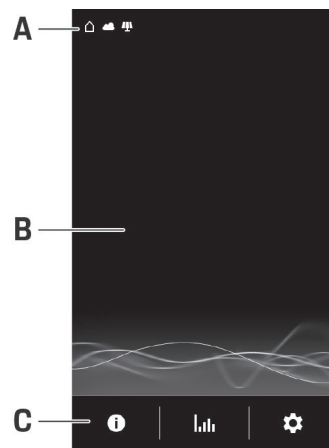

Fig. 114 Visor do carregador

- A** Barra de estado:
- B** Área de informação
- C** Barra de menu

Um sensor de luminosidade controla o brilho do ecrã. O brilho adapta-se automaticamente às condições da iluminação ambiente.

Barra de estado:

Podem ser visualizados vários símbolos na barra de estado.

A visão geral seguinte mostra o significado dos símbolos na barra de estado.

Símbolo	Significado
	Ligação WiFi disponível
	Ligação ao servidor disponível
	A transferir atualização de software
	Ligação à rede PLC disponível
	Hotspot ativado
	Um perfil de carregamento é ativado no veículo. Este perfil é carregado de acordo com as definições.
	Sistema fotovoltaico ligado

Barra de estado:

Podem ser visualizados vários símbolos na barra de estado.

A visão geral seguinte mostra o significado dos símbolos na barra de estado.

Símbolo	Significado
	Ligação WiFi disponível
	Ligação ao servidor disponível
	A transferir atualização de software
	Ligação à rede PLC disponível
	Hotspot ativado
	Monitor de terra desativado (Canadá, México)
	Carregador ligado a um gestor de energia
	Um perfil de carregamento é ativado no veículo. Este perfil é carregado de acordo com as definições.
	Sistema fotovoltaico ligado





Informação

Dependendo da sua importância, certos símbolos sobrepõem-se e não são, portanto, visíveis (símbolos com prioridade crescente são, por exemplo, Rede PLC < Ligação WiFi < Gestor de energia).

Barra de menu

Podem ser visualizados vários símbolos na barra de menu.

A visão geral seguinte mostra o significado dos símbolos na barra de menu.

Símbolo	Significado
	Visualização de informação sobre a sessão de carregamento atual
	Visualizar a história de carregamento
	Definições de configuração
	Está disponível uma atualização de software.

Opções de controlo

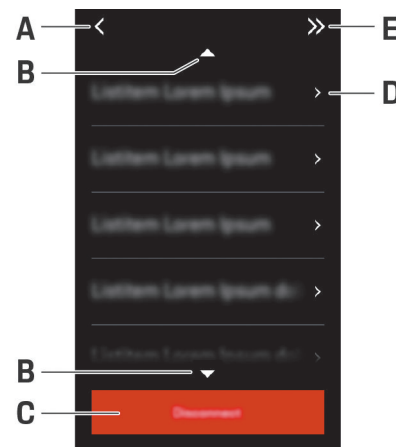

Fig. 115 Opções de controlo

- A Regressar
- B Para cima/para baixo
- C Atividade
- D Detalhes
- E Saltar

Selecionar o local de instalação

⚠ PERIGO

Choque elétrico, incêndio

A utilização inadequada do carregador ou o não cumprimento das instruções de segurança pode causar curto-circuitos, choques elétricos, explosões, incêndio ou queimaduras.

- ▶ Não instale o suporte de parede básico ou a estação de carga em áreas potencialmente explosivas.
- ▶ Antes de instalar o suporte de parede básico ou a estação de carga, certifique-se de que não estão cabos elétricos na proximidade dos orifícios de montagem a perfurar.
- ▶ Para reduzir o risco de explosão, particularmente em garagens, certifique-se de que a unidade de comando está localizada pelo menos 50 cm acima do chão durante o carregamento.
- ▶ Respeite os regulamentos de instalação elétrica aplicáveis localmente, as medidas de proteção de incêndio, os regulamentos de prevenção de acidentes e as vias de evacuação.

O suporte de parede básico e a estação de carga estão desenhados para instalação no interior e no exterior. Os seguintes critérios devem ser considerados quando seleciona um local de instalação adequado:

- Idealmente, instale a tomada elétrica e a linha de alimentação, o suporte de parede básico ou a estação de carga numa área coberta que ofereça proteção contra a luz direta do sol e chuva (por exemplo, numa garagem).
- A distância da tomada elétrica ao chão e ao teto deverá ser selecionada em conformidade com os regulamentos e normas padrão, para assegurar uma utilização confortável.
- Não instale o suporte de parede básico ou a estação de carga debaixo de objetos suspensos.
- Não instale o suporte de parede básico ou a estação de carga em estábulos, instalações para gado ou locais onde existem gases de amónia.
- Instale o suporte de parede básico ou a estação de carga numa superfície lisa.
- Para assegurar a fixação segura, verifique a condição da parede antes de instalar.
- Instale o suporte de parede básico ou a estação de carga o mais próximo possível da posição preferida de estacionamento do veículo. Tenha em conta a orientação do veículo.
- Instale o suporte de parede básico ou a estação de carga de modo a que não fique perto de vias de passagem e que os cabos de alimentação não cruzem essas vias.
- Instale o suporte de parede básico ou a estação de carga de modo a que a distância entre a ficha elétrica e a tomada elétrica não exceda o comprimento do cabo de alimentação disponível.

Ferramentas necessárias

- Nível de bolha
- Berbequim ou martelo perfurador
- Chave de parafusos

Instalar Instalação do suporte de parede Instalação do suporte de parede básico

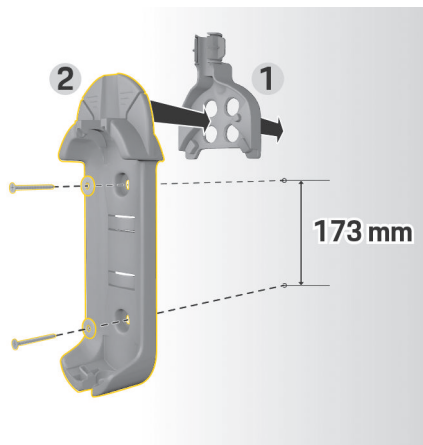

Fig. 116 Dimensões de perfuração

1. Marque os orifícios de perfuração na parede.
2. Fure os orifícios de montagem e introduza as buchas.
3. Pressione o suporte de parede básico 2 (Fig. 116) para a guia do cabo 1 (Fig. 116) a partir da frente.
4. Aparafuse o suporte de parede básico na parede.

Instalar o fecho do conector

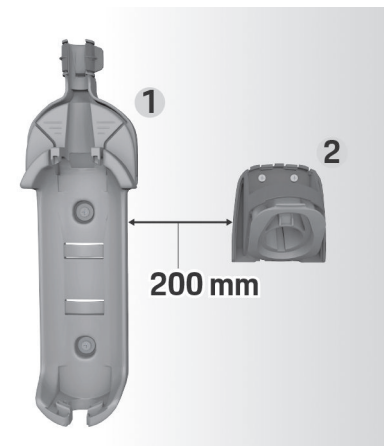

Fig. 117 Distância entre o suporte de parede e o fixador do conector

Quando instalar o fecho do conector, mantenha sempre uma distância de 200 mm do suporte de parede básico.

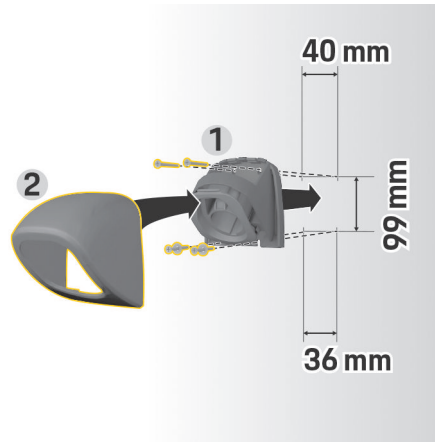

Fig. 118 Dimensões de perfuração

1. Remover o fecho do conector 1 (Fig. 118) da capa 2 (Fig. 118).
2. Marque os orifícios de perfuração na parede.
3. Fure os orifícios de montagem e introduza as buchas.
4. Aparafuse o fixador do conector 1 (Fig. 118) à parede.
5. Coloque a cobertura 2 (Fig. 118) no fixador do conector 1 (Fig. 118) a partir de baixo e empurre para cima.

Ligar a unidade de comando ao suporte de parede básico



Fig. 119 Ligar a unidade de comando

1. Passe o cabo do veículo através da abertura inferior do suporte de parede básico, coloque a parte inferior da unidade de comando no separador de bloqueio e empurre para trás para encaixar.
2. Passe o cabo de alimentação através da abertura superior no suporte de parede básico e bloqueie a argola empurrando-a para a esquerda.
3. Introduza a ficha do veículo no fixador do conector.

Instalar a estação de carga

Existem duas opções para fixar a estação de carga. A variante de instalação depende do tipo do cabo de alimentação (exposto ou oculto).

- **Instalação sem espaçador (para cabos de alimentação ocultos):** A placa de montagem é montada diretamente na parede.
- **Instalação com espaçador (para cabos de alimentação expostos):** A placa de montagem é montada na parede com um espaçador para o cabo de alimentação.

Instalação sem espaçador

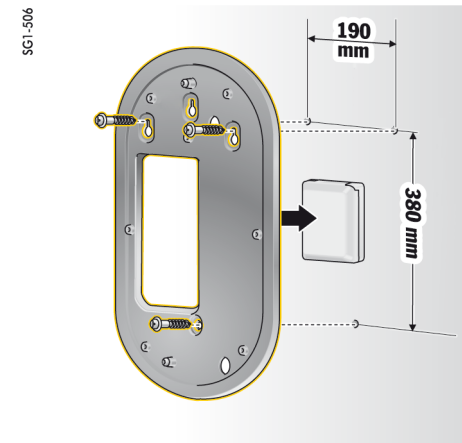

Fig. 120 Dimensões de perfuração

1. Marque os orifícios de perfuração na parede.
2. Fure os orifícios de montagem e introduza as buchas.
3. Aparafuse a placa de montagem na parede.

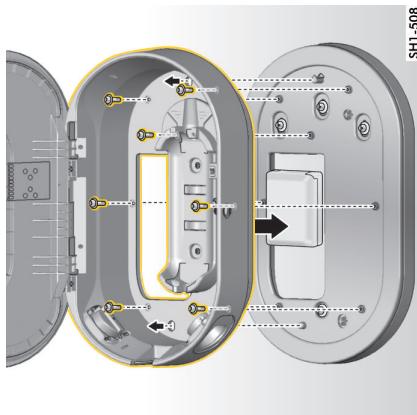

Fig. 121 Aparafusar a estação de carga na placa de montagem

4. Aparafusar a estação de carga à placa de montagem.

Instalação com espaçador

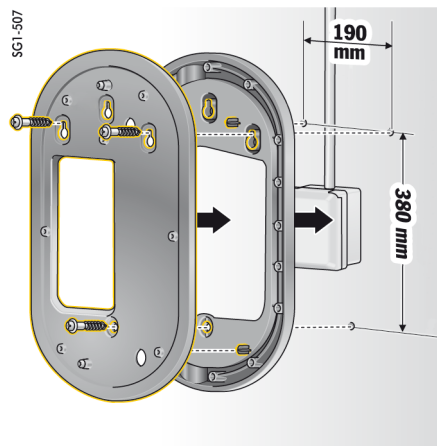

Fig. 122 Dimensões de perfuração

1. Marque os orifícios de perfuração na parede.
2. Fure os orifícios de montagem e introduza as buchas.
3. Aparafuse a placa de montagem e o espaçador na parede.

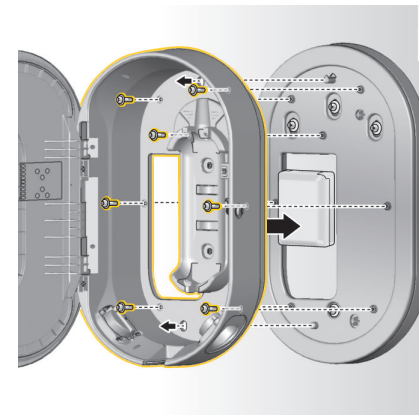

Fig. 123 Aparafusar a estação de carga na placa de montagem

4. Aparafusar a estação de carga à placa de montagem.

Configuração

Cabos de carga do veículo e cabos de alimentação

Informação sobre cabos e fichas de carga do veículo

Estão disponíveis diferentes portas de carga do veículo **A** e fichas do veículo **B**, dependendo do equipamento do veículo.

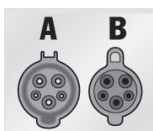

IEC 62196-2/
SAE-J1772-2009
Tipo 1 UL/IEC

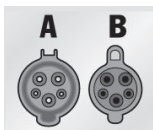

IEC 62196-2/
SAE-J1772-2009
Tipo 1

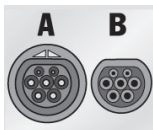

IEC 62196-2
Tipo 2

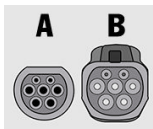

GB/T 20234.2
Tipo GB

Selecionar os cabos de alimentação

Para carregamento regular com uma velocidade de carregamento ótima, utilize apenas os cabos de alimentação listados abaixo. A potência de carregamento máxima pode ir até 22 kW (dependendo do tipo de dispositivo, da alimentação elétrica/ligação doméstica e do carregador de bordo). Quando conduz no estrangeiro, leve sempre o cabo de alimentação adequado consigo para usar no país que está a visitar.

NOTA

Utilize apenas cabos de alimentação aprovados para o país em que está. Os cabos de alimentação seguintes estão aprovados para países específicos e estão definidos nas tabelas abaixo.

País	Cabos de alimentação
Rússia, Ucrânia	5, 6, 7, 8, C
Abu Dhabi, Israel, Singapura	5, 6, 7, 8

Aprovação dos cabos de alimentação em diferentes países (exemplos)

O cabo do veículo pode ter 2,5 ou 7,5 metros de comprimento, dependendo das circunstâncias. Nalguns países, o comprimento total do cabo de alimentação, unidade de comando e cabo do veículo é limitado por exemplo a 5 metros na Suíça e 7,5 metros em Israel e nos EUA.¹).

1. Data de impressão. Mais informação está disponível no seu Concessionário Porsche ou na sua empresa de eletricidade local.

Cabos de alimentação para tomadas elétricas industriais



1
NEMA 14-30



2
NEMA 14-50

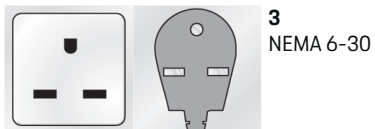

3
NEMA 6-30

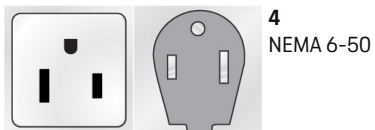

4
NEMA 6-50

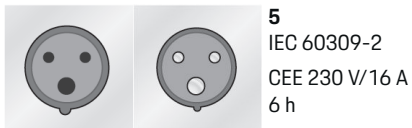

5
IEC 60309-2
CEE 230 V/16 A
6 h

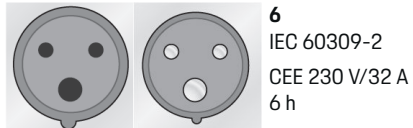

6
IEC 60309-2
CEE 230 V/32 A
6 h

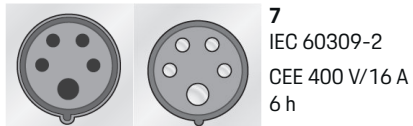

7
IEC 60309-2
CEE 400 V/16 A
6 h

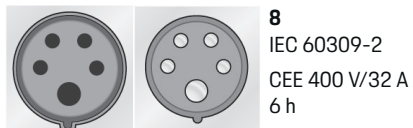

8
IEC 60309-2
CEE 400 V/32 A
6 h

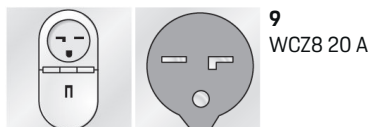

9
WCZ8 20 A

Cabos de alimentação para tomadas elétricas domésticas

Se não estiver disponível uma tomada elétrica industrial, os cabos de alimentação listados abaixo também podem ser usados para carregar com uma potência de carregamento reduzida.

- ▶ Em alguns países, por exemplo Abu Dhabi, Israel, Singapura e Índia¹, o carregamento em tomadas elétricas domésticas é **proibido**.

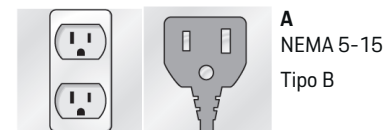

A
NEMA 5-15
Tipo B

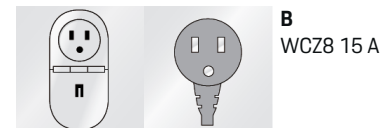

B
WCZ8 15 A



C
CEE 7/5; CEE 7/7
Tipo E/Tipo F
(antichoque)

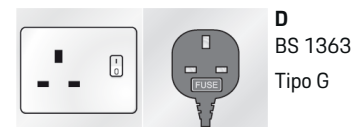

D
BS 1363
Tipo G

1. Data de impressão. Mais informação está disponível no seu Concessionário Porsche ou na sua empresa de eletricidade local.

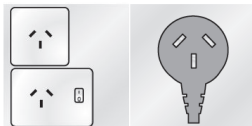

E
AS 3112
Tipo I

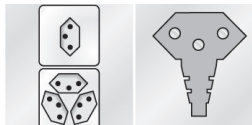

F
SEV 1011
Tipo J

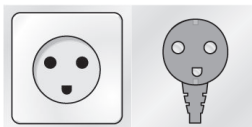

G
DS60884-2-D1
Tipo K

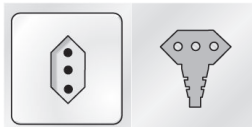

H
CEI23-16-VII
Tipo L 16 A (5 mm)

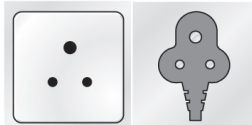

I
IA6A3 (BS 546)
Tipo M

NEMA 6-50/NEMA 14-50 (informação adicional)

Informação

Descrição

Esta recomendação de utilização aplica-se apenas a regiões com a norma NEMA 6-50/NEMA 14-50.

Carregar o seu veículo pode gerar correntes elétricas elevadas. Por razões de segurança, a utilização de componentes exclusivamente aprovados e a instalação feita por profissionais de todo o dispositivo de carregamento é obrigatória.

Instruções gerais de segurança

PERIGO Choque elétrico e incêndio!

A utilização incorreta do equipamento de carregamento e não respeitar as instruções de instalação e segurança pode levar a um curto-circuito, choque elétrico, explosão, incêndio ou queimaduras.

- ▶ Preste atenção às instruções de instalação no manual do equipamento de carregamento.
- ▶ Preste especial atenção a todos os avisos de segurança e alertas do manual.
- ▶ Mande executar a instalação por uma pessoa com formação sobre eletricidade necessária e conhecimentos especializados.
- ▶ Respeite também a regulamentação nacional para a realização de instalações elétricas.

Requisitos para a tomada de rede

PERIGO Tomadas de rede inadequadas

Uma tomada de rede inadequada pode causar um curto-circuito, choque elétrico, explosão, incêndio ou queimaduras.

- ▶ Utilize apenas um tipo de tomada adequada para esta instalação (consultar **Tipos adequados de tomadas de rede/fichas de alimentação**).
- ▶ Utilize apenas tomadas de rede que satisfaçam os requisitos de qualidade das superfícies de contacto e fixação (consultar **Requisitos para a qualidade das tomadas de rede**).
- ▶ Evite o contacto direto entre os parafusos do terminal e o fio. De preferência use virolas nas pontas dos fios.
- ▶ Evite o encravamento do cabo no isolamento.

Tipos adequados de tomadas de rede/fichas de alimentação

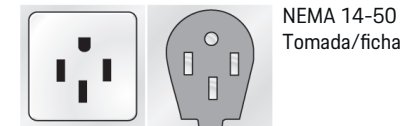
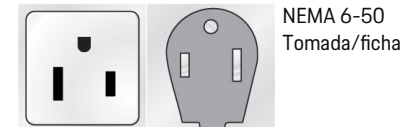

Requisitos para a qualidade das tomadas de rede

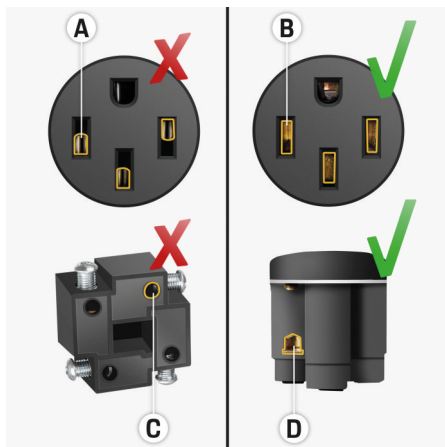

- A A superfície de contacto é apenas metade da altura do contacto de ligação
- B A superfície de contacto cobre a altura total do contacto de ligação
- C Pequena superfície de contacto entre o parafuso do terminal e o fio.
- D Superfície de contacto larga entre a placa terminal e o fio

Requisitos para a instalação de cabos

PERIGO

Cabo de alimentação inadequado

A utilização de cabos elétricos inadequados ou correntes elétricas excessivas pode causar um curto-circuito, choque elétrico, explosão, incêndio ou queimaduras.

- ▶ O cabo deve ter um fusível de 50 amperes.
- ▶ Utilize apenas cabos de cobre com uma secção transversal mínima de 8 AWG, ou de preferência, 6 AWG.

Requisitos para a instalação no exterior

PERIGO

Contacto direto com a chuva

Se o equipamento de carregamento for utilizado no exterior, o contacto direto com a chuva pode causar um curto-circuito, choque elétrico, explosão, incêndio ou queimaduras.

- ▶ Impeça que o equipamento de carregamento entre em contacto direto com a chuva.
- ▶ Utilize uma caixa à prova de água NEMA 3R.

Mudar cabos de alimentação e cabos do veículo

PERIGO

Choque elétrico

Risco de ferimentos graves ou fatais devido a choque elétrico.

- ▶ Antes de mudar o cabo de alimentação, desligue sempre o cabo de alimentação da tomada elétrica e desligue o cabo do veículo da porta de carga do veículo.
- ▶ Mude os cabos apenas num ambiente seco.
- ▶ Utilize apenas cabos aprovados pela Porsche.

▶ Consulte o capítulo "Âmbito de fornecimento" na página 229.

Nalguns países, por exemplo, Noruega, Itália, Portugal e Espanha¹, o cabo de alimentação só pode ser mudado por um electricista qualificado. A Porsche recomenda que utilize um concessionário Porsche certificado.

1. Data de impressão. Mais informação está disponível no seu Concessionário Porsche ou na sua empresa de eletricidade local.

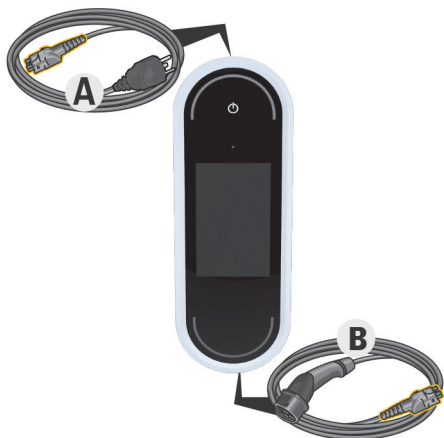

Fig. 124 Ligações na unidade de comando

O cabo de alimentação **A** pode ser removido e inserido no topo da unidade de comando.

O cabo do veículo **B** é removido e inserido no fundo da unidade de comando

Desligar cabos

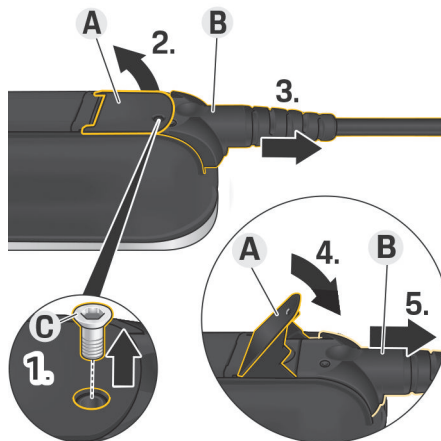

Fig. 125 Desligar cabos

- ✓ O carregamento da bateria de alta tensão terminou e a ficha do veículo foi removida da porta de carga do veículo.
 - ✓ A ficha foi desligada da tomada elétrica.
1. Retire o parafuso **C** (Fig. 125) com uma ferramenta adequada.
 2. Levante alavanca **A** (Fig. 125).
 3. Puxe a ficha **B** (Fig. 125) para fora até sentir resistência.
 4. Feche a alavanca **A** (Fig. 125).
 5. Puxe a ficha **B** (Fig. 125) completamente para fora.

Fixar cabos

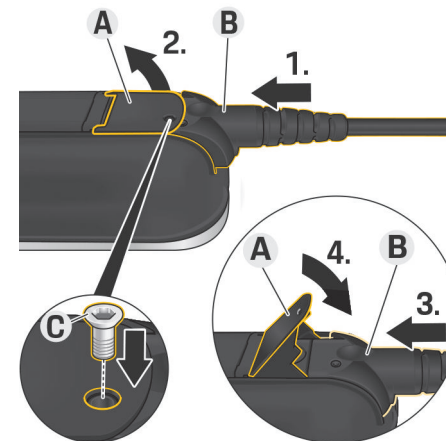

Fig. 126 Ligar cabos e fixar fichas

- ✓ A alavanca **A** (Fig. 126) está fechada.
1. Introduza a ficha **B** (Fig. 126) na unidade de comando até sentir resistência.
 2. Levante alavanca **A** (Fig. 126).
 3. Empurre a ficha **B** (Fig. 126) completamente para dentro.
 4. Feche a alavanca **A** (Fig. 126).
 5. Fixe a ficha **B** (Fig. 126) na unidade de comando utilizando o parafuso **C** (Fig. 126).

Funcionamento e configuração iniciais

Iniciar

Configure as seguintes definições antes de começar a utilizar o carregador pela primeira vez.

Informação

- Opções marcadas com **Saltar** podem ser saltadas. Não é configurada uma definição neste caso.
- As definições no ecrã podem ser sempre alteradas no ecrã .

Idioma e país

1. Selecione o idioma pretendido na lista. Confirme a seleção.
2. Selecione o país pretendido na lista.
3. Confirme o idioma e país selecionados.

Transmissão de dados

- ▶ Leia e confirme as instruções para transferir dados.

Atualizações de software

Para garantir a funcionalidade completa e operação fiável do carregador, tem sempre de estar instalado o software mais recente.

- ▶ Selecione e confirme as definições da atualização de software automática.

Ligado O carregador verifica se atualizações de software estão disponíveis e transfere-as automaticamente.

A instalação pode ser iniciada diretamente ou adiada para mais tarde.

Desligado O carregador verifica se as atualizações de software estão disponíveis e apresenta uma mensagem correspondente. A transferência pode então ser iniciada manualmente.

Quando a transferência estiver concluída a instalação pode então ser iniciada diretamente ou adiada para mais tarde.

Se não for possível estabelecer uma ligação internet com o carregador, as atualizações de software podem ser transferidas manualmente através do endereço web na área **E-Performance** em <https://www.porsche.com> e instaladas através da aplicação web.

Selecionar uma rede

Selecione a opção de ligação a uma rede doméstica. Esta opção pode ser saltada utilizando **Saltar**. Neste caso, não está estabelecida uma ligação a uma rede doméstica. Se o carregador estiver ligado a uma rede doméstica existente, estão disponíveis funções avançadas e informações. A ligação pode ser feita via WiFi ou uma rede Powerline Communication (rede PLC). Se não houver rede doméstica disponível, pode ser configurado um hotspot no carregador.

Informação

As redes públicas WiFi sem proteção por palavra-passe não são suportadas e não podem ser utilizadas.

Ligação através de WiFi

1. Selecione **WiFi**.
2. Selecione a rede doméstica na lista de redes WiFi detetadas.
3. Introduza e confirme a sua palavra-passe.

Ligação através do botão de emparelhamento PLC

1. Selecione **Botão de emparelhamento PLC**.
2. Inicie o processo de ligação no modem PLC. Confirme premindo **OK** no carregador.

Quando a configuração estiver ligada, confirme com **Ligar**.

- ➔ A ligação à rede PLC está ativa.

Se estiver estabelecida uma ligação à rede PLC, o símbolo  será visualizado na barra de estado.

Ligação através do Código de segurança PLC

Um dispositivo com o software de controlo para a rede PLC deve ser usado para este método.

1. Para estabelecer uma ligação a uma rede PLC usando o código de segurança, selecione **Código de segurança PLC**.

- ➔ O código de segurança aparece no visor.

2. Introduza o código de segurança no menu relevante do software de controlo da rede PLC para integrar o carregador na rede PLC.

- ➔ A ligação à rede PLC está ativa.

Se estiver estabelecida uma ligação à rede PLC, o símbolo  será visualizado na barra de estado.

Informação

Caraterísticas da PLC

- Interfaces separadas para o veículo e para a infraestrutura
- PLC para IEEE P1901
- Ficha doméstica AV
- Encriptação: AES de 128 bits
- Banda de frequência: 2-30 MHz

Perfis de utilizador (emparelhar Porsche ID)

Quando o carregador for emparelhado com a sua Porsche ID, a informação sobre o carregador e processos de carregamento pode ser visualizada em My Porsche e na aplicação Porsche Connect.

Para emparelhar o carregador com a sua Porsche ID:

- ▶ Abra o site web mostrado no ecrã do carregador no browser do seu dispositivo e introduza o código de segurança.
 - ou –
- Leia o código QR visualizado no carregador. Pode ler o código QR dos seguintes modos:
 - Utilizando a aplicação Porsche Connect (**A minha conta > Cabos de carregamento e dispositivos > Ler código QR**).
 - Utilizando a câmara no seu dispositivo (iOS 11 ou superior, diferente para Android).
 - Utilizando uma aplicação de leitura de códigos QR.

Se o carregador tiver sido emparelhado com sucesso, o Assistente de instalação passa para o passo seguinte.

Ligação do gestor de energia

Se estiver disponível um gestor de energia, pode ser estabelecida ao mesmo. O gestor de energia assume depois o controlo do progresso de carregamento.

- ▶ Para obter informação sobre a ligação, consulte o manual de operações do gestor de energia.

Se não houver um gestor de energia disponível, o veículo será carregado com a corrente de carregamento introduzida no carregador:

- ▶ **Definições** ⚙ ▶ **Ajustar corrente carreg.**

- ▶ Consulte o capítulo "Adaptar a corrente de carregamento" na página 243.

Hotspot

Se não for possível a integração numa rede doméstica, o carregador pode ativar um hotspot que utiliza para estabelecer uma ligação com a aplicação web do carregador.

- ▶ Para estabelecer um hotspot, clique em **Ativar hotspot**.

Quando um hotspot tiver sido estabelecido, o símbolo  aparece na barra de estado.

Informação

Se utilizar um sistema Android, poderá ter de confirmar separadamente que a ligação foi estabelecida, para que possa ser estabelecida uma ligação de hotspot.

Adaptar a corrente de carregamento

Se não estiver disponível um gestor de energia na rede doméstica, a corrente máxima de carregamento permitida para o carregador pode ser definida aqui.

O valor máximo apresentado é determinado pelos tipos de cabos ligados.

- ▶ Defina a corrente de carregamento com o valor máximo disponível na alimentação da rede elétrica usada no carregador. Utilize **Mais** e **Menos** para o fazer.
- ▶ Consulte o capítulo "Limitação da corrente de carregamento" na página 246.

Proteção de dispositivos

Para evitar que um veículo não autorizado seja ligado ao carregador, pode ser configurado um pedido de PIN.

1. Para ativar o pedido de PIN, selecione **Ligado**.
2. Introduza PIN com 4 dígitos e confirme.
3. Introduza o PIN de novo e confirme.
 - ➔ A ativação do pedido de PIN é confirmado.

Completar instalação

- ▶ Verifique as definições que introduziu usando **Resumo** e finalize a instalação.

Começar com a aplicação web:

Antes da primeira utilização do carregador e da aplicação web, o carregador tem de ser configurado primeiro. De seguida, tem de ser estabelecida uma ligação entre o seu dispositivo (PC, tablet ou smartphone) e o carregador.

Requisitos para a operação inicial na aplicação web

Tenha a informação seguinte à mão quando utilizar a aplicação web pela primeira vez:

- Carta de dados de acesso do Porsche Mobile Charger Connect para iniciar sessão na aplicação web do carregador
- Dados de acesso da sua rede doméstica
- Dados de acesso para o seu perfil de utilizador (para o ligar com a sua Porsche ID)

Requisitos para a operação inicial na aplicação web

Tenha a informação seguinte à mão quando utilizar a aplicação web pela primeira vez:

- Carta de dados de acesso do Porsche Wall Charger Connect para iniciar sessão na aplicação web do carregador
- Dados de acesso da sua rede doméstica
- Dados de acesso para o seu perfil de utilizador (para o ligar com a sua Porsche ID)

A aplicação web suporta os seguintes browsers:

- Google Chrome versão 57 ou posterior (recomendado)
- Mozilla Firefox versão 52 ou posterior (recomendado)
- Microsoft Internet Explorer versão 11 ou posterior
- Microsoft Edge
- Apple Safari versão 10 ou posterior

Iniciar sessão no carregador

i Informação

Encontrará os dados para iniciar sessão no carregador na carta incluída, a qual contém os dados de acesso. O campo de segurança contém os códigos de acesso (PIN e PUK) Este campo tem uma tinta especial a tapar estes códigos.

Apenas humedecendo este campo com água corrente fará a tinta esbater, revelando o códigos.

Não esfregue nem risque este campo quando está a humedece-lo, uma vez que isso poderia danificar os códigos.

- ✓ O carregador está ligado.
 - ✓ A carta que contém os dados de acesso está disponível.
1. Descubra o PIN na carta. Para o fazer, humedeça o campo de segurança para tornar o PIN visível.
 2. Introduza o PIN.

Iniciar a configuração no carregador

O carregador é configurado utilizando o assistente de configuração, que o orienta através dos passos envolvidos na instalação. A configuração deve estar concluída antes de poder utilizar o carregador corretamente.

▷ Consulte o Manual de Operação do Porsche Mobile Charger Connect para obter detalhes sobre a configuração do carregador.

Visão geral

A aplicação web oferece mais opções de configuração do que o carregador.

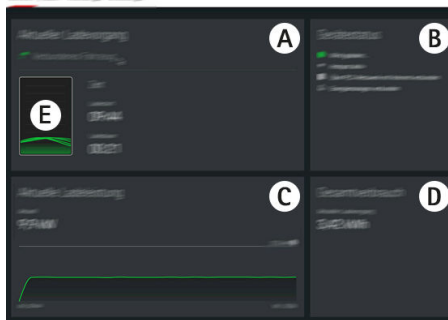

Fig. 127 Visão geral da aplicação web

A Sessão de carregamento atual

Apresenta informação sobre a sessão de carregamento atual, tal como a hora de início e a duração do carregamento.

B Estado do dispositivo

Apresenta informação sobre o dispositivo, tal como:

- O estado de carregamento atual
- a ligação de rede utilizada
- O estado da ligação ao gestor de energia (se disponível)
- se uma atualização de software está disponível
- A desativação do monitor de terra

C Capacidade de carga atual

O fluxo de corrente atual [em kilowatts] do carregador para a carga.

Caraterística A curva indica o progresso da potência de carregamento desde o início do carregamento, e o consumo de energia total [em kilowatts].

Selecione uma hora na curva para ver o ponto de carregamento nessa hora.

D Consumo

O consumo de energia total da sessão de carregamento atual [em kilowatt horas].

E Estado de carregamento

A cor utilizada na visão geral indica o estado de carregamento do carregador.

- Vermelho: Mensagem de erro
- Azul: Carregamento em pausa
- Verde: O veículo está a carregar
- Branco: Nenhum veículo ligado ao carregador

Operar

Instruções de operação

Nalguns países, as autoridades relevantes devem ser notificadas quando liga equipamento de carregamento de veículos elétricos.

- ▶ Verifique qualquer obrigação de notificar as autoridades e os requisitos legais para operação antes de ligar o equipamento de carregamento.

NOTA

Danos no carregador

- ▶ Coloque sempre o carregador numa superfície sólida quando carrega.
- ▶ A Porsche recomenda que opere o carregador no suporte de parede básico ou na estação de carga. Nalguns países, por exemplo na Suíça¹, o carregador só pode ser usado no suporte de parede básico ou na estação de carga.
- ▶ Não mergulhe o carregador em água.
- ▶ Proteja o carregador da neve e gelo.
- ▶ Manuseie o carregador cuidadosamente e proteja-o contra potenciais danos, resultantes de passar com o carro por cima, deixar cair, puxar, dobrar ou esmagar.
- ▶ Não abra a caixa do carregador.

NOTA

Danos no carregador

O carregador só deve ser operado num intervalo de temperatura entre $-30\text{ }^{\circ}\text{C}$ e $+50\text{ }^{\circ}\text{C}$.

- ▶ Para evitar o sobreaquecimento durante o funcionamento, evite a exposição contínua do carregador à luz direta do sol. Se o carregador sobreaquecer, o carregamento será interrompido automaticamente até que a temperatura regresse aos valores normais.
- ▶ Se o carregador estiver muito quente ou muito frio, deixe-o regressar lentamente ao intervalo de temperatura de funcionamento e não o arrefeça ou aqueça ativamente, por exemplo, arrefecer com água fria ou aquecer com um secador.

Carregamento

Instruções de carregamento

Porta de carga do veículo

Para obter informação sobre ligar e desligar o cabo do veículo na porta de carga do veículo e sobre o estado de carga e de ligação na porta de carga do veículo:

- ▶ Consulte o Manual de instruções.

PERIGO

Choque elétrico, incêndio

Risco de ferimentos graves ou fatais devido a incêndio ou choque elétrico.

- ▶ Respeite sempre a ordem especificada para o procedimento de carga.
- ▶ Não desligue o cabo do veículo da porta de carga do veículo durante o carregamento.
- ▶ Termine o processo de carregamento antes de desligar o cabo do veículo da porta de carga do veículo.
- ▶ Não desligue o carregador da tomada elétrica durante o carregamento.

Os erros são apresentados no visor e indicados por LED de estado vermelhos. A mensagem de erro, a causa e a medida corretiva são visualizadas.

- ▶ Consulte o capítulo "Avarias" na página 257.

1. Data de impressão. Mais informação está disponível no seu Concessionário Porsche.

Tempos de carregamento

A duração do carregamento pode variar, dependendo dos seguintes fatores:

- Tomada elétrica utilizada (tomada elétrica doméstica ou tomada elétrica industrial)
- Tensão e corrente elétrica da rede específica do país
- Definições da limitação da corrente de carregamento no carregador
- Flutuações na tensão da rede elétrica
- Temperatura ambiente do veículo e do carregador. Os tempos de carregamento podem ser superiores se a temperatura estiver dentro dos limites da temperatura ambiente permitida.
 - ▶ Consulte o capítulo “Ativar e desativar o monitor de terra” na página 247.
- Temperatura da bateria de alta tensão e da unidade de comando
- Pré-refrigeração/aquecimento do habitáculo ativado
- Capacidade de transporte de corrente da ficha elétrica e da ficha do veículo

Informação

Devido aos diferentes sistemas de alimentação de rede elétrica, são fornecidas várias versões de cabos. Isto pode fazer com que a potência total de carregamento não esteja disponível. Mais informação está disponível no seu Concessionário Porsche.

Início, pausa e fim do carregamento

Iniciar carregamento

1. Introduza a ficha na tomada elétrica.
 - ☺ O botão de ligação acende a branco.

○ Os LED de estado acendem a branco.

➔ O visor liga.

2. Introduza a ficha do veículo na porta de carga do veículo.
 - ☺ O botão de ligação acende a branco.
 - Os LED de estado pulsam a branco.

Para obter informação sobre a ligação do cabo do veículo à porta de carga do veículo:

 - ▶ Consulte o Manual de instruções.
 - ➔ Após um autoteste bem-sucedido e quando a ligação estiver estabelecida, os LED de estado acendem a branco.
3. O carregamento começa automaticamente.
 - ☺ O botão de ligação acende a branco.
 - Os LED de estado pulsam a verde.
4. Após alguns minutos, o carregador muda para modo de standby.
 - ➔ O veículo começa o carregamento.

Informação

- O carregamento é controlado pelo veículo. O carregamento só pode ser parado no veículo.
- A menos que o carregador esteja em modo de standby, o estado do carregamento é apresentado no visor. O visor pode ser ligado de novo premindo o botão de ligação ☺.
- Uma função de desligação por alta temperatura previne o sobreaquecimento durante o carregamento.

Pausar o carregamento

O carregamento é controlado pelo veículo e pode ser pausado ocasionalmente, por exemplo, para otimizar o consumo de energia.

Uma pausa do carregamento é indicada na unidade de comando:

- ☺ O botão de ligação acende a branco.
- Os LED de estado piscam a azul.
- O visor liga.

O veículo recomeça o carregamento automaticamente. O carregamento pode ser parado no veículo.

Parar carregamento

- ✓ O carregamento terminou com sucesso.
 - ☺ O botão de ligação acende a branco.
 - Os LED de estado acendem a verde.

O visor liga e apresenta informação sobre o processo de carregamento completado. Após alguns minutos, o carregador muda para modo de standby.
- ▶ Desligue a ficha do veículo da porta de carga do veículo.

Limitação da corrente de carregamento

A unidade de comando deteta automaticamente a tensão e a corrente disponíveis. A potência de carregamento a utilizar para carregar pode ser definida usando a limitação de corrente atual. A última definição da corrente de carregamento é guardada. Para evitar o sobreaquecimento da instalação elétrica, a corrente de carregamento é automaticamente limitada a 50% na entrada quando são utilizadas tomadas elétricas domésticas.

Se o carregador estiver ligado a um gestor de energia, o processo de carregamento é limitado em linha com os valores predefinidos no gestor de energia. A corrente de carregamento máxima disponível também

pode ser reduzida por outros consumidores na rede doméstica, por exemplo, por uma aquecedor elétrico ou aquecedor de água. A potência de carregamento nunca deve ser definida com um valor superior à potência máxima disponível no circuito elétrico utilizado. Se não tiver a certeza sobre isto, contacte um electricista qualificado.

Ativar e desativar o monitor de terra



Choque elétrico, curto-circuito, incêndio, explosão

A utilização do carregador sem monitor de terra ativo pode causar choques elétricos, curto circuitos, incêndio, explosões ou queimaduras.

- ▶ O carregador deverá ser operado preferencialmente em sistemas de alimentação de rede elétrica ligados à terra.
- ▶ Desative o monitor de terra apenas em sistemas de alimentação da rede elétrica não ligados à terra.
- ▶ Ative o monitor de terra em sistemas de alimentação da rede elétrica ligados à terra.

▶ Consulte o capítulo "Ativar o monitor de terra" na página 247.

Desativar o monitor de terra

- ✓ É apresentada no visor uma mensagem de erro indicando um condutor de proteção interrompido ou ausente.
- ✓ O monitor de terra interrompeu o processo de carregamento ou evitou o seu arranque.
- ☹ O botão de ligação acende a vermelho.

○ Os LED de estado acendem a vermelho. É apresentada uma mensagem de erro no visor.

1. Para desativar o monitor de terra, confirme a mensagem de erro com **Confirmar**.
2. Prima e mantenha premido o botão ⏸ durante 3 segundos.
3. Confirme a desativação do monitor de terra com **Confirmar**.
 - ➔ A monitorização permanece desativada durante os processos de carregamento subsequentes.

Ativar o monitor de terra

Se o carregador for operado num sistema de alimentação de rede elétrica ligado à terra, ative o monitor de terra.

1. Abrir o menu **Monitor de terra (Definições ⚙ ▶ Monitor de terra)**.
2. Selecione monitor de terra com **Ativar**.
Quando o monitor de terra for ativado, o item de menu **Monitor de terra** não aparece no menu **Definições ⚙**.

Iniciar sessão na aplicação web

Para utilização padrão da aplicação web, selecione Utilizador doméstico como o tipo de utilizador. O utilizador Serviço ao cliente tem opções de configuração adicionais e destina-se ao seu Concessionário Porsche para fins de assistência.

- ✓ Os dados de acesso estão disponíveis.

1. Selecione o utilizador apropriado no campo **Utilizador**.
2. Introduza a palavra-passe (da carta que contém os dados de acesso).

ℹ Informação

Após 25 minutos de inatividade, a sessão do utilizador termina automaticamente na aplicação web.

Abrir a aplicação web

Estão definidas opções de configuração adicionais e informação detalhada sobre os processos de carregamento existentes usando uma aplicação web desenhada especificamente para cada carregador.

ℹ Informação

- Dependendo do browser que estiver a utilizar, a aplicação web pode não abrir automaticamente. Em vez disso, um aviso relacionado com as definições de segurança do browser pode ser apresentado primeiro.
- Pode ter de introduzir a chave de rede ao abrir a aplicação web. Isto depende do sistema operativo do seu dispositivo.

Abrir a aplicação web através do hotspot

A aplicação web pode ser aberta usando um dispositivo (PC, tablet ou smartphone) através de um hotspot configurado pelo carregador.

Para configurar um hotspot:

- ▶ Consulte o capítulo "Hotspot" na página 243.
- ▶ Para abrir a aplicação web quando um hotspot estiver ativo, introduza o seguinte endereço IP na barra de endereços do seu browser: 192.168.0.1

Abrir a Aplicação web através de WiFi

A aplicação web pode ser aberta no browser num dispositivo (PC, tablet ou smartphone) que tenha sessão iniciada na mesma rede doméstica do carregador.

- Introduza o endereço IP atual do carregador na barra de endereços do seu browser. Encontrará o endereço IP atual em **Definições**  **► Rede**
► Informação de rede.

- ou -

Introduza o nome do anfitrião do carregador na barra de endereços do seu browser. Encontrará o nome do anfitrião na carta que contém os dados de acesso.

► Para obter informação sobre a aplicação web, consulte o manual em <https://www.porsche.com/international/about-porsche/e-performance/help-and-contact/>

Utilização da aplicação web

Abrir a aplicação web

Estabelecer uma ligação com o carregador

Se o carregador foi integrado na sua rede doméstica existente (WiFi ou Powerline Communication) durante a configuração, a aplicação web pode ser acedida utilizando o endereço IP atribuído. Para obter informações sobre o estabelecimento de ligações de rede, ► Consulte o capítulo "Ligações" na página 249..

Abrir a Aplicação web através de WiFi

- ✓ O seu dispositivo e o carregador estão localizados na mesma rede WiFi.
- 1. Abra o seu browser.
- 2. Na barra de endereços do browser: Introduza o endereço IP que foi atribuído durante a configuração (em **Definições**  **► Redes** **► Informação de rede** no carregador), ou o nome do anfitrião do carregador (na carta que contém os seus dados de acesso)

Abrir a aplicação web através de Powerline Communication

- ✓ O dispositivo e o carregador estão na mesma rede através de uma ligação PLC.
- 1. Abra o seu browser.
- 2. Na barra de endereços do browser: Introduza o endereço IP que foi atribuído durante a configuração (em **Definições**  **► Redes** **► Informação de rede** no carregador).

Abrir a aplicação web através do hotspot

Em alternativa, pode ser estabelecida uma ligação através de um hotspot. O carregador tem um ponto de acesso sem fios (hotspot), protegido por palavra passe e que necessita de início de sessão manual. Um dispositivo que suporte WiFi pode ligar-se ao hotspot e aceder depois à aplicação web do carregador. Na aplicação web, pode integrar o carregador na rede doméstica em qualquer altura.

- ✓ O carregador está ligado. O carregador ativa automaticamente o seu hotspot WiFi.
- 1. No seu dispositivo, prima o ícone da rede ou de WiFi na barra de tarefas ou no painel de notificação.
- 2. Selecione a sua rede WiFi na lista. O nome da rede WiFi é o mesmo que o SSID na carta que contém os dados de acesso, e é apresentado como **ICCPD-#####**.
- 3. Prima o botão Ligar.
- 4. No campo **Chave de segurança** introduza o código de segurança (apresentado como **WiFi PSK** na carta que contém os seus dados de acesso).
 - ➔ A ligação à rede WiFi é estabelecida.
 - Nota: No sistema operativo Windows 10, é pedido primeiro que introduza o PIN do router. Selecione, em alternativa, o link Ligar utilizando um código de segurança da rede, e introduza depois o código.
- 5. Abra o seu browser.
- 6. Introduza o endereço IP seguinte na barra de endereços do seu browser. **192.168.0.1**.

Informação

Se o seu dispositivo estiver numa rede doméstica, já não consegue aceder à aplicação web através do endereço IP do hotspot (192.168.0.1), mas apenas através do endereço IP atribuído automaticamente ou o nome do anfitrião do carregador.

- Entradas de endereço de IP existentes:
 - Aplicação web: **Manutenção** ▶ **Informação do dispositivo**
 - Carregador: **Definições** ⚙️ ▶ **Redes** ▶ **Informação de rede**
- Entradas de nome do anfitrião existentes:
 - Carta com os dados de acesso
 - Aplicação web: **Manutenção** ▶ **Informação do dispositivo**

Redirecionar a aplicação web

Informação

Dependendo do browser que estiver a utilizar, a aplicação web pode não abrir automaticamente. Em vez disso, um aviso relacionado com as definições de segurança do browser pode ser apresentado primeiro.

1. Na mensagem de aviso do browser apresentada, seleccione **Avançadas**.
2. Na caixa de diálogo seguinte, seleccione **Adicionar exceção**.
 - ➔ O certificado SSL é confirmado e a aplicação web abre.

História de carregamento

Aqui, as sessões de carregamento do carregador são listadas cronologicamente. A informação seguinte está disponível para todas as sessões de carregamento:

- Hora
- Duração do carregamento
- Consumo
- Custo (se estiver ligado um gestor de energia)
- Conta utilizada (se tiver sido seleccionada uma conta durante o carregamento ativo)

A aplicação web oferece a opção de exportar a história de carregamento como ficheiro de Excel.

1. Seleccione **Exportar história de carregamento**.
2. Navegue até à localização de armazenamento pretendida e guarde o ficheiro.

Informação

Para cada sessão de carregamento ativa, as contas **Trabalho** e **Pessoal** estão disponíveis para seleção para fins de avaliação. Pode seleccionar a conta na informação no símbolo da **Sessão de carregamento** (símbolo **i** na barra de menu) no carregador. A sua escolha é aplicada igualmente durante a próxima sessão de carregamento, pelo que tem de alterar, se for necessário.

Ligações

Para aceder à aplicação web do carregador, à sua informação e definições, o seu dispositivo e o carregador devem estar na rede doméstica (através de WiFi ou de uma ligação PLC). Todas as funções da aplicação web podem ser utilizadas através da ligação à Internet da rede doméstica.

Se não estiver disponível uma rede doméstica no local de utilização, o seu dispositivo (PC, tablet ou smartphone) pode iniciar sessão diretamente no carregador através do seu hotspot WiFi. No entanto, neste caso não existe uma ligação à Internet e estão disponíveis apenas as funções instaladas localmente.

Informação

Se o seu dispositivo estiver numa rede doméstica, já não consegue aceder à aplicação web através do endereço IP do hotspot (192.168.0.1), mas apenas através do endereço IP atribuído automaticamente ou o nome do anfitrião do carregador.

- Entradas de endereço de IP existentes:
 - Aplicação web: **Manutenção** ▶ **Informação do dispositivo**
 - Carregador: **Definições** ⚙️ ▶ **Redes** ▶ **Informação de rede**
- Entradas de nome do anfitrião existentes:
 - Carta com os dados de acesso
 - Aplicação web: **Manutenção** ▶ **Informação do dispositivo**

Informação

Se mudar do modo de hotspot para uma ligação de rede WiFi ou vice versa durante o processo de configuração, terá de iniciar sessão de novo.

Pode alterar a rede doméstica com Powerline Communication enquanto uma ligação hotspot estiver ativa sem reiniciar.

Informação

Se utilizar a aplicação web, desative apenas a ligação ao hotspot se for possível estabelecer uma ligação a uma rede doméstica.

- ▶ Selecione a ligação de rede pretendida (hotspot, WiFi, PowerLine Communication).

Hotspot

O seu dispositivo pode ligar-se diretamente ao carregador através do seu hotspot WiFi integrado.

1. Selecione **Configurar hotspot**.
 2. Nas Definições, introduza o nome da rede e o código de segurança do hotspot.
- ▶ Para obter informações sobre o estabelecimento de uma ligação hotspot ▶ Consulte o capítulo "Abrir a aplicação web" na página 248.:

WiFi

Informação

Se o carregador já estiver ligado ao seu dispositivo através de um hotspot, não pode estabelecer simultaneamente uma ligação à rede WiFi. Tem de desativar primeiro o hotspot.

1. Ativar WiFi.
2. Selecione a opção **Ligar à rede**.
3. Selecione a sua rede da lista e introduza o **Chave de segurança**. **Rede diferente**: Selecione esta opção se estiver a utilizar uma rede que não se encontra na lista.
4. Escolha se o endereço IP é atribuído automaticamente (recomendado).
 - ➔ O endereço IP aparece quando a ligação à rede é estabelecida.
 - O estado **Ligado** aparece ao lado da rede na lista.

Gerir redes WiFi

Opção	Explicação
Rede diferente	▶ Selecione esta opção se a sua rede não se encontra na lista.
Gerir redes conhecidas	▶ Selecione Eliminar para remover redes guardadas. Deste modo, o carregador estará na rede correta.

Desligar da rede

1. Selecionar a rede que está ligada atualmente.
2. Selecione **Desligar** para desligar da rede WiFi.

Configurar uma ligação de rede

1. Selecionar a rede que está ligada atualmente.
2. Selecione **Configurar** para alterar as definições para o endereço IPv4 e servidor DNS.

Informação

É utilizada uma banda de frequência de 2,4 GHz para a ligação de rede. Em caso de problemas de ligação, desative a banda de frequência de 5 GHz no router da rede.

PowerLine Communication

Como alternativa ao WiFi, o seu carregador pode ser ligado à rede doméstica através de uma ligação PLC. Para que isto aconteça, a alimentação da rede elétrica existente é utilizada para configurar uma rede local para transferência de dados. O carregador é registado como cliente na rede PLC.

Para estabelecer uma ligação, o carregador e o modem PLC podem ser ligados entre si através dos respetivos botões de emparelhamento. Neste caso, o carregador é emparelhado automaticamente com o modem PLC. Outro método de ligação é a introdução do código de segurança do carregador no modem PLC.

1. Ative **Powerline Communication (PLC)**.
 2. Adicione o carregador à rede PLC
 - **Opção 1**: Com o botão de emparelhamento:
 - a. Na aplicação web, selecione **Ligar com o método PLC push**.
 - b. Selecionar **Iniciar emparelhamento**.
 - c. Para estabelecer uma ligação, prima o botão de emparelhamento no modem PLC no espaço de 2 minutos.
 - d. Selecione o botão **Ligar** para confirmar o emparelhamento.
 - **Opção 2**: Ao introduzir o código de segurança PLC:
 - a. Selecione a opção **Estabelecer ligação com a chave de segurança PLC**. O código de segurança é visualizado.
 - b. Introduza o código de segurança nas definições do seu modem PLC.
- ➔ O carregador é integrado na rede PLC e é estabelecida uma ligação.

Ligação PLC ao veículo

Esta função está visível e é configurável apenas pelo utilizador **Serviço ao cliente**. Se a ligação PLC for desativada, não são transferidos mais dados para o veículo através do cabo.

Este modo é necessário durante determinadas medições, por exemplo.

Quando a transferência de dados está ativa, o carregamento utiliza o protocolo de carregamento (comunicação de alto nível) como padrão.

Quando a transferência de dados está inativa, o carregamento baseia-se nos parâmetros elétricos (modulação da largura de pulso).

Adicionar o gestor de energia

Para que o controlo do carregamento seja assumido pelo gestor de energia, em primeiro lugar o carregador (dispositivo EEBus) e o gestor de energia devem estar ligados entre si. A ligação pode ser estabelecida na aplicação web do gestor de energia e na aplicação web do carregador (ou diretamente no carregador).

Estabelecer uma ligação ao carregador no gestor de energia

▷ O procedimento para estabelecer a ligação ao carregador está descrito no capítulo "Adicionar um dispositivo EEBus" nas instruções da aplicação web para o Porsche Home Energy Manager.

Estabelecer uma ligação ao gestor de energia no carregador

- ✓ O carregador e o gestor de energia estão na mesma rede.

1. Na aplicação web do carregador, navegue para **Ligações** ▶ **Gestor de energia**.
 - ➔ O gestor de energia é visualizado na lista **Gestores de energia disponíveis**.
2. Selecione e expanda o gestor de energia.
3. Selecione **Emparelhar dispositivos**.
 - ➔ A ligação é verificada.
4. Na caixa de diálogo **Estabelecer ligação** marque a identidade do gestor de energia utilizando o número de identificação (SKI) uma vez mais, e depois selecione **Ligar**.
 - ➔ O gestor de energia é ligado com sucesso e o estado é visualizado em **Gestor de energia ligado**.

As definições do gestor de energia (por exemplo, informação sobre a corrente de carregamento, proteção de sobrecarga, carregamento otimizado e definição de tarifas) são adotadas pelo carregador.

Desligar do gestor de energia:

1. Na aplicação web do carregador, navegue para **Ligações** ▶ **Gestor de energia**.
 - ➔ O gestor de energia aligado é visualizado com o estado **Gestor de energia ligado**.
2. Selecione **Desligar**.
 - ➔ O carregador é desligado do gestor de energia.

Emparelhar perfis de utilizador

Informação

Para transferir dados para a sua conta Porsche ID, o dispositivo tem de estar ligado à Internet.

Na sua conta Porsche ID, também pode recuperar informação sobre as sessões de carregamento. Para o fazer, o carregador tem de estar emparelhado com a Porsche ID.

1. Selecione o botão **Ligar conta de utilizador**.
 - ➔ A caixa de diálogo **Ligar conta de utilizador** aparece.
2. Dependendo da existência ou não de uma ligação à Internet, selecionar a seguinte opção (consultar "Opções de ligação à Internet").
3. No site da conta Porsche ID, introduza os seus dados de início de sessão (Porsche ID, palavra-passe).

Opções de ligação à Internet

Opção	Explicação
Para My Porsche	<ul style="list-style-type: none"> ✓ Aplicação web ligada à Internet. ▶ Será redirecionado diretamente para a sua conta Porsche ID.
Mais opções:	<ul style="list-style-type: none"> ✓ Aplicação web não ligada à Internet. ▶ Se o seu dispositivo móvel tiver uma ligação Internet, leia o código QR visualizado ou introduza manualmente o URL visualizado no seu browser.

Definições

Sistema

Modo de demonstração

Esta definição está visível apenas para o utilizador Serviço ao cliente. Em modo de demonstração, as funções do carregador podem ser visualizadas convenientemente e pode ser simulada uma sessão de carregamento. As definições feitas em modo de demonstração não são aplicadas.

- ✓ O utilizador **Serviço ao cliente** tem sessão iniciada.
- ▶ Ative a função.

Da próxima vez que iniciar sessão na aplicação web, o modo de demonstração será desativado mais uma vez.

Alterar uma palavra-passe

Pode alterar a palavra-passe de início de sessão para a aplicação web. A nova palavra-passe escolhida sobrepõe a palavra-passe inicial da carta que contém os dados de acesso.

- ▶ Selecione **Alterar** e introduza uma nova palavra-passe.

Ativar proteção de dispositivo

Um pedido de PIN protege o seu carregador e evita que uma pessoa não autorizada ligue um veículo ao seu carregador.

1. Ative a função.
2. Introduza PIN com 4 dígitos e confirme.
3. Introduza o PIN de novo e confirme.
 - ➔ A ativação do pedido de PIN é confirmado. Introduza este PIN para desbloquear o carregador.

Ativar um PIN de convidado

Adicionalmente, pode criar um PIN de convidado para outro utilizador.

- ▶ O procedimento é o mesmo da atribuição de um PIN para proteger o dispositivo.

Informação

O utilizador convidado não conseguirá configurar o carregador.

Controlar consumo de energia

Ative o modo de standby para poupar eletricidade. O modo de standby começa assim que o carregamento terminar.

- ▶ Ativar **Modo de standby**.

O dispositivo precisa de algum tempo para sair do modo de standby e para ficar operacional de novo.

Informação

O carregador muda automaticamente para o modo de espera após um longo período de inatividade. primeiro, o brilho do visor é diminuído, depois o visor é desligado. Prima o botão de ligação para arrancar de novo.

Introduzir um idioma e país

Campo	Explicação
Idioma	Seleciona o idioma da aplicação web.
País	O país de utilização. As definições de configuração variam, dependendo do país. Se introduzir um país que não seja o local de utilização atual, algumas definições podem não estar disponíveis.

Introduzir a data e a hora

Campo	Explicação
Data e hora	Quando existir uma ligação de rede, a data e a hora são aplicadas automaticamente. Fuso horário: Pode ser selecionado manualmente. Definir hora: Introduza uma hora se a hora da rede não estiver disponível como referência.

Unidades

Selecione os parâmetros e unidades que pretende utilizar no carregador.

Visor do dispositivo

Esta definição determina o brilho do visor do carregador.

Carregamento

Rede elétrica

Esta definição está visível apenas para o utilizador **Serviço ao cliente**. O carregador deteta automaticamente a informação sobre o estado da rede elétrica apresentado aqui.

Visor	Explicação
Fases da rede elétrica	Número de fases no cabo de alimentação.
Tipo de cabo	Tipo de cabo de carregamento do veículo. O tipo de cabo fornece informação importante para definir a corrente máxima de carregamento.
Funcionamento limitado	Esta figura indica quais os sensores da potência de carregamento que estão limitados devido ao sobreaquecimento. <ul style="list-style-type: none"> - 0: Excesso de temperatura do microcontrolador - 1: Excesso de temperatura do relé

Visor	Explicação
	<ul style="list-style-type: none"> - 2: Excesso da temperatura interna - 3: Excesso de temperatura do sensor 1 do cabo da infraestrutura - 4: Excesso de temperatura do sensor 2 do cabo da infraestrutura

Monitor de terra

⚠ PERIGO

 Choque elétrico, curto-circuito, incêndio, explosão

A utilização do carregador sem monitor de terra ativo pode causar choques elétricos, curto circuitos, incêndio, explosões ou queimaduras.

- ▶ O carregador deverá ser operado preferencialmente em sistemas de alimentação de rede elétrica ligados à terra.
- ▶ Desative o monitor de terra apenas em sistemas de alimentação da rede elétrica não ligados à terra.
- ▶ Ative o monitor de terra em sistemas de alimentação da rede elétrica ligados à terra.

Para ativar e desativar o monitor de terra ▶ Consulte o capítulo "Ativar e desativar o monitor de terra" na página 247.

Adaptar a corrente de carregamento

Se a corrente de carregamento para o veículo for demasiado elevada, pode fazer disparar o fusível, provocando uma falha de energia na área coberta por esse fusível.

Se estiver ligado um gestor de energia ao carregador, a proteção de sobrecarga monitoriza a corrente de carregamento para o carregador. Se não estiver disponível um gestor de energia na rede doméstica, tem de definir uma corrente máxima para o carregador.

A corrente de carregamento que introduzir não pode ultrapassar a corrente de carregamento máxima que a instalação elétrica pode suportar.

Tenha em atenção o seguinte quando determina a corrente máxima de carregamento:

- Tipo de cabo ligado ao carregador.
- Outras cargas ligadas a este cabo ou fusível.

Informação sobre cabos de alimentação e a sua utilização em diferentes países Consulte o capítulo "Selecionar os cabos de alimentação" na página 237..

i Informação

A potência de carregamento nunca deve ser definida com um valor superior à potência máxima disponível no circuito elétrico.

Se não tiver a certeza sobre isto, consulte um eletricitista qualificado.

i Informação

Se estiver ligado um gestor de energia, as suas definições irão sobrepor o valor que introduzir.

- ✓ O cabo do veículo está ligado ao carregador.
- ▶ Na aplicação web, utilize o controlador para definir uma corrente máxima e mínima de carregamento.

Assistência

Visualizar informação de dispositivo

Esta informação baseia-se nos dados do carregador, por exemplo, o número da versão, o número de série e o nome do anfitrião.

O seu Concessionário Porsche irá necessitar destes dados caso haja uma mensagem de erro.

Visualizar a informação do tempo de funcionamento total

Visor	Explicação
Consumo de energia total	Apresenta o consumo de energia total do carregador para todas as sessões de carregamento anteriores.
Tempo de carregamento total	Apresenta o tempo de carregamento total do carregador para todas as sessões de carregamento anteriores.

Visualizar a informação do registo de eventos

Esta definição está visível apenas para o utilizador **Serviço ao cliente**. A informação do registo de eventos apresentada aqui está relacionada com mensagens de erro que ocorreram durante o teste do sistema. Os registos de eventos ativos e passivos são visualizados. Ao contrário dos eventos passivos, os eventos ou erros ativos ainda persistem atualmente.

- ▶ Selecione o registo apropriado para ver as mensagens de erro e resultados do teste do sistema.

Instalar atualizações de software

O carregador procura atualizações de software por predefinição e transfere-as. Esta definição determina se as atualizações de software são instaladas automática ou manualmente. **Versão do software:** Apresenta a versão do software instalado atualmente.

Informação

Para encontrar e transferir atualizações de software, o carregador deve ter uma ligação à Internet.

Atualizar automaticamente

Quando esta função está ativada, o carregador instala as atualizações de software automaticamente.

- ▶ Selecione **Atualizações automáticas de software**.

Atualizar manualmente

Quando estiver disponível uma nova versão de software, aparece um aviso no estado do dispositivo na Visão geral.

- ✓ As **Atualizações automáticas de software** estão desativadas.
- ▶ Selecionar **Executar a atualização de software** para iniciar a instalação

Memorizar definições

As definições da sua configuração e os dados introduzidos anteriormente podem ser guardados utilizando um backup. Com esta cópia de segurança pode repor estas definições se necessário, por exemplo após restaurar para as definições de fábrica. Os backups são criados manualmente na aplicação web. Não são armazenadas no backup palavras-passe ou dados pessoais, tais como a história de carregamento.

Criar um backup

Com o backup manual, os dados são armazenados no seu dispositivo.

- ✓ O seu dispositivo e o carregador estão localizados na mesma rede.

1. Selecione **Exportar**.
2. Navegue até ao local de armazenamento.
3. Guarde o ficheiro de backup.

Atribuir palavra-passe: Introduza uma palavra-passe.

A palavra-passe protege os seus dados e tem de ser introduzida quando importa ou repõe o backup.

Repor um backup

Pode importar um ficheiro de backup guardado no seu dispositivo para o carregador.

- ✓ O seu dispositivo e o carregador estão localizados na mesma rede.

1. Selecione o botão **Importar**.
2. Navegue até ao ficheiro de backup e seleccione-o.
3. Introduza a palavra-passe que utilizou para guardar o ficheiro de backup.

Repor as definições de fábrica

Se ativar esta função, todos os dados e configurações pessoais, por exemplo, história de carregamento e definições de rede, são eliminadas. Adicionalmente, todas as palavras-passe serão restauradas com as palavras-passe iniciais, indicadas na carta que contém os seus dados de acesso.

- ▶ Ativar **Restaurar com definições de fábrica**.
Para criar a cópia de segurança Consulte o capítulo "Assistência" na página 254.

i Informação

Se as definições forem restauradas para o estado de fábrica, o assistente de configuração irá ajudá-lo com as definições mais importantes do carregador da próxima vez que arrancar.

Estação de carga

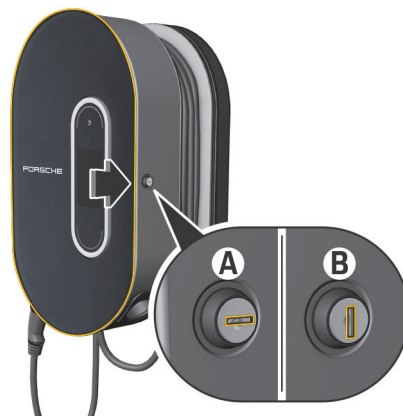

Fig. 128 Estação de carga

Abrir a estação de carga

- ▶ Prima a porta da estação de carga no **sentido da seta**. A porta abre automaticamente.

Fechar a estação de carga

- ▶ Feche a porta da estação de carga e prima no **sentido da seta**.

Trancar a estação de carga

- ▶ Rode a fechadura para a posição **A** (Fig. 128).

Destancar a estação de carga

- ▶ Rode a fechadura para a posição **B** (Fig. 128).

Fixar a unidade de comando à estação de carga e retirá-la da estação de carga

NOTA

Danos no carregador

- ▶ Mantenha sempre as portas fechadas.
- ▶ Não coloque objetos na porta ou na estação de carga.

Ligar a unidade de comando à estação de carga

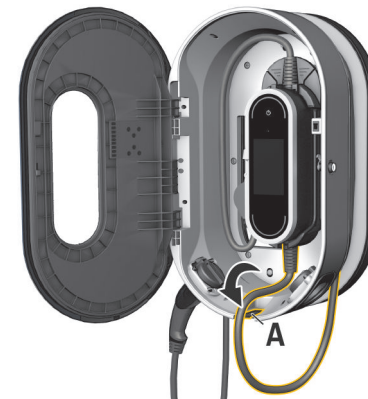

Fig. 129 Ligar a unidade de comando

1. Abra a porta da estação de carga.
2. Posicione a unidade de comando debaixo das patilhas de fixação da estação de carga e encaixe na traseira.

Operar

3. Passe o cabo do veículo através da abertura A (Fig. 129) e enrole qualquer excesso de cabo em torno da estação de carga.
4. Introduza o cabo de alimentação na tomada elétrica.
5. Feche a porta da estação de carga.

Remover a unidade de comando da estação de carga

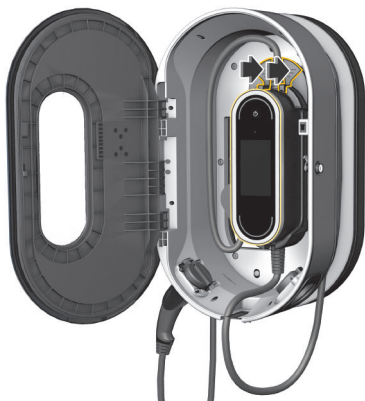
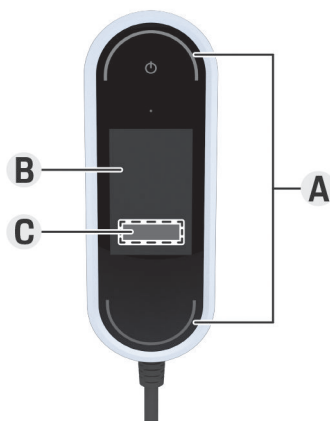

Fig. 130 Ligar a unidade de comando

1. Abra a porta da estação de carga.
2. Desligue o cabo de alimentação da tomada elétrica.
3. Desenrole completamente o cabo do veículo da estação de carga.
4. Desencaixe a unidade de comando do suporte premindo o interruptor de liberação (seta) e retire.

Avarias



A Os LED de estado acendem a vermelho

B Mensagem de erro e causa

C Corrigir

Em caso de falhas ou avarias, o carregador apresenta uma mensagem correspondente no ecrã. Os LED de estado e o botão de ligação acendem a vermelho. A mensagem apresenta detalhes do erro, informação sobre a causa e a medida corretiva.

- ▶ Siga as instruções fornecidas para a medida corretiva.

NOTA



Danos no carregador

- ▶ Se uma falha persistir ou recorrer, desligue o carregador da alimentação da rede elétrica e contacte um eletricitista qualificado. A Porsche recomenda que utilize um concessionário Porsche certificado.

A visão geral seguinte contém recomendações para tratar avarias que limitam ou evitam o carregamento do veículo.

Fig. 131 Visualizar avarias

Situação	Ação recomendada
O visor (ecrã, LED de estado, botão de ligação) deixa de trabalhar completamente.	<ul style="list-style-type: none"> ▶ Desligue o carregador da alimentação da rede elétrica e mande-o substituir. ▶ Mandar verificar a instalação doméstica por um eletricitista qualificado.
O visor está em branco, os LED de estado não mudam de cor e o botão de ligação acende a vermelho.	<ul style="list-style-type: none"> ▶ O carregador está sobreaquecido. Desligue o carregador da rede elétrica e deixe-o arrefecer lentamente por si mesmo. ▶ Se o erro persistir, mande substituir o carregador.

Situação	Ação recomendada
Funcionamento limitado ou carregamento impossível (mensagem no ecrã).	<ul style="list-style-type: none"> ▶ Certifique-se de que o cabo de alimentação e o cabo do veículo estão ligados à unidade de comando no lado correto e ligados corretamente. ▶ Certifique-se de que o carregador se encontra dentro do intervalo de temperatura permitido. <ul style="list-style-type: none"> ▷ Consulte o capítulo "Dados técnicos" na página 262. ▶ Confirme qualquer mensagem de erro que apareça. ▶ Reinicie o carregador. Prima o botão de ligação durante pelo menos 10 segundos para reiniciar.
A corrente de carregamento é muito baixa (mensagem no ecrã).	<ul style="list-style-type: none"> ▶ A rede doméstica está sobrecarregada. Desligue outras cargas elétricas altas.
A tensão da rede elétrica é muito alta (mensagem no ecrã).	<ul style="list-style-type: none"> ▶ Mandar verificar a instalação doméstica por um electricista qualificado.
O carregador não se encontra no intervalo de temperatura permitido (mensagem no ecrã).	<ul style="list-style-type: none"> ▶ Desligação por temperatura do dispositivo: Evite a exposição à luz solar direta e permita que o carregador arrefeça lentamente por si só. ▶ Desligação por baixa temperatura: Deixe o carregador aquecer num ambiente quente antes de o utilizar. ▶ Falha do sensor de temperatura do dispositivo: Mandar substituir o carregador.
O disjuntor na instalação doméstica foi acionado (mensagem no visor).	<ul style="list-style-type: none"> ▶ Reduza a corrente de carregamento nas definições do carregador ▶ Confirme qualquer mensagem de erro que apareça.
<p>É visualizada uma interrupção do carregamento:</p> <ul style="list-style-type: none"> ▶  O botão de ligação acende a branco ▶  Os LED de estado piscam a azul. ▶ O visor liga. 	<ul style="list-style-type: none"> ▶ Aguarde até que o veículo recomece o carregamento automaticamente. ▶ O carregamento pode ser parado no veículo.

Transporte

**AVISO**

Carga insegura

Um carregador mal fixo, fixado incorretamente ou mal posicionado pode sair do lugar e colocar em perigo os ocupantes do veículo em caso de travagem, aceleração, mudança de direção ou acidente.

- ▶ Nunca transporte o carregador sem estar bem acondicionado.
- ▶ Transporte sempre o carregador na bagageira, e nunca no habitáculo (por exemplo, em cima ou à frente dos bancos).

Fixar o carregador para transporte

O carregador é fornecido com ou sem uma mala de transporte, dependendo do tipo de veículo.

- ▶ Se for fornecida uma mala de transporte: Arrume sempre e transporte o carregador na mala. Fixe a mala de transporte nos dois anéis de fixação dianteiro e traseiro com ganchos.
Para obter informação sobre os anéis de fixação na bagageira:
 - ▷ Consulte o Manual de instruções.
- ▶ Se não for fornecida uma mala de transporte: Arrume o carregador na bagageira traseira para o transportar.
- ▶ Dependendo do tipo do veículo, arrume o carregador de modo a não colocar em perigo os ocupantes.

Limpeza e manutenção

Verifique a existência de danos e sujeira no carregador a intervalos regulares e limpe, se necessário.



PERIGO

Choque elétrico, incêndio

Risco de ferimentos graves ou fatais devido a incêndio ou choque elétrico.

- ▶ Nunca mergulhe o carregador ou as fichas em água nem pulverize diretamente com água (por exemplo, equipamento de limpeza de alta pressão ou mangueiras de jardim).
- ▶ Limpe o carregador apenas quando a unidade de comando tiver sido totalmente desligada da alimentação da rede elétrica e do veículo. Utilize um pano seco para limpar.

Eliminação

Os dispositivos elétricos/eletrónicos devem ser entregues num ponto de recolha ou num centro de gestão de resíduos.

- ▶ Não deite fora dispositivos elétricos/eletrónicos juntamente com resíduos domésticos.
- ▶ Elimine os dispositivos elétricos/eletrónicos e baterias de acordo com os regulamentos de proteção ambiental aplicáveis.
- ▶ Se tiver perguntas sobre a eliminação, contacte um Concessionário Porsche.

Dados técnicos

Dados elétricos 9Y0.971.675...	BE	BG	BJ
Potência	7,2 kW	11 kW	22 kW
Corrente nominal	16 A, bifásica 32 A, monofásica	16 A, trifásica	32 A, trifásica
Tensão da rede elétrica	100 – 240V/400V	100 – 240/400V	100 – 240/400V
Fases	2/1	3	3
Frequência da rede elétrica	50 Hz/60 Hz	50 Hz/60 Hz	50 Hz/60 Hz
Categoria de sobretensão (IEC 60664)	II	II	II
Dispositivo de corrente residual integrado	Tipo A (CA: 30 mA) + CC: 6 mA)	Tipo A (CA: 30 mA) + CC: 6 mA)	Tipo A (CA: 30 mA) + CC: 6 mA)
Classe de proteção	I	I	I
Classificação de proteção	IP55 (EUA: Caixa 3R)	IP55 (EUA: Caixa 3R)	IP55 (EUA: Caixa 3R)
Bandas de frequência da transmissão	2,4 GHz, 5 GHz	2,4 GHz, 5 GHz	2,4 GHz, 5 GHz
Potência de transmissão	20 dBm	20 dBm	20 dBm
Dados mecânicos 9Y0.971.675...	BE	BG	BJ
Peso da unidade de comando	2,54 kg		
Comprimento do cabo do veículo	2,5 m ou 7,5 m		
Comprimento do cabo de alimentação	0,9 m		

Dados mecânicos do suporte de parede básico 9Y0.971.675...	BE	BG	BJ
Dimensões do suporte de parede básico	385 mm x 135 mm x 65 mm (comprimento x largura x profundidade)		
Peso do suporte de parede básico	aprox. 0,45 kg		
Dimensões da guia do cabo	127 mm x 115 mm x 139 mm (comprimento x largura x profundidade)		
Peso da guia do cabo	aprox. 0,42 kg		
Dimensões do fixador do conector	136 mm x 50 mm x 173 mm (comprimento x largura x profundidade)		
Peso do fixador do conector	aprox. 0,14 kg		
Peso do suporte de parede básico completo	aprox. 1 kg		
Dados mecânicos da estação de carga 9Y0.971.675...	BE	BG	BJ
Dimensões da estação de carga	373 mm x 642 mm x 232 mm (largura x altura x profundidade)		
Peso da estação de carga	aprox. 9,7 kg		
Condições ambientais e de armazenamento 9Y0.971.675...	BE	BG	BJ
Temperatura ambiente	-30 °C a +50 °C		
Humidade	5% a 95% sem condensação		
Altitude:	máx. 5.000 m acima do nível do mar		



05004-19-12331

"Atendimento à Regulamentação

Anatel Este equipamento não tem direito à proteção contra interferência prejudicial e não pode causar interferência em sistemas devidamente autorizados. Este produto está homologado pela ANATEL, de acordo com os procedimentos regulamentados pela Resolução 242/2000, e atende aos requisitos técnicos aplicados. Para maiores informações, consulte o site da ANATEL www.anatel.gov.br"

Placa de identificação

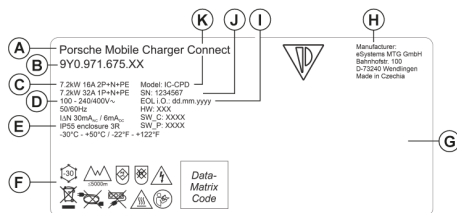

Fig. 132 Placa de identificação (exemplo)

- A Nome do produto
- B Número de item
- C Potência e corrente nominal
- D Tensão da rede elétrica
- E Classificação de proteção
- F Pictogramas de funcionamento
- G Informação de certificação
- H Fabricante

- I Data de fabrico
- J Número de série
- K Designação do tipo

Informação de produção

Data de fabrico

A data de fabrico do carregador pode ser encontrada na placa de identificação depois da abreviatura "EOL i.O."

É apresentada no formato seguinte: Dia de produção.Mês de produção.Ano de produção

Data de fabrico

A data de fabrico do carregador pode ser encontrada na placa de identificação depois da abreviatura "EOL i.O."

É apresentada no formato seguinte: Dia de produção.Mês de produção.Ano de produção

Fabricante do carregador

eSystems MTG GmbH
Bahnhofstraße 100
73240 Wendlingen
Germany

Testes elétricos

Em caso de questões sobre os testes elétricos regulares da infraestrutura de carregamento (por exemplo, VDE 0702), consulte <https://www.porsche.com/international/accessoriesandservice/porscheservice/vehicleinformation/documents/> ou contacte um Concessionário Porsche.

Declaração de conformidade

O carregador tem um sistema de rádio.

O fabricante destes sistemas de rádio declara que este sistema de rádio cumpre as especificações para a sua utilização de acordo com a Diretiva 2014/53/EU.

O texto completo da Declaração de conformidade UE está disponível no seguinte endereço de Internet:

► <http://www.porsche.com/international/accessoriesandservice/porscheservice/vehicleinformation/documents>

Importadores

Abu Dhabi

Porsche Centre Abu Dhabi
Zayed 2nd Street
Abu Dhabi
United Arab Emirates
P.O. Box 915
Phone: +971 2 619 3911

Dubai

Porsche Centre Dubai
Sheikh Zayed Road E11
Dubai Emiratos Árabes Unidos
P.O. Box 10773
Phone: +971 4 305 8555

Russia

Porsche Rússia
Leningrader Chaussee, Building 71A/10
125445, Moscovo, Rússia
Phone: '+7-495-580-9911

Singapura: Porsche Singapura

Porsche Asia Pacific Pte Ltd
20 McCallum Street #12-01
Tokyo Marine Centre
Singapura 069046
Se tiver perguntas, contacte o Porsche Centre Sin-
gapore pelo número (+65) 6472 4433

Índice

A

Aceder ao Manual de instruções.	
Mais informação.....	226
Adaptar a corrente de carregamento.....	243
Âmbito de fornecimento.....	229
Aplicação web	
Abrir.....	247
Alterar uma palavra-passe.....	230
Hotspot.....	247
Iniciar.....	243
Palavra-passe inicial.....	230
Palavra-passe perdida.....	230
WiFi.....	248
Assistente de configuração.....	244
Atualização de software.....	242
Avárias.....	257

C

Cabo de carga do veículo	
Tipos de cabos e fichas.....	237
Cabo de carregamento	
Tipos de cabos e fichas.....	237
Cabos	
Desligar.....	241
Fixar.....	241
Cabos de alimentação.....	237
Tomada elétrica doméstica.....	238
tomada elétrica industrial.....	238
Carregador	
Estado de carregamento.....	244
Estado do dispositivo.....	244
Ligar.....	248
Palavra-passe inicial.....	229
Pictogramas.....	226
Potência de carregamento.....	244

Carregamento	
Arranque.....	246
Pausar.....	246
Terminar.....	246
Configurar um endereço IPv4.....	249
Configurar um pedido de PIN.....	243
Configurar um servidor DNS.....	250
Consumo de energia durante o processo de carregamento.....	244
Consumo de energia total	
Sessão de carregamento atual.....	244

D

Dados de acesso.....	229
Aplicação web.....	230
Número de série do carregador.....	230
Dados de acesso perdidos.....	229
Dados técnicos	
Condições ambientais e de armazenamento.....	262
Dados elétricos.....	262
Dados mecânicos.....	262
Data de fabrico.....	264
Declaração de conformidade.....	264

E

Eliminação.....	261
Emparelhar perfis de utilizador.....	243, 251
Emparelhar Porsche ID.....	243
Endereço IP.....	249
Estabelecer ligações de rede	
Hotspot.....	250
Powerline Communication (PLC).....	250
WiFi.....	250
Estação de carga.....	255
Abrir.....	255
Destrançar.....	255
Fechar.....	255
Trancar.....	255
Estado de carregamento.....	244

Estrutura dos alertas.....	224
Exportação da história de carregamento.....	249

F

Fabricante.....	264
Ferramentas.....	234
Ferramentas necessárias.....	234
Fixar para transporte.....	259

G

Gestor de energia.....	243
Adaptar a corrente de carregamento.....	243
Adicionar.....	251
Emparelhar.....	251

H

Hotspot.....	243
Configuração.....	250

I

Idioma e país.....	242
Importadores.....	264
Informação de produção.....	264
Iniciar.....	242
Iniciar sessão no carregador.....	244
Instalação do suporte de parede básico.....	234
Instalar a estação de carga.....	235
Instalação com espaçador.....	235
Instalação sem espaçador.....	236
Instalar o fecho do conector.....	234
Instruções de operação.....	245
Instruções de segurança.....	227
Introduzindo uma conta.....	251

L

Ligações	
Botão de emparelhamento PLC.....	242
Código de segurança da PLC.....	242
Gestor de energia.....	243

Hotspot	243
WiFi.....	242
Ligar a unidade de comando à estação de carga.	255
Limitação da corrente de carregamento.....	246
Limpeza.....	260

M

Mais informação.....	226
Manutenção.....	260
Monitor de terra	
Ativar.....	247
Desativar.....	247
Mudar cabos de alimentação e cabos do veículo.	240

N

Nome do anfitrião.....	249
Notificação de proteção de dados.....	226
Número de item do carregador.....	262
Número de série.....	264
Número de série do carregador.....	230

O

Opções de controlo.....	232
-------------------------	-----

P

Para o Manual de instruções.	
Notificação de proteção de dados.....	226
Pictogramas.....	226
PIN e PUK	
Alterar uma palavra-passe.....	230
Perda.....	230
Placa de identificação.....	264
Porsche ID.....	230
Porta de carga do veículo.....	245
Potência de carregamento	
Ver.....	244

Processo de carregamento	
Consumo de energia.....	249
Ver.....	249
Proteção de dispositivos.....	243

R

Rede doméstica.....	242
Endereço IP.....	249
Nome do anfitrião.....	249
Rede WiFi	
Desligar.....	250
Gestão.....	250
Ligar.....	250
Rede desconhecida.....	250
Remover a unidade de comando da estação de carga	
.....	255

S

Selecionar o local de instalação.....	233
Selecionar uma rede.....	242
Sessão de carregamento atual.....	244
Símbolos neste Manual de instruções.....	224

T

Tempos de carregamento.....	246
Transmissão de dados.....	242
Transportar, fixar o carregador.....	259

U

Unidade de comando.....	231
Fixar ao suporte de parede.....	235
Visão geral das ligações.....	230
Visor.....	231
Utilização correta.....	228

V

Vender o carregador.....	230
Visor	
Barra de estado.....	231
Barra de menu.....	232
Navegar.....	232
Visualizar	
Idioma e país.....	242

Over deze handleiding

Waarschuwingen en symbolen

In dit instructieboekje wordt gebruik gemaakt van verschillende soorten waarschuwingen en symbolen.



GEVAAR

Ernstig of dodelijk letsel

Als waarschuwingen uit de categorie "Gevaar" niet worden opgevolgd, leidt dit tot ernstig of dodelijk letsel.



WAARSCHUWING

Ernstig of dodelijk letsel mogelijk

Als waarschuwingen uit de categorie "Waarschuwing" niet worden opgevolgd, kan dit tot ernstig of dodelijk letsel leiden.



LET OP

Minder ernstig of licht letsel mogelijk

Als waarschuwingen uit de categorie "Let op" niet worden opgevolgd, kan dit tot minder ernstig of licht letsel leiden.

OPMERKING

Schade aan voertuig mogelijk

Als waarschuwingen uit de categorie "Opmerking" niet worden opgevolgd, kan dit tot schade aan het voertuig leiden.



Informatie

Aanvullende informatie wordt met "Informatie" aangeduid.

- ✓ Voorwaarden waaraan moet zijn voldaan om een functie te kunnen gebruiken.

► Instructie die u dient op te volgen.

1. Instructies worden genummerd wanneer er meerdere stappen achter elkaar volgen.

2. Instructies, die u op het middendisplayscherm dient op te volgen.

► Verwijzing naar de plaats waar u meer informatie over een onderwerp kunt vinden.

Nederlands

Over de gebruiksaanwijzing

Verklaring van de pictogrammen.....	270
Opmerkingen over privacybeleid.....	270
Nadere informatie.....	270

Veiligheid

Veiligheidsadviezen.....	271
Beoogd gebruik.....	272

Omvang van de levering

Toegangsggegevens.....	273
------------------------	-----

Overzicht

Aansluitingen op de bedieningseenheid.....	274
Bedieningseenheid van de oplader.....	275
Weergaven en bedieningselementen op het display	275

Montageplaats kiezen..... 277 |

Vereist gereedschap..... 278 |

Monteren

Wandhouder monteren.....	278
Oplaaddock voor laadkabel (AC) monteren.....	279

Instellen

Oplaadkabel en netsnoer voor het voertuig.....	281
Inbedrijfstelling en configuratie.....	286
Ingebruikname met de webtoepassing.....	287
Bij de lader aanmelden.....	288
Start het instellen bij de lader.....	288
Overzicht.....	288

Bedienen

Bedieningsinstructies.....	289
Opladen.....	290
Bij de webtoepassing aanmelden.....	291
Webtoepassing bedienen.....	292
Oplaaddock voor laadkabel (AC).....	299

Bedrijfsstoringen.....	301
------------------------	-----

Transport.....	303
----------------	-----

Reiniging en onderhoud.....	304
-----------------------------	-----

Afvalverwerking.....	305
----------------------	-----

Technische gegevens

Typeplaatje.....	308
Productie-informatie.....	308
Importeurs.....	308

Trefwoordenregister.....	310
--------------------------	-----

Over de gebruiksaanwijzing Verklaring van de pictogrammen

Afhankelijk van het land kunnen er verschillende pictogrammen op de lader staan.



De lader kan binnen een temperatuurbereik van -30 °C tot +50 °C worden gebruikt.



De lader kan tot een hoogte van max. 5.000 m boven NAP worden gebruikt.



De lader is voorzien van een niet-geschakelde aardingsdraad.



De lader is voorzien van een geschakelde aardingsdraad.



Voer de lader volgens alle geldende voorschriften af.



Gebruik geen verlengkabels of kabelhaspels.



Gebruik geen (reis)adapters.



Gebruik geen stekkerdozen.



Gebruik geen lader met beschadigde elektronica of aansluitkabels.



Gevaar van elektrische schokken door onjuist gebruik.



Neem het bijbehorende instructieboekje in acht, met name de waarschuwingen en veiligheidsadviezen.



Het oppervlak

van de lader kan zeer heet worden.



Gebruik de lader niet met niet-geaarde stroomnetten (bijv. IT-netten). Gebruik de lader uitsluitend met geaarde lichtnetten.



Gebruik de lader alleen met een-fasenet.



Kenmerkt de stekker Type 1 met een spanningsbereik ≤ 250 VAC.



Kenmerkt de stekker Type 2 met een spanningsbereik ≤ 480 VAC.

Opmerkingen over privacybeleid

De volgende apparaatspecifieke gegevens worden regelmatig versleuteld naar Porsche gezonden en daar verwerkt, om te kunnen waarborgen dat uw Porsche

laadapparatuur in staat is om te communiceren en actueel is: apparaatidentificatie, merk, generatie, apparaattype en softwareversie.

Als u vrijwillig nog andere diensten van Porsche Connect wilt gebruiken voor uw laadapparatuur, dan moet u deze apparatuur koppelen aan uw Porsche ID account, dat wordt aangeboden door de betreffende vertegenwoordiger voor Porsche Connect in geselecteerde markten. In het kader van het gebruik van de diensten van Porsche Connect worden voor het ter beschikking stellen en het uitvoeren hiervan de volgende persoonlijke en apparaatspecifieke gegevens verzonden aan Porsche en daar verwerkt: klantidentificatie, statistieken, informatie over de laadprocedure, status, verbindingstatus en tijdstempel van de laatste keer dat er werd gecommuniceerd. Nadere informatie over de algemene voorwaarden en de privacyverklaring vindt u op www.porsche.com/connect-store.

De regelmatige gegevensoverdracht door uw laadapparatuur kan tot extra kosten bij uw internetprovider leiden. U kunt uw bij Porsche opgeslagen gegevens onherroepelijk wissen via My Porsche. Vanwege technische of juridische beperkingen zijn sommige diensten van Porsche Connect-diensten voor de Porsche laadapparatuur niet in alle landen beschikbaar.

Nadere informatie

Meer informatie over de oplader en de webtoepassing is beschikbaar in het gedeelte "E-Performance" onder <https://www.porsche.com>.

Veiligheid

Veiligheidsadviezen

⚠ GEVAAR

Elektrische schok, kortsluiting, brand, explosie, vuur

Als er een beschadigde of defecte lader wordt gebruikt, of een beschadigde of defecte contactdoos, als de lader op niet-beoogde wijze wordt gebruikt of als de veiligheidsadviezen niet worden opgevolgd, kan dit tot elektrische schokken, kortsluiting, explosies, brand of brandwonden leiden.

- ▶ Gebruik alleen door Porsche goedgekeurde en uitgegeven accessoires, zoals net- en voertuigkabels.
- ▶ Gebruik geen beschadigde en/of bevulde lader. Controleer de kabels, stekers en stopcontacten voor gebruik op beschadiging en vervuiling.
- ▶ Sluit de lader uitsluitend op een vakkundig geïnstalleerd en onbeschadigd stopcontact aan en op volledig defectvrije elektrische installaties.
- ▶ Gebruik geen verlengsnoeren, kabelhaspels, stekkerdozen en (reis)adapters.
- ▶ Koppel de lader tijdens een onweersbui los van het lichtnet.
- ▶ Voer geen wijzigingen of reparaties aan de elektrische onderdelen uit.
- ▶ Laat storingen en reparaties aan de lader door hiertoe opgeleide personen verhelpen en repareren.

⚠ GEVAAR

Elektrische schok, brand

Onvakkundig gemonteerde stopcontacten kunnen tijdens het laden van de hoogvoltaccu via de oplaadaansluiting (voertuigzijde) elektrische schokken of brand veroorzaken.

- ▶ Alleen een gekwalificeerde elektricien mag de spanningsverzorging controleren, en de montage en inbedrijfstelling van de contactdoos voor de lader uitvoeren. Deze draagt de volledige verantwoordelijkheid voor het opvolgen van de bestaande normen en voorschriften. Porsche raadt aan een gecertificeerde Porsche servicedealer in te roepen.
- ▶ Noteer de kabeldoorsnede van de aanvoerleiding naar het stopcontact met inachtneming van de kabellengte en de plaatselijk geldende voorschriften en normen.
- ▶ Het stopcontact dat voor het laden wordt gebruikt, moet worden aangesloten via een apart gezekeerde stroomkring die voldoet aan de lokale wetgeving en normen.
- ▶ De lader is bedoeld voor privé- en semiopenbaar gebruik, bijv. privégrondstukken, bedrijfsparkeerplaatsen. Afhankelijk van het land, bijv. in Italië en Nieuw-Zeeland, is laden conform modus 2 in de openbare ruimte **verboden**¹.
- ▶ Als er zonder toezicht wordt opgeladen, mogen onbevoegde personen (bijv. spelende kinderen) of dieren geen toegang tot de lader en het voertuig hebben.
 - ▶ Neem de veiligheidsadviezen in de installatiehandleiding en in het instructieboekje van het voertuig in acht.

⚠ GEVAAR

Elektrische schok, brand

Verkeerd omgaan met de stekkercontacten kan leiden tot elektrische schokken of brand.

- ▶ Raak de contactpunten op de oplaadaansluiting (voertuigzijde) en de lader niet aan.
- ▶ Stop geen voorwerpen in de oplaadaansluiting (voertuigzijde) of in de lader.
- ▶ Bescherm stopcontacten en stekkerverbindingen tegen vocht, water en andere vloeistoffen.

⚠ WAARSCHUWING

Ontvlambare of explosieve dampen

Er kunnen vonken vrijkomen uit onderdelen van de lader, waardoor ontvlambare of explosieve dampen in brand kunnen vliegen.

- ▶ Om het explosiegevaar – met name in garages – te verminderen, moet u ervoor zorgen dat de bedieningseenheid zich bij het laden minstens 50 cm boven de vloer bevindt.
- ▶ Gebruik de lader niet op plaatsen waar explosiegevaar bestaat.

Alleen voor Indonesië



Dilarang melakukan perubahan spesifikasi yang dapat menimbulkan gangguan fisik dan/atau elektromagnetik terhadap lingkungan sekitar

1. Stand bij het ter perse gaan. Vraag na bij uw Porsche dealer of bij uw plaatselijke stroomleverancier.

Om te voldoen aan de vereisten wat betreft blootstelling aan straling (1999/519/EG), moet het apparaat zodanig worden geïnstalleerd dat er een afstand wordt aangehouden van minstens 20 cm tussen het apparaat en alle personen.

Om zonder onderbrekingen met de lader te kunnen laden, moeten de volgende opmerkingen en aanbevelingen in acht worden genomen:

- Bij een nieuwe installatie van een stopcontact moet een industriestopcontact met het hoogst mogelijk vermogen (aangepast aan de elektrische installatie van het huis) worden gekozen en door een gekwalificeerde elektricien worden gemonteerd en in gebruik worden genomen. Porsche raadt aan een gecertificeerde Porsche servicedealer in te roepen.
- De elektrische installatie moet, voor zover technisch mogelijk en wettelijk toegestaan, zo zijn gedimensioneerd dat het maximale nominale vermogen van het gebruikte stopcontact continu voor het laden van het voertuig kan worden gebruikt.
- Controleer vóór de installatie of met de aanwezige huisinstallatie het extra benodigde vermogen kan worden geleverd om een voertuig continu op te laden. Beveilig de huisinstallatie bijvoorbeeld met een energiebeheersysteem.
- Gebruik de lader bij voorkeur met lichtnetten die zijn geaard. De aardingsdraad moet volgens de voorschriften zijn geïnstalleerd.
- Neem contact op met een gekwalificeerde elektricien als er sprake is van onduidelijkheden of twijfel m.b.t. de huisinstallatie. Porsche raadt aan een gecertificeerde Porsche servicedealer in te roepen.

- Neem contact op met een Porsche dealer als de lader wordt gebruikt in combinatie met een fotovoltaïsch systeem.
- Om het vermogen van de lader optimaal te benutten en snel opladen van het voertuig te kunnen waarborgen, dienen NEMA-contactdozen voor netwerkstekkers met een zo hoog mogelijke nominale stroomsterkte of industriestopcontacten conform IEC 60309 te worden gebruikt.
- Bij het laden van de hoogvoltaccu via een huishoudelijk stopcontact/industriestopcontact kan de elektrische installatie tot aan de maximale capaciteit worden belast. Porsche raadt aan om de elektro-installaties die voor het laden worden gebruikt, regelmatig door een gekwalificeerde elektricien te laten controleren. Vraag een elektricien welke inspectievalidatum bij uw installatie zinvol zijn. Porsche raadt aan een gecertificeerde Porsche servicedealer in te roepen.
- Bij het leveren wordt de laadstroom automatisch beperkt om te voorkomen dat de elektrische installatie oververhit raakt. Laat het apparaat door een gekwalificeerde elektromonteur in bedrijf stellen en laat hem ook de laadstroombeperking aan de huisinstallatie aanpassen.
▸ Zie het hoofdstuk "Laadstroombeperking" op pagina 291.

Beoogd gebruik

Lader met ingebouwde aansturing en bescherming voor het volgens modus 2 opladen van voertuigen met een hoogvoltaccu, die aan de algemeen geldende normen en richtlijnen voor elektrische voertuigen voldoen.

- ▶ Gebruik altijd de apparaatversie die past bij het regionale elektriciteitsnet.

▸ Zie het hoofdstuk "Technische gegevens" op pagina 306.

De lader mag alleen als combinatie van netsnoer, bedieningseenheid en voertuigkabel worden gebruikt.

Omvang van de levering

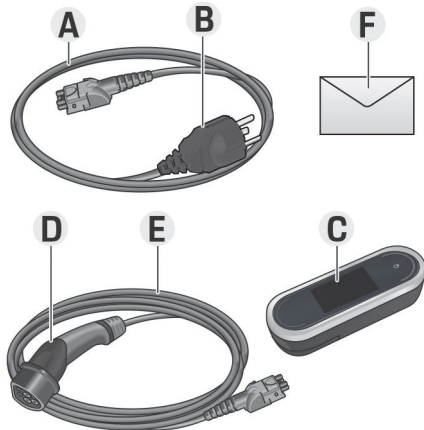

Afb. 133 Omvang van de levering

- A** Netsnoer (vervangbaar bij bedieningseenheid)
- B** Netstekker voor aansluiting op het lichtnet
- C** Bedieningseenheid
- D** Oplaadsteker (voertuigzijde) (aansluitstekker voor het voertuig)
- E** Voertuigkabel (landspecifiek: of vervangbaar of vast aan de bedieningseenheid)
- F** Brief met toegangsgegevens

i Informatie

Optionele onderdelen: afhankelijk van het land waar u zich bevindt, zijn er verschillende wandhouders verkrijgbaar, bijvoorbeeld de wandhouder Basis of het oplaaddock.

Toegangsgegevens

U ontvangt bij uw apparaat ook een brief die alle toegangsgegevens bevat die u nodig hebt voor de lader en de webtoepassing.

- ▶ Bewaar de brief met toegangsgegevens.

i Informatie

De bij levering van kracht zijnde toegangsgegevens, zoals de vooraf ingestelde pincode en het initiële wachtwoord, kunnen worden opgevraagd bij de Porsche dealer.

- Houd daarvoor het serienummer van de lader bij de hand.
- ▶ Zie het hoofdstuk "Serienummer van de lader" op pagina 274.

De brief met toegangsgegevens bevat de volgende informatie:

Aanduiding	Betekenis
Serienummer	Serienummer van de lader
MAC wifi	MAC-adres wifi-interface
MAC LICHTNET	MAC-adres PLC-interface huis
Voertuig MAC	MAC-adres PLC-interface voertuig
Wifi SSID	<ul style="list-style-type: none"> – SSID wifi-Access Point – Hostname

Aanduiding	Betekenis
Wifi PSK	Netwerksleutel
Wachtwoord thuisgebruiker	Eerste wachtwoord webtoepassing thuisgebruiker
Wachtwoord klantenservice	Eerste wachtwoord webtoepassing klantenservice
Pincode	Persoonlijk identificatienummer
PUK	Persoonlijke ontgrendelingscode

i Informatie

De **hostnaam** bestaat uit de volgende componenten: WallChargerConnect + serienummer (voorbeeld: WallChargerConnect-1234567)

i Informatie

Het beveiligingsveld bevat de benodigde toegangsgegevens (PIN en PUK). Het veld is met een speciale verf bedrukt die deze codes bedekt. Pas wanneer dit veld onder stromend water nat is gemaakt, verbleekt de verf en zijn de codes zichtbaar.

Bij het bevochtigen mag niet gewreven of gekrast worden, omdat daardoor de codes beschadigd kunnen worden.

PIN en PUK

De PIN en PUK zijn nodig om de lader te ontgrendelen.

- ▶ Als u de PIN kwijtraakt die u zelf hebt ingesteld, kunt u de lader met de PUK ontgrendelen en een nieuwe PIN instellen.
- ▶ Als u de pukcode kwijt bent, neem dan contact op met uw Porsche dealer.

Wachtwoord van de webtoepassing

Het wachtwoord dient voor het aanmelden bij de webtoepassing.

Wanneer het eerste wachtwoord wordt gebruikt:

- ▶ Als u het initiële wachtwoord kwijt bent, neem dan contact op bij uw Porsche dealer.

Wanneer er een wachtwoord wordt gebruikt dat de gebruiker heeft ingesteld:

- ▶ Wanneer u het door uzelf ingestelde wachtwoord kwijt bent, reset dan de lader naar de fabrieksinstellingen, waarbij het initiële wachtwoord weer wordt geactiveerd (**Instellingen** ⚙️ ▶ **Fabrieksinstellingen**).

Serienummer van de lader

Het serienummer van de lader staat op de volgende plaatsen aangegeven:

- In de brief met toegangsgegevens achter de aanduiding "Serial NumberSerial Number"
- pp het typeplaatje (achterkant van bedienings-eenheid) na de afkorting "SNSN"

- Op de lader: **Instellingen** ⚙️ ▶ **Onderhoud** ▶ **Apparaat-informatie**
- In de webtoepassing: **Instellingen** ▶ **Onderhoud** ▶ **Apparaat-informatie**

Serienummer van de lader

Het serienummer van de lader staat op de volgende plaatsen aangegeven:

- In de brief met toegangsgegevens na de aanduiding "Serienummer"
- Op het typeplaatje (achterkant van bedienings-eenheid) na de afkorting "SN"
- Op de lader: **Instellingen** ⚙️ ▶ **Informatie**
- In de webtoepassing: **Instellingen** ▶ **Onderhoud** ▶ **Apparaat-informatie**

Porsche ID

Wanneer de lader is gekoppeld aan uw Porsche ID, kunt u in My Porsche en in de Porsche Connect App informatie oproepen over de lader en de laadprocedure.

Wanneer de lader niet meer wordt gebruikt, bijvoorbeeld wanneer hij wordt verkocht:

1. Annuleer de koppeling tussen uw Porsche ID en de lader (**Instellingen** ⚙️ ▶ **Gebruikersprofielen**).
2. Lader resetten naar fabrieksinstellingen (**Instellingen** ⚙️ ▶ **Fabrieksinstellingen**).

Overzicht

Aansluitingen op de bedienings-eenheid

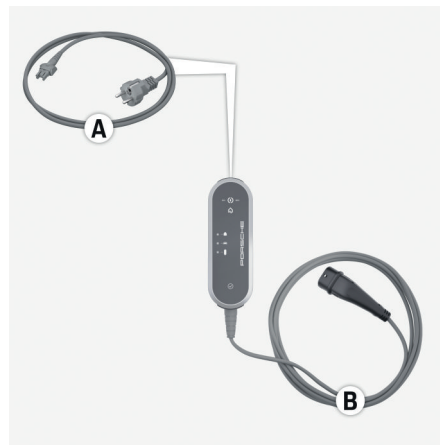

Afb. 134 Aansluitingen op de bedieningseenheid

A Netsnoer

B Voertuigkabel

De netkabel **A** wordt boven aan de bedieningseenheid ontkoppeld en aangesloten.

De voertuigkabel **B** wordt onder aan de bedienings-eenheid ontkoppeld en aangesloten.

Bedieningseenheid van de oplader

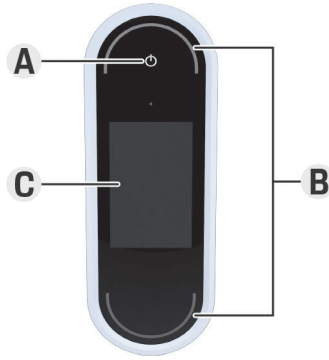

Afb. 135 Bedieningseenheid

- A** Aan-/uittoets
- B** Status-leds
- C** Display

De lader kan worden in- en uitgeschakeld met de aan-/uittoets **A** (Afb. 135).

De status-leds **B** (Afb. 135) geven de toestand van de lader aan.

De communicatie met de lader vindt plaats via het display **C** (Afb. 135); dit geeft informatie en foutmeldingen weer.

Weergaven en bedieningselementen op het display

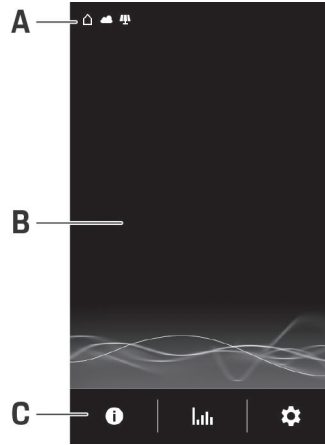

Afb. 136 Display van de lader

- A** Statusbalk
- B** Informatiegedeelte
- C** Menubalk

Een lichtfelheidssensor stuurt aan hoe fel het display oplicht. De helderheid wordt automatisch aangepast aan de lichtsterkte in de omgeving.

Statusbalk

In de statusbalk kunnen verschillende symbolen worden getoond.

In het volgende overzicht wordt de betekenis van de symbolen in de statusbalk aangegeven.

Symbool	Betekenis
	Wifi-verbinding beschikbaar
	Serververbinding beschikbaar
	Er wordt een software-update gedownload.
	Verbinding met PLC-netwerk beschikbaar
	Hotspot is tot stand gebracht
	In het voertuig is een laadprofiel geactiveerd. Dit wordt volgens de instellingen van dit profiel geladen.
	Fotovoltaïsch systeem aangesloten

Statusbalk

In de statusbalk kunnen verschillende symbolen worden getoond.

In het volgende overzicht wordt de betekenis van de symbolen in de statusbalk aangegeven.

Symbol	Betekenis
	Wifi-verbinding beschikbaar
	Serververbinding beschikbaar
	Er wordt een software-update gedownload.
	Verbinding met PLC-netwerk beschikbaar
	Hotspot is tot stand gebracht
	Aardingscontrole gedeactiveerd (Canada, Mexico)
	Lader is met een energiemanager verbonden
	In het voertuig is een laadprofiel geactiveerd. Dit wordt volgens de instellingen van dit profiel geladen.
	Fotovoltaïsch systeem aangesloten





Informatie

Afhankelijk van hun belang overlappen bepaalde symbolen elkaar en zijn daarom niet zichtbaar (symbolen met toenemende prioriteit zijn bijv. PLC-netwerk < wifi-verbinding < energiemanager).

Menubalk

In de menubalk kunnen verschillende symbolen worden getoond.

In het volgende overzicht worden de symbolen in de menubalken uitgelegd.

Symbol	Betekenis
	Informatie over de huidige oplaadprocedure oproepen
	Oplaadgeschiedenis oproepen
	Instellingen uitvoeren
	Er is een software-update ter beschikking.

Bedieningsmogelijkheden

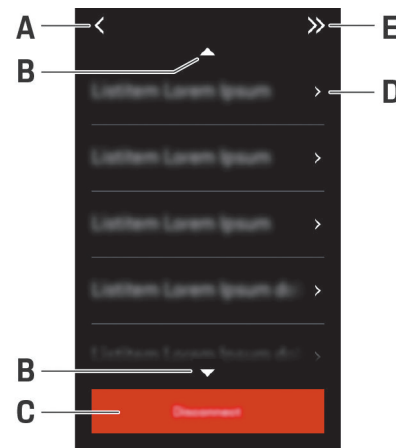

Afb. 137 Bedieningsmogelijkheden

- A Terug
- B omhoog/omlaag
- C Activiteit
- D Details
- E Overslaan

Montageplaats kiezen



GEVAAR

Elektrische schok, brand

Wanneer de lader onjuist wordt gebruikt of de veiligheidsadviezen niet in acht worden genomen, kan dit kortsluiting, elektrische schokken, explosies of brand veroorzaken.

- ▶ Monteer de wandsteun Basis of het oplaaddock voor laadkabel (AC) niet op plaatsen waar explosiegevaar bestaat.
- ▶ Voordat de wandsteun Basis of het oplaaddock voor laadkabel (AC) wordt gemonteerd, moet worden gecontroleerd of er geen elektrische kabels in de buurt liggen van de te boren bevestigingsgaten.
- ▶ Om het gevaar van explosies - met name in garages - te verlagen, moet erop worden gelet dat de bedieningseenheid zich bij het laden minstens 50 cm boven de vloer bevindt.
- ▶ Houd de plaatselijk geldende elektro-installatievoorschriften, brandbeschermingsmaatregelen, ongevalverhinderingsvoorschriften en reddingswegen aan.

De wandhouder Basis en het oplaaddock voor laadkabel (AC) zijn geschikt voor montage binnen en buiten. Er moet op de volgende criteria worden gelet bij de keuze van een geschikte locatie:

- De contactdoos of de toevoerkabel, de wandhouder Basis of het oplaaddock voor laadkabel (AC) moeten, zo mogelijk, op een overdekte plaats worden geïnstalleerd, waar ze niet worden blootgesteld aan direct zonlicht en neerslag (bijv. in een garage).
- De afstand tussen het stopcontact en de vloer en het plafond moet met inachtneming van de nationale voorschriften en bepalingen zo worden gekozen dat comfortabel gebruik is gegarandeerd.
- Monteer de wandhouder Basis of het oplaaddock voor laadkabel (AC) niet onder zwevende of hangende voorwerpen.
- Monteer de wandsteun Basis of het oplaaddock voor laadkabel (AC) niet in stallen, stalgebouwen of op plaatsen waar ammoniakgassen voorkomen.
- Monteer de wandsteun Basis of het oplaaddock voor laadkabel (AC) op een glad oppervlak.
- Controleer vóór montage de staat van de muur om een stevige bevestiging te waarborgen.
- Monteer de wandsteun Basis of het oplaaddock voor laadkabel (AC) zo dicht mogelijk bij de gewenste parkeerplaats van het voertuig. Let daarbij op de voertuigrichting.
- Monteer de wandhouder Basis of het oplaaddock voor laadkabel (AC) zodanig dat looppaden niet worden geblokkeerd en de netkabel geen looppad kruist.
- Monteer de wandhouder Basis of het oplaaddock voor laadkabel (AC) zodanig dat de afstand van de netstekker tot het stopcontact niet langer is dan de beschikbare lengte van de stroomkabel.

Vereist gereedschap

- Waterpas
- Boormachine of -hamer
- Schroevendraaier

Monteren

Wandhouder monteren

Wandhouder Basis monteren

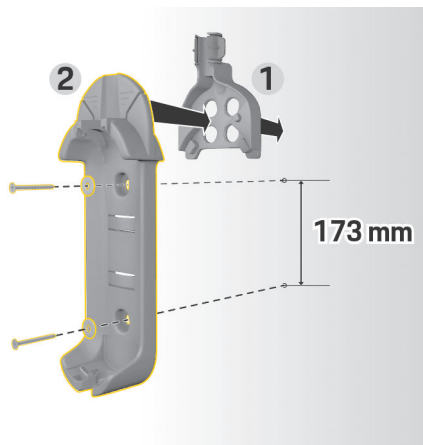

Afb. 138 Boormaten

1. Teken boorgaten af op de muur.
2. Boor bevestigingsgaten en plaats pluggen.
3. Druk de wandhouder Basis 2 (Afb. 138) van voren in de kabelgeleider 1 (Afb. 138).
4. Schroef de wandhouder Basis tegen de muur.

Stekkerhouder monteren

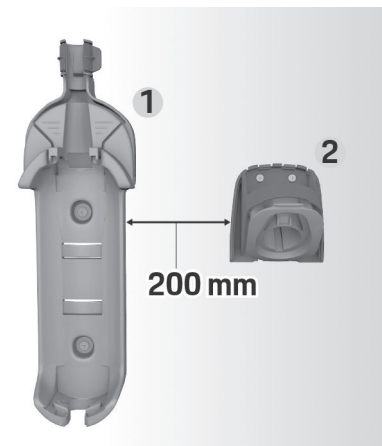

Afb. 139 Afstand wandhouder – stekkerhouder

Houd bij de montage van de stekkerhouder een afstand tot de wandhouder Basis aan van 200 mm.

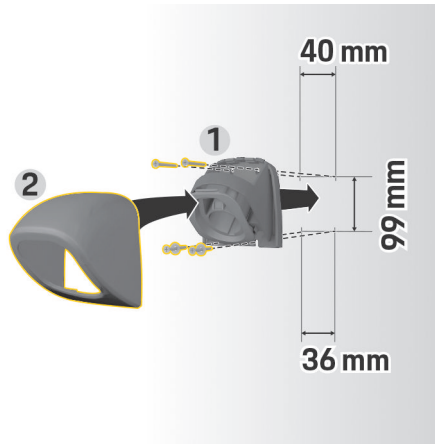

Afb. 140 Boormaten

1. Haal de stekkerhouder 1 (Afb. 140) uit de beschermkap 2 (Afb. 140).
2. Teken boorgaten af op de muur.
3. Boor bevestigingsgaten en plaats pluggen.
4. Schroef de stekkerhouder 1 (Afb. 140) op de muur.
5. Zet de beschermkap 2 (Afb. 140) van onderen op de stekkerhouder 1 (Afb. 140) en druk deze naar boven.

Bedieningseenheid in wandhouder hangen



Afb. 141 Bedieningseenheid ophangen

1. Voer de voertuigkabel door de onderste opening in de wandhouder Basis, zet de bedieningseenheid onderaan op de uitsparing en klik deze naar achteren toe vast.
2. Leid de netkabel door de bovenste opening in de wandhouder Basis en laat de zekeringsring naar links ingrijpen.
3. Steek de oplaadstekker (voertuigzijde) in de stekkerhouder.

Oplaaddock voor laadkabel (AC) monteren

Er zijn twee mogelijkheden om het oplaaddock voor laadkabel (AC) te bevestigen. De montagevariant wordt afgestemd op het type aanvoering (opbouw of inbouw).

- **Montage zonder afstandshouder (bij inbouw-aanvoering):** de montageplaat wordt rechtstreeks op de muur gemonteerd.
- **Montage met afstandshouder (bij opbouw-aanvoering):** de montageplaat wordt op de muur gemonteerd met een afstandsstuk voor de aanvoering.

Montage zonder tussenstuk

SG1-505

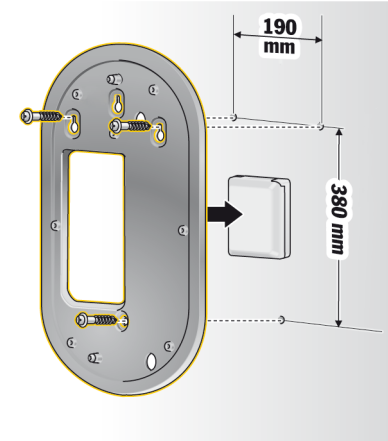

Afb. 142 Boormaten

1. Teken boorgaten af op de muur.
2. Boor bevestigingsgaten en plaats pluggen.
3. Schroef de montageplaat tegen de muur.

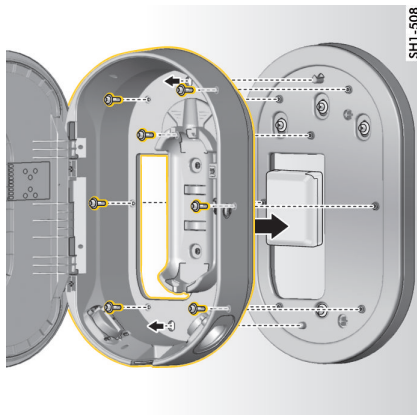

Afb. 143 Oplaaddock aan montageplaat schroeven

4. Schroef het oplaaddock aan de montageplaat.

Montage met tussenstuk

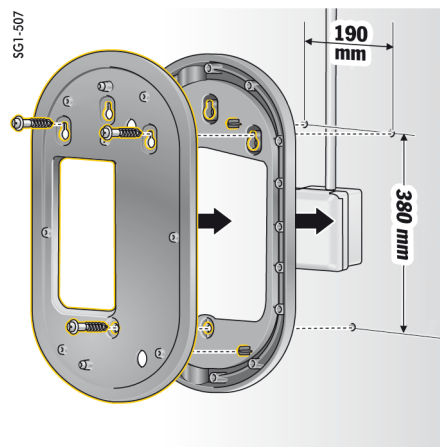

Afb. 144 Boormaten

1. Teken boorgaten af op de muur.
2. Boor bevestigingsgaten en plaats pluggen.
3. Schroef de montageplaat met de afstandhouder tegen de muur.

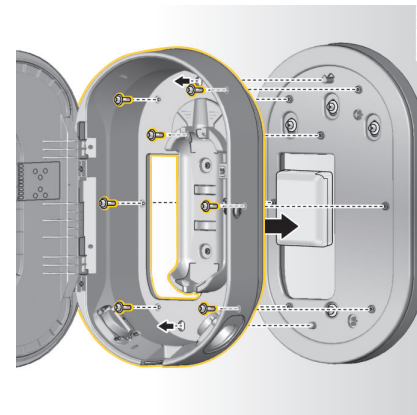

Afb. 145 Oplaaddock aan montageplaat schroeven

4. Schroef het oplaaddock aan de montageplaat.

Instellen

Oplaadkabel en netsnoer voor het voertuig

Informatie over laadkabels en stekkers voor voertuigen

Al naar gelang de landuitvoering zijn verschillende oplaadaansluitingen (voertuigzijde) **A** en laadstekkers (voertuigzijde) **B** beschikbaar.

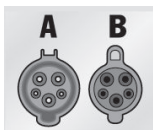

IEC 62196-2/
SAE-J1772-2009
Type 1 UL/IEC

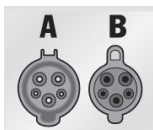

IEC 62196-2/
SAE-J1772-2009
Type 1

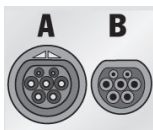

IEC 62196-2
Type 2

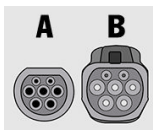

GB/T 20234.2
Type GB

Keuze netkabel

Gebruik uitsluitend de volgende netsnoeren voor het regelmatig opladen met een optimale oplaadsnelheid. Het maximaal bereikbare laadvermogen bedraagt 22 kW (afhankelijk van de apparaatuitvoering, het licht-net/de huisaansluiting en de on-boardlader). Neem tijdens ritten naar het buitenland altijd het juiste netsnoer voor de lader mee.

OPMERKING

Afhankelijk van het land mogen alleen toegelaten netsnoeren worden gebruikt. De volgende netkabels zijn landspecifiek toegelaten en in de onderstaande tabellen gedefinieerd.

Land	Netsnoer
Rusland, Oekraïne	5, 6, 7, 8, C
Abu Dhabi, Israël, Singapore	5, 6, 7, 8

Landspecifieke goedkeuring van netsnoeren (voorbeelden)

De lengte van de voertuigkabel is 2,5 of 7,5 meter, afhankelijk van de plaatselijke omstandigheden. Afhankelijk van het land is de totale lengte van netkabel, bedieningseenheid en voertuigkabel beperkt; bijvoorbeeld in Zwitserland tot 5 meter en in Israël en de VS 7,5 meter¹).

1. Stand bij het ter perse gaan. Vraag na bij uw Porsche dealer of bij uw plaatselijke stroomleverancier.

Netkabels voor industriestopcontacten

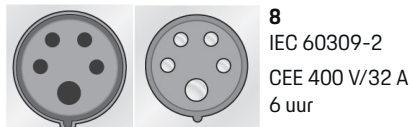
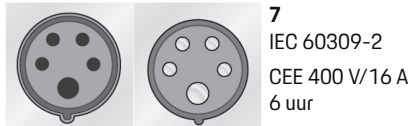
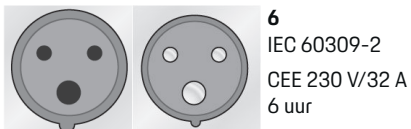
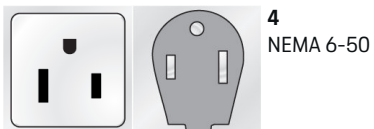
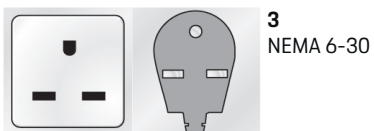

Netkabels voor huishoudelijke stopcontacten

Als er geen industriestopcontact voorhanden is, kunt u met de volgende netsnoeren opladen. Het oplaadvermogen is in dit geval echter lager.

- ▶ Afhankelijk van het land, bijvoorbeeld in Abu Dhabi, Israël, Singapore en India¹, is het laden via huishoudelijke stopcontacten **verboden**.

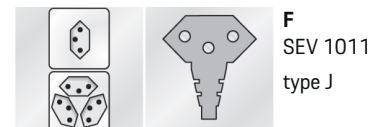
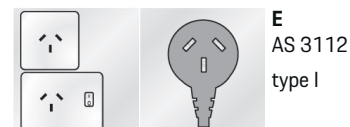
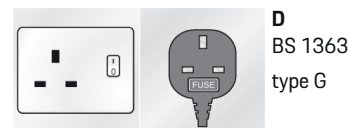
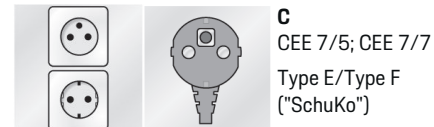
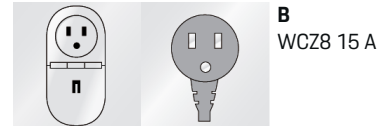
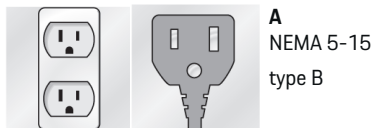

1. Stand bij het ter perse gaan. Vraag na bij uw Porsche dealer of bij uw plaatselijke stroomleverancier.



H
CEI 23-16-VII
type L 16 A (5 mm)



I
IA6A3 (BS 546)
type M

NEMA 6-50/NEMA 14-50 (extra informatie)

Informatie

Reikwijdte

Deze gebruiksaanbeveling is alleen van toepassing op regio's met de NEMA 6-50/NEMA 14-50-standaard.

Het opladen van uw voertuig kan hoge elektrische stromen genereren. Om veiligheidsredenen is daarom het gebruik van uitsluitend goedgekeurde componenten en professionele installatie van het gehele laadapparaat verplicht.

Algemene veiligheidsadviezen



GEVAAR

Elektrische schok en brand!

Onjuist gebruik van het oplaadapparaat en het niet naleven van de installatie- en het veiligheidsadvies kan kortsluiting, elektrische schokken, explosies, brand of brandwonden veroorzaken.

- ▶ Neem de installatie-instructies in de gebruiksaanwijzing van het oplaadapparaat in acht.
- ▶ Besteed bijzondere aandacht aan alle veiligheidsadviezen en waarschuwingen die daar worden vermeld.
- ▶ Laat de installatie uitvoeren door een persoon met de benodigde elektrische opleiding en specialistische kennis.
- ▶ Neem ook de nationale voorschriften voor het uitvoeren van elektrische installaties in acht.

Vereisten voor stopcontacten



GEVAAR

Ongeschikte stopcontacten

Een ongeschikt stopcontact kan kortsluiting, elektrische schokken, explosies, brand of brandwonden veroorzaken.

- ▶ Gebruik alleen een type stopcontact dat geschikt is voor deze installatie (zie **Geschikte stopcontacten/netstekertypes**).
- ▶ Gebruik alleen stopcontacten die voldoen aan de eisen voor de kwaliteit van de contactvlakken en klemming (zie **Eisen aan de kwaliteit van stopcontacten**).
- ▶ Vermijd direct contact tussen de klem Schroeven en de draad. Het is beter om adereindhulzen te gebruiken.
- ▶ Voorkom dat de kabel klem komt te zitten op de isolatie.

Geschikte stopcontacten/netstekertypes

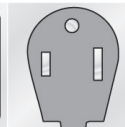
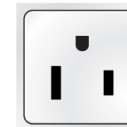

NEMA 6-50
Stopcontact/stekker



NEMA 14-50
Stopcontact/stekker

Eisen aan de kwaliteit van stopcontacten

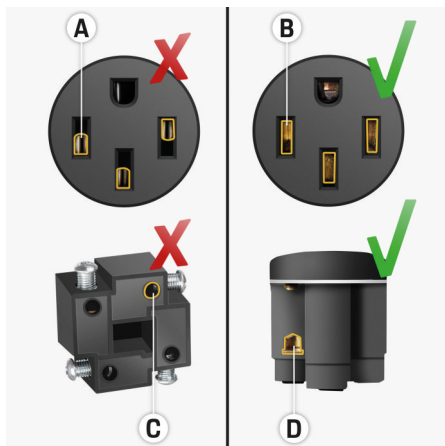

- A Contactoppervlak slechts de helft van de contacthoogte van de stekker
- B Contactoppervlak over de gehele hoogte van het steekcontact
- C Klein contactoppervlak tussen klemschroef en gevlochten draad.
- D Groot contactoppervlak tussen de klemplaat en de gevlochten draad

Vereisten voor installatie van leidingen

⚠ GEVAAR Ongeschikt netsnoer

Het gebruik van ongeschikte netsnoeren of overmatige elektrische stromen kan kortsluiting, elektrische schokken, explosies, brand of brandwonden veroorzaken.

- ▶ De leiding moet worden afgezekerd met 50 ampère.
- ▶ Gebruik alleen koperen kabels met een draaddoorsnede van minimaal 8AWG, beter 6AWG.

Vereisten voor een buitenopstelling

⚠ GEVAAR Direct contact met regen

Als de oplader buitenshuis wordt gebruikt, kan direct contact met regen kortsluiting, elektrische schokken, explosies, brand of brandwonden veroorzaken.

- ▶ Vermijd direct contact van het oplaadapparaat met regen.
- ▶ Gebruik een NEMA 3R regenbestendige behuizing.

Net- en voertuigkabel vervangen

⚠ GEVAAR Elektrische schok

Stroomstoten kunnen ernstige en zelfs dodelijke verwondingen veroorzaken.

- ▶ Vervang de netkabel pas als u de netkabel uit het stopcontact hebt gehaald en de voertuigkabel van de oplaadaansluiting (voertuigzijde) hebt losgekoppeld.
- ▶ Vervang de kabel uitsluitend in een droge omgeving.
- ▶ Gebruik uitsluitend door Porsche vrijgegeven kabels.

▶ Zie het hoofdstuk "Omvang van de levering" op pagina 273.

Afhankelijk van het land, bijv. in Noorwegen, Italië, Portugal en Spanje¹, mag de netkabel uitsluitend worden vervangen door een gekwalificeerde electricien. Porsche raadt aan een gecertificeerde Porsche servicedealer in te roepen.

1. Stand bij het ter perse gaan. Informeer bij uw Porsche dealer of bij uw plaatselijke stroomleverancier.

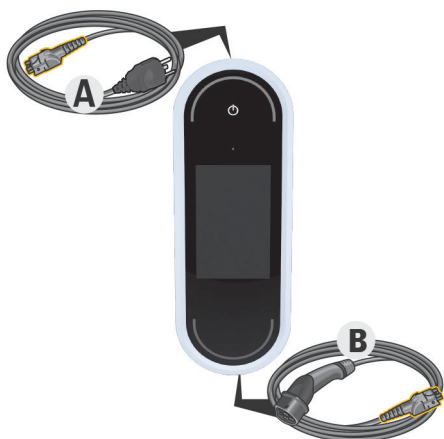

Afb. 146 Aansluitingen op de bedieningseenheid

De netkabel **A** wordt boven aan de bedieningseenheid ontkoppeld en aangesloten.

De voertuigkabel **B** wordt onder aan de bedienings-eenheid ontkoppeld en aangesloten

Kabel losmaken

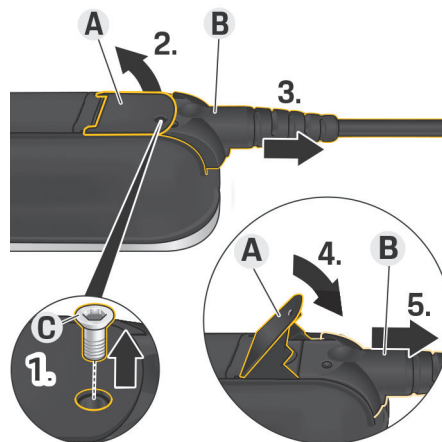

Afb. 147 Kabel losmaken

- ✓ Het oplaadproces van de hoogvoltaccu is afge-rond en de oplaadstekker (voertuigzijde) is uit de oplaadaansluiting (voertuigzijde) getrokken.
 - ✓ De netstekker is uit het stopcontact gehaald.
1. Draai schroef **C** (Afb. 147) los met geschikt ge-reedschap.
 2. Trek hendel **A** (Afb. 147) omhoog.
 3. Trek stekker **B** (Afb. 147) eruit tot aan de eerste weerstand.
 4. Sluit hendel **A** (Afb. 147).
 5. Stekker **B** (Afb. 147) volledig uittrekken.

Kabel vastmaken

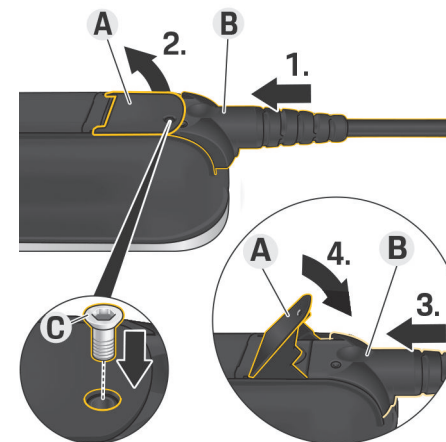

Afb. 148 Kabel bevestigen en stekker vastzetten

- ✓ Hendel **A** (Afb. 148) is gesloten.
1. Schuif stekker **B** (Afb. 148) in de bedieningseen-heid tot aan de eerste weerstand.
 2. Trek hendel **A** (Afb. 148) omhoog.
 3. Stekker **B** (Afb. 148) volledig inschuiven.
 4. Sluit hendel **A** (Afb. 148).
 5. Schroef stekker **B** (Afb. 148) vast aan de bedie-ningseenheid met schroef **C** (Afb. 148).

Inbedrijfstelling en configuratie

Ingebruikname

Voer de volgende instellingen uit wanneer de lader voor het eerst in bedrijf wordt genomen.

Informatie

- Met **Overslaan** gemarkeerde punten kunnen worden overgeslagen. In dit geval wordt die instelling niet uitgevoerd.
- Instellingen kunnen te allen tijde worden gewijzigd via het display .

Taal en land

1. Selecteer de gewenste taal in de lijst. keuze bevestigen.
2. Selecteer het gewenste land in de lijst.
3. Bevestig de keuze voor taal en land.

Gegevensoverdracht

- ▶ Lees de aanwijzingen over de gegevensoverdracht en bevestig ze.

Software-updates

Zodat alle functies beschikbaar zijn en de lader betrouwbaar werkt, moet altijd de nieuwste software zijn geïnstalleerd.

- ▶ Selecteer de automatische software-update en bevestig uw keuze.

Aan De lader controleert of er software-updates beschikbaar zijn en downloadt deze automatisch. De installatie kan dan direct worden gestart of worden uitgesteld naar een later tijdstip.

Uit De lader controleert of er software-updates beschikbaar zijn en geeft een overeenkomstige melding. Het downloaden kan dan handmatig worden gestart.

Als de download is gelukt, kan de installatie direct worden gestart of op een later tijdstip.

Als er geen internetverbinding met de lader mogelijk is, kunnen software-updates ook handmatig worden gedownload via het webadres voor **E-Performance** op <https://www.porsche.com> en worden geïnstalleerd met de webtoepassing.

Netwerk kiezen

Maak een keuze voor de verbinding met een thuisnetwerk. Het punt kan worden overgeslagen met **Overslaan**. Er wordt dan geen verbinding met een thuisnetwerk gemaakt. Wanneer de lader met een aanwezig thuisnetwerk wordt verbonden, zijn er uitgebreidere functies en meer informatie beschikbaar. De verbinding is mogelijk via wifi of een Powerline-communicatienetwerk (PLC-netwerk). Als er geen thuisnetwerk beschikbaar is, kan er op de lader een hotspot tot stand worden gebracht.

Informatie

Openbare wifi-netwerken zonder wachtwoordbeveiliging worden niet ondersteund en kunnen niet worden gebruikt.

Verbinding via wifi

1. Selecteer **Wifi**.
2. Kies in de lijst met herkende wifi-netwerken het thuisnetwerk.
3. Wachtwoord invoeren en bevestigen.

Verbinding via PLC-koppelingstoets

1. Selecteer **PLC-koppelingstoets**.
2. Start de verbindingsofbouw bij de PLC-modem. Bevestig op de lader met **OK**.
Bevestig met **Verbinden**, nadat de opbouw is aangesloten.
 - ➔ De verbinding met het PLC-netwerk wordt tot stand gebracht.

Als er verbinding met het PLC-netwerk is, dan verschijnt in de statusbalk het symbool .

Verbinding via PLC-veiligheidsleutel

Voor deze methode moet er een eindapparaat met de besturingssoftware van het PLC-netwerk worden gebruikt.

1. Selecteer **PLC-beveiligingssleutel** om een verbinding met een PLC-netwerk tot stand te brengen met behulp van een beveiligingssleutel.
 - ➔ De veiligheidsleutel wordt op het display aangegeven.
2. Voer de beveiligingssleutel in het betreffende menu van de besturingssoftware van het PLC-netwerk in om de lader in het PLC-netwerk op te nemen.
 - ➔ De verbinding met het PLC-netwerk wordt tot stand gebracht.

Als er verbinding met het PLC-netwerk is, dan verschijnt in de statusbalk het symbool .

Informatie

Eigenschappen PLC:

- Aparte interfaces naar het voertuig en naar de infrastructuur
- PLC volgens IEEE P1901
- Home-stekker AV

- Encryptie: 128-bits AES
- Frequentieband: 2 - 30 MHz

Gebruikersprofiel (Porsche ID koppelen)

Wanneer de lader is gekoppeld aan uw Porsche ID, kunt u in My Porsche en in de Porsche Connect App informatie oproepen over de lader en de laadprocedures.

De lader met uw Porsche ID koppelen:

- ▶ Roep de internetsite die op het display van de lader staat aangegeven, in de browser van uw eindapparaat op en voer de gebruikerscode in.
 - of -
- Scan de QR-code die op het display wordt getoond. U kunt de QR-code op de volgende manieren scannen:
 - Porsche Connect App gebruiken (**Mijn account > Laadkabel en apparaten > QR-code scannen**).
 - Camera van uw eindapparaat gebruiken (vanaf iOS 11, Android wijkt af).
 - Gebruik een app voor het scannen van de QR-code.

Als de koppeling is gelukt, gaat de configuratie-assistent verder met de volgende stap.

Energiemanager verbinden

Als er geen energiemanager is, dan kan hiermee verbinding worden gemaakt. De energiemanager neemt dan de besturing van de laadprocedure voor zijn rekening.

- ▶ De aanwijzingen over het verbinden staan in het instructieboekje van de energiemanager.

Als er geen energiemanager beschikbaar is, dan wordt het voertuig geladen via de lader met de ingevoerde laadstroom:

- ▶ **Instellingen**  ▶ **Laadstroom aanpassen**

▶ Zie het hoofdstuk "Laadstroom aanpassen" op pagina 287.

Hotspot

Als integratie in het thuisnetwerk niet mogelijk is, kan vanuit de lader een hotspot tot stand worden gebracht, waarmee een verbinding met de webtoepassing van de lader mogelijk is.

- ▶ Klik op **Hotspot activeren** om een hotspot tot stand te brengen.

Wanneer er een hotspot tot stand is gebracht, wordt het symbool  weergegeven in de statusbalk.

Informatie

Bij gebruik van Android-systemen moet het tot stand brengen van de verbinding mogelijk afzonderlijk worden bevestigd, zodat er een hotspot-verbinding tot stand kan worden gebracht.

Laadstroom aanpassen

Hier kan de laadstroom worden ingesteld die de lader maximaal mag toelaten wanneer het thuisnetwerk niet over een energiemanager beschikt.

De aangegeven maximumwaarde is afhankelijk van de aangesloten kabeltypes.

- ▶ Stel de laadstroom op de waarde in die maximaal beschikbaar is in het lichtnet waarop de lader is aangesloten. Gebruik daarvoor **Plus** en **Minus**.

▶ Zie het hoofdstuk "Laadstroombegrenzing" op pagina 291.

Apparaatbeveiliging

Om te voorkomen dat een niet-geautoriseerd voertuig op de lader wordt aangesloten, kan een PIN-verzoek worden ingesteld.

1. Selecteer **Aan** om opvraag pincode te activeren.
2. Voer een PIN van 4 cijfers in en bevestig deze.
3. Herhaal de PIN en bevestig deze.
 - ▶ Het activeren van het PIN-verzoek wordt bevestigd.

Instellen afsluiten

- ▶ Controleer de betreffende instellingen aan de hand van de **Samenvatting** en sluit het instellen af.

Ingebruikname met de webtoepassing

Voordat de lader en de webtoepassing voor dagelijks gebruik kunnen worden ingezet, moet de lader in een eerste stap worden ingesteld. Daarna moeten het eindapparaat (pc, tablet of smartphone) en de lader met elkaar verbonden worden.

Vereisten voor de eerste ingebruikname van de webtoepassing

Houd de volgende informatie bij de hand wanneer u de webtoepassing voor de eerste keer in gebruik neemt:

- Brief met toegangsgegevens van de Porsche Mobile Charger Connect voor aanmelden bij de webtoepassing van de oplader
- Toegangsgegevens van uw thuisnetwerk
- Toegangsgegevens van het gebruikersprofiel (voor een koppeling met de Porsche ID)

Vereisten voor de eerste ingebruikname van de webtoepassing

Houd de volgende informatie bij de hand wanneer u de webtoepassing voor de eerste keer in gebruik neemt:

- Brief met toegangsgegevens van de Porsche Wall Charger Connect voor aanmelden bij de webtoepassing van de oplader
- Toegangsgegevens van uw thuisnetwerk
- Toegangsgegevens van het gebruikersprofiel (voor een koppeling met de Porsche ID)

De volgende browsers worden door de webtoepassing ondersteunt:

- Google Chrome vanaf versie 57 (aanbevolen)
- Mozilla Firefox vanaf versie 52 (aanbevolen)
- Microsoft Internet Explorer vanaf versie 11
- Microsoft Edge
- Apple Safari vanaf versie 10

Bij de lader aanmelden

i Informatie

De gegevens voor de aanmelding bij de lader vindt u in de bijbehorende brief met toegangsgegevens. Het beveiligingsveld bevat de toegangsgegevens (pin- en pukcode). Het veld is met een speciale verf bedrukt die deze codes bedekt.

Pas wanneer dit veld onder stromend water nat is gemaakt, verbleekt de verf en zijn de codes zichtbaar.

Bij het bevochtigen mag niet gewreven of gekrast worden, omdat daardoor de codes beschadigd kunnen worden.

- ✓ De lader is ingeschakeld.
 - ✓ Brief met toegangsgegevens ligt klaar.
1. Maak de pincode uit de brief zichtbaar. Maak daarvoor het afdekveld vochtig, waardoor de pincode leesbaar wordt.
 2. Voer de pincode in.

Start het instellen bij de lader

Het instellen van de lader gebeurt met behulp van de configuratie-assistent die u via meerdere stappen door de installatie leidt. Het instellen moet afgesloten worden om de lader vakkundig te kunnen gebruiken.

▷ Raadpleeg de gebruiksaanwijzing van Porsche Mobile Charger Connect voor details over het instellen van de lader.

Overzicht

De webtoepassing biedt in vergelijking met het apparaat uitgebreidere configuratiemogelijkheden.

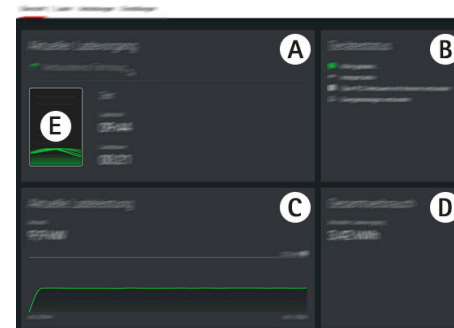

Afb. 149 Overzicht in de webtoepassing:

A Huidige oplaadprocedure

Toont informatie over de huidige oplaadprocedure zoals de begintijd en de duur van het oplaadproces.

B Apparaatstatus

Toont informatie over het apparaat, bijvoorbeeld:

- de huidige laadstatus
- de gebruikte netwerkverbinding
- de verbindingstatus met de energiemanager (indien aanwezig)
- de beschikbaarheid van een software-update
- de deactivering van de aardingscontrole

C Huidig oplaadvermogen

De huidige stroom van het elektrisch vermogen [in kilowatt] van de lader naar de verbruiker.

Verloop curve: De weergegeven curve toont het tijdsverloop van het oplaadvermogen en sinds het begin van het opladen alsook het totale energieverbruik [in kilowatt].

Selecteer een tijdstip in de curve om het oplaadvermogen op dat tijdstip te kunnen bekijken.

D Verbruik

Het totale energieverbruik van het huidige oplaadproces [in kilowattuur].

E Laadstatus

Dee gebruikte kleur in het overzicht geeft de laadstatus van het apparaat aan:

- rood: Foutmelding
- blauw: Laden gepauzeerd
- groen: Voertuig wordt opgeladen.
- wit: Geen voertuig op de lader aangesloten

Bedienen

Bedieningsinstructies

Afhankelijk van het land, is het mogelijk moet worden gemeld dat er een laadinstallatie voor een elektrisch voertuig is aangesloten.

- ▶ Controleer de meldplicht en de wettelijke bepalingen voor de inbedrijfstelling.

OPMERKING

Beschadiging van de lader

- ▶ Plaats de lader tijdens het laden altijd op een stevige ondergrond.
- ▶ Porsche raadt aan de lader te gebruiken in de wandhouder Basis of in het oplaaddock voor laadkabel (AC). Afhankelijk van het land, bijvoorbeeld in Zwitserland¹, mag de lader alleen in de wandhouder Basis of in het oplaaddock voor laadkabel (AC) worden gebruikt.
- ▶ Dompel de lader niet onder in water.
- ▶ Bescherm de lader tegen sneeuw en ijs.
- ▶ Ga bedachtzaam om met de lader en bescherm deze tegen belasting zoals overrijden, vallen, trekken, knikken en platdrukken.
- ▶ Open de behuizing van de lader niet.

OPMERKING

Beschadiging van de lader

De lader mag alleen worden gebruikt binnen een temperatuurbereik van -30 °C tot $+50\text{ °C}$.

- ▶ Stel de lader niet langdurig bloot aan direct zonlicht om oververhitting tijdens het gebruik te voorkomen. Bij oververhitting van de lader wordt het oplaadproces automatisch onderbroken, totdat de temperatuur weer tot een normale waarde is gedaald.
- ▶ Laat de lader bij te hoge of lage temperaturen langzaam weer op de bedrijfstemperatuur komen. Ga niet actief koelen of verwarmen (bijv. met koud water of een föhn).

1. Stand bij het ter perse gaan: Raadpleeg uw Porsche dealer voor meer informatie.

Opladen

Aanwijzingen voor het opladen

Oplaadaansluiting (voertuigzijde)

Voor informatie over het insteken en uitnemen van de voertuigkabel uit de oplaadaansluiting (voertuigzijde) en over de laad- en verbindingstatus van de oplaadaansluiting (voertuigzijde):

▷ Lees de gebruiksaanwijzing van het voertuig.



GEVAAR

Elektrische schok, brand

Stroomstoten en brand kunnen ernstige of zelfs dodelijke verwondingen veroorzaken.

- ▶ Houd u bij het laden aan de voorgeschreven volgorde.
- ▶ Verwijder de voertuigkabel niet tijdens het laden uit de oplaadaansluiting (voertuigzijde).
- ▶ Beëindig het laadproces voordat de voertuigkabel uit de oplaadaansluiting (voertuigzijde) wordt getrokken.
- ▶ Trek de lader niet tijdens het laden uit het stopcontact.

Fouten worden weergegeven op het display en door rode status-leds. De foutmelding, de oorzaak en een oplossing worden aangegeven.

- ▶ Zie het hoofdstuk "Bedrijfsstoringen" op pagina 301.

Oplaadtijden

De duur van het laadproces kan door de volgende factoren worden beïnvloed:

- Gebruikte stopcontacten (huishoudelijke of industriestopcontacten)
- Landspecifieke netspanning en stroomsterkte
- Instellingen voor laadstroombegrenzing aan de lader.
- Schommelingen in de netspanning.
- De omgevingstemperatuur bij het voertuig en de lader. Bij temperaturen in de grensbereiken van de toegestane omgevingstemperatuur kan de laadtijd langer zijn.
 - ▷ Zie het hoofdstuk "Aardingscontrole activeren en deactiveren" op pagina 291.
- Temperatuur van de hoogspanningsaccu en de bedieningseenheid.
- Voorklimatisering van binnentemperatuur geactiveerd.
- Stroombestendigheid van de netstekker en de laadstekker (voertuigzijde).

Informatie

Aangezien er verschillen bestaan tussen de lichtnetten van de verschillende landen, worden er ook verschillende kabelvarianten aangeboden. Hierdoor kan het gebeuren dat niet de volledige laadcapaciteit beschikbaar is. Raadpleeg uw Porsche dealer voor meer informatie.

Laden starten, pauzeren en stoppen

Laden starten

1. Steek de netstekker in het stopcontact.
 - Aan-/uittoets licht wit op.

- Status-leds lichten wit op.
 - ➔ Het display wordt ingeschakeld.

2. Steek de laadstekker (voertuigzijde) in de oplaadaansluiting (voertuigzijde).

Aan-/uittoets licht wit op.

Status-leds knipperen wit.

Voor informatie over het aansluiten van de voertuigkabel op de oplaadaansluiting (voertuigzijde):

▷ Lees de gebruiksaanwijzing van het voertuig.

- ➔ Wanneer de zelftest is gelukt en er verbinding is gemaakt, lichten de status-led's wit op.

3. Het laadproces start automatisch.

Aan-/uittoets licht wit op.

Status-leds knipperen groen.

4. De lader schakelt na enkele minuten over op stand-by.

- ➔ Het voertuig wordt geladen.

Informatie

- Het laadproces wordt nu door het voertuig aangestuurd. Het laadproces kan alleen bij het voertuig worden gestopt.
- Wanneer de lader niet op stand-by staat, wordt de laadstatus in het display aangegeven. Het display kan weer worden ingeschakeld door op de aan-/uittoets te drukken.
- Een overtemperatuurschakeling voorkomt dat de temperatuur bij het laden te hoog oploopt.

Laden pauzeren

Door de aansturing door het voertuig kan er een laadpauze optreden, bijvoorbeeld om het stroomverbruik te optimaliseren.

Op de bedieningseenheid wordt een laadpauze aangegeven:

- Aan-/uittoets licht wit op.
 - status-leds knipperen blauw.
- Het display wordt ingeschakeld.

Het voertuig hervat het laden vanzelf weer. Het laadproces kan bij het voertuig worden gestopt.

Laden beëindigen

- ✓ Het laadproces is succesvol afgesloten.
 - Aan-/uittoets licht wit op.
 - Status-leds lichten groen op.
- Het display wordt ingeschakeld en geeft informatie weer over de afgesloten laadprocedure. Na enkele minuten schakelt de lader over op standby.
- ▶ Maak de oplaadstekker (voertuigzijde) los van de oplaadaansluiting (voertuigzijde).

Laadstroombegrenzing

De bedieningseenheid herkent automatisch de spanning en de beschikbare stroomsterkte. Via de laadstroombegrenzing kan worden ingesteld met welk vermogen er wordt geladen. De laatst ingestelde laadstroom wordt opgeslagen. Bij gebruik van een huishoudelijke contactdoos wordt de laadstroom bij levering begrensd op 50%, om oververhitting van de elektrische installatie te voorkomen.

Als de lader met een energiemanager is verbonden, dan beperkt deze de laadstroom volgens de ingestelde specificaties in de energiemanager. De maximaal beschikbare laadstroom kan bijvoorbeeld ook door andere verbruikers in het thuisnet worden verminderd, bijv. door een elektrische verwarming of een

boiler. Het laadvermogen mag in geen geval hoger worden ingesteld als het maximaal beschikbare vermogen van het gebruikte circuit. Neem bij onduidelijkheden contact op met een gekwalificeerde electricien.

Aardingscontrole activeren en deactiveren



Elektrische schok, kortsluiting, brand, explosie, vuur

Als de lader zonder actieve aardingscontrole wordt gebruikt, kan dit kortsluiting, elektrische schokken, explosies, brand of brandwonden veroorzaken.

- ▶ Gebruik de lader bij voorkeur met lichtnetten die zijn geaard.
- ▶ Deactiveer de aardingscontrole alleen bij niet-geaarde lichtnetten.
- ▶ Activeer de aardingscontrole bij geaarde lichtnetten.

▶ Zie het hoofdstuk "Aardingscontrole activeren" op pagina 291.

Aardingscontrole deactiveren

- ✓ Op het display wordt een foutmelding voor een onderbroken of afwezige aarding weergegeven:
 - ✓ De aardingscontrole heeft het laadproces onderbroken of verhindert dat het start.
 - Aan-/uittoets licht rood op.
 - Status-leds lichten rood op.
- Er wordt een foutmelding weergegeven op het display.

1. Annuleer de foutmelding met **Bevestigen** om de aardingscontrole te deactiveren.
2. Houd de power-toets 3 seconden ingedrukt.
3. Annuleer de deactivering van de aardingscontrole met **Bevestigen**.
 - ➔ De deactivering geldt ook voor de volgende laadprocedures.

Aardingscontrole activeren

Als de lader op een geaard lichtnet wordt aangesloten, moet de Aardingscontrole worden ingeschakeld.

1. Menu **Aardingscontrole** oproepen (**Instellingen** ▶ **Aardingscontrole**).
2. Aardingscontrole activeren met **Activeren**.
Als de aardingscontrole is geactiveerd, dan verschijnt de menu-optie **Aardingscontrole** niet in het menu **Instellingen** .

Bij de webtoepassing aanmelden

Gebruik de gebruiker Thuisgebruiker voor een standaardbediening van de webtoepassing. De gebruiker Klantenservice beschikt over extra instelmogelijkheden en is bedoeld voor servicedoeleinden voor uw Porsche dealer.

- ✓ Toegangsgegevens liggen klaar.
1. Selecteer de overeenkomstige gebruiker in het veld **Gebruiker**.
 2. Voer het wachtwoord in (staat in de brief met toegangsgegevens).

Informatie

De gebruiker wordt automatisch afgemeld van de webtoepassing na 25 minuten inactiviteit.

Webtoepassing oproepen

Er zijn uitgebreidere communicatiemogelijkheden en gedetailleerde informatie beschikbaar over de tot dusverre uitgevoerde laadprocedures, via een voor ieder apparaat specifieke webtoepassing.

Informatie

- Afhankelijk van de gebruikte browser wordt de webtoepassing niet onmiddellijk geopend, maar wordt deze eerst weergegeven als een aanwijzing bij de veiligheidsinstellingen van de browser.
- De invoer van de netwerksleutel bij het oproepen van de webtoepassing is afhankelijk van het besturingssysteem van het eindapparaat.

Webtoepassing oproepen via hotspot

De webtoepassing kan met een eindapparaat (pc, tablet of smartphone) via een hotspot die door de lader is opgebouwd, worden opgeroepen.

Een hotspot creëren:

- ▶ Zie het hoofdstuk "Hotspot" op pagina 287.
- ▶ U kunt de webtoepassing oproepen bij een actieve hotspot door in de adresregel van de browser het volgende IP-adres in te voeren: 192.168.0.1

De webtoepassing via wifi oproepen

De Web Application kan worden opgeroepen in de browser van een eindapparaat (pc, tablet of smartphone) dat is aangemeld in hetzelfde thuisnetwerk als de lader.

- Voer het huidige IP-adres van de lader in de adresregel van de browser in. U vindt het IP-adres onder **Instellingen**  ▶ **Netwerk** ▶ **Netwerkinformatie**.
- of -
Voer de hostnaam van de lader in de adresregel van de browser in. De hostnaam staat in de brief met toegangsgegevens.

▶ Zie de handleiding bij de webtoepassing onder <https://www.porsche.com/international/about-porsche/e-performance/help-andcontact/> voor aanwijzingen.

Webtoepassing bedienen

Webtoepassing oproepen

Verbinding maken met de lader

Als de lader bij het instellen in uw bestaande thuisnetwerk (wifi of Powerline Communication) is geïntegreerd, dan kan de webtoepassing worden opgeroepen via het verstrekte IP-adres.

Voor informatie over het tot stand brengen van netwerkverbindingen ▶ Zie het hoofdstuk "Verbindingen" op pagina 293.

Webtoepassing via wifi oproepen

✓ Eindapparaat en lader zitten op hetzelfde wifinetwerk.

1. Browser oproepen.
2. In de adresregel van de browser: voer het IP-adres in dat bij de configuratie is verstrekt (onder **Instellingen**  ▶ **Netwerken** ▶ **Netwerkinformatie** op de lader) of de hostnaam van de lader (staat in de brief met toegangsgegevens).

Webtoepassing via Powerline Communication oproepen

✓ Eindapparaat en lader bevinden zich via een PLC-verbinding in hetzelfde netwerk.

1. Browser oproepen.
2. In de adresregel van de browser: voer het IP-adres in dat bij de configuratie werd verstrekt (onder **Instellingen**  ▶ **Netwerken** ▶ **Netwerkinformatie** op de lader).

Webtoepassing via hotspot oproepen

Eventueel kan er ook verbinding worden gemaakt via een hotspot. De lader biedt een draadloos toegangspunt (hotspot) dat beschermd is met een wacht-

woord en een handmatige aanmelding vereist. Een eindapparaat met wifi-functie kan verbinding maken met de hotspot om toegang te krijgen tot de webtoepassing van de lader. Koppelen aan het thuisnetwerk kan op elk moment plaatsvinden in de webtoepassing.

- ✓ Lader is ingeschakeld. De lader opent automatisch zijn wifi-hotspot.
- 1. Bij het eindapparaat het netwerk- of wifi-pictogram oproepen in de informatiebalk.
- 2. Selecteer het wifi-netwerk in de lijst. De naam van het wifi-netwerk komt overeen met de SSID in de brief met de toegangsgegevens en wordt weergegeven als **ICCPD-#####**.
- 3. Selecteer de knop Verbinden.
- 4. Voer de netwerksleutel in het veld **Beveiligings-sleutel** in (deze is in de brief met toegangsgegevens aangeduid als **Wifi PSK**).
 - ➔ De verbinding met het wifi-netwerk wordt tot stand gebracht.

Opmerking: Voor het besturingssysteem Windows 10 wordt eerst de pincode van de router gevraagd. Selecteer de link Verbinden in plaats daarvan met gebruikmaking van een netwerkbeveiligingssleutel en voer vervolgens de sleutel in.
- 5. Browser oproepen.
- 6. Voer het volgende IP-adres in op de adresbalk van de browser: **192.168.0.1**.

Informatie

Als het eindapparaat zich in een thuisnetwerk bevindt, heeft het geen toegang meer tot de webtoepassing via het IP-adres van de hotspot (192.168.0.1), maar alleen via het automatisch uitgegeven IP-adres of de hostnaam van de lader.

- Bestaande items van het IP-adres:
 - De webtoepassing: **Onderhoud ▶ Apparaat-informatie**
 - Lader: **Instellingen ⚙ ▶ Netwerken ▶ Netwerkinformatie**
- Bestaande items van de hostnaam:
 - Brief met toegangsgegevens
 - De webtoepassing: **Onderhoud ▶ Apparaat-informatie**

Doorsturen naar de webtoepassing

Informatie

Afhankelijk van de gebruikte browser wordt de webtoepassing niet onmiddellijk geopend, maar wordt deze eerst weergegeven als een aanwijzing bij de veiligheidsinstellingen van de browser.

1. Selecteer **Geavanceerd** in de weergegeven waarschuwing van de browser.
2. Selecteer in het volgende dialoogvenster **Uitzondering toevoegen**.
 - ➔ Het SSL-certificaat wordt bevestigd en de webtoepassing wordt geopend.

Oplaadgeschiedenis

De laadprocedures van de lader staan hier in chronologische volgorde. Voor elk oplaadproces is de volgende informatie beschikbaar:

- Tijdstip
- Oplaadduur
- Verbruik
- Kosten (mits een energiemanager beschikbaar is)
- gebruikt account (als er een account is geselecteerd tijdens het actieve oplaadproces)

De webtoepassing biedt de mogelijkheid de oplaadgeschiedenis te exporteren als Excel-bestand.

1. **Oplaadgeschiedenis exporteren** kiezen.
2. Navigeer naar de gewenste geheugenruimte en sla het bestand op.

Informatie

U kunt voor elk actief oplaadproces voor evaluatiedoeleinden kiezen uit de accounts **Werk** of **Privé**. Het account kan worden geselecteerd in de informatie over het huidige **oplaadproces** (Pictogram **i** in de menubalk) op de lader. De selectie wordt ook bij het volgende oplaadproces overgenomen en moet zo nodig opnieuw worden toegewezen.

Verbindingen

Om toegang te krijgen tot de webtoepassing van de lader en de informatie en instellingen hiervan, moeten het eindapparaat en de lader zich bevinden in het thuisnetwerk (via wifi- of PLC-verbinding). Alle functies van de webtoepassing kunnen worden gebruikt via de internetverbinding van het thuisnetwerk.

Als er op de gebruikslocatie geen thuisnetwerk ter beschikking is, kan uw eindapparaat (pc, tablet of smartphone) zich direct aanmelden bij de lader via de wifi-hotspot hiervan. Maar daarmee bestaat geen internetverbinding en alleen de lokaal geïnstalleerde functies zijn beschikbaar.

Informatie

Als het eindapparaat zich in een thuisnetwerk bevindt, heeft het geen toegang meer tot de webtoepassing via het IP-adres van de hotspot (192.168.0.1), maar alleen via het automatisch uitgegeven IP-adres of de hostnaam van de lader.

- Bestaande items van het IP-adres:
 - De webtoepassing: **Onderhoud** ▶ **Apparaat-informatie**
 - Lader: **Instellingen**  ▶ **Netwerken** ▶ **Netwerkinformatie**
- Bestaande items van de hostnaam:
 - Brief met toegangsgegevens
 - De webtoepassing: **Onderhoud** ▶ **Apparaat-informatie**

Informatie

Wordt er tijdens het instellen van de hotspotmodus overgeschakeld naar een wifi-netwerk of omgekeerd, dan is opnieuw aanmelden vereist.

Overschakelen naar het thuisnetwerk met Powerline Communication is naast een bestaande hotspotverbinding niet mogelijk zonder herstart.

Informatie

Als de webtoepassing wordt gebruikt, dan mag de hotspot-verbinding alleen worden gedeactiveerd als een verbinding met een thuisnetwerk mogelijk is.

- ▶ De gewenste netwerkverbinding selecteren (hotspot, wifi, Powerline Communication).

Hotspot

Uw eindapparaat kan direct verbinding maken met de lader via de geïntegreerde wifi-hotspot daarvan.

1. Functie **Hotspot configureren** selecteren.
 2. Voer bij de instellingen de netwerknaam en de beveiligingssleutel van de hotspot in.
- ▶ Voor informatie over het maken van een hotspotverbinding ▶ Zie het hoofdstuk "Webtoepassing oproepen" op pagina 292..

Wifi

Informatie

Is de lader al via een hotspot verbonden met het eindapparaat dan kan er niet tegelijkertijd verbinding worden gemaakt met een wifi-netwerk. De hotspot moet eerst gedeactiveerd worden.

1. Wifi activeren.
2. De optie **Met netwerk verbinden** selecteren.
3. Selecteer het overeenkomstige netwerk uit de lijst en voer de **Beveiligingssleutel in**. **Ander netwerk**: Selecteren als het om een onzichtbaar netwerk moet gaan.
4. Selecteren dat het IP-adres automatisch moet worden verstrekt (advies).
 - ➔ Het IP-adres verschijnt zodra de verbinding met het netwerk is gemaakt.
 - In de lijst verschijnt bij het netwerk de status **Verbonden**.

Wifi-netwerken beheren

Optie	Verklaring
Ander netwerk	▶ Selecteren als uw netwerk een onzichtbaar netwerk is.
Bekende netwerken beheren	▶ Verwijderen selecteren om opgeslagen netwerken te verwijderen. De lader bevindt zich zo steeds in het relevante netwerk.

Netwerkverbinding verbreken.

1. Selecteer het netwerk waarmee een verbinding bestaat.
2. **Verbreken** selecteren om de verbinding met het wifi-netwerk te verbreken.

Netwerkverbinding configureren

1. Selecteer het netwerk waarmee een verbinding bestaat.
2. **Configureren** selecteren om de instellingen voor het IPv4-adres en voor de DNS-server te wijzigen.

Informatie

Voor de netwerkverbinding wordt een 2,4 GHz-frequentieband gebruikt. Bij verbindingproblemen de 5 GHz-frequentieband bij de netwerkrouter deactiveren.

Powerline Communication

In plaats van met wifi kan uw lader met een PLC-verbinding met het thuisnetwerk worden verbonden. Daarbij maakt de lader voor de gegevensoverdracht via het lichtnet verbinding met het lokale thuisnetwerk. De lader wordt als Client in het PLC-netwerk aangemeld.

Voor het maken van verbinding kunnen lader en PLC-modem via een koppelingstoets met elkaar worden verbonden. In dit geval wordt de lader automatisch aan het PLC-modem gekoppeld. Een andere mogelijkheid om verbinding te maken is via de invoer van de beveiligingssleutel van de lader in het PLC-modem.

1. **Powerline Communication (PLC)** activeren.
2. Lader aan het PLC-netwerk toevoegen:
 - **Optie 1:** met de koppelingstoets:
 - a. Selecteer in de webtoepassing de optie **Verbinding met Push-methode van PLC tot stand brengen**.
 - b. **Koppeling starten** selecteren.
 - c. Druk binnen 2 minuten op de koppelingstoets op het PLC-modem om verbinding met de lader te maken.
 - d. Selecteer de knop **Verbinden** om de koppeling te bevestigen.
 - **Optie 2:** met de invoer van de PLC-beveiligingssleutel:
 - a. De optie **Verbinding met PLC-beveiligingssleutel tot stand brengen** selecteren. De beveiligingssleutel wordt weergegeven.
 - b. De beveiligingssleutel in de instellingen van uw PLC-modem invoeren.
- ➔ De lader wordt geïntegreerd in het PLC-netwerk en er wordt verbinding gemaakt.

PLC-verbinding met het voertuig

Deze functie is alleen zichtbaar en configureerbaar voor de gebruiker **Klantenservice**. Met de deactivering van de PLC-verbinding worden geen gegevens meer via de kabel naar het voertuig overgedragen. Deze toestand is noodzakelijk als er bijvoorbeeld bepaalde metingen worden gedaan.

Met de gegevensoverdracht wordt standaard laden mogelijk gemaakt, dat gebaseerd is op het oplaadprotocol (High Level Communication).

Zonder gegevensoverdracht is het oplaadproces gebaseerd op elektrische parameters (pulsbreedtemodulatie).

Energiemanager toevoegen

Om de laadprocessen door de energiemanager te laten regelen, moeten eerst de lader (EeBus-apparaat) en energiemanager met elkaar worden verbonden. De verbinding moet zowel in de webtoepassing van de energiemanager als in de Web Application van de lader tot stand worden gebracht (optioneel direct op de lader).

Verbinding maken met de lader bij de energiemanager

► Het verbinding maken met de lader wordt beschreven in het hoofdstuk "EeBus-apparaat toevoegen" van de handleiding voor de webtoepassing van de Porsche Home Energy Manager.

Verbinding maken met de energiemanager bij de lader

- ✓ Lader en energiemanager zitten op hetzelfde netwerk.

1. In de webtoepassing van de lader navigeren naar **Verbindingen** ► **Energiemanager**.
 - ➔ De energiemanager wordt weergegeven in de lijst **Beschikbare energiemangers**.
2. Energiemanager selecteren en uitvouwen.
3. **Apparaat koppelen** kiezen.
 - ➔ Het maken van verbinding wordt gecontroleerd.
4. Controleer de identiteit van de energiemanager nogmaals in de dialoog **Verbinding tot stand brengen** aan de hand van het identificatienummer (SK!) en selecteer dan de optie **Verbinden**.
 - ➔ De energiemanager is met succes verbonden en de status **Energiemanager verbonden** wordt weergegeven.

De lader neemt de instellingen over van de energiemanager (bijv. gegevens over laadstroom, overlastbeveiliging en geoptimaliseerd laden, alsmede tariefinstellingen).

Verbreek de verbinding met de energiemanager:

1. In de webtoepassing van de lader navigeren naar **Verbindingen** ► **Energiemanager**.
 - ➔ De verbonden energiemanager wordt weergegeven met de status **Energiemanager verbonden**.
2. **Verbreken** kiezen.
 - ➔ De verbinding tussen energiemanager en lader wordt verbroken.

Gebruikersprofiel koppelen

Informatie

Het apparaat moet zijn verbonden met het internet, om gegevens naar uw Porsche ID account over te dragen.

Informatie over de oplaadprocessen kunnen ook worden opgeroepen in uw Porsche ID account. Hiervoor moet de lader worden gekoppeld aan de Porsche ID.

1. Selecteer de knop **Gebruikersprofiel koppelen**.
➔ De dialoog **Gebruikersprofiel koppelen** wordt geopend.
2. Selecteer de volgende optie, afhankelijk van of er een internetverbinding is (zie "Internetverbindingsopties").
3. Voer de aanmeldingsgegevens in (Porsche ID en wachtwoord) op de website van het Porsche ID account.

Internetverbindingsopties

Optie	Verklaring
Naar My Porsche	<ul style="list-style-type: none"> ✓ De webtoepassing met internetverbinding. ▶ U wordt direct doorgestuurd naar uw Porsche ID-account.
Meer informatie	<ul style="list-style-type: none"> ✓ De webtoepassing zonder internetverbinding. ▶ Met een mobiel eindapparaat dat over een internetverbinding beschikt, de weergege-

Optie	Verklaring
	<ul style="list-style-type: none"> van QR-code inscannen of de weergegeven URL handmatig in de browser invoeren.

Instellingen

Systeem

Demomodus

Deze instelling is alleen zichtbaar voor de gebruiker Klantenservice. In de demomodus kunnen de functies van de lader eenvoudig worden weergegeven en kan een oplaadproces worden gesimuleerd. De in de demomodus uitgevoerde instellingen worden niet overgenomen.

✓ Gebruiker **Klantenservice** is aangemeld.

- ▶ Functie activeren.

Bij opnieuw aanmelden bij de webtoepassing is de demomodus weer gedeactiveerd.

Wachtwoord wijzigen

Wijzigt het aanmeldwachtwoord voor de webtoepassing. Het initiële wachtwoord uit de brief met de toegangsgegevens wordt met het nieuwe wachtwoord overschreven.

- ▶ **Wijzigen** selecteren en nieuw wachtwoord invoeren.

Apparatenbeveiliging activeren

Een pincode aanvragen dient ter beveiliging van de lader en voorkomt het onbevoegd verbinden van een voertuig met uw lader.

1. Functie activeren.
2. Voer een PIN van 4 cijfers in en bevestig deze.
3. Herhaal de PIN en bevestig deze.
 - ➔ Het activeren van het PIN-verzoek wordt bevestigd.

Deze pincode invoeren om de lader te ontgrendelen.

Gastpincode activeren

Tevens kan een gastpincode voor een andere gebruiker worden aangemaakt:

- ▶ De werkwijze is hetzelfde als bij de pinuitgifte voor de apparatenbeveiliging.

Informatie

De lader kan niet worden geconfigureerd door een gastgebruiker.

Energieverbruik regelen

De stand-bymodus activeren om stroom te besparen. De stand-bymodus wordt gestart zodra het laadproces is afgesloten.

- ▶ Functie **Slaapstand** activeren.

Het apparaat heeft enige tijd nodig om de stand-bymodus te verlaten en de gereedheid te herstellen.

Informatie

Na lange tijd niet gebruiken schakelt de lader automatisch over op stand-by: In een eerste stap worden de helderheid van de apparaatdisplay verlaagd, daarna wordt de apparaatdisplay uitgeschakeld. Druk voor opnieuw in gebruik nemen op de aan-/uitknop.

Geef taal en land aan

Veld	Verklaring
Taal	Selectie van de taal voor de webtoepassing.
Land	Het land van de gebruikslocatie. De configuratie-instellingen zijn landspecifiek. Als de opgave van de feitelijke gebruikslocatie afwijkt zijn mogelijk niet alle instellingen beschikbaar.

Geef datum en tijd aan

Veld	Verklaring
Datum en tijd	Bij een netwerkverbinding worden datum en tijd automatisch overgenomen. Tijdzone: kan handmatig worden geselecteerd. Tijd instellen: Geef een tijd aan als de netwerk-tijd niet als referentie beschikbaar is.

Eenheden

Selecteer de parameters en eenheden die gebruikt moeten worden voor het apparaat.

Apparaatdisplay

Deze instelling bepaalt de helderheid van de display van de lader.

Opladen

Netstatus

Deze instelling is alleen zichtbaar voor de gebruiker **Klantenservice**. De hier weergegeven informatie over de netstatus wordt automatisch herkend door het apparaat.

Weergave	Verklaring
Netfases	Aantal fases van de netkabel.
Kabeltype	Type oplaadkabel. Het kabeltype levert belangrijke informatie voor de instelling van de maximale laadstroom.

Beperkte werking

Het cijfer geeft aan welke sensoren in het oplaadvermogen door oververhitting verslechterd zijn:

- 0: Oververhitting microcontroller
- 1: Oververhitting relais

Weergave	Verklaring
	- 2: Interne oververhitting
	- 3: Oververhitting infrastructuurkabel sensor 1
	- 4: Oververhitting infrastructuurkabel sensor 2

Aardingscontrole

GEVAAR

Elektrische schok, kortsluiting, brand, explosie, vuur

Als de lader zonder actieve aardingscontrole wordt gebruikt, kan dit kortsluiting, elektrische schokken, explosies, brand of brandwonden veroorzaken.

- ▶ Gebruik de lader bij voorkeur met lichtnetten die zijn geaard.
- ▶ Deactiveer de aardingscontrole alleen bij niet-geaarde lichtnetten.
- ▶ Activeer de aardingscontrole bij geaarde lichtnetten.

Voor het activeren en deactiveren van de aardingscontrole ▶ Zie het hoofdstuk "Aardingscontrole activeren en deactiveren" op pagina 291.

Laadstroom aanpassen

Is de laadstroom naar het voertuig te hoog dan kan de beveiliging worden gestart en daarmee de stroomvoorziening bij de voering van de beveiliging uitvallen. Als er een energiemanager met de lader is verbonden, dan zorgt de overspanningsbeveiliging voor de bewaking van de laadstroom naar de lader. Als er geen

energiemanager beschikbaar is in het thuisnetwerk dan moet u voor de lader een maximale stroom instellen.

De hier aangegeven stroom mag de maximale waarde van de laadstroom waarmee de elektrische installatie belast kan worden niet overschrijden.

Houd bij het vastleggen van de maximale laadstroom rekening met het volgende:

- Type kabel dat op de lader is aangesloten
- Andere verbruikers die zijn aangesloten aan deze leiding resp. zekering

Informatie over netkabels en hun van het land afhankelijke gebruik Zie het hoofdstuk "Keuze netkabel" op pagina 281..

Informatie

Het laadvermogen mag in geen geval hoger worden ingesteld dan het maximaal beschikbare vermogen van het circuit.

Neem bij onduidelijkheden contact op met een gekwalificeerde elektromonteur.

Informatie

Als er een verbinding bestaat met de energiemanager, wordt de hier vastgelegde waarde met de instellingen van de energiemanager overschreven.

- ✓ Voertuigkabel is aangesloten op de lader.
- ▶ De regulaar gebruiken in de webtoepassing om een minimum en een maximum in te stellen voor de laadstroom.

Onderhoud

Apparaatinformatie weergeven

Deze informatie heeft betrekking op de gegevens van het apparaat, zoals versienummer, serienummer en hostnaam.

De Porsche servicepartner heeft deze gegevens nodig in geval van een foutmelding.

Informatie over de totale looptijd weergeven

Weergave	Verklaring
Totale energieverbruik	Geeft het totale energieverbruik van deze lader voor alle oplaadprocessen tot nu toe aan.
Totale oplaadduur	Geeft de totale oplaadduur van deze lader voor alle oplaadprocessen tot nu toe aan.

Gebeurtenisgegevens weergeven

Deze instelling is alleen zichtbaar voor de gebruiker **Klantenservice**. De getoonde informatie gebeurtenisgegevens heeft betrekking op foutmeldingen die zijn opgetreden bij de systeemcontrole. Er worden actieve en passieve gebeurtenisgegevens weergegeven. In vergelijking met de passieve gebeurtenissen zijn actieve gebeurtenissen nu nog aanhoudend.

- ▶ Selecteer het bijbehorende protocol om de foutmelding en de gebeurtenissen van de systeemcontrole te laten weergeven.

Software-updates installeren

De lader zoekt standaard naar software-updates beschikbaar zijn en downloadt deze. Deze instelling legt vast of de software-updates automatisch of handmatig worden geïnstalleerd. **Softwareversie**: geeft de zojuist geïnstalleerde softwareversie aan.

Informatie

Om software-updates te zoeken en te downloaden moet het apparaat beschikken over een internetverbinding.

Automatisch uitvoeren

Bij een geactiveerde functie voert de lader de installatie van de software-updates automatisch uit.

- ▶ Functie **Automatische software-updates** selecteren.

Handmatig uitvoeren

In de apparaatstatus van het overzicht verschijnt een opmerking als er een nieuwe softwareversie beschikbaar is.

- ✓ Functie **Automatische software-updates** is gedeactiveerd.

- ▶ Selecteer de knop **Software-update toepassen** om de installatie te starten.

Instellingen opslaan

Uw configuratie-instellingen en al verzamelde gegevens kunnen met behulp van een back-up worden opgeslagen. Deze instellingen kunnen indien nodig (bijv. na het resetten naar de fabrieksinstellingen) worden hersteld door de back-up. Back-ups worden in de webtoepassing handmatig aangemaakt. In de back-up worden geen wachtwoorden of persoonlijke gegevens zoals de oplaadgeschiedenis opgeslagen.

Back-up maken

Voor de handmatige back-up worden de gegevens opgeslagen op uw eindapparaat.

- ✓ Eindapparaat en lader bevinden zich in het netwerk.

1. **Exporteren** kiezen.
2. Navigeer naar de geheugenruimte.
3. Back-upbestand opslaan.

Wachtwoord opgeven: Wachtwoord invoeren.

Het wachtwoord beschermt uw gegevens en moet bij het importeren of herstellen van de back-up worden ingevoerd.

Back-up herstellen

Een opgeslagen back-upbestand kan door het eindapparaat op de laden worden geïmporteerd.

- ✓ Eindapparaat en lader bevinden zich in het netwerk.

1. Selecteer de knop **Importeren**.
2. Navigeer naar het back-upbestand en selecteer dit.
3. Voer het wachtwoord in dat is gebruikt bij het opslaan.

Op fabrieksinstellingen terugzetten

Door het activeren van deze functie worden alle persoonlijke gegevens en configuraties verwijderd, zoals oplaadgeschiedenis en netwerkinstellingen. Bovendien worden alle wachtwoorden naar de eerste wachtwoorden uit de brief met toegangsgegevens gereset.

- ▶ Functie **Fabrieksinstellingen resetten** activeren. De back-up maken Zie het hoofdstuk "Onderhoud" op pagina 298.

i Informatie

Als de instellingen worden teruggezet naar de fabrieksstatus ondersteunt de configuratie-assistent bij de volgende ingebruikname met de belangrijkste instellingen van het apparaat.

Oplaaddock voor laadkabel (AC)

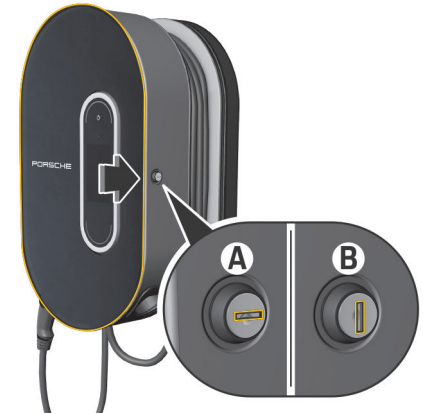

Afb. 150 Oplaaddock voor laadkabel (AC) voor laadkabel (AC)

Oplaaddock voor laadkabel (AC) voor laadkabel (AC) openen

- ▶ Druk op de klep van het oplaaddock voor laadkabel (AC) in de **richting van de pijl**. De klep gaat automatisch open.

Oplaaddock voor laadkabel (AC) voor laadkabel (AC) sluiten

- ▶ Sluit de klep van het oplaaddock voor laadkabel (AC) en duw deze in de **richting van de pijl**.

Oplaaddock voor laadkabel (AC) voor laadkabel (AC) vergrendelen

- ▶ Draai het slot in stand **A** (Afb. 150).

Oplaaddock voor laadkabel (AC) voor laadkabel (AC) ontgrendelen

- ▶ Draai het slot in stand **B** (Afb. 150).

Bedieningseenheid in het oplaaddock voor laadkabel (AC) inhangen en uit het oplaaddock voor laadkabel (AC) verwijderen

OPMERKING

Beschadiging van de lader

- ▶ Houd de klep altijd gesloten.
- ▶ Leg geen voorwerpen op de klep of het oplaaddock voor laadkabel (AC).

Bedieningseenheid in het oplaaddock voor laadkabel (AC) hangen

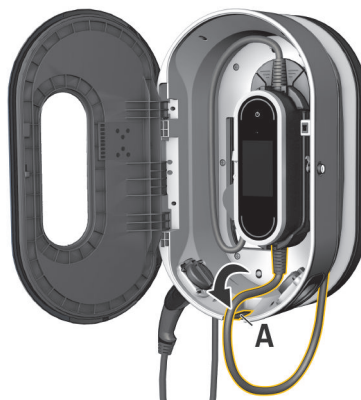

Afb. 151 Bedieningseenheid ophangen

1. Open de klep van het oplaaddock voor laadkabel (AC).
2. Bedieningseenheid onder in de uitsparing van het oplaaddock voor laadkabel (AC) plaatsen en naar achteren toe vastklikken.
3. Voertuigkabel door opening **A** (Afb. 151) voeren en niet benodigde kabellengte om het oplaaddock voor laadkabel (AC) wikkelen.
4. Steek de netkabel in het stopcontact.
5. Sluit de klep van het oplaaddock voor laadkabel (AC).

Bedieningseenheid uit het oplaaddock voor laadkabel (AC) nemen



Afb. 152 Bedieningseenheid inhangen

1. Open de klep van het oplaaddock voor laadkabel (AC).
2. Haal de netkabel uit het stopcontact.
3. Wikkel de voertuigkabel volledig van het oplaaddock voor laadkabel (AC) af.
4. Druk op de ontgrendelingspallen (pijl) en neem de bedieningseenheid uit de houder.

Bedrijfsstoringen

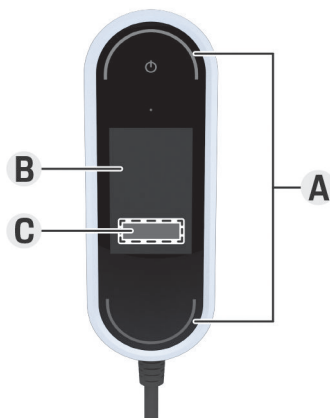

A Status-led's lichten rood op

B Foutmelding en oorzaak

C Oplossing

Bij fouten of storingen verschijnt er een melding op het display van de lader. De status-leds en de aan-/uittoets lichten daarbij rood op. De melding omvat informatie over de fout, over de oorzaak en over de oplossing.

▶ Volg de aanwijzingen van de oplossing.

OPMERKING



Beschadiging van de lader

▶ Als een storing continu of opnieuw optreedt, koppel de lader dan los van het lichtnet en neem contact op met een gekwalificeerde elektricien. Porsche raadt aan een gecertificeerde Porsche servicedealer in te roepen.

In het volgende overzicht staan aanbevelingen voor de werkwijze bij bedrijfsstoringen, waardoor het laden van het voertuig wordt beperkt of verhinderd.

Afb. 153 Weergave van bedrijfsstoringen

Situatie	Aanbeveling voor werkwijze
De weergave (display, status-led's, aan/uit-toets) is volledig uitgevallen.	<ul style="list-style-type: none"> ▶ Maak de lader los van het lichtnet en vervang hem. ▶ Laat de huisinstallatie door een gekwalificeerde elektromonteur controleren.
Op het display wordt niets aangegeven, de status-led's lichten niet gekleurd op en de aan/uit-toets brandt rood.	<ul style="list-style-type: none"> ▶ De lader is oververhit. Koppel de lader los van het lichtnet en laat hem langzaam en zonder hulpmiddelen afkoelen. ▶ Als de fout aanhoudt, moet de lader worden vervangen.

Situatie	Aanbeveling voor werkwijze
Beperkt bedrijf of laden niet mogelijk (melding op display).	<ul style="list-style-type: none">▶ Controleer of de net- en de voertuigkabel aan de juiste kant met de bedieningseenheid en de aansluitingen zijn verbonden.▶ Controleer of de lader zich binnen het toegestane temperatuurbereik bevindt.<ul style="list-style-type: none">▷ Zie het hoofdstuk "Technische gegevens" op pagina 306.▶ Annuleer, indien nodig, een bestaande foutmelding.▶ Start de lader opnieuw op. Houdt de aan/uit-toets minstens 10 seconden ingedrukt om het apparaat opnieuw op te starten.
De laadstroom is te laag (melding op display).	<ul style="list-style-type: none">▶ Het thuisnet is overbelast. Andere grotere verbruikers uitschakelen.
De netspanning is te hoog (melding op display).	<ul style="list-style-type: none">▶ Laat de huisinstallatie door een gekwalificeerde elektromonteur controleren.
De lader bevindt zich niet binnen het toegestane temperatuurbereik (melding op display).	<ul style="list-style-type: none">▶ Temperatuuruitschakeling apparaat: direct zonlicht vermijden en lader langzaam zonder hulpmiddelen laten afkoelen.▶ Uitschakeling bij te lage temperatuur: de lader voor gebruik in een omgeving met gematigde temperatuur laten opwarmen.▶ Apparaattemperatuursensor defect: vervang de lader.
De onderbreker van de huisinstallatie is uitgeslagen (melding op display).	<ul style="list-style-type: none">▶ Reduceer de laadstroom in de instelling van de lader.▶ Annuleer, indien nodig, een bestaande foutmelding.
Er wordt een laadonderbreking weergegeven: <ul style="list-style-type: none">▶  Aan-/uittoets licht wit op▶  Status-leds knipperen blauw.▶ Het display wordt ingeschakeld.	<ul style="list-style-type: none">▶ Wacht totdat het voertuig het laden vanzelf weer hervat.▶ Het laadproces kan bij het voertuig worden gestopt.

Transport



WAARSCHUWING

Niet-vastgezette lading

Een lader die niet is vastgezet, verkeerd is vastgezet of die verkeerd is geplaatst, kan bij het remmen, bij het accelereren, bij een richtingsverandering of bij ongevallen van zijn plaats komen en een gevaar vormen voor inzittenden.

- ▶ Vervoer de lader nooit zonder deze vast te zetten.
- ▶ Vervoer de lader altijd in de bagageruimte, nooit in de passagiersruimte (bijvoorbeeld op of voor de stoelen).

Lader vastzetten voor transport

Afhankelijk van het voertuigtype wordt de lader met of zonder transporttas geleverd.

- ▶ Wanneer de levering een transporttas omvat: berg de lader altijd op in de oplaadtas voor transport. Hang de tas met haken vast aan de voorste en achterste sjorogen.
Voor informatie over de sjorogen in de bagageruimte:
 - ▷ Lees de gebruiksaanwijzing van het voertuig.
- ▶ Wanneer de levering geen transporttas omvat: berg de lader achter in de bagageruimte op voor transport.
- ▶ Berg de lader afhankelijk van het voertuigtype zodanig op dat de inzittenden er niet door in gevaar worden gebracht in noodgevallen.

Reiniging en onderhoud

Controleer de lader regelmatig op beschadigingen en vervuiling. Reinig hem, indien nodig.



Elektrische schok, brand

Stroomstoten en brand kunnen ernstige of zelfs dodelijke verwondingen veroorzaken.

- ▶ Dompel de lader en de stekkers nooit in water en stel ze nooit bloot aan waterstralen (bijv. van een hogedrukreiniger of een tuinslang).
 - ▶ Reinig de lader alleen wanneer de bedienings-eenheid volledig van het lichtnet en het voertuig is losgekoppeld. Gebruik een droge doek voor het schoonmaken.
-

Afvalverwerking

Afgedankte elektrische/elektronische apparaten moet u bij een inzamelpunt of afvalverwerker afgeven.

- ▶ Gooi elektrische/elektronische apparatuur niet bij het huisvuil.
- ▶ Elektrische/elektronische apparaten moeten volgens de geldende milieuvoorschriften worden weggegooid.
- ▶ Neem contact op met een Porsche dealer als u vragen hebt over de afvoer.

Technische gegevens

Elektrische gegevens 9Y0.971.675...	BE	BG	BJ
Vermogen	7,2 kW	11 kW	22 kW
Nominaal vermogen	16 A, 2-fasen 32 A, 1-fasen	16 A, 3-fasen	32 A, 3-fasen
Netspanning	100 – 240 V/400 V	100 – 240/400 V	100 – 240/400 V
Fasen	2/1	3	3
Netfrequentie	50 Hz/60 Hz	50 Hz/60 Hz	50 Hz/60 Hz
Overspanningscategorie (IEC 60664)	II	II	II
Geïntegreerde aardlekbeveiliging	Type A (AC: 30 mA) + DC: 6 mA	Type A (AC: 30 mA) + DC: 6 mA	Type A (AC: 30 mA) + DC: 6 mA
Beschermingsklasse	I	I	I
Bescherming	IP55 (USA: Enclosure 3R)	IP55 (USA: Enclosure 3R)	IP55 (USA: Enclosure 3R)
Zendfrequentiebanden	2,4 GHz, 5 GHz	2,4 GHz, 5 GHz	2,4 GHz, 5 GHz
Zendvermogen	20 dBm	20 dBm	20 dBm
Mechanische gegevens 9Y0.971.675...	BE	BG	BJ
Massa bedieningseenheid	2,54 kg		
Lengte voertuigkabel	2,5 m of 7,5 m		
Lengte netsnoer	0,9 m		

Mechanische gegevens wandhouder Basis 9Y0.971.675...	BE	BG	BJ
Afmetingen wandhouder Basis	385 mm x 135 mm x 65 mm (lengte x breedte x hoogte)		
Gewicht wandhouder Basis	ca. 0,45 kg		
Afmetingen kabelgeleider	127 mm x 115 mm x 139 mm (lengte x breedte x hoogte)		
Massa kabelgeleider	ca. 0,42 kg		
Afmetingen stek houder	136 mm x 50 mm x 173 mm (lengte x breedte x hoogte)		
Massa stek houder	ca. 0,14 kg		
Massa van complete wandhouder Basis	ca. 1 kg		
Mechanische gegevens oplaaddock voor laadkabel (AC) 9Y0.971.675...	BE	BG	BJ
Afmetingen oplaaddock voor laadkabel (AC) voor laadkabel (AC)	373 mm x 642 mm x 232 mm (breedte x hoogte x diepte)		
Massa van oplaaddock voor laadkabel (AC) voor laadkabel (AC)	ca. 9,7 kg		
Omgevings- en opslagomstandigheden 9Y0.971.675...	BE	BG	BJ
Omgevingstemperatuur	-30 °C tot +50 °C		
Luchtvochtigheid	5% – 95% niet-condenserend		
Hoogteligging	Max. 5.000 m boven zeeniveau		



05004-19-12331

"Atendimento à Regulamentação

Anatel Este equipamento não tem direito à proteção contra interferência prejudicial e não pode causar interferência em sistemas devidamente autorizados. Este produto está homologado pela ANATEL, de acordo com os procedimentos regulamentados pela Resolução 242/2000, e atende aos requisitos técnicos aplicados. Para maiores informações, consulte o site da ANATEL www.anatel.gov.br"

Typeplaatje

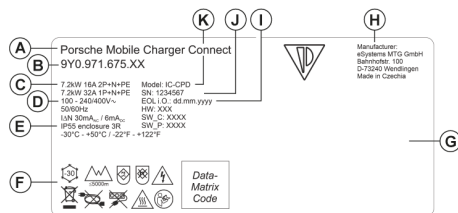

Afb. 154 Typeplaatje (voorbeeld)

- A Productnaam
- B Artikelnummer
- C Vermogen en nominale stroom
- D Netspanning
- E Bescherming
- F Pictogrammen voor de bediening
- G Informatie over certificering
- H Fabrikant

- I Productiedatum
- J Serienummer
- K Typeaanduiding

Productie-informatie

Productiedatum

De productiedatum van de lader staat op het typeplaatje achter de afkorting 'EOL i.O.'.

De datum heeft de volgende notatie: Productiedag.productiemaand.productiejaar

Productiedatum

De productiedatum van de lader staat op het typeplaatje achter de afkorting 'EOL'.

De datum heeft de volgende notatie: Productiedag.productiemaand.productiejaar

Fabrikant van de lader

eSystems MTG GmbH

Bahnhofstraße 100

73240 Wendlingen

Duitsland

Elektrische controles

Kijk op <https://www.porsche.com/international/accessoriesandservice/porscheservice/vehicleinformation/documents/> of neem contact op met een Porsche dealer, bij vragen over de regelmatige elektrische controle van de laadinfrastructuur (bijv. VDE 0702).

Conformiteitsverklaring

De lader heeft een zendinstallatie.

De fabrikant van deze radiosystemen verklaart dat deze zendsystemen volgens de specificaties voldoen aan de richtlijn 2014/53/EU.

De volledige tekst van de EU-conformiteitsverklaring is beschikbaar op het volgende internetadres:

► <http://www.porsche.com/international/accessoriesandservice/porscheservice/vehicleinformation/documents>

Importeurs

Abu Dhabi

Porsche Centre Abu Dhabi

Zayed 2nd Street

Abu Dhabi

United Arab Emirates

P.O. Box 915

Telefoon: +971 2 619 3911

Dubai

Porsche Centre Dubai

Sheikh Zayed Road E11

Dubai United Arab Emirates

P.O. Box 10773

Telefoon: +971 4 305 8555

Russia

Porsche Rusland
Leningrader Chaussee, Gebouw 71A/10
125445, Moskou, Rusland
Telefoon: '+7-495-580-9911

Singapore: Porsche Singapore

Porsche Asia Pacific Pte Ltd
20 McCallum Street #12-01
Tokio Marine Centre
Singapore 069046
In case of questions please contact Porsche Centre Singapore under (+65) 6472 4433

Trefwoordenregister

A

Aanmelden bij de lader..... 288
 Aardingscontrole
 Activeren..... 291
 Deactiveren..... 291
 Account opgeven..... 296
 Afvalverwerking..... 305
 Apparaatbeveiliging..... 287
 Artikelnummer van de lader..... 306

B

Bedieningseenheid..... 275
 Aansluitoverzicht..... 274
 Display..... 275
 in de muurbeugel hangen..... 279
 Bedieningseenheid in het oplaaddock voor laadkabel (AC) hangen..... 300
 Bedieningseenheid uit het oplaaddock voor laadkabel (AC) nemen..... 300
 Bedieningsinstructies..... 289
 Bedieningsmogelijkheden..... 276
 Bedrijfsstoringen..... 301
 Beoogd gebruik..... 272

C

Configuratie-assistent..... 288
 Conformiteitsverklaring..... 308

D

Display
 Menubalk..... 276
 Navigeren..... 276
 Statusbalk..... 275
 Taal en land..... 286
 DNS-server configureren..... 294

E

Energiemanager..... 287
 Koppelen..... 295
 Laadstroom aanpassen..... 287
 Toevoegen..... 295
 Energieverbruik laadproces..... 288

F

Fabrikant..... 308

G

Gebruikersprofiel koppelen..... 287, 296
 Gegevensoverdracht..... 286
 Gereedschap..... 278

H

Hostname..... 293
 Hotspot..... 287
 Instellen..... 294
 Huidige oplaadprocedure..... 288

I

Importeurs..... 308
 Ingebruikname..... 286
 IP-adres..... 293
 IPv4-adres configureren..... 293

K

Kabel
 bevestigen..... 285
 Loszetten..... 285

L

Laadproces
 Bekijken..... 293
 Energieverbruik..... 293
 Laadstatus..... 288
 Laadstroom aanpassen..... 287

Laadstroombegrenzing..... 291
 Lader
 Apparaatstatus..... 288
 Initieel wachtwoord..... 273
 Laadstatus..... 288
 Oplaadvermogen..... 288
 Pictogrammen..... 270
 Verbinden..... 292

M

Montageplaats kiezen..... 277

N

Nadere informatie..... 270
 Net- en voertuigkabel vervangen..... 284
 Netsnoer..... 281
 Huishoudelijk stopcontact..... 282
 Industriestopcontact..... 282
 Netverbindingen tot stand brengen
 Hotspot..... 294
 Powerline Communication (PLC)..... 295
 Wifi..... 294
 Netwerk kiezen..... 286

O

Omvang van de levering..... 273
 Onderhoud..... 304
 Oplaadaansluiting (voertuigzijde)..... 290
 Oplaaddock voor laadkabel (AC) monteren..... 279
 Montage met tussenstuk..... 279
 Montage zonder tussenstuk..... 280
 Oplaaddock voor laadkabel (AC) voor laadkabel (AC)
 299
 Ontgrendelen..... 300
 Openen..... 299
 Sluiten..... 299
 Vergrendelen..... 300
 Oplaaugeschiedenis exporteren..... 293
 Oplaaadkabel
 Kabel- en connectortypes..... 281

Opladkabel voertuig			
Kabel- en connectortypes.....	281		
Opladtijden.....	290		
Opladvermogen			
Aanduidingen.....	288		
Opladen			
beëindigen.....	291		
pauzeren.....	290		
starten.....	290		
Opmerkingen over privacybeleid.....	270		
Opvragen pincode instellen.....	287		
P			
Pictogrammen.....	270		
PIN en PUK			
Verlies.....	274		
Wachtwoord wijzigen.....	274		
Porsche ID.....	274		
Porsche ID koppelen.....	287		
Productie-informatie.....	308		
Productiedatum.....	308		
R			
Reiniging.....	304		
S			
Serienummer.....	308		
Serienummer van de lader.....	274		
Software-update.....	286		
Stekkerhouder monteren.....	278		
Symbolen in deze handleiding.....	268		
T			
Taal en land.....	286		
Technische gegevens			
Elektrische gegevens.....	306		
Mechanische gegevens.....	306		
Omgevings en bewaarcondities.....	306		
Thuisnetwerk.....	286		
Hostname.....	293		
IP-adres.....	293		
Toegangsgegevens.....	273		
Serienummer van de lader.....	274		
Webtoepassing.....	274		
Totale energieverbruik			
Huidige oplaadprocedure.....	288		
Transport, lader vastzetten.....	303		
Typeplaatje.....	308		
V			
Vastzetten voor transport.....	303		
Veiligheidsadviezen.....	271		
Verbindingen			
Energimanager.....	287		
Hotspot.....	287		
PLC-beveiligingssleutel.....	286		
PLC-koppelingstoets.....	286		
Wifi.....	286		
Vereist gereedschap.....	278		
Verkoop van de lader.....	274		
Verlies van toegangsgegevens.....	273		
Voor de gebruiksaanwijzing			
Nadere informatie.....	270		
Opmerkingen over privacybeleid.....	270		
W			
Waarschuwingen opbouw.....	268		
Wandhouder Basis monteren.....	278		
Webtoepassing			
Hotspot.....	292		
Ingebruikname.....	287		
Initieel wachtwoord.....	274		
Oproepen.....	292		
Verlies van wachtwoord.....	274		
Wachtwoord wijzigen.....	274		
Wifi.....	292		
Wifi-netwerk			
Beheren.....	294		
Onzichtbaar netwerk.....	294		
Verbinden.....	294		
Verbreken.....	294		

Om denna instruktionsbok

Varningsanvisningar och symboler

I den här bruksanvisningen förekommer olika typer av varningsanvisningar och symboler.



FARA

Allvarliga personskador eller dödsfall

Om varningsanvisningarna i kategorin "Fara" inte följs leder det till allvarliga personskador eller dödsfall.



VARNING

Risk för allvarliga personskador eller dödsfall

Om varningsanvisningarna i kategorin "Varning" inte följs finns risk för allvarliga personskador eller dödsfall.



SE UPP

Risk för medelsvåra eller lätta personskador

Om varningsanvisningarna i kategorin "Se upp" inte följs finns risk för medelsvåra eller lätta personskador.

ANVISNING

Risk för saksador

Om varningsanvisningarna i kategorin "Anvisning" inte följs, finns risk för saksador på bilen.



Information

Tilläggsinformation är märkt med "Information".

- ✓ Förutsättningar som måste vara uppfyllda för att en funktion ska kunna användas.
- ▶ Instruktioner som måste följas.

1. Instruktionerna numreras när flera steg följer på varandra.

2. Instruktioner på centraldisplayen som måste följas.

▶ Anvisning om var ytterligare information om ett ämne finns.

Svenska

Till bruksanvisningen

Förklaring av symboler.....	314
Information om skydd av personuppgifter.....	314
Ytterligare information.....	314

Säkerhet

Säkerhetsanvisningar.....	315
Avsedd användning.....	316

Leveransomfattning

Åtkomstdata.....	317
------------------	-----

Översikt

Anslutningar på manöverenheten.....	318
Laddarens manöverenhet.....	319
Indikeringar och reglage på displayen.....	319

Välja monteringsplats.....	321
-----------------------------------	------------

Verktyg som behövs.....	322
--------------------------------	------------

Montera

Montera vägghållaren.....	322
Montera laddningsdocka.....	323

Ställ in

Laddningskabel och nätkabel.....	325
Idrifttagning och konfiguration.....	329
Idrifttagning med webbapplikationen.....	331
Logga in på laddaren.....	331
Starta installationen på laddaren.....	331
Översikt.....	331

Använda

Hanteringsanvisningar.....	332
Laddning.....	333
Logga in på webbapplikationen.....	334
Använda webbapplikationen.....	335
Laddningsdocka.....	341

Driftstörningar.....	343
-----------------------------	------------

Transport.....	345
-----------------------	------------

Rengöring och underhåll.....	346
-------------------------------------	------------

Kassering.....	347
-----------------------	------------

Tekniska data

Typskylt.....	350
Uppgifter om tillverkningen.....	350
Importörer.....	350

Alfabetiskt sakregister.....	352
-------------------------------------	------------

Till bruksanvisningen Förklaring av symboler

Beroende på land kan olika symboler finnas på laddningsutrustningen.



Använd laddaren vid en temperatur mellan -30 °C och +50 °C.



Använd laddaren på högst 5.000 m.ö.h.



Laddaren har en skyddsledare som inte är ansluten.



Laddaren är utrustad med en kopplad skyddsledare.



Följ alla gällande föreskrifter när laddaren ska kasseras.



Använd inte förlängningskablar eller kabelvindor.



Använd inga (rese-)adapterar.



Använd inte grenuttag.



Använd inte laddare som har skador på elektroniken eller anslutningsledningarna.



Risk för elektrisk stöt på grund av felaktig användning.



Följ respektive instruktionsbok, särskilt varnings- och säkerhetsanvisningarna.



Laddarens yta kan bli mycket varm.



Laddaren får inte användas elnät som inte är jordade (t.ex. IT-nät). Laddaren får endast användas i jordade elnät.



Laddaren får endast användas i enfasnät.



Kännetecken typ 1-kontakten med ett spänningsområde ≤ 250 VAC.



Kännetecken typ 2-kontakten med ett spänningsområde ≤ 480 VAC.

Information om skydd av personuppgifter

För att säkerställa att kommunikationen fungerar som den ska och att din laddningsutrustning från Porsche hålls uppdaterad skickar den regelbundet följande enhetsspecifika data i krypterad form till

Porsche, där de sedan behandlas: enhetsspecifikation, märke, generation, enhetstyp och programvaruversion.

Om du vill använda andra Porsche Connect-tjänster med din laddningsutrustning måste du länka den med ditt Porsche ID-konto, som tillhandahålls på utvalda marknader av respektive Porsche Connect-distributionsföretag. I samband med användningen av Porsche Connect-tjänsterna skickas för dess tillhandahållande och utförande ytterligare person- och enhetsspecifika uppgifter till Porsche, där de sedan behandlas: kundidentifikation, statistik, information om laddningsförlopp, status, anslutningsstatus och tidsstämpel för senast upprättade kommunikation. Mer information om de allmänna villkoren och vår integritetspolicy finner du på www.porsche.com/connect-store.

Den regelbundna dataöverföringen från din laddutrustning kan medföra ytterligare kostnader hos din internetleverantör. Dina uppgifter som sparats hos Porsche kan tas bort permanent via My Porsche. På grund av tekniska eller rättsliga begränsningar är vissa Porsche Connect-tjänster till laddningsutrustningen från Porsche inte tillgängliga i alla länder.

Ytterligare information

Mer information om laddaren och webbapplikationen finns under "E-Performance" på <https://www.porsche.com>.

Säkerhet

Säkerhetsanvisningar



FARA

Elektriska stötar, kortslutning, brand, explosion, eldsvåda

Om man använder en skadad eller felaktig laddare eller ett skadat eller felaktigt uttag, eller hanterar laddaren på fel sätt eller inte följer säkerhetsanvisningarna kan det leda till elektriska stötar, kortslutning, explosion, eldsvåda och brännskador.

- ▶ Använd enbart tillbehör, som nät- och bilkablar, som har godkänts och tillhandahålls av Porsche.
- ▶ Använd inte skadade och/eller smutsiga laddare. Kontrollera kabeln och kontakten beträffande skador och nedsmutsningar innan de används.
- ▶ Laddaren får endast anslutas till korrekt installerade, oskadade kontakter och felfria elinstallationer.
- ▶ Använd inte förlängningskablar, kabelvindor, grenuttag eller (rese-)adaptrar.
- ▶ Koppla loss laddaren från elnätet vid åska.
- ▶ Utför inga ändringar eller reparationer på elektriska komponenter.
- ▶ Låt endast behöriga elektriker åtgärda fel och utföra reparationer på laddaren.



FARA

Elektriska stötar, brand

Om felaktigt installerade eluttag används när högspänningsbatteriet laddas via bilens eluttag kan det leda till elektriska stötar eller bränder.

- ▶ Kontroll av spänningsförsörjning, montering och första ibruktagande av laddarens uttag får endast utföras av en kvalificerad elektriker. Du är helt ansvarig för att aktuella standarder och föreskrifter följs. Porsche rekommenderar en certifierad Porsche-servicepartner.
- ▶ Fastställ ledararen för matningen till eluttaget med hänsyn till ledningslängden och gällande lokala lagar och standarder.
- ▶ Eluttaget som ska användas för laddningen ska anslutas till en separat säkrad strömkrets som följer lokala lagar och standarder.
- ▶ Laddaren är avsedd att användas i privata och halvoffentliga miljöer, t.ex. privata fastigheter eller företagsparkeringar. I vissa länder, t.ex. Italien och Nya Zeeland, är laddning enligt Mode 2 **förbjudet**¹ i offentliga miljöer och offentliga rum.
- ▶ Vid oönskad laddning får inte laddaren och bilen vara inom räckhåll för obehöriga personer (t.ex. lekande barn) eller djur.
 - ▶ Följ säkerhetsanvisningarna i installationsmanualen och i bilens instruktionsbok.



FARA

Elektriska stötar, brand

Felaktig hantering av elkontaktarna kan leda till elektriska stötar eller bränder.

- ▶ Rör inte kontaktarna på bilens eluttag eller laddaren.
- ▶ Sätt inte in några föremål i bilens eluttag eller i laddaren.
- ▶ Skydda uttagen och kontaktarna mot fukt, vatten och andra vätskor.



VARNING

Lättantändliga eller explosiva ångor

Komponenterna i laddaren kan utlösa gnistor som kan antända lättantändliga eller explosiva ångor.

- ▶ För att minska risken för explosioner – särskilt i garage – ska du säkerställa att manöverenheten är minst 50 cm över marknivån vid laddningen.
- ▶ Laddaren får inte användas i områden med explosionsrisk.

Endast för Indonesien



Dilarang melakukan perubahan spesifikasi yang dapat menimbulkan gangguan fisik dan/atau elektromagnetik terhadap lingkungan sekitar

1. Uppgifterna är aktuella vid tryckningen. Kontakta ditt Porsche Center eller din lokala elleverantör för mer information.

För att uppfylla kraven enligt gränsvärdena för strålningsexponering (1999/519/EG) måste enheten installeras så att ett minsta avstånd på 20 cm upprätthålls mellan enheten och människor.

För att undvika avbrott vid laddningen med laddaren ska du följa dessa anvisningar och rekommendationer:

- Vid nymontering ska du välja ett industrielluttag med högsta möjliga effekt (anpassat till husets elinstallation) och låta en kvalificerad elektriker montera och driftsätta uttaget. Porsche rekommenderar en certifierad Porsche-servicepartner.
- Elinstallationen ska, om det är tekniskt möjligt och tillåtet enligt lagstiftningen, dimensioneras på ett sådant sätt att den maximala märkeffekten för uttaget finns tillgänglig permanent för laddning av bilen.
- Före installationen ska du kontrollera om husets befintliga installation permanent har den ytterligare effekt som krävs för att ladda bilen. Säkra vid behov husets installation med ett energihanteringssystem.
- Använd laddaren i första hand i jordade elnät. Skyddsledaren måste vara installerad enligt föreskrifterna.
- Vid oklarheter eller osäkerhet kring elinstallation i bostaden ska du anlita en kvalificerad elektriker. Porsche rekommenderar en certifierad Porsche-servicepartner.
- Kontakta ett Porsche Center om laddaren ska användas i kombination med ett solcellssystem.
- För att använda laddarens kapacitet optimalt och garantera snabb laddning ska ett uttag motsvarande NEMA med högsta möjliga märkströmsstyrka eller ett industriuttag enligt IEC 60309 användas.

- När högspänningsbatteriet laddas via hushållsuttaget/industriuttaget kan elinstallationen belastas upp till sin maximala kapacitet. Porsche rekommenderar att en kvalificerad elektriker kontrollerar elinstallationerna som används vid laddningen. Fråga en behörig elektriker vilket kontrollintervall som är lagom för din installation. Porsche rekommenderar en certifierad Porsche-servicepartner.
- För att undvika överhettning av elinstallationen begränsas laddningsströmmen automatiskt. Låt en kvalificerad elektriker ta laddaren i bruk och anpassa begränsningen av laddningsströmmen till bostadsinstallationen.
 - Beakta kapitlet "Begränsning av laddningsström" på sidan 334.

Avsedd användning

Laddare med inbyggd styrning och skyddsanordning för mode 2-laddning av bilar med högspänningsbatteri som uppfyller giltiga standarder och direktiv för elbilar.

- Använd den version av enheten som passar till det regionala elnätet.
 - Beakta kapitlet "Tekniska data" på sidan 348.

Laddaren får endast användas i kombination med nätkabel, manöverenhet och bilkabel.

Leveransomfattning



Bild 155 Leveransomfattning

- A** Nätkabel (kan bytas på manöverenheten)
- B** Nätkabel för anslutning till elnätet
- C** Manöverenhet
- D** Bilens laddningskontakt (anslutningskontakt för bilen)
- E** Bilcabel (beroende på land: antingen utbytbar eller fastsatt på manöverenheten)
- F** Brev med åtkomstdata

i Information

Valfria komponenter: Beroende på land finns olika väggållare för laddaren tillgängliga, t.ex. väggållaren i basutförande eller laddningsdockan.

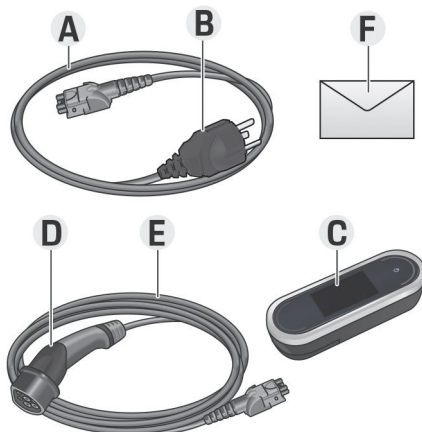
Åtkomstdata

Tillsammans med laddaren får du ett brev med åtkomstdata som innehåller alla data du behöver för laddaren och webbapplikationen.

- ▶ Spara brevet med åtkomstdata.

i Information

Om du förlorar de åtkomstdata, t.ex. förinställd PIN och det ursprungliga lösenordet, som medföljde leveransen kan du be om nya på ett Porsche Center.

- Du måste i så fall uppge laddarens serienummer.
 - ▶ Beakta kapitlet "Laddarens serienummer" på sidan 318.

li brevet med åtkomstdata finns följande data:

Beteckning	Betydelse
Serial Number	Laddarens serienummer
Wi-Fi MAC	MAC-adress för Wi-Fi-gränssnitt
GRID MAC	MAC-adress för PLC-gränssnitt bostad
Fordons MAC	MAC-adress till fordonsnets PLC-gränssnitt
Wi-Fi SSID	– SSID WLAN-Access Point – Värdnamn
Wi-Fi PSK	Nätverksnyckel

Beteckning	Betydelse
Password Home user	Ursprungligt lösenord till webbapplikationen för hemanvändare
Password Customer service	Ursprungligt lösenord till webbapplikationen för kundservice
PIN	Personligt identifieringsnummer
PUK	Personlig upplåsningskod

i Information

Värdnamnet består av följande delar:

WallChargerConnect+serienummer (t.ex.: WallChargerConnect-1234567)

i Information

Säkerhetsfältet innehåller de nödvändiga åtkomstkoderna (PIN och PUK). Fältet är tryckt med en speciell färg som döljer koderna. Först efter att ha fuktat fältet under rinnande vatten bleknar färgen och gör att koderna blir synliga.

När du fuktat fältet, se till att inte riva eller skrapa, eftersom koderna annars kan skadas.

PIN och PUK

PIN och PUK används för att låsa upp laddaren.

- ▶ Om du förlorar PIN-koden som du själv valt till laddaren kan du låsa upp den genom att mata in PUK-koden och sedan välja en ny PIN-kod.
- ▶ Om du förlorar PUK-koden vänder du dig till ditt Porsche Center.

Lösenord till webbapplikationen

Använd lösenordet för att logga in på webbapplikationen.

Om du använder det ursprungliga lösenordet:

- ▶ Om du förlorar det ursprungliga lösenordet ska du vända dig till ditt Porsche Center.

Om du använder ett lösenord du valt själv:

- ▶ Om du förlorar ett lösenord du valt själv återställer du laddaren till fabriksinställningarna så att det ursprungliga lösenordet återaktiveras (**Inställningar** ⚙️ ▶ **Fabriksinställningar**).

Laddarens serienummer

Laddarens serienummer hittar du på följande ställen:

- i brevet med åtkomstdata, bakom märkningen "Serial NumberSerial Number"
- på typskylten (på baksidan av manöverenheten), bakom förkortningen "SNSN"
- på laddaren: **Inställningar** ⚙️ ▶ **Service** ▶ **Information om enheten**
- I webbapplikationen: **Inställningar** ▶ **Service** ▶ **Information**

Laddarens serienummer

Laddarens serienummer hittar du på följande ställen:

- i brevet med åtkomstdata, bakom märkningen "Serial Number"
- på typskylten (på baksidan av manöverenheten), bakom förkortningen "SN"
- på laddaren: **Inställningar** ⚙️ ▶ **Information**
- i webbapplikationen: **Inställningar** ▶ **Service** ▶ **Information**

Porsche ID

När laddaren är länkad till ditt Porsche ID kan du hämta information om laddaren och laddningsförloppet i My Porsche och i Porsche Connect App.

När laddaren inte används mer, t.ex. vid en försäljning:

1. Inaktivera anslutningen mellan Porsche ID och laddaren (**Inställningar** ⚙️ ▶ **Användarprofiler**).
2. Återställ laddaren till fabriksinställningarna (**Inställningar** ⚙️ ▶ **Fabriksinställningar**).

Översikt

Anslutningar på manöverenheten



Bild 156 Anslutningar på manöverenheten

A Nätkabel

B Bilkabel

Nätkabeln **A** ansluts och kopplas loss i manöverenhetens övre ände.

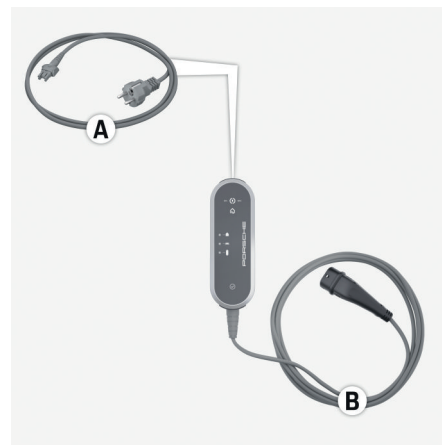
Bilkabeln **B** ansluts och kopplas loss i manöverenhetens nedre ände.

Laddarens manöverenhet



Bild 157 Manöverenhet

- A** Power-knapp ☹
- B** Statuslysdioder ○
- C** Display

Med Power-knappen **A** (Bild 157) kan laddaren sättas på och stängas av.

Statuslysdioderna **B** (Bild 157) visar laddarens tillstånd.

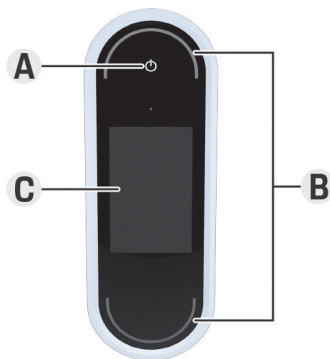
Kommunikationen med laddaren sker via displayen **C** (Bild 157) där information och felmeddelanden visas.

Indikeringar och reglage på displayen



Bild 158 Laddarens display

- A** Statuslist
- B** Informationsområde
- C** Menylist

En ljussensor reglerar displayens ljusstyrka. Ljusstyrkan anpassas automatiskt till omgivningens ljusförhållanden.

Statuslist

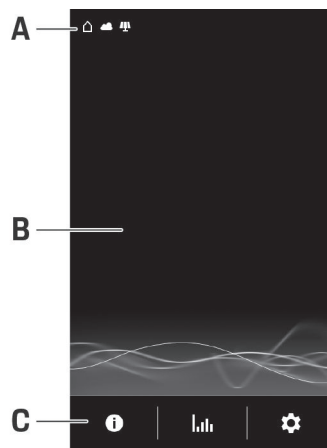
Olika symboler kan visas i statuslisten.

Översikten nedan anger vad symbolerna i statuslisten betyder.

Symbol	Betydelse
	WiFi-anslutning finns
	Serveranslutning finns
	Programvaruuppdatering installeras
	Anslutning till PLC-nätverk finns
	Hotspot har upprättats
	En laddprofil är aktiverad i bilen. Laddningen sker enligt inställningarna för den här profilen.
	Solcellssystem anslutet

Statuslist

Olika symboler kan visas i statuslisten.

Översikten nedan anger vad symbolerna i statuslisten betyder.

Översikt

Symbol	Betydelse
	WiFi-anslutning finns
	Serveranslutning finns
	Programvaruuppdatering installeras
	Anslutning till PLC-nätverk finns
	Hotspot har upprättats
	Jordövervakning inaktiverad (Kanada, Mexiko)
	Laddaren är ansluten till laddsystemet
	En laddprofil är aktiverad i bilen. Laddningen sker enligt inställningarna för den här profilen.
	Solcellssystem anslutet





Information

Beroende på betydelsen överlappar vissa ikoner varandra och är därför inte synliga (ikoner med stigande prioritet är t.ex. PLC-nätverk < WiFi-anslutning < Energihanterare).

Menylist

Olika symboler kan visas i menylisten.

Följande översikt visar vad symbolerna i menylisten betyder.

Symbol	Betydelse
	Hämta information om aktuellt laddningsförlopp
	Hämta laddhistorik
	Göra inställningar
	En programuppdatering är tillgänglig.

- B** uppåt/nedåt
- C** Aktivitet
- D** Detaljer
- E** Hoppa över

Användningsmöjligheter



Bild 159 Användningsmöjligheter

- A** Tillbaka

Välja monteringsplats

FARA

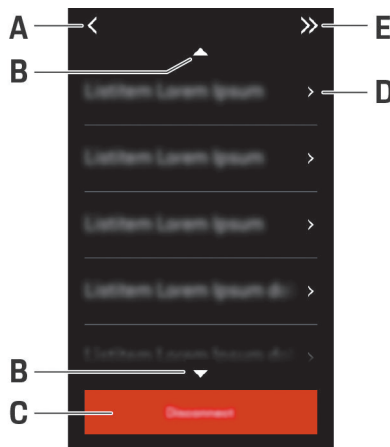
Elektriska stötar, brand

Om laddaren används felaktigt eller säkerhetsanvisningarna inte följs kan det leda till kortslutning, elektriska stötar, explosion, brand eller brännskador.

- ▶ Montera inte vägghållaren (basutförande) eller laddningsdockan i områden med explosionsrisk.
- ▶ Innan vägghållaren (basutförande) eller laddningsdockan monteras måste du säkerställa att det inte finns några elledningar där fästhålen ska borras.
- ▶ För att minska risken för explosioner, särskilt i garage, ska du säkerställa att manöverenhetsen är minst 50 cm över marknivån vid laddningen.
- ▶ Följ gällande lokala föreskrifter för elinstallationer, brandskyddsåtgärder och olycksförebyggande åtgärder samt utrymningsvägar.

Vägghållaren (basutförande) och laddningsdockan är avsedda för montering inomhus eller utomhus. Beakta följande kriterier vid valet av en lämplig plats:

- Uttaget resp. ledningen, vägghållaren i basutförande eller laddningsdockan bör installeras på en övertäckt plats skyddad mot solljus och nederbörd (t.ex. i ett garage).
- Välj ett bekvämt avstånd till mark och tak för eluttaget med hänsyn till nationella standarder och lagar.
- Montera inte vägghållaren (basutförande) eller laddningsdockan under hängande föremål.
- Montera inte vägghållaren (basutförande) eller laddningsdockan i stall, stallanläggningar och på platser där ammoniakgaser uppstår.
- Montera vägghållaren (basutförande) eller laddningsdockan på en slät yta.

- Kontrollera väggens egenskaper så att laddningsdockan kan monteras ordentligt.
- Installera vägghållaren (basutförande) eller laddningsdockan så nära som möjligt till önskad parkeringsplats för bilen. Ta hänsyn till bilens riktning.
- Montera vägghållaren (basutförande) eller laddningsdockan på ett sådant sätt att den inte är i vägen och att nätkabeln inte korsar några gångvägar.
- Montera vägghållaren (basutförande) eller laddningsdockan så att avståndet från stickkontakten till eluttaget inte överskrider nätkabelns längd.

Verktyg som behövs

- Vattenpass
- Borrmaskin eller slagborr
- Skruvmejsel

Montera Montera vägghållaren Montera vägghållaren (basutförande)



Bild 160 Borrmått

1. Markera borrhålen på väggen.
2. Borra fästhålen och sätt i pluggar.
3. Tryck in vägghållaren (basutförande) 2 (Bild 160) i kabelhållaren 1 (Bild 160) framifrån.
4. Skruva fast vägghållaren (basutförande) på väggen.

Montera kontakthållaren

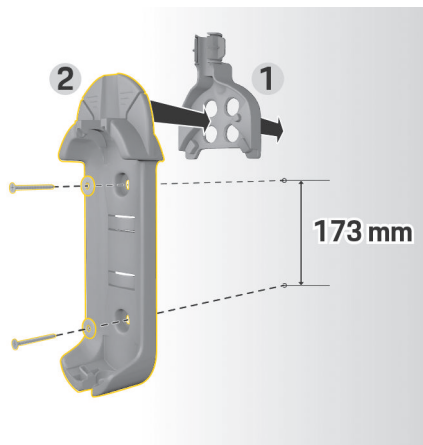

Bild 161 Avstånd vägghållare–kontakthållare

Kontakthållaren ska monteras 200 mm från vägghållaren (basutförande).

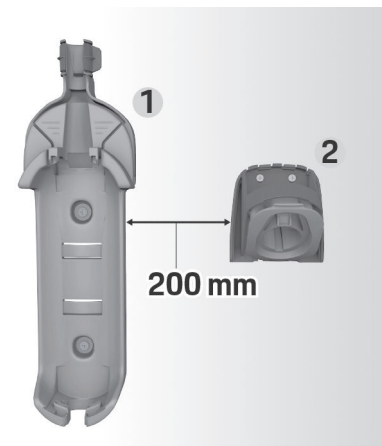

Bild 162 Borrmått

1. Ta ut kontakthållaren 1 (Bild 162) ur skyddet 2 (Bild 162).
2. Markera borrhålen på väggen.
3. Borra fästhålen och sätt i pluggar.
4. Skruva fast kontakthållaren 1 (Bild 162) på väggen.
5. Trä på skyddet 2 (Bild 162) på kontakthållaren 1 (Bild 162) nedifrån och tryck det uppåt.

Hänga upp manöverenheten i vägghållaren

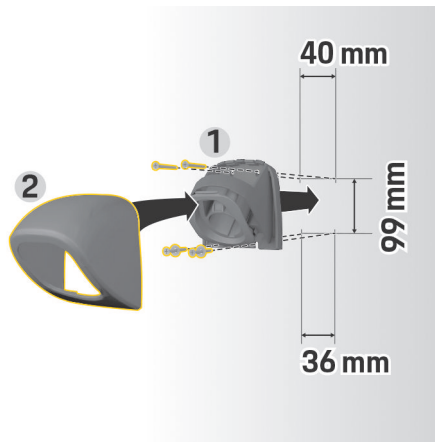

Bild 163 Fälla in manöverenhet

1. Dra bilkabeln genom den nedre öppningen i vägghållaren (basutförande), placera manöverenheten på spärrklacken och tryck den bakåt så att den hakar fast.
2. Dra nätkabeln genom den övre öppningen i vägghållaren (basutförande) och haka fast säkringsringen till vänster.
3. Sätt in bilens laddningskontakt i kontakthållaren.

Montera laddningsdocka

Laddningsdockan kan fästas på två sätt. Monteringsvarianten beror på typen av ledning (utanpå eller under putsen).

- **Montering utan avståndshållare (vid ledning under putsen):** Monteringsplattan monteras direkt på väggen.
- **Montering med avståndshållare (vid ledning utanpå putsen):** Monteringsplattan monteras med en avståndshållare för ledningen på väggen.

Montering utan avståndshållare



Bild 164 Borrmått

1. Markera borrhålen på väggen.
2. Borra fästhålen och sätt i pluggar.
3. Skruva fast monteringsplattan på väggen.

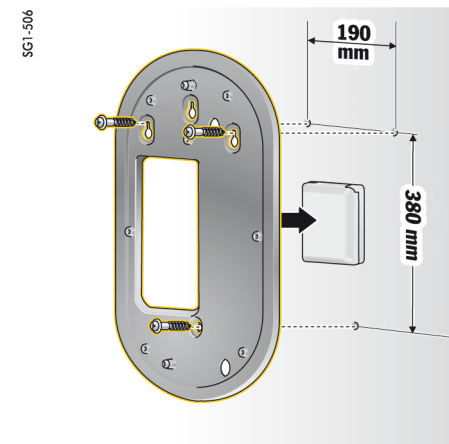

Bild 165 Skruva fast laddningsdockan på monteringsplattan

4. Skruva fast laddningsdockan på monteringsplattan.

Montering med avståndshållare

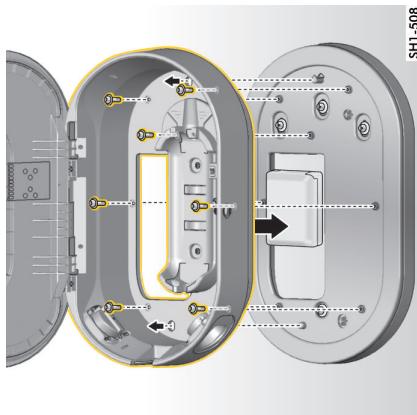

Bild 166 Borrmått

1. Markera borrhålen på väggen.
2. Borra fästhål och sätt i pluggar.
3. Montera monteringsplattan och avståndshållaren på väggen.

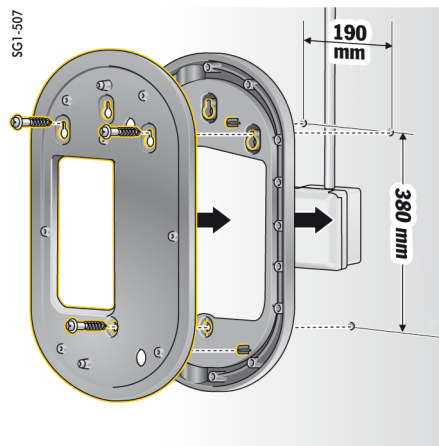

Bild 167 Skruva fast laddningsdockan på monteringsplattan

4. Skruva fast laddningsdockan på monteringsplattan.

Ställ in

Laddningskabel och nätkabel

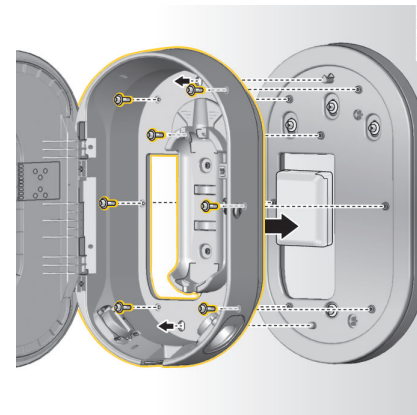
Information om laddningskablar och laddningskontakter

Beroende på lokal utrustning används olika laddningsuttag **A** och laddningskontakter **B**.

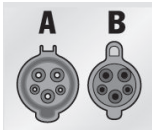

IEC 62196-2/
SAE-J1772-2009
Typ 1 UL/IEC

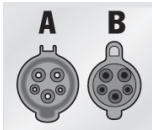

IEC 62196-2/
SAE-J1772-2009
Typ 1

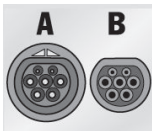

IEC 62196-2
Typ 2

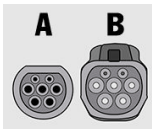

GB/T 20234.2
Typ GB

Val av nätkabel

För regelbunden laddning med optimal laddningshastighet ska du endast använda följande nätkabel. Den maximala laddningskapaciteten som kan uppnås är 22 kW (beroende på laddarvariant, elnätet/husanslutningen och On Board-laddaren). Om du kör utomlands måste du ta med dig en lämplig nätkabel för landet.

ANVISNING

Använd endast nätkablar som är godkända i landet där du befinner dig. Följande nätkablar är godkända i respektive land och anges i tabellerna nedan.

Land	Nätkabel
Ryssland, Ukraina	5, 6, 7, 8, C
Abu Dhabi, Israel, Singapore	5, 6, 7, 8

Landsspecifikt godkännande av nätkablar (exempel)
Bilkabeln kan vara 2,5 eller 7,5 meter, beroende på förutsättningarna. Beroende på land kan den totala längden på nätkabel, manöverenhet och bilkabel vara begränsad, t.ex. 5 meter i Schweiz och 7,5 meter¹ i Israel och USA.

1. Uppgifterna är aktuella vid tryckningen. Kontakta ditt Porsche Center eller din lokala elleverantör för mer information.

Nätkabel för industriuttag

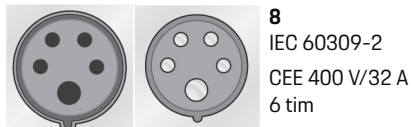
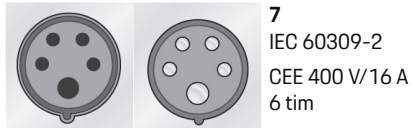
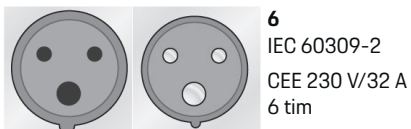
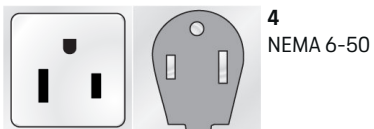
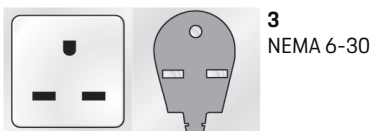

Nätkabel för hushållsuttag

Om det inte finns något industriuttag går det även att ladda med reducerad laddningseffekt med följande nätkablar.

- ▶ I vissa länder, t.ex. i Abu Dhabi, Israel, Singapore och Indien¹, är det **förbjudet** att ladda i hushållsuttag.

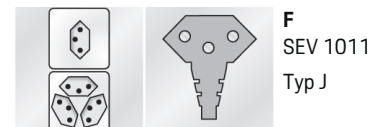
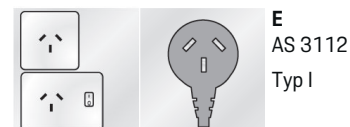
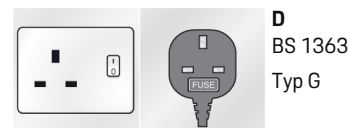
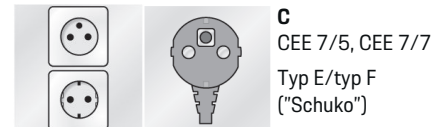
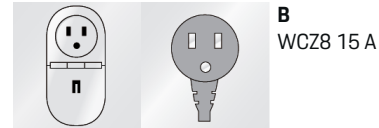
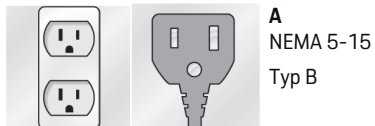

1. Uppgifterna är aktuella vid tryckningen. Kontakta ditt Porsche Center eller din lokala elleverantör för mer information.

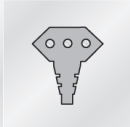
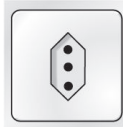

H
CEI 23-16-VII
Typ L 16 A (5 mm)



I
IA6A3 (BS 546)
Typ M

NEMA 6-50/NEMA 14-50 (kompletterande information)

i Information

Giltighetsområde

Denna användningsrekommendation gäller endast för regioner med NEMA 6-50/NEMA 14-50-standard.

Laddning av bilen kan generera starka elektriska strömmar. Av säkerhetsskäl är det därför obligatoriskt att endast använda komponenter som är godkända för detta ändamål och att installera hela laddnings-systemet på rätt sätt.

Allmänna säkerhetsanvisningar



FARA

Elektrisk stöt och eld!

Felaktig användning av laddaren och underlåtenhet att följa installations- och säkerhetsanvisningarna kan orsaka kortslutning, elektriska stötar, explosion, brand eller brännskador.

- ▶ Observera installationsanvisningarna i din laddares bruksanvisning.
- ▶ Var särskilt uppmärksam på alla säkerhets- och varningsanvisningar som anges där.
- ▶ Låt installationen utföras av en person som har den elektrotekniska utbildning och expertis som krävs.
- ▶ Observera även de nationella föreskrifterna för elinstallationer.

Krav på eluttaget



FARA

Olämpliga eluttag

Olämpliga eluttag kan orsaka kortslutning, elektriska stötar, explosion, brand eller brännskador.

- ▶ Använd endast en typ av eluttag som är lämplig för denna installation (se **Lämpliga typer av eluttag/stickkontakter**).
- ▶ Använd endast eluttag som uppfyller kvalitetskraven för kontaktytor och fastspänning (se **Krav på eluttagens kvalitet**).
- ▶ Undvik att klämskruvarna kommer i direkt kontakt med kabeln. Det är bättre att använda trådändhylsor.
- ▶ Undvik att klämma fast ledningen på isoleringen.

Lämpliga typer av eluttag/stickkontakter

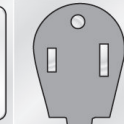

NEMA 6-50
Uttag/kontakt

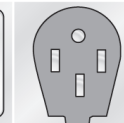
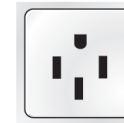

NEMA 14-50
Uttag/kontakt

Krav på eluttagens kvalitet

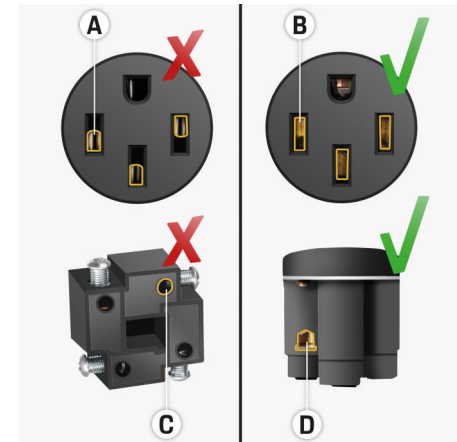

- A** Kontaktytan är bara hälften av stickkontaktens höjd
- B** Kontaktyta över hela stickkontaktens höjd
- C** Liten kontaktyta mellan klämskruv och lina.
- D** Bred kontaktyta mellan klämplatta och lina

Krav för ledningsinstallation

Olämplig nätledning

Användning av olämpliga nätledningar eller för starka elektriska strömmar kan orsaka kortslutning, elektriska stötar, explosion, brand eller brännskador.

- ▶ Ledningen måste säkras med 50 ampere.
- ▶ Använd endast kopparkablar med ett lednings-tvårsnitt på minst 8 AWG, helst 6 AWG.

Krav för en utomhusinstallation

Direkt kontakt med regn

När du använder laddaren utomhus kan direkt kontakt med regn orsaka kortslutning, elektriska stötar, explosion, brand eller brännskador.

- ▶ Undvik direkt kontakt mellan laddningsanordningen och regn.
- ▶ Använd ett regntätt NEMA 3R-hölje.

Byta nätkabel och bilkabel

Elektrisk stöt

Risk för svåra eller dödliga skador på grund av elektriska stötar.

- ▶ Innan du byter nätkabel ska du dra ut nätkabeln från uttaget och ta bort bilkabeln från bilens eluttag.
- ▶ Kabeln får endast bytas i en torr miljö.
- ▶ Använd endast kablar som har godkänts av Porsche.

▶ Beakta kapitlet "Leveransomfattning" på sidan 317.

1. Uppgifterna är aktuella vid tryckningen. Kontakta ditt Porsche Center eller din lokala elleverantör för mer information.

I vissa länder, t.ex. i Norge, Italien, Portugal och Spanien¹, får nätkabeln endast bytas av en kvalificerad elektriker. Porsche rekommenderar en certifierad Porsche-servicepartner.



Bild 168 Anslutningar på manöverenheten

Nätkabeln **A** ansluts och kopplas loss i manöverenhetens övre ände.

Bilkabeln **B** ansluts och kopplas loss i manöverenhetens nedre ände.

Lossa kabeln

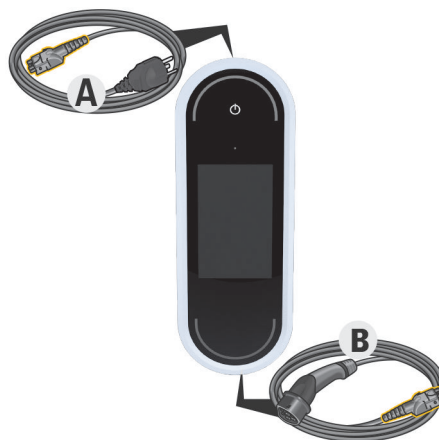
Bild 169 Lossa kabeln

- ✓ Laddningen av högsämsningsbatteriet har avslutats och bilens laddningskontakt har lossats från bilens eluttag.
 - ✓ Stickkontakten har dragits ut från eluttaget.
1. Lossa skruven **C** (Bild 169) med ett lämpligt verktyg.
 2. Fäll upp spaken **A** (Bild 169).
 3. Dra ut kontakten **B** (Bild 169) till det första motståndet.
 4. Stäng spaken **A** (Bild 169).
 5. Dra ut kontakten **B** (Bild 169) helt.

Sätta fast kabeln

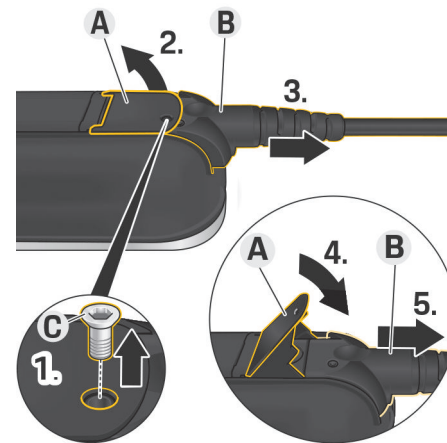

Bild 170 Fästa kabeln och fixera kontakten

✓ Spaken **A** (Bild 170) är stängd.

1. Skjut in kontakten **B** (Bild 170) till det första motståndet i manöverenheten.
2. Fäll upp spaken **A** (Bild 170).
3. Skjut in kontakten **B** (Bild 170) helt.
4. Stäng spaken **A** (Bild 170).
5. Skruva fast kontakten **B** (Bild 170) med skruven **C** (Bild 170) på manöverenheten.

Idrifttagning och konfiguration

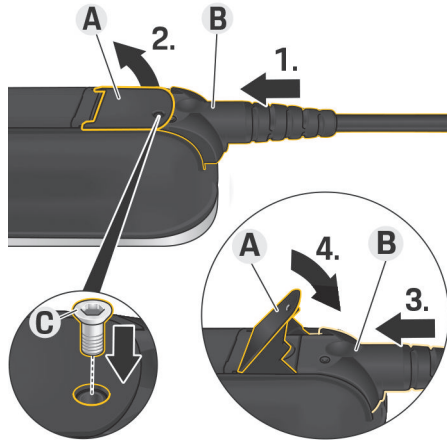
Idrifttagning

Vid den första idrifttagningen ska följande inställningar göras på laddaren.

i Information

- Med **Hoppa över** kan de markerade punkterna hoppas över. Då görs ingen inställning.
- Du kan ändra inställningar när som helst på displayen .

Språk och land

1. Välj språk från listan. Bekräfta valet.
2. Välj land från listan.
3. Bekräfta valet av språk och land.

Dataöverföring

- ▶ Läs och bekräfta meddelanden om dataöverföring.

Programuppdateringar

För att kunna säkerställa att laddaren har full funktionalitet och fungerar på ett tillförlitligt sätt måste den senaste programvaran vara installerad.

- ▶ Välj och bekräfta automatisk programuppdatering.

På Laddaren kontrollerar om det finns programuppdateringar tillgängliga och laddar automatiskt ned dem.

Installationen kan startas direkt eller skjutas upp till en annan tidpunkt.

Av Laddaren kontrollerar och det finns programuppdateringar tillgängliga och visar ett meddelande om detta. Hämtningen kan sedan startas manuellt.

Efter hämtningen kan installationen startas direkt eller skjutas upp till en senare tidpunkt.

Om det inte finns någon internetanslutning till laddaren kan programvaruuppdateringarna även hämtas manuellt via webbadressen i området **E-Performance** på <https://www.porsche.com> och installeras via webbapplikationen.

Välja nätverk

Välj hur du vill ansluta till ett hemnätverk. Punkten kan hoppas över med **Hoppa över**. Då upprättas ingen anslutning till något hemnätverk. Om laddaren är ansluten till ett befintligt hemnätverk står utökade funktioner och information till förfogande. Anslutningen sker via WiFi eller ett Powerline Communication-nätverk (PLC-nätverk). Om det inte finns något hemnätverk kan du ställa in en hotspot med laddaren.

i Information

Offentliga WiFi-nätverk utan lösenordsskydd stöds inte och kan inte användas.

Anslutning via WiFi

1. Välj **WiFi**.
2. Välj hemnätverket i listan med hittade WiFi-nätverk.
3. Ange lösenordet och bekräfta.

Anslutning via PLC-parkopplingsknappen

1. Välj **PLC parkopplingsknapp**.
2. Upprätta anslutningen på PLC-modemet. Bekräfta med **OK** på laddaren.

När upprättandet har inletts bekräftar du med **Anslut**.

➔ Anslutningen till PLC-nätverket upprättas.

Om det finns en anslutning till PLC-nätverket visas  i statuslisten.

Anslutning med PLC-säkerhetsnyckel

För den här metoden måste en enhet med PLC-nätverkets styrprogram användas.

1. Om du vill upprätta en anslutning till ett PLC-nätverk med hjälp av säkerhetsnyckeln väljer du **PLC säkerhetskod**.
 - ➔ Säkerhetsnyckeln visas på displayen.
2. Mata in säkerhetsnyckeln i motsvarande meny i PLC-nätverkets styrprogram för att integrera laddaren i PLC-nätverket.
 - ➔ Anslutningen till PLC-nätverket upprättas.

Om det finns en anslutning till PLC-nätverket visas  i statuslisten.

Information

PLC-egenskaper:

- Separata gränssnitt till fordonet och infrastrukturen
- PLC enligt IEEE P1901
- Home-Plug AV
- Kryptering: 128-bitars AES
- Frekvensband: 2–30 MHz

Användarprofiler (länka Porsche ID)

När laddaren är länkad till ditt Porsche ID kan du hämta information om laddaren och laddningsförloppet i My Porsche och i Porsche Connect-appen.

Länka laddaren med ditt Porsche ID:

- ▶ Öppna internetsidan som anges på laddarens display i enhetens webbläsare och mata in användarkoden.
 - eller –
- Skanna QR-koden som visas på laddarens display. Du kan skanna QR-koden på följande sätt:
 - Använd Porsche Connect-appen (**Mitt konto > Laddningskabel och enheter > Skanna QR-kod**).
 - Använd kameran på din enhet (från iOS 11, Android avvikande).
 - Använd en app för skanning av QR-koder.

Om länkningen slutfördes går installationsguiden vidare till nästa steg.

Ansluta energisystem

Om det finns ett energisystem kan du ansluta till det. Då hanterar energisystemet laddningen.

- ▶ Se energihanterarens bruksanvisning för anslutningsanvisningar.

Om det inte finns en energihanterare tillgänglig laddas bilen med laddningsströmmen som angetts i laddaren:

▶ **Inställningar** ▶ **Justera laddningsström**

▶ Beakta kapitlet "Justera laddningsström" på sidan 330.

Hotspot

Om det inte är möjligt att ansluta till ett hemnätverk kan du sätta upp en hotspot med laddaren och på så sätt upprätta en anslutning till laddarens webbapplikation.

- ▶ Klicka på **Aktivera hotspot** för att sätta upp en hotspot.

När en hotspot har upprättats visas symbolen  i statuslisten.

Information

Vid användning av Android-system kan det hända att anslutningen behöver bekräftas separat för att upprätta en hotspotanslutning.

Justera laddningsström

Här kan du ställa maximal laddstyrka för laddaren om du inte har tillgång till en energihanterare i bostadsnätet.

Maxvärdet som visas fastställs av kabeltyperna som ansluts.

- ▶ Ställ in högsta möjliga laddstyrka som är tillgänglig i elnätet som används för laddaren. Använd **Plus** och **Minus**.

▶ Beakta kapitlet "Begränsning av laddningsström" på sidan 334.

Enhetskydd

En PIN-kod kan ställas in för att förhindra att en obehörig bil ansluts till laddaren.

1. Välj **På** om du vill aktivera PIN-inmatning.
2. Mata in en PIN på 4 siffror och bekräfta.

- Upprepa PIN-koden och bekräfta.
 - ➔ Aktiveringen av uppmaningen att ange PIN-kod bekräftas.

Avsluta inställning

- ▶ Kontrollera inställningarna i **Sammanfattning** och slutför installationen.

Idrifttagning med webbapplikationen

Innan laddaren och webbapplikationen kan börja användas måste laddaren ställas in i ett första steg. Sedan måste en anslutning upprättas mellan enheten (dator, surfplatta eller smartphone) och laddaren.

Krav för idrifttagning av webbapplikationen

Se till att ha följande information när webbapplikationen ska användas för första gången:

- Brev med åtkomstdata för Porsche Mobile Charger Connect för att logga in på laddarens webbapplikation
- åtkomstdata till ditt hemmanätverk
- åtkomstdata till din användarprofil (för att länka med ditt Porsche ID)

Krav för idrifttagning av webbapplikationen

Se till att ha följande information när webbapplikationen ska användas för första gången:

- Brev med åtkomstdata för Porsche Wall Charger Connect för att logga in på laddarens webbapplikation
- åtkomstdata till ditt hemmanätverk
- åtkomstdata till din användarprofil (för att länka med ditt Porsche ID)

Webbapplikationen har stöd för följande webbläsare:

- Google Chrome, version 57 eller senare (rekommenderas)
- Mozilla Firefox, version 52 eller senare (rekommenderas)
- Microsoft Internet Explorer, version 11 eller senare
- Microsoft Edge
- Apple Safari, version 10 eller senare

Logga in på laddaren

i Information

Uppgifterna som du behöver för att logga in på laddaren finner du i det medföljande brevet med åtkomstdata. Säkerhetsfältet innehåller åtkomstkoderna (PIN och PUK). Fältet är tryckt med en speciell färg som döljer koderna.

Först efter att ha fuktat fältet under rinnande vatten bleknar färgen och gör att koderna blir synliga.

När du fuktat fältet, se till att inte riva eller skrapa, eftersom koderna annars kan skadas.

- ✓ Laddaren är påslagen.
 - ✓ Du har brevet med åtkomstdata till hands.
- Ta fram PIN-koden i brevet. Fukta skyddsfältet lite lätt för att göra PIN-koden läsbar.
 - Ange PIN-koden.

Starta installationen på laddaren

Inställningen av laddaren sker med hjälp av installationsguiden som guidar dig genom den i flera steg. Installationen måste slutföras för att laddaren ska kunna användas på korrekt sätt.

- ▶ Se bruksanvisningen Porsche Mobile Charger Connect för information om hur laddaren ska installeras.

Översikt

Webbapplikationen ger fler inställningsmöjligheter jämfört med laddaren.



Bild 171 Översikt i webbapplikationen

A Nuvarande laddsession

Visar information om den aktuella laddningen, t.ex. när den startade och laddningstid.

B Enhetsstatus

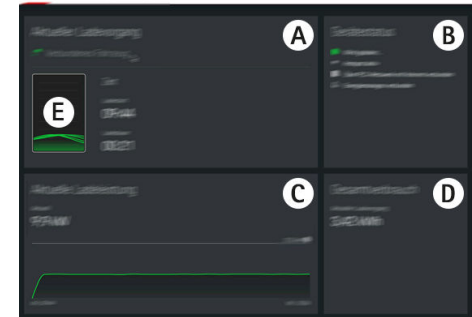
Visar information om laddaren, t.ex.:

- aktuell laddningsstatus
- vilken nätverksanslutning som används
- anslutningsstatus till laddsystemet (om någon finns)
- om en programuppdatering är tillgänglig
- inaktivering av jordningsövervakningen

C Nuvarande laddkapacitet

Det aktuella elflödet (i kilowatt) från laddaren till förbrukaren.

Kurvförlopp: Den avbildade kurvan visar tidsförloppet för laddstyrkan sedan laddstart samt den totala energiförbrukningen (i kilowatt).

Välj en tidpunkt i kurvan för att se laddstyrkan för den tidpunkten.

D Förbrukning

Total energiförbrukning för den aktuella laddningen (i kilowattimmar).

E Laddningsstatus

Den färg som används i översikten visar laddarens laddningsstatus:

- röd: Felmeddelande
- blå: laddningen har pausats
- Grön: bilen laddas
- vitt: ingen bil är ansluten till laddaren

Använda Hanteringsanvisningar

Beroende på land kan anslutningen av laddanordningar för elbilar vara anmälningspliktig.

- ▶ Kontrollera om det finns anmälningsplikt och rättsliga förutsättningar för användningen.

ANVISNING

Skador på laddaren

- ▶ Placera alltid laddaren på ett fast underlag vid laddningen.
- ▶ Porsche rekommenderar att laddaren används i vägghållaren i basutförande eller i laddningsdockan. Beroende på land, t.ex. i Schweiz¹, får laddaren endast användas i vägghållaren i basutförande eller i laddningsdockan.
- ▶ Laddaren får inte sänkas ner i vatten.
- ▶ Skydda laddaren mot snö och is.
- ▶ Var försiktig när du hanterar laddaren och skydda den mot skador på grund av överkörning, fall, sträckning, böjning och klämning.
- ▶ Öppna inte laddarens hölje.

ANVISNING

Skador på laddaren

Laddaren får endast användas i temperaturer mellan $-30\text{ }^{\circ}\text{C}$ och $+50\text{ }^{\circ}\text{C}$.

- ▶ För att undvika överhettning under driften får inte laddaren utsättas för direkt solljus under en längre tid. Om laddaren blir överhettad avbryts laddningen automatiskt tills temperaturen har sjunkit till normalområdet igen.
- ▶ Vid över- eller undertemperatur måste du låta laddaren långsamt återgå till drifttemperatur. Den får inte aktivt kylas ned eller värmas upp, t.ex. kylas ned med kallt vatten eller värmas upp med en fön.

1. Tidpunkt för tryckningen: Mer information finns hos ditt Porsche Center.

Laddning

Information om laddning

Bilens eluttag

Information om isättning och borttagning av bilkabeln från bilens eluttag samt laddnings- och anslutningsstatus på bilens eluttag:

► Läs bilens instruktionsbok.



FARA

Elektriska stötar, brand

Risk för svåra eller dödliga skador på grund av brand eller elektriska stötar.

- Följ alltid de angivna instruktionerna i tur och ordning vid laddningen.
- Dra inte ut bilkabeln från bilens eluttag under laddningen.
- Avsluta laddningen innan bilkabeln dras ut ur bilens eluttag.
- Laddaren får inte dras ut ur eluttaget under laddningen.

Fel indikeras på displayen och med röda statuslysdioder. Felmeddelandet, orsaken och en åtgärd visas.

- Beakta kapitlet "Driftstörningar" på sidan 343.

Laddningstider

Hur lång tid laddningen tar kan variera på grund av följande faktorer:

- Vilket uttag som används (hushållsuttag eller industriuttag)
- Nätspänning och strömstyrka beroende på land
- Inställningar för begränsning av laddningsström på laddaren
- Variationer i nätspänningen

- Omgivningstemperaturen runt bilen och laddaren. Om temperaturen ligger nära gränsen för den tillåtna omgivningstemperaturen kan laddningen ta längre tid.

► Beakta kapitlet "Inaktivera och aktivera jordningsövervakning" på sidan 334.

- Högsämningsbatteriets och manöverenhetens temperatur
- Aktiverad förinställning av kupétemperaturen
- Stickkontaktens strömbelastningsförmåga



Information

Eftersom nätspänningen varierar mellan olika länder erbjuds olika kabelvarianter. Det kan medföra att inte fullständig laddningseffekt uppnås. Mer information finns hos ditt Porsche Center.

Starta, pausa och avsluta laddning

Börja ladda

1. Anslut stickkontakten till eluttaget.

☉ Power-knappen lyser vitt.

○ Statuslysdioderna lyser vitt.

➔ Displayen slås på.

2. Sätt i bilens laddningskontakt i bilens eluttag.

☉ Power-knappen lyser vitt.

○ Statuslysdioderna blinkar vitt.

För information om hur bilkabeln ansluts till bilens eluttag:

► Läs bilens instruktionsbok.

➔ Efter ett felfritt självtest och en lyckad anslutning lyser statuslysdioderna vitt.

3. Laddningen startar automatiskt.

☉ Power-knappen lyser vitt.

○ Statuslysdioderna blinkar grönt.

4. Laddaren går in i standbyläge efter några minuter.

➔ Bilen laddas.



Information

- Laddningen styrs av bilen. Laddningen kan endast avbrytas från bilen.
- Laddningsstatusen visas på displayen om laddaren inte är i standbyläge. Slå på displayen igen genom att trycka på Power-knappen ☉.
- Vid för hög temperatur stängs laddningen av för att förhindra överhettning under laddningen.

Pausa laddningen

På grund av styrningen via bilen kan det uppstå en laddningspaus, t.ex. för att optimera strömförbrukningen.

Laddningspauser visas på manöverenheten:

- ☉ Power-knappen lyser vitt.
 - ○ Statuslysdioderna blinkar blått.
- Displayen slås på.

Bilen återupptar laddningen själv. Laddningen kan avbrytas från bilen.

Avsluta laddningen

- ✓ Laddningen har avslutats.
 - ☉ Power-knappen lyser vitt.
 - Statuslysdioderna lyser grönt.
- Displayen slås på och visar information om den avslutade laddningen. Efter några minuter går laddaren in i standbyläge.
- Dra ut bilens laddningskontakt ur bilens eluttag.

Begränsning av laddningsström

Manöverenheten identifierar automatiskt spänningen och den tillgängliga strömstyrkan. Via begränsningen av laddningsström kan du ställa in laddningseffekten. Den senaste inställningen av laddningsströmmen sparas. Vid användning av hushållsuttag begränsas laddningsströmmen automatiskt till 50 % för att undvika en överhettning av elinstallationen.

Om laddaren är ansluten till ett energisystem begränsar detta laddningsströmmen utifrån det som har ställts in i energisystemet. Maximalt tillgänglig laddstyrka kan även begränsas på grund av t.ex. fler förbrukare i bostadsnätet, såsom elvärmsystem eller varmvattenberedare. Laddeffekten får aldrig ställas in högre än den maximalt tillgängliga laddstyrkan i strömkretsen som används. Vid oklarheter ska du kontakta en kvalificerad elektriker.

Inaktivera och aktivera jordningsövervakning



FARA

Elektriska stötar, kortslutning, brand, explosion, eldsvåda

Om laddaren används utan aktiv jordningsövervakning kan den orsaka elektriska stötar, kortslutning, brand, explosion eller brännskador.

- ▶ Använd laddaren i första hand i jordade elnät.
- ▶ Jordningsövervakningen får endast inaktiveras i icke jordade elnät.
- ▶ Aktivera jordningsövervakningen i jordade elnät.

▶ Beakta kapitlet "Aktivera jordningsövervakning" på sidan 334.

Inaktivera jordningsövervakning

- ✓ Felmeddelandet om avbruten eller ej befintlig skyddsledare visas på displayen.
 - ✓ Jordövervakningen har avbrutit laddningen eller förhindrar att den påbörjas.
 - ⊙ Power-knappen lyser rött.
 - Statuslysdioderna lyser rött.
- Ett felmeddelande visas på displayen.

1. För att inaktivera jordningsövervakningen kvitte-rar du felmeddelandet med **Bekräfta**.
2. Håll Power-knappen ⊙ intryckt i 3 sekunder.
3. Kvitte-rar inaktiveringen av jordningsövervakningen med hjälp av **Bekräfta**.
 - ➔ Inaktiveringen fortsätter gälla även vid kommande laddningar.

Aktivera jordningsövervakning

Aktivera jordningsövervakningen om laddaren används i ett jordat elnät.

1. Öppna menyn **Jordövervakning (Inställningar) ⚙ ▶ Jordövervakning**.
2. Aktivera jordningsövervakning med hjälp av **Aktivera**.
När jordningsövervakningen är aktiverad visas inte meny-punkten **Jordövervakning** i menyn **Inställningar ⚙**.

Logga in på webbapplikationen

Använd användaren hemanvändare för vanlig användning av webbapplikationen. Användaren kundservice har fler inställningsmöjligheter och är till för ditt Porsche Center för serviceändamål.

✓ Du har dina åtkomstdata till hands.

1. Välj lämplig användare i fältet **Användare**.
2. Ange lösenord (som du hittar i brevet med åtkomstdata).

i Information

Användaren loggas automatiskt ut från webbapplikationen efter 25 minuters inaktivitet.

Öppna webbapplikationen

Via en webbapplikation som är specifik för varje laddare kan du öppna fler konfigurationsmöjligheter och se utförlig information om tidigare laddningar.

i Information

- Beroende på vilken webbläsare som används kanske webbapplikationen inte öppnas direkt och du får istället se ett meddelande om säkerhetsinställningarna för webbläsaren.
- Om nätverksnyckeln behöver anges eller ej för att komma in på webbapplikationen beror på operativsystemet på enheten.

Öppna webbapplikationen via en hotspot

Du kan komma in på webbapplikationen med en enhet (dator, surfplatta eller smartphone) via en hotspot som upprättats av laddaren. Upprätta en hotspot:

- ▶ Beakta kapitlet "Hotspot" på sidan 330.
- ▶ För att komma in på webbapplikationen via en aktiv hotspot skriver du in följande IP-adress i webbläsarens adressfält: 192.168.0.1

Öppna webbapplikationen via WiFi

Du kan komma in på webbapplikationen i en webbläsare på en enhet (dator, surfplatta eller smartphone) som är ansluten till samma hemnätverk som laddaren.

- Ange laddarens IP-adress i webbläsarens adressfält. IP-adressen hittar du under **Inställningar**  ► **Nätver** ► **Nätverksinformation**.
– eller –
Ange laddarens värddamn i webbläsarens adressfält. Värddamnet hittar du i brevet med åtkomstdata.

► Anvisningar för webbapplikationen finns i bruksanvisningen på <https://www.porsche.com/international/aboutporsche/e-performance/help-and-contact>

Använda webbapplikationen

Öppna webbapplikationen

Upprätta en anslutning till laddaren

Om laddaren anslöts till ditt befintliga hemnätverk (WiFi eller Powerline Communication) under installationen så kan du komma åt webbapplikationen med den tilldelade IP-adressen.

För information om att upprätta nätverksanslutningar, se ► Beakta kapitlet "Anslutningar" på sidan 336..

Öppna webbapplikationen via WiFi

- ✓ Enheten och laddaren är i samma WiFi-nätverk.
- 1. Öppna webbläsaren.
- 2. Ange följande i webbläsarens adressfält: den IP-adress som du tilldelades under konfigurationen (under **Inställningar**  ► **Nätverk** ► **Nätverksinformation** på laddaren) eller laddarens värddamn (finns i brevet med åtkomstdata).

Öppna webbapplikationen via Powerline Communication

- ✓ Enheten och laddaren är i samma WiFi-nätverk via en PLC-anslutning.
- 1. Öppna webbläsaren.
- 2. Ange följande i webbläsarens adressfält: den IP-adress som du tilldelades under konfigurationen (under **Inställningar**  ► **Nätverk** ► **Nätverksinformation** på laddaren).

Öppna webbapplikationen via en hotspot

Alternativt kan en anslutning upprättas via en hotspot. Laddaren tillhandahåller en trådlös åtkomstpunkt (hotspot) som skyddas med ett lösenord och kräver manuell inloggning. En enhet med WiFi kan ansluta

sig till hotspotten och komma åt laddarens webbapplikation. I webbapplikationen är det alltid möjligt att upprätta en anslutning till hemnätverket.

- ✓ Laddaren är påslagen. Laddaren öppnar automatiskt sin WiFi-hotspot.
- 1. Tryck på nätverkssymbolen respektive WiFi-symbolen i infolisten på din enhet.
- 2. Välj WiFi-nätverket från listan. WiFi-nätverkets namn stämmer överens med SSID i brevet med åtkomstdata och visas som **ICCPD-#####**.
- 3. Välj knappen Anslut.
- 4. Ange nätverksnyckeln i fältet **Säkerhetsnyckel** (anges som **Wi-Fi PSK** i brevet med åtkomstdata).
 - ➔ Anslutningen till WLAN-nätverket upprättas.

Anvisning: Med operativsystemet Windows 10 uppmanas du först att ange routerns PIN-kod. Välj länken Anslut genom att ange nätverkets säkerhetsnyckel och ange nyckeln.
- 5. Öppna webbläsaren.
- 6. Ange följande IP-adress i webbläsarens adressfält: **192.168.0.1**.

Information

Om enheten är i ett hemmanätverk kan den inte längre komma åt webbapplikationen via hotspotens IP-adress (192.168.0.1) utan endast via den automatiskt tilldelade IP-adressen eller laddarens värdnamn.

- Här hittar du IP-adressen:
 - Web Application: **Service** ▶ **Information om enheten**
 - Laddare: **Inställningar**  ▶ **Nätverk** ▶ **Nätverksinformation**
- Här hittar du värdnamnet:
 - Brev med åtkomstdata
 - Web Application: **Service** ▶ **Information om enheten**

Omdirigering till webbapplikationen

Information

Beroende på vilken webbläsare som används kanske webbapplikationen inte öppnas direkt och du får istället se ett meddelande om säkerhetsinställningarna för webbläsaren.

1. Välj **Utökad** i varningsmeddelandet som visar i webbläsaren.
2. I nästa dialogfönster väljer du **Lägg till undantag**.
 - ➔ SSL-certifikatet bekräftas och webbapplikationen öppnas.

Laddningshistorik

Här visas laddningarna för laddaren i kronologisk ordning. Följande information är tillgänglig för varje enskild laddning:

- tid
- Laddningstid
- Förbrukning
- kostnader (om en energihanterare finns)
- använt konto (om ett konto valdes under den aktiva laddningen)

Webbapplikationen kan exportera laddhistoriken som exccelfil.

1. Välj **Exportera laddhistorik**.
2. Navigera till önskad plats och spara filen.

Information

För varje aktiv laddning kan kontona **Arbete** och **Privat** väljas för utvärderingsändamål. Kontot kan väljas bland informationen om den aktuella **laddningen** (symbol i i menylisten) på laddaren. Valet används dessutom automatiskt vid nästa laddning och måste vid behov tilldelas på nytt.

Anslutningar

För att komma åt laddarens webbapplikation samt dess information och inställningar behöver enheten och laddaren vara i hemmanätverket (via en WiFi- eller PLC-anslutning). Via hemmanätverkets internetanslutning kan alla funktioner i webbapplikationen användas.

Om inget hemmanätverk är tillgängligt på platsen där laddaren används kan du logga in direkt på laddaren med din enhet (dator, surfplatta eller smartphone)

via dess WiFi-hotspot. Då finns däremot ingen internetanslutning och därmed är endast de lokalt installerade funktionerna tillgängliga.

Information

Om enheten är i ett hemmanätverk kan den inte längre komma åt webbapplikationen via hotspotens IP-adress (192.168.0.1) utan endast via den automatiskt tilldelade IP-adressen eller laddarens värdnamn.

- Här hittar du IP-adressen:
 - Web Application: **Service** ▶ **Information om enheten**
 - Laddare: **Inställningar**  ▶ **Nätverk** ▶ **Nätverksinformation**
- Här hittar du värdnamnet:
 - Brev med åtkomstdata
 - Web Application: **Service** ▶ **Information om enheten**

Information

Om du växlar från hotspotläget till en WiFi-nätverksanslutning eller tvärtom under installationen måste du logga in på nytt.

Det går att växla till hemmanätverket med Powerline Communication utan omstart trots befintlig hotspotanslutning.

Information

Om webbapplikationen används bör hotspotanslutningen bara inaktiveras om det går att ansluta till ett hemmanätverk.

- ▶ Välj önskad nätverksanslutning (hotspot, WiFi, Powerline Communication).

Hotspot

Din enhet kan anslutas direkt med laddaren via dess inbyggda WiFi-hotspot.

1. Välj funktionen **Ställ in hotspot**.
 2. Ange hotspotens nätverksnamn och säkerhetskod i inställningarna.
- För information om hur man upprättar en hotspotanslutning: ► Beakta kapitlet "Öppna webbapplikationen" på sidan 335..

WiFi



Information

Om laddaren redan är ansluten till enheten via en hotspot kan en anslutning inte upprättas till ett WiFi-nätverk. Hotspoten måste inaktiveras först.

1. Aktivera WiFi.
2. Välj alternativet **Anslut till nätverk**.
3. Välj nätverket från listan och ange **Säkerhetsnyckel**. **Annat nätverk**: Välj detta om nätverket är ett osynligt nätverk.
4. Välj detta för att tilldela en IP-adress automatiskt (rekommenderas).
 - IP-adressen visas så snart anslutningen till nätverket har upprättats.

I listan visas statusen **Ansluten** vid nätverket.

Hantera WiFi-nätverk

Alternativ	Förklaring
Annat nätverk	► Välj detta om ditt nätverk är ett osynligt nätverk.
Hantera kända nätverk	► Välj Radera för att radera sparade nätverk. Då befinner sig laddaren alltid i rätt nätverk.

Koppla från nätverksanslutning

1. Välj det nätverk som du är ansluten till.
2. Välj **Koppla bort** för att koppla från anslutningen till WiFi-nätverket.

Konfigurera nätverksanslutning

1. Välj det nätverk som du är ansluten till.
2. Välj **Konfigurera** för att ändra inställningar för IPv4-adress och DNS-server.



Information

För nätverksanslutningen används 2,4 GHz-frekvensband. Inaktivera 5 GHz-frekvensbandet på nätverksrutern vid eventuella anslutningsproblem.

Powerline Communication

Utöver WiFi kan laddaren även anslutas till hemmanätverket via en PLC-anslutning. Det gör du genom att med hjälp av befintligt elnät bygga upp ett lokalt nätverk för dataöverföringen. Laddaren registreras som klient i PLC-nätverket.

För att upprätta en anslutning kan laddaren och PLC-modemet kopplas ihop med hjälp av parkopplingsknappen. Då kopplas laddaren automatiskt ihop med PLC-modemet. Ett annat möjligt sätt att upprätta en anslutning på är att ange laddarens säkerhetskod på PLC-modemet.

1. Aktivera **Powerline Communication (PLC)**.
2. Lägg till laddaren i PLC-nätverket:
 - **Alternativ 1**: med parkopplingsknappen:
 - a. Välj alternativet **Anslut till PLC via pushmetod** i webbapplikationen.
 - Välj **b. Starta parkoppling**.
 - c. Tryck på parkopplingsknappen på PLC-modemet inom 2 minuter för att börja upprätta en anslutning.
 - d. Välj knappen **Anslut** för att bekräfta parkopplingen.
 - **Alternativ 2**: genom att ange säkerhetskoden för PLC:
 - a. Välj alternativet **Upprätta anslutning med PLC-säkerhetsnyckel**. Säkerhetskoden visas.
 - b. Ange säkerhetskoden i inställningarna för ditt PLC-modem.

► Laddaren integreras i PLC-nätverket och en anslutning upprättas.

PLC-anslutning till bilen

Denna funktion är endast synlig och konfigurerbar för användaren **Kundservice**. När PLC-anslutningen inaktiveras överförs inga data via kabeln till bilen. Detta tillstånd används t.ex. vid vissa mätningar.

Med dataöverföring är standardladdning som baseras på laddningsprotokoll möjlig (High Level Communication).

Utan dataöverföring baseras laddningen på elektriska parametrar (pulsbreddsmodulering).

Lägga till laddsystem

För att laddningarna ska kunna styras av energihanteraren måste laddaren (EEBus-enhet) och energihanteraren vara anslutna till varandra. Anslutning ska upprättas både i energihanterarens webbapplikation och i laddarens webbapplikation (alternativt direkt på laddaren).

Upprätta en anslutning till laddaren på energihanteraren

► Information om hur du upprättar en anslutning till laddaren hittar du i kapitlet "Lägg till EEBus-enhet" i bruksanvisningen till webbapplikationen till Porsche Home Energy Manager.

Upprätta en anslutning till energihanteraren på laddaren

- ✓ Laddaren och energihanteraren är i samma nätverk.
- 1. Navigera till **Anslutningar** ► **Laddsystem** i laddarens webbapplikation.
 - ➔ Energihanteraren visas i listan **Tillgängliga laddsystem**.
- 2. Välj energihanterare och expandera.
- 3. Välj **Para enheter**.
 - ➔ Anslutningen kontrolleras.
- 4. Kontrollera energihanterarens identitet i dialogen **Upprätta anslutning** med hjälp av ID-numret (SKI) och välj sedan alternativet **Anslut**.
 - ➔ Energihanteraren har anslutits och statusen **Laddsystem anslutet** visas.

Energihanterarens inställningar (t.ex. uppgifter om laddstyrka, överladdningsskydd och optimerad laddning samt tariffinställningar) överförs till laddaren.

Koppla från anslutningen till energihanteraren:

1. Navigera till **Anslutningar** ► **Laddsystem** i laddarens webbapplikation.
 - ➔ Den anslutna energihanteraren visas med statusen **Laddsystem anslutet**.
2. Välj **Koppla bort**.
 - ➔ Anslutningen mellan energihanteraren och laddaren kopplas från.

Länka användarkonton

Information

För att överföra data till ditt Porsche ID-konto måste laddaren vara uppkopplad till internet.

Du kan hämta information om dina laddningar i ditt Porsche ID-konto. Då måste laddaren vara länkad till ett Porsche ID.

1. Välj knappen **Länka användarkonto**.
 - ➔ Dialogen **Länka användarkonto** öppnas.
2. Välj följande alternativ beroende på om du är ansluten till internet eller inte (se "Alternativ för internetanslutning").
3. Ange inloggningsuppgifterna (Porsche ID, lösenord) på webbplatsen för ditt Porsche ID-konto.

Alternativ för internetanslutning

Alternativ	Förklaring
Till My Porsche	<ul style="list-style-type: none"> ✓ Webbapplikation med internetanslutning. ► Du tas direkt till ditt Porsche ID-konto.
Fler alternativ	<ul style="list-style-type: none"> ✓ Webbapplikation utan internetanslutning. ► Med en mobil enhet med internetanslutning kan du antingen skanna in QR-koden som visas eller ange webbadressen manuellt i webbläsaren.

Inställningar

System

Demoläge

Denna inställning är endast synlig för användaren kundservice. I demoläget kan laddarens funktioner visas på ett bekvämt sätt och laddning simuleras. De inställningar som görs i demoläget sparas inte.

- ✓ Användaren **Kundservice** är inloggad.
- Aktivera funktionen.

Demoläget inaktiveras när du loggar in på webbapplikationen igen.

Ändra lösenord

Ändrar det lösenord som du loggar in på webbapplikationen med. Det ursprungliga lösenordet i brevet med åtkomstdata byts ut mot det valda lösenordet.

- ▶ Välj **Ändra** och ange ett nytt lösenord.

Aktivera enhetsskyddet

Uppmaningen att ange PIN-kod syftar till att skydda laddaren och förhindrar att obehöriga ansluter sin bil till din laddare.

1. Aktivera funktionen.
2. Mata in en PIN på 4 siffror och bekräfta.
3. Upprepa PIN-koden och bekräfta.
 - ➔ Aktiveringen av uppmeningen att ange PIN-kod bekräftas.

Ange denna PIN-kod för att låsa upp laddaren.

Aktivera gäst-PIN

Dessutom kan en gäst-PIN skapas för en till användare.

- ▶ Detta går till på samma sätt som tilldelningen av PIN-koden till enhetsskyddet.



Information

Laddaren kan inte konfigureras av en gäst-användare.

Reglera strömförbrukningen

Aktivera viloläget för att spara ström. Viloläget startas när laddningen har slutförts.

- ▶ Aktivera funktionen **Standbyläge**.
- Det tar lite tid för laddaren att lämna viloläget och återupprätta driftsberedskap.



Information

När laddaren inte har använts under en längre tid går den automatiskt in i standbyläge: Först minskas displayens ljusstyrka och sedan stängs displayen av. Tryck på Power-knappen för att starta den igen.

Ange språk och land

Fält	Förklaring
Språk	Val av språk för web-bapplikationen.
Land	Det land som laddaren används i. Konfigurationsinställningarna är landsspecifika. Om det angivna landet inte stämmer överens med den faktiska användningsplatsen kanske inte alla inställningar är tillgängliga.

Ange datum och tid

Fält	Förklaring
Datum och tid	Vid befintlig nätverksanslutning övertas datum och tid automatiskt. Tidszon: kan väljas manuellt. Ställa in tid: Ange en tid om nätverkstiden inte finns tillgänglig som referens.

Enheter

Välj de parametrar och enheter som ska användas för laddaren.

Enhetsens display

Denna inställning ställer in laddarens displayljusstyrka.

Laddning

Nätstatus

Denna inställning är endast synlig för användaren **kundservice**. Denna information om nätstatusen identifieras automatiskt av laddaren.

Visning	Förklaring
Nätfaser	Hur många faser nätkabeln har.
Kabeltyp	Typ av laddningskabel. Kabeltypen ger viktig information för inställningen av den maximala laddstyrkan.

Begränsad funktion

Siffran anger vilka sensorers laddstyrka som har påverkats av överhettning:

- 0: Överhettning mikrokontroller
- 1: Överhettning relä
- 2: Intern överhettning

Visning	Förklaring
	<ul style="list-style-type: none"> 3: Överhettning infrastrukturkabel, sensor 1 4: Överhettning infrastrukturkabel, sensor 2

Jordningsövervakning



Elektriska stötar, kortslutning, brand, explosion, eldsvåda

Om laddaren används utan aktiv jordningsövervakning kan den orsaka elektriska stötar, kortslutning, brand, explosion eller brännskador.

- ▶ Använd laddaren i första hand i jordade elnät.
- ▶ Jordningsövervakningen får endast inaktiveras i icke jordade elnät.
- ▶ Aktivera jordningsövervakningen i jordade elnät.

För att aktivera och inaktivera jordövervakningen

- ▶ Beakta kapitlet "Inaktivera och aktivera jordningsövervakning" på sidan 334.

Justera laddningsström

Om laddstyrkan till bilen är för hög kan säkringens utlösas och strömförsörjningen inom säkringens försörjningsområde falla bort.

Om en energihanterare är ansluten till laddaren övervakar överladdningsskyddet laddningsströmmen till laddaren. Om ingen energihanterare finns i hemmanätverket måste du bestämma ett maxvärde för laddningsströmmen.

Den laddstyrka som anges här får inte överskrida maxvärdet för laddstyrkan som elinstallationen kan belastas med.

Ta hänsyn till följande när du bestämmer den maximala laddningsströmmen:

- Vilken typ av kabel som är ansluten till laddaren
- Andra förbrukare som är anslutna till ledningen eller säkringen

Information om nätkablar samt deras landsspecifika användning Beakta kapitlet "Val av nätkabel" på sidan 325.

Information

Laddeffekten får aldrig ställas in högre än den maximalt tillgängliga laddstyrkan i strömkretsen.

Vid oklarheter ska du kontakta en kvalificerad elektriker.

Information

Om energihanteraren är ansluten ersätts det värde som har fastställts här med energihanterarens inställningar.

- ✓ Bilkabeln är ansluten till laddaren.
- ▶ Använd reglaget i webbapplikationen för att ställa in ett lägsta och ett högsta värde för laddstyrkan.

Service

Visa information om enheten

Denna information avser information om enheten såsom versionsnummer, serienummer och värdnamn.

Vid eventuell felrapportering behöver Porsche-servicepartnern denna information.

Visa information om total körtid

Visning	Förklaring
Total energiförbrukning	Visar den totala energiförbrukningen för alla tidigare laddningar med den här laddaren.
Laddtid totalt	Visar den totala laddtiden för alla tidigare laddningar med den här laddaren.

Visa händelselogg

Denna inställning är endast synlig för användaren **kundservice**. Den information om händelselogg som visas avser felmeddelanden som har dykt upp under systemkontrollen. Aktiva och passiva händelseloggar visas. Aktiva händelser eller fel kvarstår fortfarande till skillnad från passiva händelser.

- ▶ Välj ett protokoll för att visa felmeddelandet och händelserna för systemkontrollen.

Installera programuppdateringar

Laddaren söker som standard efter programuppdateringar och laddar ner dem. Denna inställning bestämmer om programuppdateringarna ska installeras automatiskt eller manuellt. **Programversion:** visar den för närvarande installerade programversionen.

Information

Laddaren måste ha en internetanslutning för att kunna söka efter och ladda ner programuppdateringar.

Genomföra automatiskt

När denna funktion är aktiverad installerar laddaren programuppdateringar automatiskt.

- ▶ Välj funktionen **Automatiska programuppdateringar**.

Genomföra manuellt

I enhetsstatusen i översikten visas ett meddelande när en ny programversion är tillgänglig.

- ✓ Funktionen **Automatiska programuppdateringar** är inaktiverad.
- ▶ Välj knappen **Utför programuppdatering** för att starta installationen.

Spara inställningar

Dina konfigurationsinställningar och insamlade data kan sparas med hjälp av en säkerhetskopia. Vid behov (t.ex. efter en återställning till fabriksinställningarna) kan dessa inställningar återställas med hjälp av säkerhetskopian. Säkerhetskopior kan skapas manuellt i webbapplikationen.

Lösenord och personlig information, som t.ex. laddhistorik, kommer inte att sparas i säkerhetskopian.

Skapa säkerhetskopia

Vid manuell säkerhetskopiering sparas alla data på enheten.

- ✓ Enheten och laddaren är i samma nätverk.
- 1. Välj **Exportera**.
- 2. Navigera till lagringsplatsen.
- 3. Spara säkerhetskopian.

Tilldela lösenord: ange lösenord.

Lösenordet skyddar dina data och måste anges vid importering eller återställning av en säkerhetskopia.

Återställ säkerhetskopia

En sparad säkerhetskopia kan importeras till laddaren från enheten.

- ✓ Enheten och laddaren är i samma nätverk.
- 1. Välj knappen **Import**.
- 2. Navigera till och välj säkerhetskopian.
- 3. Ange det lösenord som användes när säkerhetskopian sparades.

Återställa till fabriksinställningar

När denna funktion aktiveras raderas all personlig information och egna konfigurationer, t.ex. laddhistorik och nätverksinställningar. Dessutom återställa alla lösenord till de ursprungliga lösenorden i brevet med åtkomstdata.

- ▶ Aktivera funktionen **Återställ till fabriksinställningar**.
För att skapa säkerhetskopian Beakta kapitlet "Service" på sidan 340.

i Information

Om inställningarna återställs till fabriksinställningarna guidar installationsguiden dig genom de viktiga inställningarna för enheten nästa gång den tas i bruk.

Laddningsdocka



Bild 172 Laddningsdocka

Öppna laddningsdocka

- ▶ Tryck laddningsdockans lucka i **pilens riktning**. Luckan öppnas automatiskt.

Stänga laddningsdocka

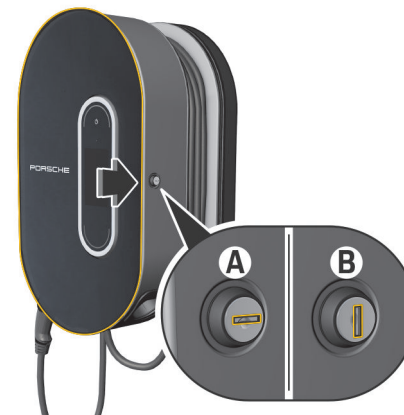
- ▶ Stäng laddningsdockans lucka och tryck den i **pilens riktning**.

Låsa laddningsdocka

- ▶ Vrid låset till läget **A** (Bild 172).

Låsa upp laddningsdocka

- ▶ Vrid låset till läget **B** (Bild 172).

Hänga upp manöverenheten i laddningsdockan och ta ut manöverenheten från laddningsdockan

ANVISNING

Skador på laddaren

- ▶ Håll alltid luckan stängd.
- ▶ Föremål ska inte läggas på luckan eller laddningsdockan.

Fälla in manöverenheten i laddningsdockan



Bild 173 Fälla in manöverenhet

1. Öppna laddningsdockans lucka.
2. För in manöverenheten nedåt i laddningsdockans spärrklack och snäpp in den bakåt.
3. För bilkabeln genom öppningen A (Bild 173) och linda kabellängden som du inte behöver runt laddningsdockan.

4. Anslut nätkabeln till eluttaget.
5. Stäng laddningsdockans lucka.

Ta ut manöverenheten från laddningsdockan

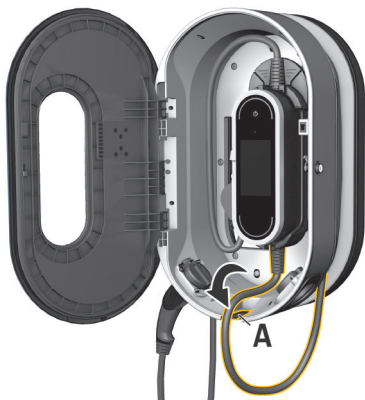

Bild 174 Hänga upp manöverenheten

1. Öppna laddningsdockans lucka.
2. Dra ut nätkabeln ur eluttaget.
3. Linda ut bilkabeln från laddningsdockan.
4. Lossa och ta ut manöverenheten från hållaren genom att trycka på upplåsningen (pil).

Driftstörningar

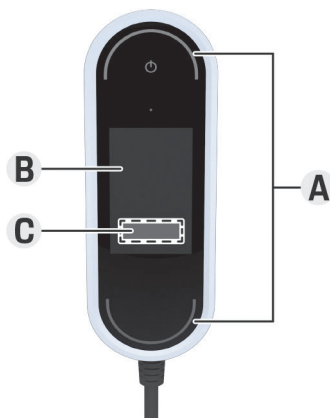

A Statuslysdioderna lyser rött

B Felmeddelande och orsak

C Åtgärd

Vid fel eller störningar visar laddaren ett meddelande på displayen. Statuslysdioderna samt Power-knappen lyser rött. Meddelandet innehåller felmeddelandet, information om orsaken och anvisningar för att åtgärda felet.

► Följ anvisningarna för att åtgärda felet.

ANVISNING



Skador på laddaren

► Om ett funktionsfel uppstår permanent eller på nytt ska du koppla bort laddaren från elnätet och kontakta en kvalificerad elektriker. Porsche rekommenderar en certifierad Porsche-service-partner.

Översikten nedan innehåller rekommenderade tillvägagångssätt vid driftstörningar som begränsar eller hindrar laddningen av bilen.

Bild 175 Visning av driftstörningar

Situation	Rekommenderad åtgärd
Indikeringen (display, statuslysdioder, Power-knapp) är helt ur funktion.	<ul style="list-style-type: none"> ► Koppla bort laddaren från elnätet och byt den. ► Låt en kvalificerad elektriker kontrollera bostadsinstallationen.
Displayen är tom, statuslysdioderna har ingen färg och Power-knappen lyser rött.	<ul style="list-style-type: none"> ► Laddaren är överhettad. Koppla loss laddaren från elnätet och låt den svalna långsamt utan några hjälpmedel. ► Byt laddare om felet kvarstår.
Begränsad drift eller laddning inte möjlig (meddelande på displayen).	<ul style="list-style-type: none"> ► Kontrollera att nätkabeln och bilkabeln är anslutna på rätt sida av manöverenheten och i rätt uttag. ► Kontrollera att laddaren befinner sig i tillåtet temperaturområde. <ul style="list-style-type: none"> ▷ Beakta kapitlet "Tekniska data" på sidan 348. ► Kvittera eventuella felmeddelanden som visas. ► Starta om laddaren. Starta om laddaren genom att hålla Power-knappen intryckt i minst 10 sekunder.

Situation	Rekommenderad åtgärd
Laddningsströmmen är för låg (meddelande på displayen).	<ul style="list-style-type: none">▶ Hemmanätverket är överbelastat. Stäng av andra större förbrukare.
Nätspänningen är för hög (meddelande på displayen).	<ul style="list-style-type: none">▶ Låt en kvalificerad elektriker kontrollera bostadsinstallationen.
Laddaren befinner sig inte inom det tillåtna temperaturintervallet (meddelande på displayen).	<ul style="list-style-type: none">▶ Avstängning på grund av enhetstemperatur: Undvik direkt solljus och låt laddaren svalna långsamt utan några hjälpmedel.▶ Avstängning på grund av undertemperatur: Låt laddaren värmas upp i en tempererad miljö innan den används.▶ Enhetens temperatursensor är defekt: Byt laddare.
Bostadsinstallationens kretsbrytare har löst ut (meddelande på displayen).	<ul style="list-style-type: none">▶ Sänk laddningsströmmen i laddarens inställningar.▶ Kvittera eventuella felmeddelanden som visas.
Ett avbrott i laddningen visas: <ul style="list-style-type: none">▶  Power-knappen lyser vitt▶  Statuslysdioderna blinkar blått.▶ Displayen slås på.	<ul style="list-style-type: none">▶ Vänta tills bilen återupptar laddningen själv.▶ Laddningen kan avbrytas från bilen.

Transport

⚠ VARNING

Last som inte satts fast

Om laddaren inte har säkrats eller har säkrats på fel sätt kan den glida vid inbromsning, acceleration, riktningssändringar eller olyckor och skada passagerarna.

- ▶ Laddaren får aldrig transporteras lös i bilen.
- ▶ Transportera alltid laddaren i bagageutrymmet och aldrig i kupén (t.ex. på eller framför sätena).

Säkra laddaren vid transport

Beroende på biltyp levereras laddaren med eller utan transportväska.

- ▶ Om en transportväska ingår i leveransen: Lägg alltid laddaren i väskan vid transport. Kroka fast väskan i de främre och de bakre lastföraneringsöglorna.
För information om lastföraneringsöglorna i bagageutrymmet:
 - Läs bilens instruktionsbok.
- ▶ Om ingen transportväska ingår i leveransen: Placera laddaren i det bakre bagageutrymmet vid transport.
- ▶ Beroende på biltyp ska laddaren stuvras undan på ett sådant sätt att inga passagerare skadas i en farlig situation.

Rengöring och underhåll

Kontrollera laddaren regelbundet beträffande skador eller smuts och rengör vid behov.



Elektriska stötar, brand

Risk för svåra eller dödliga skador på grund av brand eller elektriska stötar.

- ▶ Laddaren och sladden får aldrig sänkas ner i vatten eller utsättas för direkta vattenstrålar (t.ex. högtryckstvätt eller trädgårdsslang).
 - ▶ Manöverenheten måste vara helt frånkopplad från elnätet och bilen när laddaren rengörs. Använd en torr duk vid rengöringen.
-

Kassering

Elektriska/elektroniska apparater måste lämnas in på ett insamlingsställe eller en avfallshanteringsstation.

- ▶ Släng inte elektriska/elektroniska apparater i hushållssoporna.
- ▶ Kassera elektriska/elektroniska apparater i enlighet med gällande miljöskyddsbestämmelser.
- ▶ Kontakta ett Porsche Center om du har frågor angående kassering.

Tekniska data

Elektriska data 9Y0.971.675...	BE	BG	BJ
Effekt	7,2 kW	11 kW	22 kW
Nominell ström	16 A, 2-fas 32 A, 1-fas	16 A, 3-fas	32 A, 3-fas
Nätspänning:	100–240 V/400 V	100–240/400 V	100–240/400 V
Faser	2/1	3	3
Nätfrekvens:	50 Hz/60 Hz	50 Hz/60 Hz	50 Hz/60 Hz
Överspänningskategori (IEC 60664)	II	II	II
Inbyggd jordfelsbrytare	Typ A (AC: 30 mA) + DC: 6 mA	Typ A (AC: 30 mA) + DC: 6 mA	Typ A (AC: 30 mA) + DC: 6 mA
Skyddsklass	Tryck på I.	Tryck på I.	Tryck på I.
Kapslingsklassning	IP55 (USA: Enclosure 3R)	IP55 (USA: Enclosure 3R)	IP55 (USA: Enclosure 3R)
Sändningsfrekvensband	2,4 GHz, 5 GHz	2,4 GHz, 5 GHz	2,4 GHz, 5 GHz
Sändareffekt	20 dBm	20 dBm	20 dBm
Mekaniska data 9Y0.971.675...	BE	BG	BJ
Manöverenhetens vikt	2,54 kg		
Bilkabelns längd	2,5 m eller 7,5 m		
Nätkabelns längd	0,9 m		

Mekaniska data väggållare basutförande 9Y0.971.675...	BE	BG	BJ
Väggållarens mått (basutförande)	385 mm × 135 mm × 65 mm (längd × bredd × höjd)		
Väggållarens vikt (basutförande)	ca 0,45 kg		
Kabelållarens mått	127 mm × 115 mm × 139 mm (längd × bredd × höjd)		
Kabelållarens vikt	ca 0,42 kg		
Kontakthållarens mått	136 mm × 50 mm × 173 mm (längd × bredd × höjd)		
Kontakthållarens vikt	ca 0,14 kg		
Hela väggållarens (basutförande) vikt	ca 1 kg		
Mekaniska data laddningsdocka 9Y0.971.675...	BE	BG	BJ
Laddningsdockans mått	373 mm × 642 mm × 232 mm (bredd × höjd × djup)		
Laddningsdockans vikt	ca 9,7 kg		
Omgivnings- och förvaringsförhållanden 9Y0.971.675...	BE	BG	BJ
Omgivningstemperatur	−30 °C till +50 °C		
Luftfuktighet	5 %–95 % icke-kondenserande		
Höjd	max 5.000 m över havet		



05004-19-12331

"Atendimento à Regulamentação

Anatel Este equipamento não tem direito à proteção contra interferência prejudicial e não pode causar interferência em sistemas devidamente autorizados. Este produto está homologado pela ANATEL, de acordo com os procedimentos regulamentados pela Resolução 242/2000, e atende aos requisitos técnicos aplicados. Para maiores informações, consulte o site da ANATEL www.anatel.gov.br"

Typskylt



Bild 176 Typskylt (exempel)

- A** Produktnamn
- B** Artikelnummer
- C** Effekt och märkström
- D** Nätspänning:
- E** Kapslingsklassning
- F** Piktogram för användning
- G** Information om certifiering
- H** Tillverkare

- I** Tillverkningsdatum
- J** Serienummer
- K** Typbeteckning

Uppgifter om tillverkningen

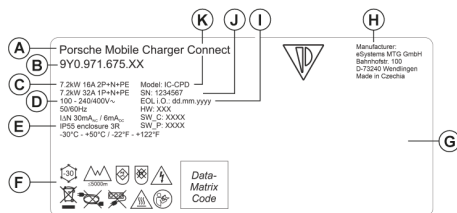
Tillverkningsdatum

Laddarens tillverkningsdatum står på typskylten efter förkortningen "EOL i.O."

Det anges i följande format: tillverkningsdag.tillverkningsmånad.tillverkningsår

Tillverkningsdatum

Laddarens tillverkningsdatum står på typskylten efter förkortningen "EOL".

Det anges i följande format: tillverkningsdag.tillverkningsmånad.tillverkningsår

Laddarens tillverkare

eSystems MTG GmbH
Bahnhofstraße 100

73240 Wendlingen

Tyskland

Elektriska kontroller

Vid frågor om regelbunden elektrisk kontroll av laddningsinfrastrukturen (t.ex.B. VDE 0702) kan du gå till <https://www.porsche.com/international/accessoriesandservice/porscheservice/vehicleinformation/documents/eller> vända dig till ett Porsche Center.

Försäkran om överensstämmelse

Laddaren innehåller radioutrustning.

Tillverkarna av radioutrustningen intygar att radioutrustningen uppfyller kraven för användning enligt direktiv 2014/53/EU.

Hela texten med EU-försäkran om överensstämmelse finns att läsa på följande webbadress:

► <http://www.porsche.com/international/accessoriesandservice/porscheservice/vehicleinformation/documents>

Importörer

Abu Dhabi

Porsche Centre Abu Dhabi

Zayed 2nd Street

Abu Dhabi

United Arab Emirates

P.O. Box 915

Telefon: +971 2 619 3911

Dubai

Porsche Centre Dubai

Sheikh Zayed Road E11

Dubai United Arab Emirates

P.O. Box 10773

Telefon: +971 4 305 8555

Ryssland

Porsche Ryssland
Leningradskoje schosse, byggnad 71A/10
125445, Moskva, Ryssland
Telefon: '+7-495-580-9911

Singapore: Porsche Singapore

Porsche Asia Pacific Pte Ltd
20 McCallum Street #12-01
Tokio Marine Centre
Singapore 069046
In case of questions please contact Porsche Centre Singapore under (+65) 6472 4433

Alfabetiskt sakregister

A

Ange konto.....	338
Anslutningar	
Energihanterare.....	330
Hotspot.....	330
PLC-parkopplingsknapp.....	329
PLC-säkerhetsnyckel.....	329
WiFi.....	329
Användningsmöjligheter.....	320
Avsedd användning.....	316

B

Begränsning av laddningsström.....	334
Bilens eluttag.....	333
Byta nätkabel och bilkabel.....	328

D

Dataöverföring.....	329
Display	
Menylist.....	320
Navigera.....	320
Språk och land.....	329
Statuslist.....	319
Driftstörningar.....	343

E

Energiförbrukning för laddningen.....	331
Energihanterare.....	330
Justera laddningsström.....	330
Lägg till.....	338
Parkoppla.....	338
Enhetsskydd.....	330
Exportera laddhistorik.....	336

F

Fälla in manöverenheten i laddningsdockan.....	342
Förlust av åtkomstdata.....	317
Försäkring om överensstämmelse.....	350
Försäljning av laddaren.....	318

H

Hanteringsanvisningar.....	332
Hemmanätverk	
IP-adress.....	336
Värnhamn.....	336
Hemnätverk.....	329
Hotspot.....	330
Ställ in.....	337
Hänga upp manöverenheten i vägghållaren.....	323

I

Idrifttagning.....	329
Importörer.....	350
Information om skydd av personuppgifter.....	314
Installationsguide.....	331
IP-adress.....	336

J

Jordningsövervakning	
Aktivera.....	334
Inaktivera.....	334
Justera laddningsström.....	330

K

Kabel	
Lossa.....	328
Kassering.....	347
Konfigurera DNS-server.....	337
Konfigurera IPv4-adress.....	336

L

Laddare	
Ansluta.....	335
Enhetsstatus.....	331
Laddningsstatus.....	331
Laddstyrka.....	331
Piktogram.....	314
Ursprungligt lösenord.....	317
Laddarens artikelnummer.....	348
Laddarens serienummer.....	318
Laddning	
Avsluta.....	333
Starta.....	333
Laddningsdocka.....	341
Låsa.....	341
Låsa upp.....	341
Stänga.....	341
Öppna.....	341
Laddningskabel	
Kabel- och kontaktyper.....	325
Laddningsstatus.....	331
Laddningstider.....	333
Laddprocess	
Strömförbrukning.....	336
Vy.....	336
Laddstyrka	
Indikeringar.....	331
Leveransomfattning.....	317
Logga in på laddaren.....	331
Länka användarkonton.....	330, 338
Länka Porsche ID.....	330

M

Manöverenhet.....	319
Anslutningsöversikt.....	318
Display.....	319
Montera kontakthållaren.....	322

Montera laddningsdocka.....	323
Montering med avståndshållare.....	323
Montering utan avståndshållare.....	324
Montera vägghållaren (basutförande).....	322

N

Nuvarande laddsession.....	331
Nätkabel.....	325
Hushållsuttag.....	326
Industriuttag.....	326

P

Pausa	
laddning.....	333
Piktogram.....	314
PIN och PUK	
Förlust.....	318
Ändra lösenord.....	318
Porsche ID.....	318
Programvaruuppdatering.....	329

R

Rengöring.....	346
----------------	-----

S

Serienummer.....	350
Språk och land.....	329
Struktur för varningsanvisningar.....	312
Ställa in PIN-inmatning.....	330
Symboler i denna bruksanvisning.....	312
Säkerhetsanvisningar.....	315
Säkring vid transport.....	345
Sätta fast	
kabeln.....	329

T

Ta ut manöverenheten från laddningsdockan....	342
---	-----

Tekniska data

Elektriska data.....	348
Mekaniska data.....	348
Omgivnings- och förvaringsförhållanden....	348

Till bruksanvisningen

Information om skydd av personuppgifter....	314
Ytterligare information.....	314

Tillverkare.....

Tillverkningsdatum.....	350
-------------------------	-----

Total energiförbrukning

Nuvarande laddsession.....	331
----------------------------	-----

Transport, säkra laddaren.....	345
--------------------------------	-----

Typskylt.....	350
---------------	-----

U

Underhåll.....	346
----------------	-----

Uppgifter om tillverkningen.....	350
----------------------------------	-----

Upprätta nätverksanslutningar

Hotspot.....	337
Powerline Communication (PLC).....	337
WiFi.....	337

V

Verktyg.....	322
--------------	-----

Verktyg som behövs.....	322
-------------------------	-----

Välja monteringsplats.....	321
----------------------------	-----

Välja nätverk.....	329
--------------------	-----

Värnhamn.....	336
---------------	-----

W

Webbapplikation

Hotspot.....	334
Idrifttagning.....	331
Lösenordsförlust.....	318
Ursprungligt lösenord.....	318
WiFi.....	335

Ändra lösenord.....	318
---------------------	-----

Öppna.....	334
------------	-----

WiFi-nätverk

Ansluta.....	337
--------------	-----

Hantera.....	337
--------------	-----

Koppla bort.....	337
------------------	-----

Osynligt nätverk.....	337
-----------------------	-----

Y

Ytterligare information.....	314
------------------------------	-----

Å

Åtkomstdata.....	317
------------------	-----

Laddarens serienummer.....	318
----------------------------	-----

Webbapplikation.....	318
----------------------	-----

Tietoja näistä ohjeista

Varoitukset ja tunnukset

Tässä käyttöohjeessa käytetään erilaisia varoituksia ja tunnuksia.



VAARA

Vakavia vammoja tai kuolema

Jos Vaara-sanalla merkittyjä varoituksia ei noudateta, seurauksena on vakavia vammoja tai kuolema.



VAROITUS

Vakavat vammat tai kuolema mahdollisia

Jos Varoitus-sanalla merkittyjä varoituksia ei noudateta, seurauksena voi olla vakavia vammoja tai kuolema.



HUOMIO

Keskivaikeat tai vähäiset vammat mahdollisia

Jos Huomio-sanalla merkittyjä varoituksia ei noudateta, seurauksena voi olla keskivaikeita tai vähäisiä vammoja.

OHJE

Aineelliset vahingot mahdollisia

Jos Ohje-sanalla merkittyjä varoituksia ei noudateta, seurauksena voi olla aineellisia vahinkoja autolle.



Tietoja

Lisätiedot on merkitty sanalla Tietoja.

- ✓ Seuraavien edellytysten on täyttyttävä, jotta toimintoa voi käyttää:
- ▶ Toimintaohje, jota on noudatettava.

1. Toimintaohjeet numeroidaan, jos ne sisältävät useita peräkkäisiä vaiheita.

2. Keskusnäytöllä näkyvät toimintaohjeet, joita sinun on noudatettava.

▶ Ohje, mistä voi etsiä lisätietoja tietystä aiheesta.

Suomi

Käyttöohjeeseen

Piktogrammien selitykset	356
Tietosuojajohteet	356
Lisätietoja	356

Turvallisuus

Turvaohjeet	357
Määräystenmukainen käyttö	358

Toimitussisältö

Sisäänkirjautumistiedot	359
-------------------------------	-----

Yleiskuvaus

Käyttöyksikön liitännät	360
Latauslaitteen käyttöyksikkö	361
Näyttö ja -hallintalaitteet näytöllä	361

Asennuspaikan valinta	363
------------------------------------	------------

Tarvittavat työkalut	364
-----------------------------------	------------

Asennus

Seinäpidikkeen asennus	364
Lataustelakan asennus	365

Määrittäminen

Auton lataus- ja verkkokaapeli	366
Käyttöönotto ja määrittäminen	371
Käyttöönotto verkkosovelluksella	373
Latauslaitteeseen sisäänkirjautuminen	373
Asennuksen käynnistäminen latauslaitteessa	374
Yleiskuvaus	374

Käyttö

Käyttöohjeet	374
Lataus	375
Verkkosovellukseen sisäänkirjautuminen	377
Verkkosovelluksen käyttö	378
Lataustelakka	384

Käyttöhäiriöt	386
----------------------------	------------

Kuljetus	388
-----------------------	------------

Puhdistus ja kunnossapito	389
--	------------

Hävittäminen	390
---------------------------	------------

Tekniset tiedot

Tyyppikilpi	393
Valmistukseen liittyvät tiedot	393
Maahantuojat	393

Aakkosellinen hakemisto	395
--------------------------------------	------------

Käyttöohjeeseen

Piktogrammien selitykset

Latauslaitteessa voi olla maakohtaisesti erilaisia piktogrammeja.



Käytä latauslaitetta lämpötilassa -30°C ... $+50^{\circ}\text{C}$.



Käytä latauslaitetta enintään 5.000 m:n korkeudessa merenpinnan yläpuolella.



Latauslaite on varustettu kytkemättömällä maadoitusjohtimella.



Latauslaite on varustettu kytketyllä maadoitusjohtimella.



Hävitä latauslaite noudattamalla kaikkia voimassa olevia hävittämistä koskevia määräyksiä.



Älä käytä jatkojohtoja ja kaapelikeloja.



Älä käytä (matka-)adaptereita.



Älä käytä moninapapistorasioita.



Älä käytä latauslaitetta, joka voi vaurioittaa elektroniikkaa tai liitosjohtoja.



Epäasianmukainen käyttö voi aiheuttaa sähköiskun.



Noudata kyseistä käyttöohjetta, erityisesti varoituksia ja

turvaohjeita.



Latauslaitteen pinta voi lämmentä erittäin kuumaksi.



Älä käytä latauslaitetta maadoittamattomissa sähköverkoissa (esim. IT-verkot). Käytä latauslaitetta ainoastaan maadoitetuissa sähköverkoissa.



Käytä latauslaitetta vain yksivaiheverkossa.



Merkitsee tyypin 1 pistoketta jännitealueella $\leq 250 \text{ VAC}$.



Merkitsee tyypin 2 pistoketta jännitealueella $\leq 480 \text{ VAC}$.

Tietosujoahjeet

Jotta voidaan taata, että Porschen latauslaite kykenee viestimään ja on ajan tasalla, latauslaite välittää säännöllisin väliajoin seuraavat laitekohtaiset tiedot salattuina Porschelle käsiteltäviksi: laitetunniste, merkki, sukupolvi, laitetyyppi ja ohjelmistoversio.

Jos haluat vapaaehtoisesti käyttää muita Porsche Connect -palveluita latauslaitteessa, latauslaite on yhdistettävä Porsche Connect Vertriebsgesellschaft -myyntiyhtiön valituilla markkinoilla tarjoaman Porsche ID -tilin kanssa. Porsche Connect -palveluiden käytön yhteydessä Porschelle välitetään ja siellä käsitellään palveluiden käytettäviksi asettamista ja tuottamista varten seuraavia henkilö- ja muita laitekohtaisia tietoja: asiakkaan tunniste, tilastotiedot, latauksen edistymistiedot, tila, yhteystila ja viimeisen muodostetun viestintäyhteyden aikaleima. Katso tarkempia tietoja yleisistä käyttöehdoista ja tietosuojailmoituksesta kohdasta www.porsche.com/connect-store.

Latauslaitteen säännöllinen tiedonsiirto voi aiheuttaa lisäkustannuksia Internet-palveluntarjoajalta. Porschen sinusta tallentamien tietojen peruuttamaton poistaminen on mahdollista My Porsche -portaalin kautta. Teknisten tai lakisäätöjen rajoitusten seurauksena osa Porschen latauslaitteen Porsche Connect -palveluista ei ole käytettävissä kaikissa maissa.

Lisätietoja

Lisätietoja latauslaitteesta ja Web Application -verkkosovelluksesta saat E-Performance-kohdasta osoitteesta <https://www.porsche.com>.

Turvallisuus

Turvaohjeet

⚠ VAARA

Sähköisku, oikosulku, tulipalo, räjähdys, tuli

Vaurioituneen tai virheellisen latauslaitteen ja vaurioituneen tai virheellisen pistorasian käyttö, latauslaitteen epäasianmukainen käyttö tai turvaohjeiden laiminlyönti voivat aiheuttaa oikosulkuja, sähköiskuja, räjähdyksiä, tulipaloja tai palovammoja.

- ▶ Käytä vain Porschen hyväksymiä ja tarjoamia tarvikkeita, kuten verkko- ja auton kaapelia.
- ▶ Älä käytä vaurioitunutta ja/tai liikaista latauslaitetta. Tarkasta kaapeli ja liitin ennen käyttöä vaurioiden ja likaantumisen varalta.
- ▶ Liitä latauslaite ainoastaan asiantuntevasti asennettuihin ja ehjiin pistorasioihin sekä virheettömiin sähkölaitteisiin.
- ▶ Älä käytä jatkojohtoja, kaapelikeloja, moninapapistorasioita tai (matka-)adaptereita.
- ▶ Irrota latauslaite sähköverkosta ukkosen aikana.
- ▶ Älä tee muutoksia tai korjauksia sähköosiin.
- ▶ Anna vain ammattilaisten poistaa häiriöt ja korjata latauslaite.

⚠ VAARA

Sähköisku, tulipalo

Muuten kuin asiantuntevasti asennetut pistorasiat voivat korkeajänniteakkaa auton latausliitännän kautta ladattaessa aiheuttaa sähköiskun tai tulipalon.

- ▶ Vain koulutettu sähköalan ammattilainen saa tarkistaa virtalähteen, asentaa latauslaitteen pistorasian ja ottaa sen ensimmäisen kerran käyttöön. Hän on tällöin täysin vastuussa olemassa olevien normien ja määräysten noudattamisesta. Porsche suosittelee käyttämään sertifioitua Porsche Service -jälleenmyyjää.
- ▶ Määritä pistorasiaan tulevan johdon poikkileikkaus huomioimalla johdon pituus ja paikalliset voimassa olevat määräykset ja normit.
- ▶ Liitä lataamiseen käytetty pistorasia erikseen varmistetun virtapiiriin kautta, joka vastaa paikallisia lakeja ja normeja.
- ▶ Latauslaite on tarkoitettu käytettäväksi yksityisillä ja puoliksi julkisilla paikoilla, esim. yksityiset kiinteistöt tai yritysten pysäköintipaikat. Maa-kohtaisesti, esim. Italiassa ja Uudessa-Seelannissa, lataus tilan 2 mukaan on **kielletty**¹ julkisilla paikoilla ja julkisissa tiloissa.
- ▶ Jos lataus tapahtuu valvomatta, ulkopuolisilla henkilöillä (esim. leikkivillä lapsilla) tai eläimillä ei saa olla mahdollisuutta päästä käsiksi latauslaitteeseen ja autoon.
 - ▶ Noudata asennusohjeessa ja auton käyttöohjeessa olevia turvaohjeita.

⚠ VAARA

Sähköisku, tulipalo

Liitäntänapojen virheellinen käsittely voi aiheuttaa sähköiskun tai tulipalon.

- ▶ Älä kosketa auton latausliitännän ja latauslaitteen liitäntänapoja.
- ▶ Älä työnnä esineitä auton latausliitäntään tai latauslaitteeseen.
- ▶ Suojaa pistorasiat ja pistokekytkennät kosteudelta, vedeltä ja muilta nesteiltä.

⚠ VAROITUS

Helposti syttyvät tai räjähdysvaaralliset höyryt

Latauslaitteen rakenneosat voivat aikaansaada kipinäitä ja sytyttää siten helposti syttyviä tai räjähdysvaarallisia höyryjä.

- ▶ Varmista räjähdysriskin pienentämiseksi – erityisesti autotalleissa –, että käyttöyksikkö on lataamisen aikana vähintään 50 cm lattian yläpuolella.
- ▶ Älä käytä latauslaitetta räjähdysvaarallisilla alueille.

For Indonesia only



Dilarang melakukan perubahan spesifikasi yang dapat menimbulkan gangguan fisik dan/atau elektromagnetik terhadap lingkungan sekitar

1. Tila painamishetkellä. Lisätietoja saat Porsche-jälleenmyyjältä tai paikalliselta sähkötoimittajalta.

Säteilyaltistuksen raja-arvoille (1999/519/EY) asetettujen vaatimusten täyttämiseksi laite on asennettava siten, että vähintään 20 cm:n etäisyyttä kaikkiin henkilöihin noudatetaan.

Noudata seuraavia ohjeita ja suosituksia, jotta voit taata keskeytymättömän latauskäytön latauslaitteella:

- Jos asennat pistorasian uudelleen, valitse suurimman mahdollisen käytettävissä olevan tehon sisältävä voimapistorasias (mukautettuna sähköjen sisäasennukseen) ja anna asiantuntevien sähköalan ammattilaisten asentaa ja ottaa se käyttöön. Porsche suosittelee käyttämään sertifioidua Porsche Service -jälleenmyyjää.
- Jos se on teknisesti mahdollista ja lain mukaan sallittua, mitoita sähköasennus siten, että käytetyn pistorasian suurin nimellisteho on koko ajan käytettävissä auton lataamiseen.
- Tarkasta ennen asennusta, että nykyisen sisäasennuksen yhteyteen voidaan asettaa pysyvästi käyttöön auton lataamiseen tarvittavaa ylimääräistä tehoa. Varmista sisäasennus tarvittaessa energianhallintajärjestelmällä.
- Käytä latauslaitetta ensisijaisesti maadoitetuissa sähköverkoissa. Maadoitusjohtimen on oltava asianmukaisesti asennettu.
- Jos sähköjen sisäasennukseen liittyy epäselvyyttä tai epävarmuustekijöitä, ota yhteys koulutettuun sähköalan ammattilaiseen. Porsche suosittelee käyttämään sertifioidua Porsche Service -jälleenmyyjää.
- Jos latauslaitetta aiotaan käyttää aurinkosähköjärjestelmän yhteydessä, ota yhteys Porsche-jälleenmyyjään.
- Jotta voit käyttää latauslaitteen suorituskykyä optimaalisesti ja varmistaa nopean latauksen, käytä verkkopistoketta vastaavia NEMA-pistor-

asioita suurimmalla mahdollisella nimellisvirran voimakkuudella tai voimapistorasioita standardin IEC 60309 mukaan.

- Kun korkeajänniteakkaa ladataan kotitalouspistorasian/voimapistorasian kautta, sähköasennus voi kuormittua suurimpaan suorituskykyynsä asti. Porsche suosittelee, että annat koulutetun sähköalan ammattilaisen tarkastaa lataukseen käytetyt sähköasennukset säännöllisesti. Kysy sähköalan ammattilaiselta, millaiset tarkastusvälit ovat järkeviä käytössä olevassa asennuksessa. Porsche suosittelee käyttämään sertifioidua Porsche Service -jälleenmyyjää.
- Sähköasennuksen ylikuumentumisen ennaltaehkäisemiseksi latausvirta on toimituksen yhteydessä automaattisesti rajattu. Anna koulutetun sähköalan ammattilaisen ottaa latauslaite käyttöön ja säätää varausvirran rajoitus sisäasennukseen mukautettuna.
 - ▷ Katso luku "Latausvirran rajoitus" sivulla 376.

Määräystenmukainen käyttö

Integroidun ohjauksen ja vikavirtasuojalaitteen sisältävä latauslaite tilan 2 lataustavalle, kun ladataan korkeajänniteakulla varustettuja autoja, jotka ovat sähköautoille yleisesti voimassa olevien normien ja määräysten mukaisia.

- ▶ Käytä alueellisen sähköverkon mukaan kulloinkin tarkoitukseen soveltuvaa laiteversiota.

▷ Katso luku "Tekniset tiedot" sivulla 391.

Latauslaitetta saa käyttää vain verkkokaapelin, käyttöyksikön ja auton kaapelin yhdistelmänä.

Toimitussisältö

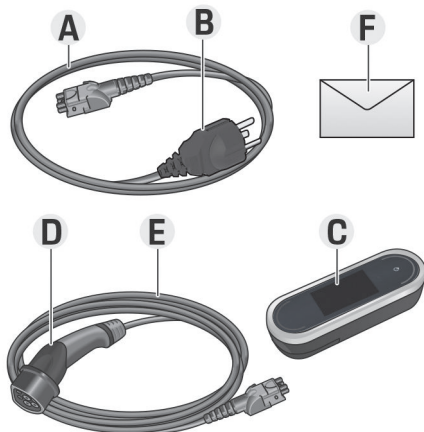

Kuva 177 Toimitussisältö

- A** Verkkoakaapeli (vaihdettavissa käyttöyksikköön)
- B** Verkkopistoke sähköverkkoon yhdistämistä varten
- C** Käyttöyksikkö
- D** Auton latauspistoke (auton liitäntäpistoke)
- E** Auton kaapeli (maakohtaisesti: joko vaihdettavissa tai käyttöyksikköön kiinnitettynä)
- F** Sisäänkirjautumistietokirje

i Tietoja

Valinnaiset komponentit: Maakohtaisesti latauslaitteelle on käytettävissä erilaisia seinäpidikkeitä, esim. peruseinäpidike tai lataustelakka.

Sisäänkirjautumistiedot

Laitteen mukana saat sisäänkirjautumistietokirjeen, joka sisältää kaikki latauslaitetta ja Web Application -verkkosovellusta varten tarvittavat tiedot.

- Säilytä sisäänkirjautumistietokirje.

i Tietoja

Toimitushetkellä voimassa olevat sisäänkirjautumistiedot (esim. esiasetettu PIN-koodi ja alkuperäinen salasana) voit niiden kadotessa pyytää Porsche-jälleenmyyjältä.

- Pidä sitä varten latauslaitteen sarjanumero valmiina.
 - Katso luku "Latauslaitteen sarjanumero" sivulla 360.

Sisäänkirjautumistietokirje sisältää seuraavat tiedot:

Merkintä	Merkitys
Serial Number	Latauslaitteen sarjanumero
Wi-Fi MAC	WiFi-liitännän MAC-osoite
GRID MAC	Talon PLC-liitännän MAC-osoite
Vehicle MAC	Auton PLC-liitännän MAC-osoite
Wi-Fi SSID	- SSID WiFi-liityntäpiste - Isäntänimi
Wi-Fi PSK	Verkkoavain

Merkintä	Merkitys
Password Home user	Verkkosovelluksen alkuperäinen salasana, kotikäyttäjä
Password Customer service	Verkkosovelluksen alkuperäinen salasana, asiakaspalvelu
PIN	Henkilökohtainen valmistenumero
PUK	Henkilökohtainen avausavain

i Tietoja

Isäntänimi sisältää seuraavat komponentit:

WallChargerConnect + sarjanumero (esimerkki: WallChargerConnect-1234567)

i Tietoja

Turvakenttä sisältää tarvittavat tunnuskoodit (PIN ja PUK). Kenttä on painettu erityisellä värillä, joka piilottaa kyseiset koodit. Vasta, kun tämä kenttä on kostutettu juoksevan veden alla, väri haalistuu ja koodit tulevat näkyviin.

Älä hankaa tai raavi kostutettaessa, koska muuten myös koodit voivat vaurioitua.

PIN ja PUK

PIN- ja PUK-koodia käytetään latauslaitteen lukituksen avaamiseen.

- ▶ Jos kadotat itse luomasi PIN-koodin, voit avata latauslaitteen lukituksen antamalla PUK-koodin ja luomalla uuden PIN-koodin.
- ▶ Jos kadotat PUK-koodin, ota yhteys Porsche-jälleenmyyjään.

Verkkosovelluksen salasana

Salasanaa käytetään, kun kirjaututaan sisään Web Application -verkkosovellukseen.

Kun käytät alkuperäistä salasanaa:

- ▶ Jos kadotat alkuperäisen salasanan, ota yhteys Porsche-jälleenmyyjään.

Kun käytät itse luomaasi salasanaa:

- ▶ Jos kadotat itse luomasi salasanan, palauta latauslaitteeseen tehdasasetukset ja ota näin alkuperäinen salasana takaisin käyttöön (**Asetukset** ▶ **Tehdasasetukset**).

Latauslaitteen sarjanumero

Latauslaitteen salasana on ilmoitettu seuraavissa paikoissa:

- sisäänkirjautumistietokirjeessä seuraavan merkinnän jälkeen: Serial NumberSerial Number
- tyyppikilvessä (käyttöyksikön taustapuolella) lyhenteen SNSN jälkeen
- latauslaitteessa: **Asetukset** ▶ **Huolto** ▶ **Laitetiedot**
- Web Application -verkkosovelluksessa: **Asetukset** ▶ **Huolto** ▶ **Tiedot**

Latauslaitteen sarjanumero

Latauslaitteen salasana on ilmoitettu seuraavissa paikoissa:

- sisäänkirjautumistietokirjeessä seuraavan merkinnän jälkeen: Serial Number
- tyyppikilvessä (käyttöyksikön taustapuolella) lyhenteen SN jälkeen
- latauslaitteessa: **Asetukset** ▶ **Tiedot**
- verkkosovelluksessa: **Asetukset** ▶ **Huolto** ▶ **Tiedot**

Porsche ID

Jos latauslaitteeseen on liitetty Porsche ID, My Porsche -portaalista ja Porsche Connect App -sovelluksesta voit hakea tietoja latauslaitteesta ja lataustahtumista.

Jos latauslaitetta ei enää, esim. myynnin yhteydessä, käytetä:

1. Poista yhdistäminen Porsche ID:n ja latauslaitteen väliltä (**Asetukset** ▶ **Käyttäjäprofiilit**).
2. Palauta latauslaitteeseen tehdasasetukset (**Asetukset** ▶ **Tehdasasetukset**).

Yleiskuvaus

Käyttöyksikön liitännät

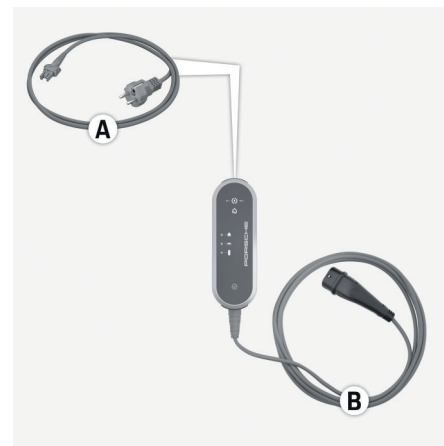

Kuva 178 Käyttöyksikön liitännät

- A** Verkkokaapeli
- B** Auton kaapeli

Verkkokaapelin **A** irrotus ja liitäntä tapahtuu käyttöyksikön yläosassa.

Auton kaapelin **B** irrotus ja liitäntä tapahtuu käyttöyksikön alaosassa.

Latauslaitteen käyttöyksikkö

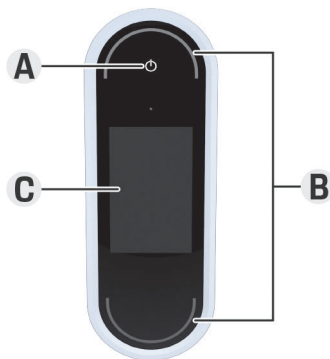

Kuva 179 Käyttöyksikkö

- A** Virtapainike ☹
B LED-tilavalot ○
C Näyttö

Virtapainikkeella **A** (kuva 179) voit kytkeä latauslaitteen päälle ja pois päältä.

LED-tilavalot **B** (kuva 179) osoittavat latauslaitteen tilan.

Näytön **C** (kuva 179) kautta toteutetaan viestintä latauslaitteen kanssa, ja se näyttää tiedot ja virheilmoitukset.

Näyttö ja -hallintalaitteet näytöllä

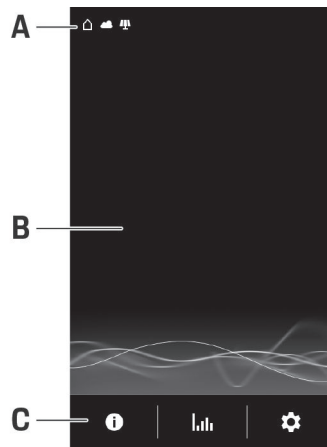

Kuva 180 Latauslaitteen näyttö

- A** Tilarivi
B Infokenttä
C Valikkorivi

Kirkkausanturi ohjaa näytön kirkkautta. Kirkkaus muuttuu automaattisesti ympäristön valaistusolosuhteisiin.

Tilarivi

Tilarivillä voidaan näyttää erilaisia kuvakkeita. Seuraavasta yleiskuuvauksesta näet tilarivien kuvakkeiden merkityksen.

Kuvake	Merkitys
	WiFi-yhteys käytettävissä
	Palvelinyhteys käytettävissä
	Ohjelmistopäivitystä ladataan
	Yhteys PLC-verkkoon olemassa
	Liityntäpiste on muodostettu
	Autossa on otettu käyttöön latausprofiili. Se ladataan kyseisen profiilin asetusten mukaan.
	Aurinkosähköjärjestelmä liitetty

Tilarivi

Tilarivillä voidaan näyttää erilaisia kuvakkeita. Seuraavasta yleiskuuvauksesta näet tilarivien kuvakkeiden merkityksen.





Kuvake	Merkitys
	WiFi-yhteys käytettävissä
	Palvelinyhteys käytettävissä
	Ohjelmistopäivitystä ladataan
	Yhteys PLC-verkkoon olemassa
	Liityntäpiste on muodostettu
	Maadoitusvalvonta poistettu käytöstä (Kanada, Meksiko)
	Latauslaite on yhdistetty energianhallintajärjestelmään
	Autossa on otettu käyttöön latausprofiili. Se ladataan kyseisen profiilin asetusten mukaan.
	Aurinkosähköjärjestelmä liitetty

Tietoja

Tietyt kuvakkeet menevät tärkeysjärjestyksessä päällekkäin eivätkä siten ole näkyvissä (kuvakkeita, joiden merkitys kasvaa, ovat esimerkiksi PLC-verkko < WiFi-yhteys < Energianhallintajärjestelmä).

Valikkorivi

Valikkorivillä voidaan näyttää erilaisia kuvakkeita. Seuraavassa yleiskuvauksessa esitetään valikkorivin kuvakkeiden merkitys.

Kuvake	Merkitys
	Tietojen hakeminen senhetkisestä latausta-pahtumasta
	Lataushistorian avaaminen
	Asetusten määrittäminen
	Ohjelmistopäivitys on käytettävissä.

Käyttövaihtoehdot

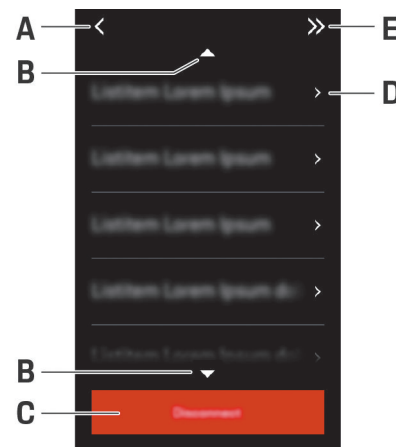

Kuva 181 Käyttövaihtoehdot

- A Takaisin
- B Ylöspäin/alaspäin
- C Toiminta
- D Tiedot
- E Ohita

Asennuspaikan valinta

VAARA

Sähköisku, tulipalo

Latauslaitteen epäasianmukainen käyttö tai turvaohjeiden laiminlyönti voi aiheuttaa oikosulkuja, sähköiskuja, räjähdyksiä, tulipaloja tai palovammoja.

- ▶ Älä asenna perusseinäpidikettä tai lataustelakkaa räjähdysvaarallisille alueille.
- ▶ Varmista ennen perusseinäpidikkeen tai lataustelakan asennusta, että sähköjohtoja ei ole porattavien kiinnitysreikien alueella.
- ▶ Varmista räjähdysriskin pienentämiseksi (erityisesti autotalleissa), että käyttöyksikkö on lataamisen aikana vähintään 50 cm lattian yläpuolella.
- ▶ Huomioi paikallisesti voimassa olevat sähköasennusmääräykset, palontorjuntatoimenpiteet ja tapaturmantorjuntamääräykset sekä hätäpoistumisreitit.

Perusseinäpidike ja lataustelakka on suunniteltu sisä- ja ulkotiloissa tapahtuvaan asennukseen. Seuraavat kriteerit on huomioitava sopivan sijainnin valinnassa:

- Asenna pistorasia tai tulojohto, perusseinäpidike tai lataustelakka mieluiten katetulle, suoralta auringonpaisteelta ja sateilta suojatulle alueelle (esim. autotalliin).
- Valitse pistorasian etäisyys lattiaan ja kattoon siten, että varmistat sen kätevän käytön. Ota samalla huomioon kansalliset normit ja määräykset.
- Älä asenna perusseinäpidikettä tai lataustelakkaa riippuvien esineiden alapuolelle.
- Älä asenna perusseinäpidikettä tai lataustelakkaa hevostalleihin, tallirakennuksiin tai paikkoihin, joissa esiintyy ammoniakkikaasuja.
- Asenna perusseinäpidike tai lataustelakka tasaiselle pinnalle.

- Varmista pitävä kiinnitys tarkastamalla seinän kunto ennen asennusta.
- Asenna perusseinäpidike tai lataustelakka mahdollisimman lähelle auton ensisijaista pysäköintipaikkaa. Muista tällöin auton suuntaus.
- Asenna perusseinäpidike tai lataustelakka siten, että se ei ole kulkureittien alueella ja että verkko-kaapeli ei kulje kulkureittien poikki.
- Asenna perusseinäpidike tai lataustelakka siten, että verkkopistokkeen etäisyys verkkopistorasiaan ei ylitä käytettävän verkkokaapelin pituutta.

Tarvittavat työkalut

- Vesivaaka
- Porakone tai kairausvasara
- Ruuvitaltta

Asennus

Seinäpidikkeen asennus

Perusseinäpidikkeen asennus

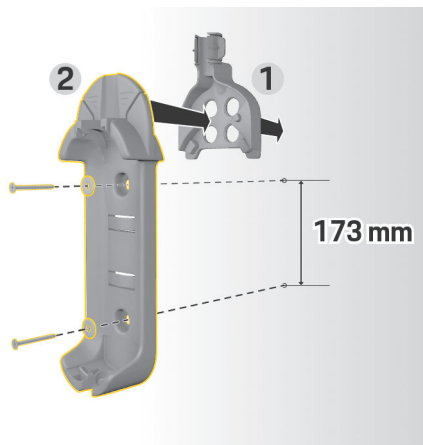

Kuva 182 Porausmitat

1. Merkitse porausreiät seinään.
2. Pora kiinnitysreiät ja aseta tapit paikoilleen.
3. Paina perusseinäpidike 2 (kuva 182) edestä kaapelinhajaimen 1 (kuva 182).
4. Ruuvaa perusseinäpidike seinään.

Pistokkeen pitimen asennus

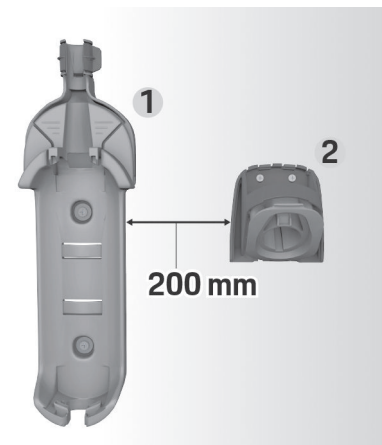

Kuva 183 Etäisyys seinäpidike – pistokkeen pidin

Kun asennat pistokkeen pidintä, noudata 200 mm:n etäisyyttä perusseinäpidikkeeseen.

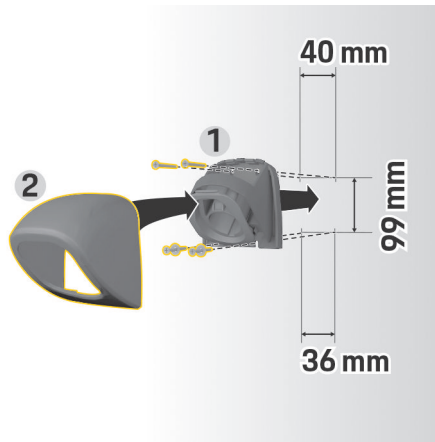

Kuva 184 Porausmitat

1. Ota pistokkeen pidin 1 (kuva 184) pois suojuksesta 2 (kuva 184).
2. Merkitse porausreiät seinään.
3. Poraa kiinnitysreiät ja aseta tapit paikoilleen.
4. Ruuvaa pistokkeen pidin 1 (kuva 184) seinään.
5. Aseta suojus 2 (kuva 184) alhaaltapäin pistokkeen pitimen 1 (kuva 184) päälle ja paina ylöspäin.

Käyttöyksikön kiinnittäminen seinäpidikkeeseen



Kuva 185 Käyttöyksikön kiinnittäminen

1. Vedä auton kaapeli perusseinäpidikkeen alemman aukon kautta, aseta käyttöyksikkö alhaalta liittimiin ja lukitse taaksepäin.
2. Vedä verkkokaapeli perusseinäpidikkeen ylemmän aukon läpi ja lukitse lukitusrenkas vasemmalle.
3. Työnnä auton latauspiste pistokkeen pitimeen.

Lataustelakan asennus

Lataustelakan kiinnittämiseen on olemassa kaksi mahdollisuutta. Asennusvaihtoehto määräytyy tulojohdon tyyppin mukaan (ylempi tai alempi leikkaus).

- **Asennus ilman välikettä (tulojohdon alempi leikkaus):** Asennuslevy asennetaan suoraan seinään.
- **Asennus välikkeen kanssa (tulojohdon ylempi leikkaus):** Asennuslevy asennetaan seinään tulojohdon välikkeen kanssa.

Asennus ilman välikettä

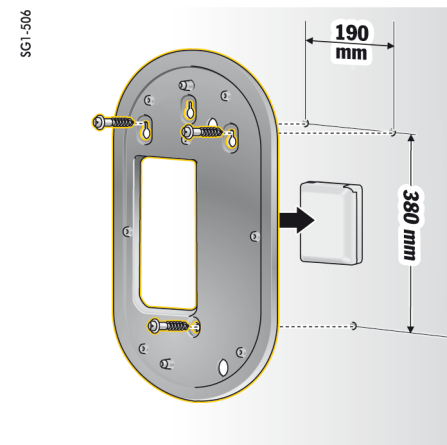

Kuva 186 Porausmitat

1. Merkitse porausreiät seinään.
2. Poraa kiinnitysreiät ja aseta tapit paikoilleen.
3. Ruuvaa asennuslevy seinään.

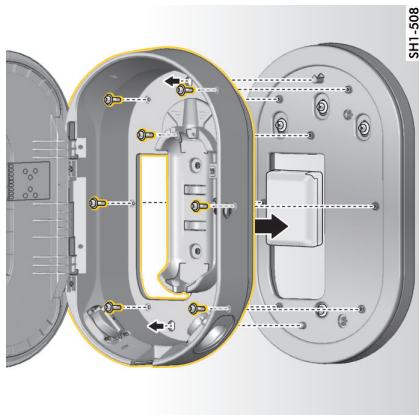

Kuva 187 Lataustelakan ruuvaus asennuslevyyn

4. Ruuvaa lataustelakka asennuslevyyn.

Asennus välikkeen kanssa

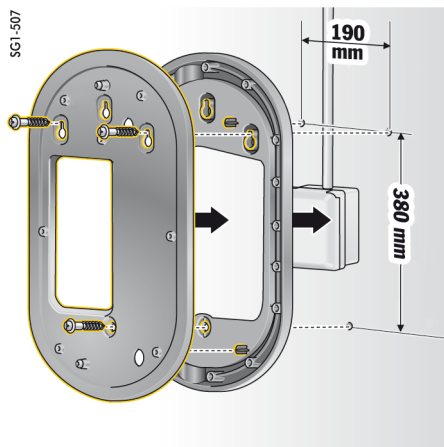

Kuva 188 Porausmitat

1. Merkitse porausreiät seinään.
2. Poraaja kiinnitysreiät ja aseta tapit paikoilleen.
3. Ruuvaa asennuslevy yhdessä välikkeen kanssa seinään.

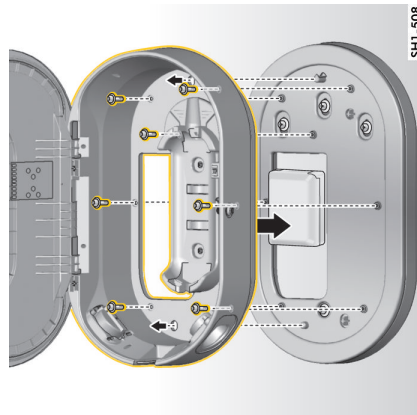

Kuva 189 Lataustelakan ruuvaus asennuslevyyn

4. Ruuvaa lataustelakka asennuslevyyn.

Määrittäminen

Auton lataus- ja verkkokaapeli

Tietoja auton latauskaapelista ja -pistokkeesta

Maakohtaisen varustelun mukaan on käytettävissä erilaisia auton latausliitäntöjä A ja auton latauspistokkeita B.

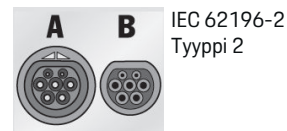

Verkkokaapelin valinta

Käytä säännölliseen lataamiseen optimaalisella latausnopeudella ainoastaan seuraavia verkkokaapeleita. Suurin mahdollinen latausteho on enin-

tään 22 kW (riippuu laitevaihtoehdoista, sähköverkosta/taloliitännästä ja sisäänrakennetusta laturista). Kun ajat ulkomailla, pidä kyseiseen maahan soveltuva verkkokaapeli aina mukana.

OHJE

Maakohtaisesti saa käyttää vain sallittuja verkkokaapeleita. Seuraavat verkkokaapelit ovat maakohtaisesti sallittuja ja ne on määritelty seuraavissa taulukoissa.

Maa	Verkkokaapeli
Venäjä, Ukraina	5, 6, 7, 8, C
Abu Dhabi, Israel, Singapore	5, 6, 7, 8

Verkkokaapeleiden maakohtainen hyväksyntä (esimerkkejä)

Auton kaapelin pituus voi olla 2,5 tai 7,5 metriä, olosuhteiden mukaan. Maakohtaisesti verkkokaapelin, käyttöyksikön ja auton kaapelin kokonaispituus on rajattu, esim. Sveitsissä 5 metriin, Israelissa ja Yhdysvalloissa 7,5 metriin¹).

1. Tila painamishetkellä. Lisätietoja saat Porsche-jälleenmyyjältä tai paikalliselta sähkötoimittajalta.

Verkkokaapeli voimapistorasioihin



1
NEMA 14-30



2
NEMA 14-50

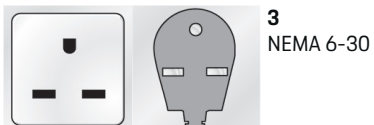

3
NEMA 6-30



4
NEMA 6-50

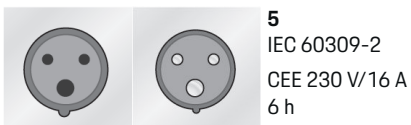

5
IEC 60309-2
CEE 230 V/16 A
6 h

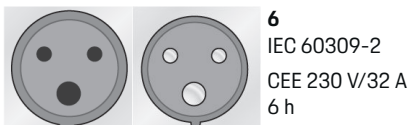

6
IEC 60309-2
CEE 230 V/32 A
6 h

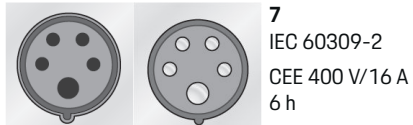

7
IEC 60309-2
CEE 400 V/16 A
6 h

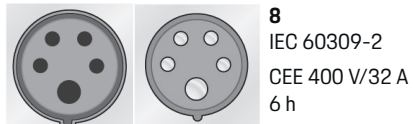

8
IEC 60309-2
CEE 400 V/32 A
6 h



9
WCZ8 20 A

Verkkokaapeli kotitalouspistorasioihin

Jos voimapistorasiala ei ole käytettävissä, alhaisemalla latausteholla voidaan ladata myös seuraavilla verkkokaapeleilla.

- ▶ Maakohtaisesti, esimerkiksi Abu Dhabissa, Israelissa, Singaporessa ja Intiassa¹, lataus kotitalouspistorasioista on **kielletty**.

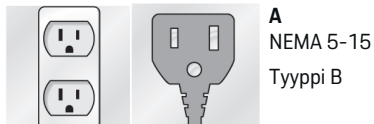

A
NEMA 5-15
Tyypin B

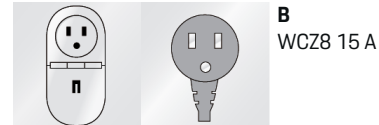

B
WCZ8 15 A

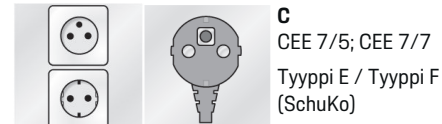

C
CEE 7/5; CEE 7/7
Tyypin E / Tyypin F
(Schuko)

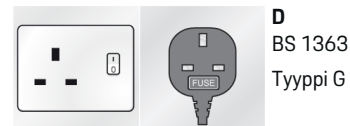

D
BS 1363
Tyypin G

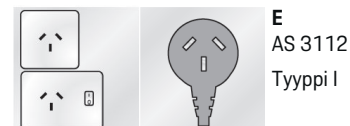

E
AS 3112
Tyypin I

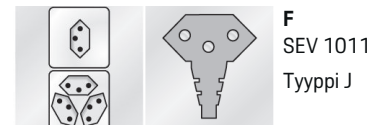

F
SEV 1011
Tyypin J



G
DS60884-2-D1
Tyypin K

1. Tila painamishetkellä. Lisätietoja saat Porsche-jälleenmyyjältä tai paikalliselta sähkötoimittajalta.

**H**

CEI23-16-VII

Tyypin L 16 A (5 mm)

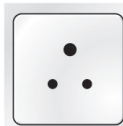
**I**

IA6A3 (BS 546)

Tyypin M

NEMA 6-50 / NEMA 14-50 (täydentäviä tietoja)

i Tietoja

Soveltamisala

Tämä käyttösuositus koskee vain alueita, joilla on NEMA 6-50 / NEMA 14-50 -standardi.

Autosi lataaminen voi aiheuttaa korkean sähkövirran. Turvallisuussyistä yksinomaan sitä varten hyväksytyjen komponenttien käyttö ja koko latauslaitteen asiantunteva asennus on siksi pakollista.

Yleisiä turvaohjeita

**VAARA**

Sähköisku ja tulipalo!

Latauslaitteen virheellinen käyttö sekä asennus- ja turvallisuusohjeiden noudattamatta jättäminen voivat aiheuttaa oikosulun, sähköiskun, räjähdysten, tulipalon tai palovammoja.

- ▶ Noudata latauslaitteen käyttöohjeessa olevia asennusohjeita.
- ▶ Kiinnitä erityistä huomiota kaikkiin ohjeessa annettuihin turvallisuusohjeisiin ja varoituksiin.
- ▶ Anna asennuksen suorittaminen sellaisen henkilön suorittavaksi, jolla on tarvittava sähkötekni- ninen koulutus ja vaadittava ammattitaito.
- ▶ Noudata myös sähköasennusten suorittamiseen liittyviä kansallisia määräyksiä.

Verkkopistorasian vaatimukset

**VAARA**Vääränlaiset verkkopisto-
rasiat

Vääränlainen verkkopistorasia voi aiheuttaa oikosu- lun, sähköiskun, räjähdysten, tulipalon tai palovam- moja.

- ▶ Käytä vain tähän asennukseen soveltuvaa verk- kopistorasiatyyppeä (katso **Sopivat verkkopisto- rasia-/pistoketyypit**).
- ▶ Käytä vain verkkopistorasioita, jotka täyttävät kosketuspintojen ja kiinnitysten laatuvaatimuk- set (katso **Verkkopistorasioiden laatuvaatimuk- set**).
- ▶ Vältä suoraa kosketusta kiristysruuvien ja langan välillä. Parempi käyttää johtimen päätyholkkeja.
- ▶ Vältä johdon tarttumista eristykseen.

Sopivat verkkopistorasiat/-pistoketyypit

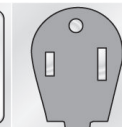

NEMA 6-50

Pistorasia/pistoke

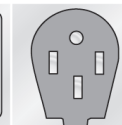

NEMA 14-50

Pistorasia/pistoke

Verkkopistorasioiden laatuvaatimukset

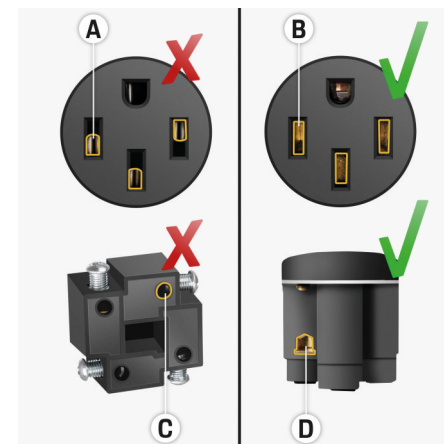

A Kosketuspinta on vain puolet pistokkeen kosketus- korkeudesta

B Kosketuspinta ylettyy pistokkeen koko kosketus- korkeudelle

C Pieni kosketuspinta kiristysruuvien ja säikeislangan välillä.

D Suuri kosketuspinta kiristyslaatan ja säikeislangan välillä

Johdon asennusvaatimukset

VAARA

Vääränlainen verkkojohto

Vääränlaisten verkkojohtojen tai liian korkeiden sähkövirtojen käyttö voi aiheuttaa oikosulun, sähköiskun, räjähdyksen, tulipalon tai palovammoja.

- ▶ Johto on varmistettava 50 ampeeriin.
- ▶ Käytä vain kuparikaapeleita, joiden johdon poikileikkaus on vähintään 8 AWG, tai mielellään 6 AWG.

Vaatimukset ulkoasennukselle

VAARA

Suora kosketus sateen kanssa

Jos latauslaitetta käytetään ulkona, suora kosketus sateeseen voi aiheuttaa oikosulun, sähköiskun, räjähdyksen, tulipalon tai palovammoja.

- ▶ Vältä latauslaitteen suoraa kosketusta sateen kanssa.
- ▶ Käytä sateenkestävää koteloa NEMA 3R.

Verkkokaapelin ja auton kaapelin vaihtaminen

VAARA

Sähköisku

Sähköisku voi aiheuttaa vakavien vammojen tai kuoleman vaaran.

- ▶ Irrota verkkokaapeli pistorasiasta ennen verkkokaapelin vaihtoa ja poista auton kaapeli auton latausliitännästä.
- ▶ Vaihda kaapeli ainoastaan kuivassa ympäristössä.
- ▶ Käytä vain Porschen hyväksymiä kaapeleita.

▶ Katso luku "Toimitussisältö" sivulla 359.

Maakohtaisesti, esim. Norjassa, Italiassa, Portugalissa ja Espanjassa¹, verkkokaapelin saa vaihtaa vain koulutettu sähköalan ammattilainen. Porsche suosittelee käyttämään sertifioitua Porsche Service -jälleenmyyjää.

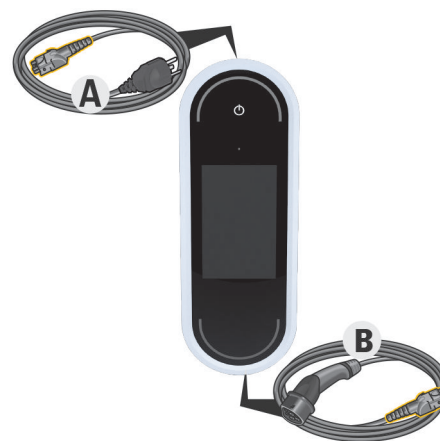

Kuva 190 Käyttöyksikön liitännät

Verkkokaapelin A irrotus ja liitäntä tapahtuu käyttöyksikön yläosassa.

Auton kaapelin B irrotus ja liitäntä tapahtuu käyttöyksikön alaosassa

1. Tila painamishetkellä. Lisätietoja saat Porsche-jälleenmyyjältä tai paikalliselta sähköntoimittajalta.

Kaapelin irrotus

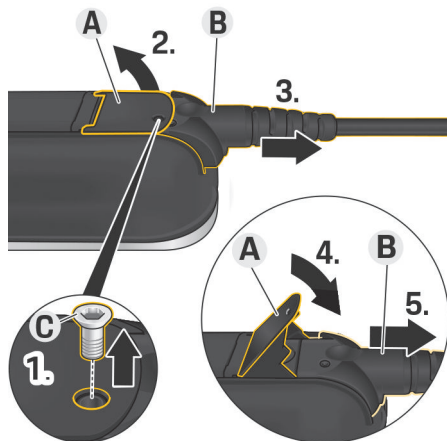

Kuva 191 Kaapelin irrotus

- ✓ Korkeajänniteakun lataustapahtuma on lopetettu ja auton latauspistoke on irrotettu auton latausliitännästä.
 - ✓ Verkkopistoke on irrotettu pistorasiasta.
1. Irrota ruuvi C (kuva 191) sopivalla työkalulla.
 2. Nosta vipu A (kuva 191).
 3. Irrota pistoketta B (kuva 191) ensimmäiseen vastukseen asti.
 4. Sulje vipu A (kuva 191).
 5. Irrota pistoke B (kuva 191) kokonaan.

Kaapelin kiinnitys

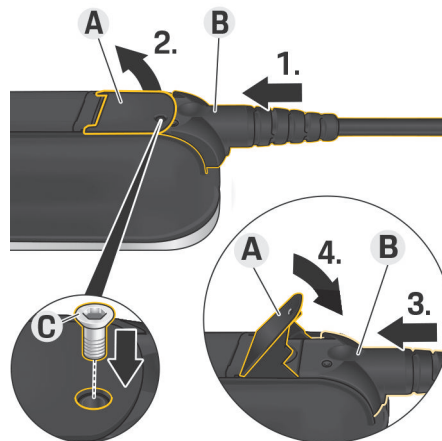

Kuva 192 Kaapelin ja pistokkeen kiinnitys

- ✓ Vipu A (kuva 192) on suljettu.
1. Työnnä pistoketta B (kuva 192) ensimmäiseen vastukseen asti käyttöyksikköön.
 2. Nosta vipu A (kuva 192).
 3. Työnnä pistoke B (kuva 192) kokonaan paikalleen.
 4. Sulje vipu A (kuva 192).
 5. Ruuvaa pistoke B (kuva 192) ruuvilla C (kuva 192) kiinni käyttöyksikköön.

Käyttöönotto ja määrittys

Käyttöönotto

Määritä latauslaitteen ensimmäisen käyttöönoton yhteydessä seuraavat asetukset.

i Tietoja

- Kohdat, jotka on merkitty **Ohita**-kuvakkeella, voidaan ohittaa. Tällöin ei määritetä mitään asetuksia.
- Voit milloin tahansa muuttaa asetuksia näytössä (⚙️).

Kieli ja maa

1. Valitse kieli luettelosta. Vahvista valinta.
2. Valitse maa luettelosta.
3. Vahvista kielen ja maan valinta.

Tiedonsiirto

- ▶ Lue ja vahvista huomautukset tiedonsiirrost.

Ohjelmistopäivitykset

Ajantasainen ohjelmisto on aina oltava asennettuna, jotta voidaan taata latauslaitteen täydellinen toiminta ja luotettava käyttö.

- ▶ Valitse ja vahvista automaattinen ohjelmistopäivitys.

Päälle Latauslaite tarkistaa, onko ohjelmistopäivityksiä käytettävissä, ja lataa ne automaattisesti.

Asennus voidaan käynnistää heti tai siirtää myöhempään ajankohtaan.

Pois latauslaite tarkistaa, onko ohjelmistopäivityksiä käytettävissä, ja näyttää niitä vastaavan ohjeen. Latauksen voi tämän jälkeen käynnistää manuaalisesti.

Kun lataus on onnistunut, asennus voidaan käynnistää heti tai siirtää myöhempään ajankohtaan.

Jos internet-yhteyden muodostaminen latauslaitteeseen ei ole mahdollista, ohjelmistopäivitykset voidaan ladata myös manuaalisesti **E-Performance**-kohdasta verkko-osoitteesta <https://www.porsche.com> ja asentaa verkkosovelluksen kautta.

Verkon valinta

Valitse yhteys kotiverkkoon. Kohdan voi ohittaa valitsemalla **Ohita**. Tällöin ei muodosteta yhteyttä kotiverkkoon. Jos latauslaite yhdistetään käytettävissä olevaan kotiverkkoon, toiminnot ja tiedot ovat käytettävissä laajennetusti. Yhteys voidaan muodostaa WiFi-verkon tai Powerline-Communication-Netzwerk (PLC-verkko) -datasähköverkon kautta. Jos kotiverkkoa ei ole käytettävissä, latauslaitteeseen voidaan määrittää liityntäpiste.

Tietoja

Julkisia WiFi-verkkoja, joissa ei ole salasanasuojausta, ei tueta, eikä niitä voida käyttää.

Yhteys WiFi-verkon kautta

1. Valitse **WiFi**.
2. Valitse havaittujen WiFi-verkkojen luettelosta kotiverkko.
3. Anna ja vahvista salasana.

Yhteys PLC-yhteyspainikkeen kautta

1. Valitse **PLC-yhteyspainike**.
2. Käynnistä yhteydenmuodostus PLC-moode-mista. Vahvista latauslaitteessa valitsemalla **OK**. Kun yhteys on muodostettu, vahvista valitsemalla **Yhdistä**.
 - ➔ Yhteys PLC-verkkoon muodostetaan.

Jos yhteys PLC-verkkoon on olemassa, tilarivillä näkyy kuvake .

Yhteys PLC-turva-avaimen kautta

Tätä menetelmää varten on käytettävä laitetta, jossa on PLC-verkon ohjausohjelmisto.

1. Jotta voit muodostaa yhteyden PLC-verkkoon turva-avaimen avulla, valitse **PLC-turva-avain**.
 - ➔ Turva-avain näkyy näytössä.
2. Anna turva-avain PLC-verkon ohjausohjelmiston vastaavassa valikossa ja integroi siten latauslaite PLC-verkkoon.
 - ➔ Yhteys PLC-verkkoon muodostetaan.

Jos yhteys PLC-verkkoon on olemassa, tilarivillä näkyy kuvake .

Tietoja

PLC-ominaisuudet:

- Erilliset rajapinnat autoon ja infrastruktuuriin
- PLC IEEE P1901:n mukaan
- Home-Plug AV
- Salaus: 128-bittinen AES
- Taajuusalue: 2-30 MHz

Käyttäjäprofiilit (Porsche ID:n liittäminen)

Jos latauslaitteeseen on liitetty Porsche ID, My Porsche -portaalista ja Porsche Connect App -sovelluksesta voit hakea tietoja latauslaitteesta ja lataustapahtumista.

Latauslaitteen ja Porsche ID:n liittäminen:

- ▶ Avaa latauslaitteen näytössä ilmoitettu Internet-sivusto käytettävän laitteen selaimessa ja anna käyttäjäkoodi.
 - **tai**
 - Skannaa latauslaitteen näytössä näkyvä QR-koodi. QR-koodin voit skannata seuraavilla tavoilla:
 - Käytä Porsche Connect App -sovellusta (**Oma tili > Latausjohto ja laitteet > Skannaa QR-koodi**).
 - Käytä laitteen kameraa (alkaen iOS11, Android poiketen).
 - Käytä sovellusta QR-koodin skannaamiseen.

Jos yhdistäminen onnistui, ohjattu asennustoiminto siirtyy seuraavaan vaiheeseen.

Energianhallintajärjestelmän yhdistäminen

Jos energianhallintajärjestelmä on käytettävissä, voit muodostaa siihen yhteyden. Siinä tapauksessa energianhallintajärjestelmä ottaa lataustapahtuman ohjauksen hallintaansa.

- ▶ Katso yhdistämisoheja energianhallintajärjestelmän käyttöohjeesta.

Jos energianhallintajärjestelmä ei ole käytettävissä, auto ladataan latauslaitteeseen syötetyllä latausvirralla:

► **Asetukset**  ► **Mukauta latausvirta**

► Katso luku "Latausvirran mukauttaminen" sivulla 373.

Liityntäpiste

Jos yhdistäminen kotiverkkoon ei ole mahdollista, latauslaite voi luoda liityntäpisteen ja siten yhteys latauslaitteen Web Application -verkkosovellukseen voidaan muodostaa.

► Voit luoda liityntäpisteen, kun napsautat **Ota liityntäpiste käyttöön**.

Kun liityntäpiste on muodostettu onnistuneesti, tilarivillä näkyy kuvake .

Tietoja

Jos käytetään Android-järjestelmiä, yhteydenmuodostus on ehkä vahvistettava erikseen, jotta liityntäpisteyhteys voidaan muodostaa.

Latausvirran mukauttaminen

Tässä voidaan säätää latausvirta, joka latauslaitteen tulee enintään sallia, kun energianhallintajärjestelmä ei ole käytettävissä kotiverkossa.

Näytetty enimmäisarvo määräytyy liitettyjen kaapelityypin perusteella.

► Säädä latausvirta arvoon, joka on enintään käytettävissä latauslaitteen käyttämässä sähköverkossa. Käytä säätämiseen toimintoja **Plus** ja **Miinus**.

► Katso luku "Latausvirran rajoitus" sivulla 376.

Laitesuoja

Voit asettaa PIN-koodin kyselyn, jos haluat estää valtuuttamattoman auton liittämisen latauslaitteeseen.

1. Voit ottaa PIN-koodin kyselyn käyttöön valitsemalla **Päälle**.
2. Anna 4-numeroinen PIN-koodi ja vahvista se.
3. Toista PIN-koodi ja vahvista se.
 - PIN-koodin kyselyn käyttöönotto vahvistetaan.

Asennustoiminnon lopettaminen

► Tarkasta tehdyt asetukset kohdasta **Yhteenveto** ja lopeta asennus.

Käyttöönotto verkkosovelluksella

Latauslaitteen ensimmäinen vaihe on oltava asennettuna ennen kuin latauslaitetta ja Web Application -verkkosovellusta voidaan käyttää päivittäin. Tämän jälkeen on muodostettava yhteys käytettävän laitteen (tietokone, tablet-laite tai älypuhelin) ja latauslaitteen välille.

Vaatimukset ensimmäiseen käyttöönottoon verkkosovelluksessa

Seuraavien tietojen on oltava valmiina Web Application -verkkosovelluksen ensimmäistä käyttöä varten:

- Porsche Mobile Charger Connect -latauslaitteen sisäänkirjautumistietokirje latauslaitteen Web Application -verkkosovellukseen kirjautumista varten
- kotiverkon sisäänkirjautumistiedot
- käyttäjäprofiiliin sisäänkirjautumistiedot (kun yhdistät Porsche ID:llä)

Vaatimukset ensimmäiseen käyttöönottoon verkkosovelluksessa

Seuraavien tietojen on oltava valmiina Web Application -verkkosovelluksen ensimmäistä käyttöä varten:

- Porsche Wall Charger Connect -latauslaitteen sisäänkirjautumistietokirje latauslaitteen Web Application -verkkosovellukseen kirjautumista varten
- kotiverkon sisäänkirjautumistiedot
- käyttäjäprofiiliin sisäänkirjautumistiedot (kun yhdistät Porsche ID:llä)

Verkkosovellus tukee seuraavia selaimia:

- Google Chrome versiosta 57 (suositus) lähtien
- Mozilla Firefox versiosta 52 (suositus) lähtien
- Microsoft Internet Explorer versiosta 11 lähtien
- Microsoft Edge
- Apple Safari versiosta 10 lähtien

Latauslaitteeseen sisäänkirjautuminen

Tietoja

Tiedot latauslaitteeseen sisäänkirjautumista varten löydät oheisesta sisäänkirjautumistietokirjeestä. Turvakenttä sisältää tunnuskoodin (PIN ja PUK). Kenttä on painettu erityisellä värillä, joka piilottaa kyseiset koodit.

Vasta, kun tämä kenttä on kostutettu juoksevan veden alla, väri haalistuu ja koodit tulevat näkyviin.

Älä hankaa tai raavi kostutettaessa, koska muuten myös koodit voivat vaurioitua.

- ✓ Latauslaite on kytketty päälle.
 - ✓ Sisäänkirjautumistietokirje on valmiina.
1. Katso PIN-koodi kirjeestä. Kostuta näkösuojakenttä, jotta voit lukea PIN-koodin.
 2. Syötä PIN-koodi.

Asennuksen käynnistäminen latauslaitteessa

Latauslaitteen asennus tapahtuu ohjatun asennustoinnin avulla sen ohjatessa usean eri vaiheen kautta asennuksen suorittamisessa. Asennus on suoritettava loppuun, jotta voit käyttää latauslaitetta asianmukaisesti.

► Katso Porsche Mobile Charger Connect -latauslaitteen käyttöohjeesta tietoja latauslaitteen asennuksesta.

Yleiskuvas

Web Application -verkkosovellus tarjoaa laitteeseen verrattuna enemmän asetusmahdollisuuksia.

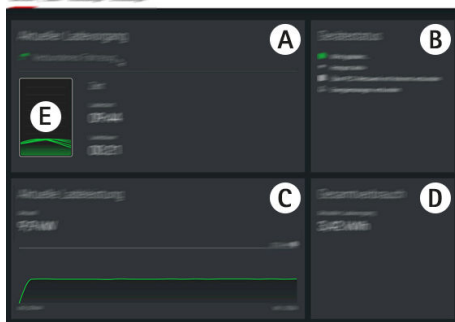

Kuva 193 Verkkosovelluksen yleiskuvas

1. Tila painamishetkellä: Lisätietoja saat Porsche-jälleenmyyjältäsi.

A Nykyinen lataus

Näyttää tietoja nykyisestä lataustapahtumasta, kuten lataustapahtuman aloitusajan ja keston.

B Laitetila

Näyttää tietoja laitteesta, esimerkiksi:

- nykyinen varaustila
- käytetty verkkoyhteys
- yhteystila energianhallintajärjestelmään (jos saatavilla)
- ohjelmistopäivityksen käytettävyyttä
- maadoitusvalvonnan käytöstäpoisto.

C Nykyinen latausteho

Sähkötehon nykyinen virtaus [kilowatteina] latauslaitteesta sähkölaitteeseen.

Käyrän eteneminen: Esitetty käyrä näyttää lataustehon ajan funktiona latauksen käynnistymisestä lähtien sekä kokonaisenergiankulutuksen [kilowatteina].

Valitse käyrässä ajankohta, jonka lataustehon haluat katsoa kyseisenä ajankohtana.

D Kulutus

Nykyisen lataustapahtuman energian kokonaiskulutus [kilowattitunteina].

E Varaustila

Yleiskuvauksessa käytetty väri osoittaa laitteen varaustilan:

- punainen: virheilmoitus
- sininen: lataus pysäytetty
- vihreä: autoa ladataan
- valkoinen: latauslaitteeseen ei ole liitetty yhtään autoa

Käyttö Käyttöohjeet

Sähköautojen latauslaitteiden liittäminen edellyttää maakohtaisesti sisäänkirjautumista.

- Tarkasta ilmoitusvelvollisuus ja liitännän käyttöön liittyvät oikeudelliset toimintaedellytykset.

OHJE

Latauslaitteen vaurioituminen

- Aseta latauslaite lataustapahtuman ajaksi aina kiinteälle alustalle.
- Porsche suosittelee käyttämään latauslaitetta peruseinäpidikkeessä tai lataustelakassa. Maakohtaisesti, esim. Sveitsissä¹, latauslaitetta saa käyttää vain peruseinäpidikkeessä tai lataustelakassa.
- Älä upota latauslaitetta veteen.
- Suojaa latauslaite lumelta ja jäältä.
- Käsittele latauslaitetta varovasti ja suojaa se rasisuilta, joita ovat esim. yli ajaminen, putoaminen, veto, murtuminen ja puristus.
- Älä avaa latauslaitteen koteloä.

OHJE

Latauslaitteen vaurioituminen

Latauslaitetta saa käyttää vain lämpötilassa $-30\text{ }^{\circ}\text{C}$... $+50\text{ }^{\circ}\text{C}$.

- ▶ Voit välttää ylikuumenemisen käytön aikana siten, että et altista latauslaitetta koko ajaksi suoralle auringonpaisteelle. Jos latauslaite ylikuumenee, lataustapahtuma keskeytyy automaattisesti, kunnes lämpötila on laskenut taas tavalliseksi.
- ▶ Jos latauslaitteen lämpötila on liian korkea tai matala, anna sen palautua hitaasti takaisin käyttölämpötila-alueelle ilman, että jäädytät tai lämmität sitä aktiivisesti (esim. jäädytät kylmällä vedellä tai lämmität hiustenkuivaajalla).

Lataus

Ohjeita lataamiseen

Auton latausliitäntä

Tietoja auton kaapelin liittämisestä auton latausliitäntään ja sen siitä poistamisesta ja auton latausliitäntään lataus- ja yhteystilasta:

▶ Katso auton käyttöohje.



VAARA

Sähköisku, tulipalo

Tulipalo tai sähköisku voi aiheuttaa vakavien vammojen tai kuoleman vaaran.

- ▶ Noudata lataustapahtuman yhteydessä aina annettua järjestystä.
- ▶ Älä irrota auton kaapelia auton latausliitännästä lataustapahtuman aikana.
- ▶ Lopeta lataustapahtuma ennen auton kaapelin irrottamista auton latausliitännästä.
- ▶ Älä irrota latauslaitetta pistorasiasta lataustapahtuman aikana.

Virheet näkyvät näytössä ja punaisten LED-tilvalojen avulla. Näytöllä näkyvät virheeseen liittyvät ohjeet, syy ja korjaustoimenpide.

- ▶ Katso luku "Käyttöhäiriöt" sivulla 386.

Latausajat

Lataustapahtuman kesto vaihtelee seuraavien tekijöiden perusteella:

- käytettävä pistorasia (kotitalous- tai voimapistorasiasia)
- maakohtaiset sähköverkon jännite ja sähkövirran voimakkuus

- latausvirran rajoituksen asetukset latauslaitteessa
- verkkojännitteen vaihtelu
- auton ja latauslaitteen ulkolämpötila. Latausajat voivat olla pidempiä sallitun ulkolämpötilan äärialueella olevassa lämpötilassa.
 - ▶ Katso luku "Maadoitusvalvonnan käytöstäpoisto ja käyttöönotto" sivulla 376.
- korkeajänniteakun ja käyttöyksikön lämpötila
- sisälämpötilan ennakkosäätö otettu käyttöön
- verkkopistokkeen ja auton latauspistokkeen virransieto



Tietoja

Eri maiden sähköverkoversioista johtuen saatavana on erilaisia kaapelimalleja. Täyttä lataustehoa ei siksi ehkä ole käytettävissä. Lisätietoja saat Porsche-jälleenmyyjältäsi.

Latauksen käynnistys, keskeytys ja lopetus

Latauksen käynnistys

1. Työnnä verkkopistoke pistorasiaan.
 - ☺ Virtapainike palaa valkoisena.
 - LED-tilavalot palavat valkoisina.
 - ➔ Näyttö kytkeytyy päälle.
2. Työnnä auton latauspistoke auton latausliitäntään.
 - ☺ Virtapainike palaa valkoisena.
 - LED-tilavalot sykkivät valkoisina.

Tietoja auton kaapelin liittämistä auton latausliitäntään:

 - ▷ Katso auton käyttöohje.
 - ➔ Onnistuneen itsetestauksen ja yhteydenmuodostuksen jälkeen LED-tilavalot palavat valkoisina.
3. Lataustapahtuma alkaa automaattisesti.
 - ☺ Virtapainike palaa valkoisena.
 - LED-tilavalot sykkivät vihreinä.
4. Latauslaite siirtyy muutaman minuutin kuluttua lepotilaan.
 - ➔ Autoa ladataan.

i Tietoja

- Auto ohjaa lataustapahtumaa. Lataustapahtuman voi peruuttaa vain autossa.
- Lataustila näkyy näytössä, jos latauslaite ei ole lepotilassa. Painamalla virtapainiketta ☺ voit kytkeä näytön uudelleen päälle.
- Yliämpötilan poiskytkentä estää ylikuumentamisen lataustapahtuman aikana.

Latauksen pysäytys

Auton tekemän ohjauksen vuoksi voi esiintyä lataustauko, esim. virrankäytön optimoimiseksi.

Lataustauko näkyy käyttöyksikössä:

- ☺ Virtapainike palaa valkoisena.
 - LED-tilavalot vilkkuvat sinisinä.
- Näyttö kytkeytyy päälle.

Auto aloittaa lataustapahtuman uudelleen itsenäisesti. Lataustapahtuman voi peruuttaa autossa.

Latauksen lopetus

- ✓ Lataustapahtuman suorittaminen onnistui.
 - ☺ Virtapainike palaa valkoisena.
 - LED-tilavalot palavat vihreinä.

Näyttö kytkeytyy päälle ja siinä näkyy tietoja suoritetusta lataustapahtumasta. Muutaman minuutin kuluttua latauslaite siirtyy lepotilaan.
- ▷ Irrota auton latauspistoke auton latausliitännästä.

Latausvirran rajoitus

Käyttöyksikkö tunnistaa automaattisesti jännitteen ja käytettävissä olevan sähkövirran voimakkuuden. Varausvirran rajoituksen avulla voit säätää tehon, jolla lataat. Viimeksi asetettu latausvirta tallennetaan. Sähköasennuksen ylikuumentamisen ennaltaehkäisemiseksi on toimituksen yhteydessä latausvirraksi rajattu automaattisesti 50 %, kun käytetään kotitalouspistorasioita.

Jos latauslaite on yhdistetty energianhallintajärjestelmään, se rajoittaa latausvirran energianhallintajärjestelmässä tehtyjen asetusten mukaan. Suurinta käytettävissä olevaa latausvirtaa voivat pienentää myös esim. muut kotiverkossa käytettävät sähkölaitteet tai

esim. sähkölämmitys tai lämminvesivaraaja. Lataus-tehoa ei missään tapauksessa saa säätää käytetyn virtapiirin suurinta käytettävissä olevaa tehoa korkeammaksi. Jos jokin on epäselvää, ota yhteys koulutettuun sähköalan ammattilaiseen.

Maadoitusvalvonnan käytöstäpoisto ja käyttöönotto



Sähköisku, oikosulku, tulipalo, räjähdys, tuli

Latauslaitteen käyttö ilman aktiivista maadoitusvalvontaa voi aiheuttaa sähköiskuja, oikosulkuja, tulipaloja, räjähdyksiä tai palovammoja.

- ▶ Käytä latauslaitetta ensisijaisesti maadoitetuissa sähköverkoissa.
- ▶ Poista maadoitusvalvonta käytöstä vain maadoittamattomissa sähköverkoissa.
- ▶ Ota maadoitusvalvonta käyttöön maadoitetuissa sähköverkoissa.

▷ Katso luku "Maadoitusvalvonnan käyttöönotto" sivulla 377.

Maadoitusvalvonnan käytöstäpoisto

- ✓ Virheilmoitus katkenneesta tai ei käytettävissä olevasta maadoitusjohtimesta näkyy näytöllä.
- ✓ Maadoitusvalvonta on keskeyttänyt lataustapahtuman tai estää sen käynnistymisen.
 - ☺ Virtapainike palaa punaisena.
 - LED-tilavalot palavat punaisina.

Virheilmoitus näkyy näytössä.

Verkkosovelluksen käyttö

Verkkosovelluksen avaaminen

Yhteyden muodostaminen latauslaitteeseen

Jos latauslaite yhdistettiin asennuksen aikana olemassa olevaan kotiverkkoon (WiFi tai Powerline Communication), Web Application -verkkosovellusta voidaan käyttää annetulla IP-osoitteella.

Tietoja verkkoyhteyksien luomisesta ▶ Katso luku "Yhteydet" sivulla 379..

Verkkosovelluksen avaaminen WiFi-yhteydellä

✓ Käytettävä laite ja latauslaite ovat samassa WiFi-verkossa.

1. Avaa selain.
2. Selaimen osoiterivillä: syötä IP-osoite, joka annettiin määräyksissä (latauslaitteen kohdassa **Asetukset** ▶ **Verkot** ▶ **Verkon tiedot**, tai latauslaitteen isännänimi (löytyy sisäänkirjautumistietokirjeestä).

Verkkosovelluksen avaaminen datasähkön avulla

✓ Käytettävä laite ja latauslaite ovat PLC-yhteydellä samassa verkossa.

1. Avaa selain.
2. Selaimen osoiterivillä: syötä IP-osoite, joka annettiin määräyksissä (latauslaitteen kohdassa **Asetukset** ▶ **Verkot** ▶ **Verkon tiedot**).

Verkkosovelluksen avaaminen liityntäpisteen kautta

Vaihtoehtoisesti voit muodostaa yhteyden liityntäpisteen kautta. Latauslaite tarjoaa langattoman yhteyspisteen (liityntäpiste), joka on suojattu salasanalla ja

edellyttää manuaalista sisäänkirjautumista. WiFi-yhteensopiva käytettävä laite voidaan yhdistää liityntäpisteeseen ja käyttää latauslaitteen Web Application -verkkosovelluksessa. Web Application -verkkosovelluksessa voidaan milloin tahansa yhdistää kotiverkkoon.

- ✓ Latauslaite on kytketty päälle. Latauslaite avaa automaattisesti WiFi-liityntäpisteen.
- 1. Avaa käytettävässä laitteessa tietopalkista verkkokuvake tai WiFi-kuvake.
- 2. Valitse WiFi-verkko luettelosta. WiFi-verkon nimi vastaa sisäänkirjautumistietokirjeen SSID:tä ja näkyy muodossa **ICCPD-#####**.
- 3. Valitse Yhdistä-painike.
- 4. Syötä verkkoavain kentässä **Turva-avain** (merkitty sisäänkirjautumistietokirjeeseen merkinnällä **Wi-Fi PSK**).
 - ➔ Yhteys WiFi-verkkoon muodostetaan.
 - Ohje: Windows 10 -käyttöjärjestelmä pyytää ensin antamaan reitittimen PIN-koodin. Valitse sen sijaan linkki Yhteys käyttämällä verkon turva-avainta ja syötä sen jälkeen avain.
- 5. Avaa selain.
- 6. Anna seuraava IP-osoite selaimen osoiterivillä: **192.168.0.1**.

i Tietoja

Jos käytettävä laite on kotiverkossa, Web Application -verkkosovellusta ei voi enää käyttää liityntäpisteen IP-osoitteella (192.168.0.1), vaan vain automaattisesti annetulla IP-osoitteella tai latauslaitteen isännänimellä.

- IP-osoitteen käytettävät merkinnät:
 - Web Application: **Huolto** ▶ **Laitetiedot**
 - latauslaite: **Asetukset** ▶ **Verkot** ▶ **Verkon tiedot**
- Isännänimen käytettävät merkinnät:
 - Sisäänkirjautumistietokirje
 - Web Application: **Huolto** ▶ **Laitetiedot**

Edelleenohjaus verkkosovellukseen

i Tietoja

Käytetyn selaimen mukaan Web Application -verkkosovellusta ei avata heti, vaan ensin näkyy selaimen turvallisuusasetuksia koskeva ohje.

1. Valitse näkyvässä selaimen varoituksessa **Lajennettu**.
2. Valitse seuraavassa valintaikkunassa **Lisää poikkeus**.
 - ➔ SSL-sertifikaatti vahvistetaan ja Web Application -verkkosovellus avataan.

Lataushistoria

Latauslaitteen lataustapahtumat näkyvät kronologisesti luettelossa. Seuraavat tiedot ovat käytettävissä jokaisesta lataustapahtumasta:

- ajankohta
- latauksen kesto
- kulutus

- kustannukset (mikäli energianhallintajärjestelmä on käytettävissä)
- käytetty tili (jos tili valittiin aktiivisen latausta-
pahtuman aikana)

Web Application -verkkosovellus tarjoaa mahdollisuuden viedä lataushistoria excel-tiedostona.

1. Valitse **Vie kataushistoria**.
2. Navigoi haluamaasi tallennuspaikkaan ja tallenna tiedosto.

i Tietoja

Jokaiselle käytössä olevalle lataustapahtumalle on valittavissa analysointia varten tilit **Työ tai Koti**. Tiilin voit valita nykyistä **lataustapahtumaa** (symboli i vaikkorivillä) koskevista tiedoista latauslaitteesta. Valinta siirretään myös seuraavaan lataustapahtumaan, ja se on tarvittaessa määritettävä uudelleen.

Yhteydet

Jotta voit käyttää latauslaitteen Web Application -verkkosovellusta ja sen tietoja ja asetuksia, käytettävän laitteen (tietokone, tablet-laite tai älypuhelin) ja latauslaitteen on oltava kotiverkossa (WiFi- tai PLC-yhteydellä). Kotiverkon internet-yhteydellä voit käyttää kaikkia Web Application -verkkosovelluksen toimintoja.

Jos käyttöpaikassa ei ole käytettävissä kotiverkkoa, käytettävä laite (tietokone, tablet-laite tai älypuhelin) voi kirjautua suoraan sisään latauslaitteeseen sen WiFi-liityntäpisteen kautta. Tällöin ei ole olemassa internet-yhteyttä ja vain paikallisesti asennetut toiminnot ovat käytettävissä.

i Tietoja

Jos käytettävä laite on kotiverkossa, Web Application -verkkosovellusta ei voi enää käyttää liityntäpisteen IP-osoitteella (192.168.0.1), vaan vain automaattisesti annetulla IP-osoitteella tai latauslaitteen isännänimellä.

- IP-osoitteen käytettävät merkinnät:
 - Web Application: **Huolto** ▶ **Laitetiedot**
 - latauslaite: **Asetukset** ⚙️ ▶ **Verkot** ▶ **Verkon tiedot**
- Isännänimen käytettävät merkinnät:
 - Sisäänkirjautumistietokirje
 - Web Application: **Huolto** ▶ **Laitetiedot**

i Tietoja

Jos asennusprosessin aikana vaihdetaan liityntäpistetilasta WiFi-verkkoyhteyteen ja päinvastoin, on kirjautettava uudelleen sisään.

Vaihto Powerline Communication -datasähköllä toimivaan kotiverkkoon on mahdollista olemassa olevan liityntäpisteyhteyden ohella ilman uudelleenkäynnistystä.

i Tietoja

Jos Web Application -verkkosovellusta käytetään, liityntäpisteyhteys on poistettava käytöstä vain, jos yhdistäminen kotiverkkoon on mahdollista.

- ▶ Valitse haluamasi verkkoyhteys (liityntäpiste, WiFi, datasähkö).

Liityntäpiste

Latauslaite voi muodostaa suoraan yhteyden energianhallintajärjestelmään sen integroidun WiFi-liityntäpisteen kautta.

1. Valitse toiminto **Määritä liityntäpiste**.
2. Syötä asetuksissa verkon nimi ja liityntäpisteen turva-avain.
 - ▶ Tietoja liityntäpisteyhteyden muodostamisesta
 - ▶ Katso luku "Verkkosovelluksen avaaminen" sivulla 378..

WiFi

i Tietoja

Jos latauslaite on jo yhdistetty liityntäpisteen kautta käytettävään laitteeseen, samanaikaisesti ei voida luoda yhteyttä WiFi-verkkoon. Liityntäpiste on ensin poistettava käytöstä.

1. Ota WiFi käyttöön.
 2. Valitse lisäasetus **Yhdistä verkkoon**.
 3. Valitse luettelosta vastaava verkko ja syötä **Turva-avain**. **Toinen verkko**: Valitse, jos verkon tulee olla näkymätön verkko.
 4. Valitse, että IP-osoite luodaan automaattisesti (suositus).
 - ➔ IP-osoite tulee näkyviin heti, kun yhteys verkkoon on luotu.
- Luettelossa verkon vieressä näkyy tila **Yhteys muodostettu**.

WiFi-verkkojen hallinta

Vaihtoehto	Selitys
Toinen verkko	<ul style="list-style-type: none"> Valitse, jos verkkosi on näkyvätön verkko.
Hallinnoi tunnettuja verkkoja	<ul style="list-style-type: none"> Voit poistaa tallennetut verkot valitsemalla Poista. Latauslaite on siten aina asianmukaisessa verkossa.

Verkkoyhteyden katkaiseminen

- Valitse verkko, johon yhteys on olemassa.
- Voit katkaista yhteyden WiFi-verkkoon valitsemalla **Katkaise yhteys**.

Verkkoyhteyden määrittäminen

- Valitse verkko, johon yhteys on olemassa.
- Voit muuttaa IPv4-osoitteen ja DNS-palvelimen asetuksia valitsemalla **Määritä**.

i Tietoja

Verkkoyhteyttä varten käytetään 2,4 GHz:n taajuusalueita. Jos yhteysongelmia esiintyy, poista 5 GHz:n taajuusalue käytöstä verkkoreitittimestä.

Datasähkö

Vaihtoehtoisesti WiFin sijaan latauslaite voidaan yhdistää kotiverkkoon PLC-yhteyden avulla. Tällöin käytetään olemassa olevaa sähköverkkoa paikallisen verkon muodostamiseksi tiedonsiirtoa varten. Latauslaite rekisteröidään Client-asiakkaaksi PLC-verkkoon.

Yhteyden muodostamiseksi latauslaite ja PLC-modeemi voidaan yhdistää keskenään niiden yhteyspainikkeella. Tällöin latauslaite yhdistetään automaattisesti PLC-modeemiin. Toinen mahdollisuus muodostaa yhteys on syöttää turva-avain latauslaitteesta PLC-modeemiin.

- Ota **datasähkö (PLC)** käyttöön.
 - Lisää latauslaite PLC-verkkoon:
 - Vaihtoehto 1:** yhteyspainikkeella:
 - Valitse Web Application -verkkosovelluksessa lisäasetus **Muodosta yhteys PLC Push -menetelmällä**.
 - Valitse **Käynnistä yhdistäminen**.
 - Paina 2 minuutin kuluessa PLC-modeemin yhteyspainiketta yhteydenmuodostuksen käynnistämiseksi.
 - Vahvista yhteys valitsemalla painike **Yhdistä**.
 - Vaihtoehto 2:** syöttämällä PLC-turva-avain:
 - Valitse lisäasetus **Muodosta yhteys PLC-turva-avaimella**. Turva-avain tulee näkyviin.
 - Syötä turva-avain PLC-modeemin asetuksissa.
- ➔ Latauslaite sisällytetään PLC-verkkoon ja se muodostaa yhteyden.

PLC-yhteys autoon

Tämä toiminto on vain **Asiakaspalvelu**-käyttäjän nähtävissä ja määritettävissä. Kun PLC-yhteys poistetaan käytöstä, tietoja ei enää siirretä johdon avulla autoon.

Tätä tilaa tarvitaan esimerkiksi tiettyjen mittausten aikana.

Tiedonsiirron avulla mahdollistetaan oletusarvoisesti latausprotokolla perustuva lataus (High Level Communication).

Ilman tiedonsiirtoa lataustapahtuma perustuu sähköisiin tunnusteluihin (pulssinleveysmodulaatio).

Energianhallintajärjestelmän lisääminen

Jotta energianhallintajärjestelmä ottaa lataustapahtuman ohjauksen hallintaansa, latauslaitteen (EEBus-laite) ja energianhallintajärjestelmän on ensin oltava yhteydessä toisiinsa. Yhteydenmuodostus voidaan suorittaa sekä energianhallintajärjestelmän Web Application -verkkosovelluksessa että latauslaitteen Web Application -verkkosovelluksessa (valinnaisesti suoraan latauslaitteesta).

Yhteydenmuodostus latauslaitteeseen energianhallintajärjestelmästä

➤ Yhteyden muodostaminen latauslaitteeseen on kuvattu Porsche Home Energy Manager -järjestelmän verkkosovelluksen käyttöohjeen Lisää EEBus-laite-luvussa.

Yhteydenmuodostus energianhallintajärjestelmään latauslaitteesta

- ✓ Latauslaite ja energianhallintajärjestelmä ovat samassa verkossa.
- Navigoi latauslaitteen Web Application -verkkosovelluksessa kohtaan **Yhteydet** ➤ **Energianhallintajärjestelmä**.
 - ➔ Energianhallintajärjestelmä näkyy luettelossa **Käytt. ol. en.hall.järjestelmät**.
 - Valitse energianhallintajärjestelmä ja suurennase.
 - Valitse **Liitä laite**.
 - ➔ Yhteydenmuodostus tarkistetaan.

4. Tarkista **Muodosta yhteys** -valintaikkunassa valmistenumeron (SKI) avulla vielä kerran, että energianhallintajärjestelmä on oikea, ja valitse sen jälkeen vaihtoehto **Yhdistä**.
- ➔ Energianhallintajärjestelmän yhdistäminen onnistui ja näytössä näkyy tila **Energianhallintajärjestelmä yhdistetty**.
- Latauslaite ottaa energianhallintajärjestelmän asetukset (esim. latausvirtaa, ylikuormasuojasta ja optimoitua latausta sekä tariffin asetuksia koskevat tiedot) käyttöön.

Yhteyden katkaiseminen energianhallintajärjestelmään:

1. Navigoi latauslaitteen verkkosovelluksessa kohtaan **Yhteiset ▶ Energianhallintajärjestelmä**.
 - ➔ Yhdistetty energianhallintajärjestelmä näkyy tilana **Energianhallintajärjestelmä yhdistetty**.
2. Valitse **Katkaise yhteys**.
 - ➔ Yhteys energianhallintajärjestelmän ja latauslaitteen väliltä katkaistaan.

Käyttäjaprofilien liittäminen

Tietoja

Laitteen on oltava yhdistettynä internetiin, jotta voit siirtää tietoja Porsche ID -tilille.

Lataustapahtumia koskevat tiedot voit avata myös Porsche ID -tilillä. Latauslaite on lisäksi liitettävä Porsche ID:n kanssa.

1. Valitse painike **Liitä käyttäjäprofiili**.
 - ➔ Valintaikkuna **Liitä käyttäjäprofiili** avautuu.
2. Valitse seuraava lisäasetus sen mukaan, onko internet-yhteys olemassa (katso Internet-yhteyden lisäasetukset).
3. Syötä sisäänkirjautumistiedot (Porsche ID, salasana) verkkosivulla, josta siirrytään Porsche ID -tiliin.

Internet-yhteyden lisäasetukset

Vaihtoehto	Selitys
Siirry My Porsche -portaaliin	<ul style="list-style-type: none"> ✓ Web Application -verkkosovellus internet-yhteydellä. ▶ Sinut ohjataan suoraan Porsche ID -tilille.
Lisäasetuksia	<ul style="list-style-type: none"> ✓ Web Application -verkkosovellus ilman internet-yhteyttä. ▶ Mobiililaitteella, jossa on internet-yhteys, voit joko skannata näkyvän QR-koodin tai syöttää näkyvän URL-osoitteen manuaalisesti selaimeen.

Asetukset Järjestelmä

Demo-tila

Tämä asetus on vain Asiakaspalvelu-käyttäjän nähtävissä. Demo-tilassa latauslaitteen toiminnot voidaan kätevästi näyttää ja lataustapahtumaa jäljitellä. Demo-tilassa määritettyjä asetuksia ei oteta käyttöön.

- ✓ **Asiakaspalvelu**-käyttäjä on sisäänkirjautunut.

- ▶ Ota toiminto käyttöön.

Kun kirjaudut uudelleen sisään Web Application -verkkosovellukseen, Demo-tila on taas poistettu käytöstä.

Salasanan vaihtaminen

Vaihtaa verkkosovelluksen sisäänkirjautumissalasanan. Uusi valittu salasana korvaa sisäänkirjautumistietokirjeen alkuperäisen salasanan.

- ▶ Valitse **Muuta** ja syötä uusi salasana.

Laitesuojan käyttöönotto

PIN-koodin kyselyä käytetään suojaamaan latauslaitetta ja estämään auton luvaton yhdistäminen latauslaitteeseen.

1. Ota toiminto käyttöön.
2. Anna 4-numeroinen PIN-koodi ja vahvista se.
3. Toista PIN-koodi ja vahvista se.
 - ➔ PIN-koodin kyselyn käyttöönotto vahvistetaan.

Syötä tämä PIN-koodi latauslaitteen lukituksen avaamiseksi.

Vieraan PIN-koodin käyttöönotto

Lisäksi vieras PIN-koodi voidaan asettaa toiselle käyttäjälle:

- ▶ Menettelytapa on sama kuin laitesuojan PIN-koodin luomisessa.

Tietoja

Vieraskäyttäjä ei voi määrittää latauslaitetta.

Energiankulutuksen sääntely

Voit säästää virtaa ottamalla lepotilan käyttöön. Lepotila käynnistyy, kun lataustapahtuma on valmis.

- ▶ Ota toiminto **Lepotila** käyttöön.

Laitteen poistumiseen lepotilasta ja käyttövalmiuden palauttamiseen kuluu jonkin aikaa.

i Tietoja

Kun latauslaite on pidemmän aikaa käyttämättä, se vaihtaa automaattisesti valmiustilaan: Ensimmäisessä vaiheessa laitteen näytön kirkkautta pienennetään ja sen jälkeen laitteen näyttö kytketään pois päältä. voit ottaa laitteen uudelleen käyttöön painamalla virtapainiketta.

Kielen ja maan ilmoittaminen

Kenttä	Selitys
Kieli	Kielen valinta Web Application -verkkosovellukseen.
Maa	Käyttöpaikan maa. Määritysasetukset ovat maakohtaisia. Jos tiedot eivät vastaa todellista käyttöpaikkaa, kaikki asetukset eivät ehkä ole käytettävissä.

Päivämäärän ja kellonajan ilmoittaminen

Kenttä	Selitys
Päivämäärä ja kellon-aika	Verkkoyhteyden ollessa käytössä päivämäärä ja kellonaika siirretään automaattisesti. Aikavyöhyke: voidaan valita manuaalisesti. Ajan asetus: ilmoita aika, jos verkko aika ei ole käytettävissä viitteenä.

Mittayksiköt

Valitse laitteessa käytettävät parametrit ja mittayksiköt.

Laitenäyttö

Tällä asetuksella määritetään latauslaitteen näytön kirkkaus.

Lataus

Verkkotila

Tämä asetus on vain **Asiakaspalvelu**-käyttäjän nähtävissä. Laite tunnistaa automaattisesti tässä verkkoilaa koskien esitetyt tiedot.

Näyttö	Selitys
Verkkovaiheet	Verkkokaapelin vaiheiden lukumäärä.
Kaapelityyppi	Auton latauskaapelin tyyppi. Kaapelityyppi antaa tärkeitä tietoja suurimman latausvirran asetuksista.
Rajoitettu toiminta	Numero ilmoittaa, minkä antureiden lataustehoon ylikuumentaminen vaikuttaa: <ul style="list-style-type: none"> – 0: Mikrokontrollin yliämpötila – 1: Releiden yliämpötila – 2: Sisäinen yliämpötila – 3: Anturin 1 infrastruktuurin kaapelin yliämpötila – 4: Anturin 2 infrastruktuurin kaapelin yliämpötila

Maadoitusvalvonta



Sähköisku, oikosulku, tulipalo, räjähdys, tuli

Latauslaitteen käyttö ilman aktiivista maadoitusvalvontaa voi aiheuttaa sähköiskuja, oikosulkuja, tulipaloja, räjähdyksiä tai palovammoja.

- ▶ Käytä latauslaitetta ensisijaisesti maadoitetuissa sähköverkoissa.
- ▶ Poista maadoitusvalvonta käytöstä vain maadoittamattomissa sähköverkoissa.
- ▶ Ota maadoitusvalvonta käyttöön maadoitetuissa sähköverkoissa.

Maadoitusvalvonnan käyttöönotto ja käytöstäpoisto
 ▶ Katso luku "Maadoitusvalvonnan käytöstäpoisto ja käyttöönotto" sivulla 376.

Latausvirran mukauttaminen

Jos latausvirta on liian suuri käytettäväksi autossa, sulake voi laueta ja siten virransyöttö sulakkeen syöttöalueelle päättyä.

Jos energianhallintajärjestelmä on yhdistetty latauslaitteeseen, ylikuormasuojaus valvoo latauslaitteen latausvirtaa. Jos energianhallintajärjestelmää ei ole käytettävissä kotiverkossa, sinun on määritettävä latauslaitteelle enimmäisvirta.

Tässä ilmoitettu latausvirta ei saa ylittää latausvirran enimmäisarvoa, jolla sähköasennusta voi kuormittaa.

Huomioi seuraavat seikat, kun määrität suurinta latausvirtaa:

- latauslaitteeseen liitetty kaapelityyppi
- muut sähkölaitteet, jotka on liitetty tähän johonkin tai sulakeeseen

Tietoja verkkokaapeleista ja niiden maakohtaisesta käytöstä Katso luku "Verkkokaapelin valinta" sivulla 366..

Tietoja

Lataustehoa ei missään tapauksessa saa säätää virtapiiriin suurinta käytettävissä olevaa tehoa korkeammaksi.

Jos jokin on epäselvää, ota yhteys koulutettuun sähköalan ammattilaiseen.

Tietoja

Jos yhteys energianhallintajärjestelmään on olemassa, energianhallintajärjestelmän asetukset korvaavat tässä määritetyn arvon.

- ✓ Auton kaapeli on liitetty latauslaitteeseen.
- ▶ Käytä Web Application -verkkosovelluksessa säädintä latausvirran minimin ja maksimin asettamiseksi.

Huolto

Laitetietojen näyttäminen

Nämä tiedot koskevat laitteen tietoja, joita ovat esim. versionumero, sarjanumero ja isäntänimi.

Porsche Service -jälleenmyyjä tarvitsee nämä tiedot virheilmoituksen esiintyessä.

Kokonaistoiminta-aikatietojen näyttäminen

Näyttö	Selitys
Kokonaisenergiankulutus	Näyttää tämän latauslaitteen kaikkien toistaiseksi suoritettujen latausprosessien kokonaisenergiankulutuksen.
Kokonaislatausaika	Näyttää tämän latauslaitteen kaikkien toistaiseksi suoritettujen latausprosessien kokonaislatausaajan.

Tapahtumamuistin näyttäminen

Tämä asetus on vain **Asiakaspalvelu**-käyttäjän nähtävissä. Näytetyt tapahtumamuistin tiedot koskevat virheilmoituksia, jotka ilmenivät järjestelmätarkistuksessa. Aktiivinen ja passiivinen tapahtumamuisti tulee näyttöön. Passiivisiin tapahtumiin verrattuna aktiiviset tapahtumat tai virheet ovat edelleen olemassa.

- ▶ Valitse vastaava protokolla, jotta näet virheilmoituksen ja järjestelmätarkistuksen tulokset.

Ohjelmistopäivitysten asennus

Latauslaite hakee oletusarvoisesti ohjelmistopäivityksiä ja lataa ne. Tällä asetuksella määritetään, asennaanko ohjelmistopäivitykset automaattisesti vai manuaalisesti. **Ohjelmistoversio**: näyttää juuri asennetun ohjelmistoversion.

Tietoja

Laitteessa on oltava internet-yhteys, jotta voit hakea ja ladata ohjelmistopäivityksiä.

Suorittaminen automaattisesti

Kun toiminto on käytössä, latauslaite asentaa ohjelmistopäivitykset automaattisesti.

- ▶ Valitse toiminto **Automaattiset ohjelmistopäivitykset**.

Suorittaminen manuaalisesti

Yleiskuvauksen laitetilaan tulee ohje, kun uusi ohjelmistoversio on käytettävissä.

- ✓ Toiminto **Automaattiset ohjelmistopäivitykset** on poistettu käytöstä.
- ▶ Voit käynnistää asennuksen valitsemalla painikkeen **Suorita ohjelmistopäivitys**.

Asetusten varmistaminen

Voit tallentaa määritysasetukset ja jo kerätyt tiedot varmuuskopion avulla. Tarvittaessa (esim. tehdasasetusten palautuksen jälkeen) voit palauttaa nämä asetukset varmuuskopion avulla. Varmuuskopiot luodaan verkkosovelluksessa manuaalisesti.

Varmuuskopioon ei tallenneta salasanoja tai henkilö-tietoja (esim. lataushistoria).

Varmuuskopion luonti

Manuaalista varmuuskopiota varten tiedot tallennetaan käytettävälle laitteelle.

- ✓ Käytettävä laite ja latauslaite ovat samassa verkossa.
1. Valitse **Vi**.
 2. Navigoi tallennuspaikkaan.
 3. Tallenna varmuuskopiotiedosto.

Luo salasana: Syötä salasana.

Salasana suojaa tietojasi ja on syötettävä tuonnin tai varmuuskopion palauttamisen yhteydessä.

Varmuuskopion palauttaminen

Tallennettu varmuuskopiotiedosto voidaan tuoda käytettävältä laitteelta latauslaitteeseen.

- ✓ Käytettävä laite ja latauslaite ovat samassa verkossa.
1. Valitse painike **Tuo**.
 2. Navigoi varmuuskopiotiedostoon ja valitse se.
 3. Syötä salasana, jota käytit tallennettaessa.

Tehdasasetusten palautus

Kun otat tämän toiminnon käyttöön, kaikki lataushistorian ja verkkoasetusten kaltaiset henkilötiedot ja omat määritykset poistetaan. Lisäksi kaikki salasanat palautetaan sisäänkirjautumistietokirjeen sisältämiksi alkuperäisiksi salasanoiniksi.

- ▶ Ota toiminto **Palauta tehdasasetukset** käyttöön. Varmuuskopion luominen Katso luku "Huolto" sivulla 383.

i Tietoja

Jos asetukset palautetaan tehdastilaan, ohjattu asennustoiminto tukee seuraavassa käyttöönnotossa tärkeimpien asetusten määrittämistä laitteeseen.

Lataustelakka

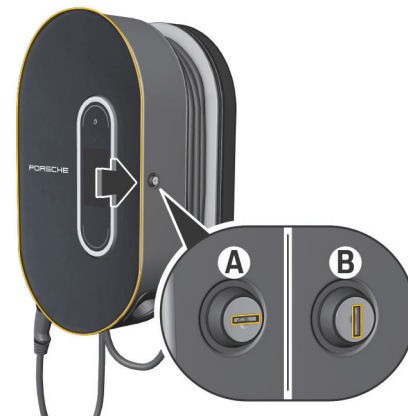

Kuva 194 Lataustelakka

Lataustelakan avaaminen

- ▶ Paina lataustelakan ovea **nuolen suuntaan**. Ovi aukeaa automaattisesti.

Lataustelakan sulkeminen

- ▶ Sulje lataustelakan ovi ja paina sitä **nuolen suuntaan**.

Lataustelakan lukitseminen

- ▶ Käännä lukko asentoon **A** (kuva 194).

Lataustelakan lukituksen avaaminen

- ▶ Käännä lukko asentoon **B** (kuva 194).

Käyttöyksikön kiinnittäminen lataustelakkaan ja poistaminen lataustelakasta

OHJE

Latauslaitteen vaurioituminen

- ▶ Pidä ovi aina kiinni.
- ▶ Älä sijoita mitään tavaroita oven tai lataustelakan päälle.

Käyttöyksikön kiinnittäminen lataustelakkaan

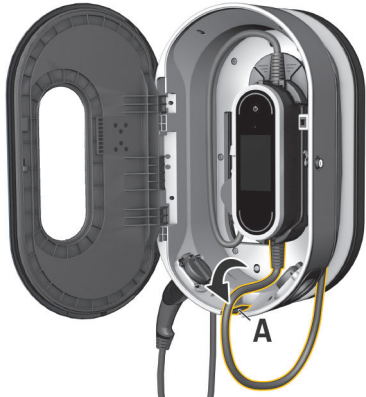

Kuva 195 Käyttöyksikön kiinnittäminen

1. Avaa lataustelakan ovi.
2. Aseta käyttöyksikkö alhaalta lataustelakan liittimiin ja lukitse taaksepäin.
3. Työnnä auton kaapeli aukon A (kuva 195) läpi ja kiedo johdon se osa, jota ei tarvita, lataustelakan ympärille.

4. Työnnä verkkokaapeli pistorasiaan.
5. Sulje lataustelakan ovi.

Käyttöyksikön poistaminen lataustelakasta



Kuva 196 Käyttöyksikön kiinnittäminen

1. Avaa lataustelakan ovi.
2. Irrota verkkokaapeli pistorasiasta.
3. Pura auton kaapeli kokonaan pois lataustelakasta.
4. Irrota käyttöyksikkö pidikkeestä painamalla vapautusvipua (nuoli) ja poista se.

Käyttöhäiriöt

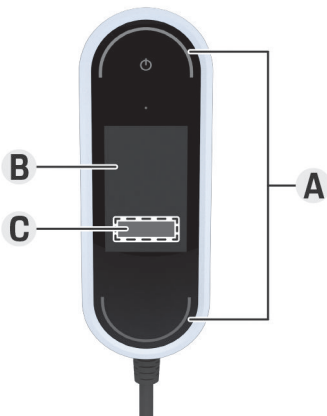

Kuva 197 Käyttöhäiriöiden näyttö

- A LED-tilavalot palavat punaisina
- B Virheilmoitus ja syy
- C Korjaustoimenpide

Virheiden tai häiriöiden yhteydessä latauslaite näyttää tilannetta vastaavan ohjeen näytöllä. LED-tilavalot ja virtapainike palavat tällöin punaisina. Ohje sisältää virheilmoituksen, tietoja sen syystä ja korjaustoimenpiteen.

- ▶ Noudata korjaustoimenpiteen ohjeita.

OHJE

Latauslaitteen vaurioituminen

- ▶ Jos häiriö esiintyy koko ajan tai uudelleen, irrota latauslaite sähköverkosta ja ota yhteys koulutettuun sähköalan ammattihenkilöön. Porsche suosittelee käyttämään sertifioitua Porsche Service-jälleenmyyjää.

Seuraava yleiskuvaus sisältää suosituksia menettelytavoista sellaisten käyttöhäiriöiden yhteydessä, jotka rajoittavat auton lataamista tai estävät sen.

Tilanne	Toimintasuositus
Näyttö (näyttö, LED-tilavalot, virtapainike) ei toimi lainkaan.	<ul style="list-style-type: none"> ▶ Irrota latauslaite sähköverkosta ja vaihda se. ▶ Tarkastuta sisäasennus koulutetulla sähköalan ammattilaisella.
Näytössä ei näy mitään, LED-tilavalot eivät ole värillisiä ja virtapainike palaa punaisena.	<ul style="list-style-type: none"> ▶ Latauslaite on ylikuumentunut. Irrota latauslaite sähköverkosta ja anna sen jäähtyä hitaasti ilman apuvälineitä. ▶ Jos virhe jatkuu edelleen, vaihda latauslaite.
Käyttö rajoitettua tai lataaminen ei onnistu (ilmoitus näytöllä).	<ul style="list-style-type: none"> ▶ Varmista, että verkkokaapeli ja auton kaapeli on kytketty oikealle sivulle käyttöyksikössä ja liitetty oikein liitäntöihin. ▶ Varmista, että latauslaite on sallitulla lämpötila-alueella. <ul style="list-style-type: none"> ▷ Katso luku "Tekniset tiedot" sivulla 391. ▶ Kuittaa mahd. avoin virheilmoitus. ▶ Käynnistä latauslaite uudelleen. Käynnistä uudelleen painamalla virtapainiketta vähintään 10 sekuntia.

Tilanne	Toimintasuositus
Latausvirta on liian alhainen (ilmoitus näytöllä).	<ul style="list-style-type: none"> ▶ Kotiverkko on ylikuormittunut. Kytke muut suuret sähkölaitteet pois päältä.
Verkojännite on liian korkea (ilmoitus näytöllä).	<ul style="list-style-type: none"> ▶ Tarkastuta sisäasennus koulutetulla sähköalan ammattilaisella.
Latauslaite ei ole sallitulla lämpötila-alueella (ilmoitus näytöllä).	<ul style="list-style-type: none"> ▶ Laitteen lämpötilan poiskytkentä: vältä suoraa auringonpaistetta ja anna latauslaitteen jäähtyä hitaasti ilman apuvälineitä. ▶ Alilämpötilan poiskytkentä: anna latauslaitteen lämmitä ennen käyttöä ympäristössä, jonka lämpötilan voi säätää. ▶ Laitelämpötilatunnistimen häiriö: vaihda latauslaite.
Sisäasennuksen suojakytkin on lauennut (ilmoitus näytössä).	<ul style="list-style-type: none"> ▶ Pienennä latausvirtaa latauslaitteen asetuksista. ▶ Kuittaa mahd. avoin virheilmoitus.
Näkyviin tulee latauksen keskeytys:	<ul style="list-style-type: none"> ▶ Odota, kunnes auto aloittaa lataustapahtuman uudelleen itsenäisesti. ▶ Lataustapahtuman voi peruuttaa autossa.
<ul style="list-style-type: none"> ▶ ☺Virtapainike palaa valkoisena ▶ ○LED-tilavalot vilkkuvat sinisinä. ▶ Näyttö kytkeytyy päälle. 	

Kuljetus

VAROITUS

Sitomaton kuorma

Kuljetettava latauslaite, joka jätetään irralleen, kiinnitetään väärin tai sijoitetaan väärin, voi jarrutettaessa, kiihdytettäessä, käännettäessä tai onnettomuuden sattuessa luistaa ja olla vaaraksi matkustajille.

- ▶ Älä koskaan kuljeta latauslaitetta irrallaan.
- ▶ Kuljeta latauslaitetta aina tavaratilassa, ei missään tapauksessa matkustamossa (esimerkiksi istuimien päällä tai edessä).

Latauslaitteen kiinnitys kuljetettaessa

Automallin mukaan latauslaite toimitetaan joko kuljetuslaukun kanssa tai ilman sitä.

- ▶ Jos toimitukseen sisältyy kuljetuslaukku: Säilytä ja kuljeta latauslaite aina laukussa. Kiinnitä laukku koukuilla etu- ja takaosan sidontalenkkeihin.

Tietoja tavaratilan sidontalenkkeistä:

- ▷ Katso auton käyttöohje.
- ▶ Jos toimitukseen ei sisälly kuljetuslaukku: Aseta latauslaite kuljetuksen ajaksi takatavaratilaan.
- ▶ Säilytä latauslaitetta auton tyyppin mukaan niin, että siitä ei vaaratilanteessa aiheudu matkustajille vaaraa.

Puhdistus ja kunnossapito

Tarkasta latauslaite säännöllisesti vaurioiden ja epäpuhtauksien varalta ja puhdista tarvittaessa.



VAARA

Sähköisku, tulipalo

Tulipalo tai sähköisku voi aiheuttaa vakavien vammojen tai kuoleman vaaran.

- ▶ Älä koskaan upota latauslaitetta ja pistoketta veden tai altista niitä suoralle vesisuihkulle (esim. korkeapainepesurit tai puutarhaletkut).
- ▶ Puhdista latauslaite vain silloin, kun käyttöyksikkö on kokonaan irrotettu sähköverkosta ja autosta. Käytä puhdistamiseen kuivaa liinaa.

Hävittäminen

Sähkö-/elektroniikkalaitteet on vietävä keräyspisteeseen tai jätteenkäsittelylaitokseen.

- ▶ Älä laita sähkö-/elektroniikkalaitteita talousjätteisiin.
- ▶ Hävitä sähkö-/elektroniikkalaitteet voimassa olevien ympäristönsuojelumääräysten mukaisesti.
- ▶ Jos sinulla on kysyttävää hävittämisestä, ota yhteys Porsche-jälleenmyyjään.

Tekniset tiedot

Sähkö tiedot 9Y0.971.675...	BE	BG	BJ
Teho	7,2 kW	11 kW	22 kW
Nimellisvirta	16 A, 2-vaiheinen 32 A, 1-vaiheinen	16 A, 3-vaiheinen	32 A, 3-vaiheinen
Verkojännite	100–240 V/400 V	100–240/400 V	100–240/400 V
Vaiheet	2/1	3	3
Verkkotaajuus	50 Hz/60 Hz	50 Hz/60 Hz	50 Hz/60 Hz
Ylijänniteluokka (IEC 60664)	II	II	II
Integroitu vikavirtasuojalaite	Tyyppi A (AC: 30 mA) + DC: 6 mA	Tyyppi A (AC: 30 mA) + DC: 6 mA	Tyyppi A (AC: 30 mA) + DC: 6 mA
Suojausluokka	I	I	I
Suojaluokka	IP55 (USA: Enclosure 3R)	IP55 (USA: Enclosure 3R)	IP55 (USA: Enclosure 3R)
Lähetystaajuuskaistat	2,4 GHz, 5 GHz	2,4 GHz, 5 GHz	2,4 GHz, 5 GHz
Lähetysteho	20 dBm	20 dBm	20 dBm
Mekaaniset tiedot 9Y0.971.675...	BE	BG	BJ
Käyttöyksikön paino	2,54 kg		
Auton kaapelin pituus	2,5 m tai 7,5 m		
Verkkokaapelin pituus	0,9 m		

Tekniset tiedot

Perusseinäpidikkeen mekaaniset tiedot 9Y0.971.675...	BE	BG	BJ
Perusseinäpidikkeen mitat	385 mm x 135 mm x 65 mm (pituus x leveys x korkeus)		
Perusseinäpidikkeen paino	n. 0,45 kg		
Kaapelinohjaimen mitat	127 mm x 115 mm x 139 mm (pituus x leveys x korkeus)		
Kaapelinohjaimen paino	n. 0,42 kg		
Pistokkeen pitimen mitat	136 mm x 50 mm x 173 mm (pituus x leveys x korkeus)		
Pistokkeen pitimen paino	n. 0,14 kg		
Perusseinäpidikkeen yhteispaino	n. 1 kg		
Lataustelakan mekaaniset tiedot 9Y0.971.675...	BE	BG	BJ
Lataustelakan mitat	373 mm x 642 mm x 232 mm (leveys x korkeus x syvyys)		
Lataustelakan paino	n. 9,7 kg		
Ympäristö- ja varastointiolot 9Y0.971.675...	BE	BG	BJ
Ulkolämpötila	-30 °C...+50 °C		
Ilmankosteus	5-95 % ei tiivistävä		
Korkeus	enint. 5.000 m merenpinnan yläpuolella		



05004-19-12331

"Atendimento à Regulamentação

Anatel Este equipamento não tem direito à proteção contra interferência prejudicial e não pode causar interferência em sistemas devidamente autorizados. Este produto está homologado pela ANATEL, de acordo com os procedimentos regulamentados pela Resolução 242/2000, e atende aos requisitos técnicos aplicados. Para maiores informações, consulte o site da ANATEL www.anatel.gov.br"

Tyypikilpi

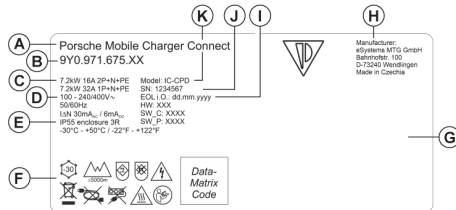

Kuva 198 Tyypikilpi (esimerkki)

- A** Tuotteen nimi
- B** Tuotenumero
- C** Teho ja nimellisvirta
- D** Verkköjännite
- E** Suojaluokka
- F** Käytön piktogrammit
- G** Sertifointitiedot
- H** Valmistaja

- I** Valmistuspäivä
- J** Sarjanumero
- K** Tyypimerkintä

Valmistukseen liittyvät tiedot

Valmistuspäivä

Katso latauslaitteen valmistuspäivä tyypikilvestä lyhenteen EOL i.O. takaa.

Se ilmoitetaan seuraavassa muodossa: Valmistuspäivä.Valmistuskuukausi.Valmistusvuosi

Valmistuspäivä

Katso latauslaitteen valmistuspäivä tyypikilvestä lyhenteen EOL takaa.

Se ilmoitetaan seuraavassa muodossa: Valmistuspäivä.Valmistuskuukausi.Valmistusvuosi

Latauslaitteen valmistaja

eSystems MTG GmbH
 Bahnhofstraße 100

73240 Wendlingen

Saksa

Sähkötarkastukset

Jos sinulla on kysyttävää latausinfrastruktuurin säännöllisestä sähkötarkastuksesta (esim.VDE 0702), katso lisätietoja osoitteesta <https://www.porsche.com/international/accessoriesandservice/porsche-service/vehicleinformation/documents/> tai ota yhteys Porsche-jälleenmyyjään.

Vaativuuden mukaisuusvakuutus

Latauslaitteessa on radiolaite.

Tämän radiolaitteen valmistaja vakuuttaa, että radiolaite vastaa direktiivissä 2014/53/EU sen käytöstä annettuja vaatimuksia.

EU-vaativuuden mukaisuusvakuutuksen koko teksti on käytettävissä seuraavassa internet-osoitteessa:

► <http://www.porsche.com/international/accessoriesandservice/porsche-service/vehicleinformation/documents>

Maahantuojat

Abu Dhabi

Porsche Centre Abu Dhabi

Zayed 2nd Street

Abu Dhabi

United Arab Emirates

P.O. Box 915

Puhelin: +971 2 619 3911

Dubai

Porsche Centre Dubai

Sheikh Zayed Road E11

Dubai United Arab Emirates

P.O. Box 10773

Puhelin: +971 4 305 8555

Tekniset tiedot

Venäjä

Porsche Russland

Leningrader Chaussee, rakennus 71A/10

125445, Moskova, Venäjä

Puhelin: '+7-495-580-9911

Singapore: Porsche Singapore

Porsche Asia Pacific Pte Ltd

20 McCallum Street #12-01

Tokio Marine Centre

Singapore 069046

In case of questions please contact Porsche
Centre Singapore under (+65) 6472 4433

Aakkosellinen hakemisto

A

Asennuspaikan valinta.....	363
Auton latauskaapeli	
Kaapeli- ja pistoketyypit.....	366
Auton latausliitäntä.....	375

D

DNS-palvelimen määrittäminen.....	379
-----------------------------------	-----

E

Energianhallintajärjestelmä.....	372
Latausvirran mukauttaminen.....	372
Lisääminen.....	380
Yhdistäminen.....	380

H

Hävittäminen.....	390
-------------------	-----

I

IP-osoite.....	379
IPv4-osoitteen määrittäminen.....	379
Isäntänimi.....	379

K

Kaapeli	
Irrotus.....	371
Kiinnitys.....	371
Kieli ja maa.....	371
Kiinnitys kuljetuksen aikana.....	388
Kokonaisenergiankulutus	
Nykyinen lataustapahtuma.....	374
Kotiverkko.....	372
IP-osoite.....	379
Isäntänimi.....	379
Kuljetus, latauslaitteen kiinnitys.....	388
Kunnossapito.....	389

Käyttäjaprofiilien liittäminen.....	372, 381
Käyttöhäiriöt.....	386
Käyttöohjeeseen	
Lisätietoja.....	356
Tietosuojaohteet.....	356
Käyttöohjeet.....	374
Käyttövaihtoehtoja.....	362
Käyttöyksikkö.....	361
Kiinnittäminen seinäpidikkeeseen.....	365
Liitäntäkuvaus.....	360
Näyttö.....	361
Käyttöyksikön kiinnittäminen lataustelakkaan.....	385
Käyttöyksikön poistaminen lataustelakasta.....	385
Käyttöönotto.....	371

L

Laitesuoja.....	373
Lataus	
Käynnistys.....	376
Lopetus.....	376
Pysäytys.....	376
Latausajat.....	375
Lataushistorian vienti.....	378
Latausjohto	
Kaapeli- ja pistoketyypit.....	366
Latauslaite	
Alkuperäinen salasana.....	359
Laitetila.....	374
Latausteho.....	374
Piktogrammit.....	356
Varaustila.....	374
Yhdistäminen.....	378
Latauslaitteen myynti.....	360
Latauslaitteen sarjanumero.....	360
Latauslaitteen tuotenumero.....	391
Lataustapahtuma	
Energiankulutus.....	378
Tarkastelu.....	378
Lataustapahtuman energiankulutus.....	374

Latausteho	
Näyttäminen.....	374
Lataustelakan asennus.....	365
Asennus ilman välikettä.....	366
Asennus välikkeen kanssa.....	365
Lataustelakka.....	384
Avaaminen.....	384
Lukitseminen.....	384
Lukituksen avaaminen.....	384
Sulkeminen.....	384
Latausvirran mukauttaminen.....	373
Latausvirran rajoitus.....	376
Liityntäpiste.....	373
Määrittäminen.....	379
Lisätietoja.....	356

M

Maadoitusvalvonta	
Käyttöönotto.....	377
Käytöstäpoisto.....	376
Maahantuoja.....	393
Määräystenmukainen käyttö.....	358

N

Nykyinen lataustapahtuma.....	374
Näyttö	
Kieli ja maa.....	371
Navigointi.....	362
Tilarivi.....	361
Valikkorivi.....	362

O

Ohjattu asennustoiminto.....	374
Ohjelmistopäivitys.....	371

P

Perusseinäpidikkeen asennus.....	364
Piktogrammit.....	356

Aakkosellinen hakemisto

PIN ja PUK	
Katoaminen.....	360
Salasanan vaihtaminen.....	360
PIN-koodin kyselyn asettaminen.....	373
Pistokkeen pitimen asennus.....	364
Porsche ID.....	360
Porsche ID:n liittäminen.....	372
Puhdistus.....	389

S

Sarjanumero.....	393
Sisäänkirjautuminen latauslaitteeseen.....	373
Sisäänkirjautumistiedot.....	359
Latauslaitteen sarjanumero.....	360
Verkkosovellus.....	360
Sisäänkirjautumistietojen katoaminen.....	359

T

Tarvittavat työkalut.....	364
Tekniset tiedot	
Mekaaniset tiedot.....	391
Sähkö tiedot.....	391
Ympäristö- ja varastointiolot.....	391
Tiedonsiirto.....	371
Tietosuojaohjeet.....	356
Tilin ilmoittaminen.....	381
Toimitussisältö.....	359
Turvaohjeet.....	357
Tyypikilpi.....	393
Työkalut.....	364
Tämän käyttöohjeen kuvakkeet.....	354

V

Vaatimustenmukaisuusvakuutus.....	393
Valmistaja.....	393
Valmistukseen liittyvät tiedot.....	393
Valmistuspäivä.....	393
Varaustila.....	374

Varoitusten rakenne.....	354
Verkkokaapeli.....	366
Kotitalouspistorasia.....	368
Voimapistoriasia.....	368
Verkkokaapelin ja auton kaapelin vaihtaminen... ..	370
Verkkosovellus	
Alkuperäinen salasana.....	360
Avaaminen.....	377
Käyttöönotto.....	373
Liityntäpiste.....	377
Salasanan katoaminen.....	360
Salasanan vaihtaminen.....	360
WiFi.....	377
Verkkoyhteyksien muodostaminen	
Datasähkö (PLC).....	380
Liityntäpiste.....	379
WiFi.....	379
Verkon valinta.....	372

W

WiFi-verkko	
Hallinta.....	379
Näkymätön verkko.....	379
Yhdistäminen.....	379
Yhteyden katkaiseminen.....	379

Y

Yhteydet	
Energianhallintajärjestelmä.....	372
Liityntäpiste.....	373
PLC-turva-avain.....	372
PLC-yhteyspainike.....	372
WiFi.....	372

Om denne instruktionsbog

Advarselsmeddelelser og symboler

I denne instruktionsbog anvendes der forskellige former for advarselsmeddelelser og symboler.



FARE

Alvorlige personskader eller død

Undladelse at følge advarselsmeddelelser i kategorien "Fare" vil medføre alvorlige personskader eller død.



ADVARSEL

Risiko for alvorlige personskader eller død

Undladelse at følge advarselsmeddelelser i kategorien "Advarsel" kan medføre alvorlige personskader eller død.



FORSIGTIG

Risiko for middelsvære eller lette personskader

Undladelse at følge advarselsmeddelelser i kategorien "Forsigtig" kan medføre mellemsvære eller lette personskader.

BEMÆRK

Risiko for materielle skader

Undladelse at følge advarselsmeddelelser i kategorien "Bemærk" kan medføre materielle skader på køretøjet.



Information

Yderligere oplysninger er angivet med "Information".

- ✓ Forudsætninger, der skal være opfyldt for at anvende en funktion.
- ▶ Anvisninger, der skal følges.

1. Anvisningerne nummereres, hvis der er tale om flere trin.

2. Anvisninger, der skal følges i det centrale display.

▶ Note, hvor der kan findes yderligere oplysninger om et emne.

Indholdsfortegnelse

Dansk

Om brugsanvisningen

Piktogramforklaring.....	399
Info om databeskyttelse.....	399
Yderligere oplysninger.....	399

Sikkerhed

Generelt om sikkerhed.....	400
Tilsluttet anvendelse.....	401

Leveringsomfang

Adgangsplysninger.....	402
------------------------	-----

Oversigt

Tilslutninger på betjeningsenheden.....	403
Ladeapparatets betjeningsenhed.....	404
Displayets visnings- og betjenings-elementer.....	404

Valg af monteringssted.....	406
------------------------------------	------------

Nødvendigt værktøj.....	407
--------------------------------	------------

Montering

Montering af vægholder.....	407
Montering af ladedock.....	408

Opsætning

Køretøjslade- og strømkabler.....	410
Ibrugtagning og konfiguration.....	414
Ibrugtagning med webapplikationen.....	416
Log på ladeapparatet.....	416
Start af opsætning på ladeapparatet.....	416
Oversigt.....	416

Betjening

Betjeningsoplysninger.....	417
Opladning.....	418
Log på webapplikationen.....	419
Betjening af webapplikation.....	420
Ladedock.....	427

Driftsforstyrrelser.....	429
---------------------------------	------------

Transport.....	431
-----------------------	------------

Rengøring og vedligeholdelse.....	432
--	------------

Bortskaffelse.....	433
---------------------------	------------

Tekniske data

Typeskilt.....	436
Produktionsoplysninger.....	436
Importører.....	436

Stikordsoversigt.....	438
------------------------------	------------

Om brugsanvisningen

Piktogramforklaring

Afhængigt af land kan ladeapparatet være forsynet med forskellige piktogrammer.



Ladeapparatet må kun anvendes inden for et temperaturområde på -30 °C til +50 °C.



Ladeapparatet må kun anvendes ved en højde på maks. 5.000 m over NN.



Ladeapparatet er forsynet med en ikke-koblet beskyttelsesleder.



Ladeapparatet er forsynet med en koblet beskyttelsesleder.



Ved bortskaffelse af ladeapparatet skal alle gældende bortskaffelsesforskrifter overholdes.



Undlad at bruge forlængerkabler og kabeltromler.



Undlad at bruge (rejse-)adaptere.



Undlad at bruge strømskinner med flere stikdåser.



Undlad at bruge ladeapparater med skader på elektronik eller tilslutningsledninger.



Fare for elektrisk stød ved forkert anvendelse.



Læs den medfølgende brugsanvisning, og vær særligt opmærksom på advarsels- og sikkerhedsmeddelelser.



Overfladen på ladeapparatet kan blive meget varm.



Undlad at bruge ladeapparatet i strømnet uden jordforbindelse (f.eks. it-netværk). Ladeapparatet må udelukkende anvendes i strømnet med jordforbindelse.



Ladeapparatet må kun anvendes i enfase-netværk.



Kendetegner type-1-stik med et spændingsområde på ≤ 250 VAC.



Kendetegner type-2-stik med et spændingsområde på ≤ 480 VAC.

Info om databeskyttelse

For at sikre at dit Porsche ladeudstyr kan kommunikere og er opdateret, sender ladeudstyret med jævne mellemrum følgende enhedsspecifikke data i krypteret form til Porsche, hvor de behandles: Enhedsidentifikation, mærke, generation, enhedstype og softwareversion.

Hvis du frivilligt ønsker at anvende yderligere Porsche Connect-tjenester til ladeudstyret, skal du knytte dit ladeudstyr til din Porsche ID-konto, som på udvalgte markeder udbydes af det pågældende Porsche Connect-salgsselskab. I forbindelse med leveringen og erlæggelsen sendes nedenstående person- og yderligere enhedsspecifikke data inden for rammerne af Porsche Connect-tjenesterne til Porsche, hvor de behandles: Kundeidentifikation, statistik, oplysninger om opladningsforløb, status, forbindelsesstatus og tidsstempel for seneste oprettelse af kommunikation. Du kan finde nærmere oplysninger om de almindelige forretningsbetingelser og databeskyttelseserklæringen på adressen www.porsche.com/connect-store.

Den regelmæssige dataoverførsel fra dit ladeudstyr kan medføre ekstra omkostninger hos din internetudbyder. Du har mulighed for at få dine data, der er gemt hos Porsche, slettet uigenkaldeligt via My Porsche. Som følge af tekniske eller lovmæssige restriktioner er nogle af Porsche ladeudstyrets Porsche Connect-tjenester ikke tilgængelige i alle lande.

Yderligere oplysninger

Du kan finde yderligere oplysninger om ladeapparatet og om webapplikationen i området "E-Performance" under <https://www.porsche.com>.

Sikkerhed

Generelt om sikkerhed

FARE

Elektrisk stød, kortslutning, brand, eksplosion, ild

Anvendelse af et defekt eller fejlbehæftet ladeapparat samt et defekt eller fejlbehæftet strømudtag, uensigtsmæssig anvendelse af ladeapparatet eller tilsidesættelse af sikkerhedsanvisningerne kan medføre kortslutninger, elektriske stød, eksplosioner, brand eller forbrændinger.

- ▶ Anvend kun tilbehør, eksempelvis strøm- og køretøjskabler, som er godkendt og udgivet af Porsche.
- ▶ Undlad at bruge et beskadiget og/eller snavset ladeapparat. Kontrollér kabel og stikforbindelse for skader og snavs før ibrugtagning.
- ▶ Ladeapparatet må udelukkende sluttes til korrekte installerede og ubeskadigede strømudtag samt fejlfri elinstallationer.
- ▶ Der må ikke anvendes forlængerledninger, kabeltromler, multistikdåser eller (rejse)adapters.
- ▶ Afbryd forbindelsen mellem ladeapparatet og strømmettet i tordenvejr.
- ▶ Der må ikke foretages ændringer eller reparationer af elektriske komponenter.
- ▶ Afhjælpning af fejl hos og reparationer af ladeapparatet må kun udføres af autoriserede fagfolk.

FARE

Elektrisk stød, brand

Forkert installerede strømudtag kan medføre elektrisk stød eller brand ved opladning af højspændingsbatteriet via køretøjets ladestik.

- ▶ Kontrol af spændingsforsyningen, montering og første ibrugtagning af strømudtaget til ladeapparatet må udelukkende udføres af en autoriseret elektriker. Denne bærer alene ansvaret for overholdelsen af gældende normer og forskrifter. Porsche anbefaler, at man henvender sig til en autoriseret Porsche Service-partner.
- ▶ Fastlæg ledningstværsnittet på forsyningsledningen til strømudtaget under hensyntagen til ledningslængden og de lokalt gældende forskrifter og normer.
- ▶ Tilslut strømudtaget, der anvendes til opladning, via et særskilt afsikret strømkredsløb, der overholder de lokalt gældende love og normer.
- ▶ Ladeapparatet er beregnet til privat og halvoffentlig brug, f.eks. på privat grund eller på firmaparkeringspladser. I forskellige lande, f.eks. i Italien og New Zealand, er det **forbudt**¹ at oplade i Mode 2 på offentlige steder og i det offentlige rum.
- ▶ Uvedkommende personer (f.eks. legende børn) eller dyr må ikke få adgang til ladeapparatet og køretøjet ved ubevogtet opladning.
 - ▶ Overhold sikkerhedsanvisningerne i installationsvejledningen samt i instruktionsbogen.

FARE

Elektrisk stød, brand

Forkert håndtering af stikkontakterne kan medføre elektrisk stød eller brand.

- ▶ Undgå at berøre kontakterne på køretøjets ladestik og på ladeapparatet.
- ▶ Undlad at indføre genstande i køretøjets ladestik eller i ladeapparatet.
- ▶ Beskyt stikdåser og stikforbindelser mod fugt, vand og andre væsker.

ADVARSEL

Letantændelige eller eksplosive dampe

Ladeapparatets komponenter kan udløse gnister og derved antænde letantændelige eller eksplosive dampe.

- ▶ Sørg for, at betjeningsenheden ved opladning er anbragt mindst 50 cm over gulvet for at mindske risikoen for eksplosioner, –især i garager–.
- ▶ Undlad at bruge ladeapparatet i områder med eksplosionsfare.

For Indonesia only



Dilarang melakukan perubahan spesifikasi yang dapat menimbulkan gangguan fisik dan/atau elektromagnetik terhadap lingkungan sekitar

1. Status på tidspunktet for trykning. Forhør dig hos din Porsche partner eller hos dit lokale strømforsyningsselskab.

For at opfylde kravene til grænseværdierne for eksponering for elektromagnetiske felter (1999/519/EF) skal apparatet installeres på en sådan måde, at det overholder en afstand på mindst 20 cm til alle personer.

Følg nedenstående anvisninger og anbefalinger for at sikre opladning uden afbrydelser med ladeapparatet:

- Ved en ny installation af strømudtaget skal du vælge en industristikdåse med den størst mulige tilgængelige effekt (tilpasset til den elektriske husinstallation) og lade en autoriseret elektriker stå for montering og ibrugtagning. Porsche anbefaler, at man henvender sig til en autoriseret Porsche Service-partner.
- Den elektriske installation skal, såfremt det er teknisk muligt og lovmæssigt tilladt, dimensioneres på en sådan måde, at det anvendte strømudtags maksimale nominelle effekt er permanent tilgængelig til opladning af køretøjet.
- Før installationen skal du kontrollere, om den eksisterende husinstallation er dimensioneret til permanent at stille den nødvendige ekstra effekt til opladning af et køretøj til rådighed. Sørg om nødvendigt for at sikre husinstallationen med et energimanagement-system.
- Ladeapparatet bør fortrinsvis anvendes i strømnet med jordforbindelse. Beskyttelseslederen skal være installeret korrekt.
- Kontakt en autoriseret elektriker, hvis der er ubesvarede spørgsmål eller usikkerhed omkring den elektriske husinstallation. Porsche anbefaler, at man henvender sig til en autoriseret Porsche Service-partner.
- Kontakt en Porsche partner, hvis ladeapparatet skal anvendes i forbindelse med et solcelleanlæg.
- Anvend strømstik med NEMA-strømudtag med den størst mulige nominelle strømstyrke eller industristikdåser iht. IEC 60309 for at udnytte ladeapparatets ydeevne optimalt og sikre hurtig opladning.
- Ved opladning af højspændingsbatteriet via et almindeligt 230-volt-strømudtag/en industristikdåse er det muligt at udnytte elinstallationens maksimale ydeevne. Porsche anbefaler, at de elinstallationer, der anvendes til opladning, regelmæssigt kontrolleres af en autoriseret elektriker. Spørg en autoriseret elektriker om, hvilke kontrolintervaller der er hensigtsmæssige ved din installation. Porsche anbefaler, at man henvender sig til en autoriseret Porsche Service-partner.
- Ladestrømmen er automatisk begrænset ved udlevering for at forebygge en overophedning af elinstallationen. Lad en autoriseret elektriker tage ladeapparatet i brug og foretage tilpasningen af ladestrømsbegrænsningen til husinstallationen.
 - Se kapitel "Ladestrømsbegrænsning" på side 419.

Tilsigtet anvendelse

Ladeapparatet med integreret styring og beskyttelsesanordning til opladningsdriftstilstanden Mode 2 til opladning af køretøjer med højspændingsbatteri, som lever op til de generelt gældende normer og retningslinjer for elbiler.

- ▶ Anvend den apparatversion, der bedst egner sig til det regionale strømnet.

▸ Se kapitel "Tekniske data" på side 434.

Ladeapparatet må kun anvendes i kombination med strømkabel, betjeningsenhed og køretøjskabel.

Leveringsomfang

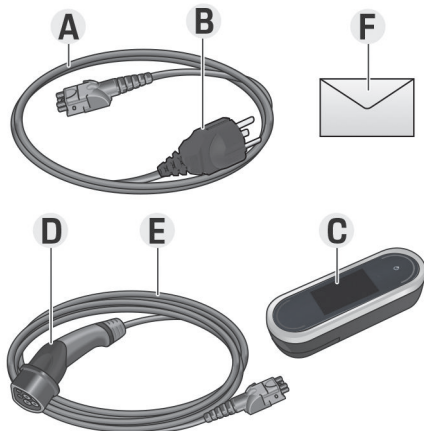

Billede 199 Leveringsomfang

- A Strømkabel (kan udskiftes ved betjeningsenheden)
- B Strømkontakt til forbindelse til strømmen
- C Betjeningsenhed
- D Køretøjs ladestik (tilslutningsstik til køretøjet)
- E Køretøjskabel (landespecifikt: med mulighed for udskiftning eller fastgjort til betjeningsenheden)
- F Brev med adgangsoplysninger

i Information

Valgfri komponenter: I nogle lande fås forskellige vægholdere til ladeapparatet, eksempelvis vægholderen Basis eller ladedocken.

Adgangsoplysninger

Sammen med dit apparat får du et brev med adgangsoplysninger, der indeholder alle nødvendige data til ladeapparatet og til webapplikationen.

- ▶ Sørg for at opbevare brevet med adgangsoplysninger.

i Information

De adgangsoplysninger, som var gyldige ved udleveringen, eksempelvis den forudindstillede pinkode eller den oprindelige adgangskode, kan indhentes hos en Porsche partner, hvis de går tabt.

- Sørg for at have ladeapparatets serienummer lige ved hånden.
 - ▶ Se kapitel "Ladeapparatets serienummer" på side 403.

Brevet med adgangsoplysninger indeholder følgende data:

Betegnelse	Betydning
Serial Number	Ladeapparatets serienummer
Wi-Fi MAC	MAC-adresse WLAN-grænseflade
GRID MAC	MAC-adresse PLC-grænseflade hus
Vehicle MAC	MAC-adresse PLC-grænseflade køretøj
Wi-Fi SSID	<ul style="list-style-type: none"> - SSID WLAN-Access Point - Hostnavn

Betegnelse	Betydning
Wi-Fi PSK	Netværksnøgle
Password Home user	Oprindelig adgangskode webapplikation hjemmebruger
Password Customer service	Oprindelig adgangskode webapplikation kundeservice
PIN	Personligt identifikationsnummer
PUK-kode	Personlig nøgle til ophævelse af spærring

i Information

Hostnavnet er sammensat af følgende komponenter: WallChargerConnect+serienummer (eksempel: WallChargerConnect-1234567)

i Information

Sikkerhedsfeltet indeholder de nødvendige sikkerhedskoder (pinkode og PUK-kode). Feltet er udfyldt med en speciel farve, der dækker for disse koder. Når feltet gøres fugtigt under rindende vand, forsvinder farven, og koderne kommer til syne.

Undgå af gnutbe eller kradse, når feltet fugtes, da koderne ellers også kan blive beskadiget.

Pinkode og PUK-kode

Pinkode og PUK-kode anvendes til at ophæve en spærring af ladeapparatet.

- ▶ Hvis en pinkode, som du selv har defineret, går tabt, ophæves spærringen af ladeapparatet ved indtastning PUK-koden, hvorefter der tildeles en ny pinkode.
- ▶ Hvis PUK-koden går tabt, skal du kontakte din Porsche partner.

Adgangskode til webapplikationen

Adgangskoden anvendes til at logge på webapplikationen.

Når den oprindelige adgangskode anvendes:

- ▶ Hvis den oprindelige adgangskode går tabt, skal du kontakte din Porsche partner.

Når du anvender en adgangskode, du selv har oprettet:

- ▶ Hvis en adgangskode, som du selv har tildelt, går tabt, nulstilles ladeapparatet til fabriksindstillingerne, hvormed den oprindelige adgangskode aktiveres igen (**Indstillinger** ⚙️ ▶ **Fabriksindstillinger**).

Ladeapparatets serienummer

Ladeapparatets serienummer er angivet følgende steder:

- i brevet med adgangsoplysninger bag betegnelsen "Serial NumberSerial Number"
- på typeskiltet (på bagsiden af betjeningsenheden) bag forkortelsen "SNSN"

- På ladeapparatet: **Indstillinger** ⚙️ ▶ **Service** ▶ **Enhedsoplysninger**
- I webapplikationen: **Indstillinger** ▶ **Service** ▶ **Oplysninger**

Ladeapparatets serienummer

Ladeapparatets serienummer er angivet følgende steder:

- i brevet med adgangsoplysninger bag betegnelsen "Serial Number"
- på typeskiltet (på bagsiden af betjeningsenheden) bag forkortelsen "SN"
- På ladeapparatet: **Indstillinger** ⚙️ ▶ **Oplysninger**
- I webapplikationen: **Indstillinger** ▶ **Service** ▶ **Oplysninger**

Porsche ID

Hvis ladeapparatet er knyttet til dit Porsche ID, er der adgang til oplysninger om ladeapparatet og om opladningerne i My Porsche og i Porsche Connect App.

Hvis ladeapparatet ikke længere anvendes, eksempelvis hvis det sælges:

1. Ophævn tilknytning mellem Porsche ID og ladeapparat (**Indstillinger** ⚙️ ▶ **Brugerprofiler**).
2. Nulstil ladeapparat til fabriksindstillinger (**Indstillinger** ⚙️ ▶ **Fabriksindstillinger**).

OverSIGT

Tilslutninger på betjeningsenheden

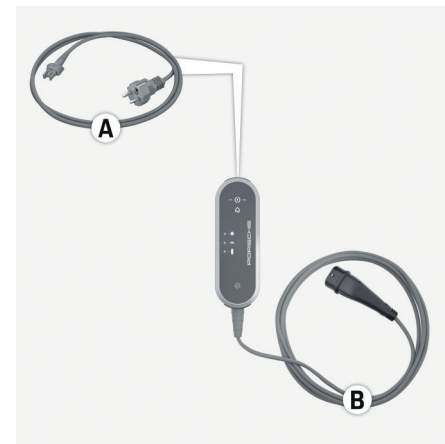

Billede 200 Tilslutninger på betjeningsenheden

A Strømkabel

B Køretøjskabel



Strømkablet **A** frigøres og indsættes øverst på betjeningsenheden.

Køretøjskablet **B** frigøres og indsættes nederst på betjeningsenheden.

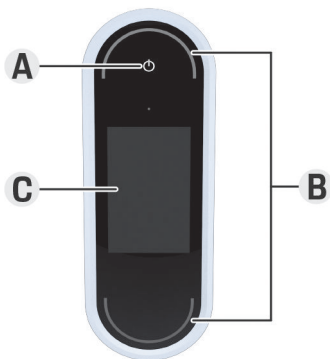
Ladeapparatets betjeningsenhed



Billede 201 Betjeningsenhed

- A** Power-knap 
- B** Status-LED'er 
- C** Display

Ladeapparatet kan tændes og slukkes via Power-knappen **A** (Billede 201).

Status-LED'erne **B** (Billede 201) viser ladeapparatets tilstand.

Displayet **C** (Billede 201) anvendes til at kommunikere med ladeapparatet, og her vises oplysninger om fejlmeddelelser.

Displayets visnings- og betjenings-elementer

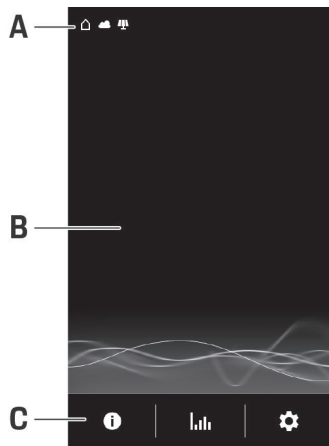

Billede 202 Ladeapparatets display

- A** Statuslinje
- B** Informationsområde
- C** Menulinje

En lysstyrkeføler styrer displayets lysstyrke. Lysstyrken tilpasser sig automatisk til lysforholdene i omgivelserne.









Statuslinje

Der kan vises forskellige symboler i statuslinjen. I nedenstående oversigt visers betydningen af de enkelte statuslinjesymboler.

Symbol	Betydning
	WLAN-forbindelse forefindes
	Serverforbindelse forefindes
	Softwareopdatering downloades
	Forbindelse til PLC-netværk forefindes
	Hotspot er opbygget
	Der er aktiveret en opladningsprofil i køretøjet. Der oplades iht. profilens indstillinger.
	Solcelleanlæg tilsluttet

Statuslinje

Der kan vises forskellige symboler i statuslinjen. I nedenstående oversigt visers betydningen af de enkelte statuslinjesymboler.





Symbol	Betydning
	WLAN-forbindelse forefindes
	Serverforbindelse forefindes
	Softwareopdatering downloades
	Forbindelse til PLC-netværk forefindes
	Hotspot er opbygget
	Jordingsovervågning deaktiveret (Canada, Mexico)
	Ladeapparatet er forbundet med en energimanager
	Der er aktiveret en opladningsprofil i køretøjet. Der oplades iht. profilens indstillinger.
	Solcelleanlæg tilsluttet

i Information

Afhængigt af vigtigheden overlapper bestemte symboler hinanden og er derfor ikke synlige (symboler med stigende prioritet er f.eks. PLC-netværk < WLAN-forbindelse < Energimanager).

Menulinje

Der kan vises forskellige symboler i menulinjen. I nedenstående oversigt visers betydningen af de enkelte menulinjesymboler.

Symbol	Betydning
	Adgang til oplysninger om den aktuelle opladning
	Adgang til opladningshistorik
	Foretag indstillinger
	Der findes en tilgængelig softwareopdatering.

Betjeningsmuligheder

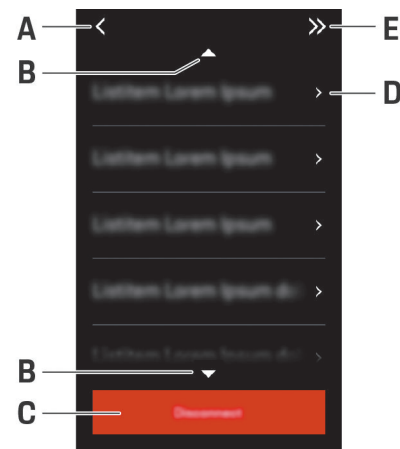

Billede 203 Betjeningsmuligheder

- A Tilbage
- B op/ned
- C Aktivitet
- D Detaljer
- E Spring over

Valg af monteringssted



FARE

Elektrisk stød, brand

Uhensigtsmæssig anvendelse af ladeapparatet eller tilsidesættelse af sikkerhedsanvisninger kan forårsage kortslutninger, elektriske stød, eksplosioner, brande eller forbrændinger.

- ▶ Vægholderen Basis eller ladedocken må ikke monteres i områder med eksplosionsfare.
- ▶ Før montering af vægholderen Basis eller af ladedocken kontrolleres, at der ikke befinder sig elektriske ledninger der, hvor monteringshullerne skal bores.
- ▶ Sørg for, at betjeningsenheden ved opladning er anbragt mindst 50 cm over gulvet for at mindske risikoen for eksplosioner, især i garager.
- ▶ Bemærk de lokalt gældende elinstallationsforskrifter, brandbeskyttelsesforanstaltninger og bestemmelser om forebyggelse af ulykker samt flugtveje.

Vægholderen Basis og ladedocken er beregnet til indendørs og udendørs montering. Der skal tages højde for følgende kriterier ved valg af en egnet placering:

- Strømuttaget eller strømforsyningen, vægholderen Basis eller ladedocken bør om muligt installeres under tag, hvor de er beskyttet mod direkte sollys og nedbør (f.eks. i en garage).
- Vælg den placering, der er mest komfortabel for dig under hensyntagen til de nationale normer og forskrifter for strømuttags afstand til loft og gulv.
- Undlad at montere vægholderen Basis eller ladedocken under hængende genstande.

- Vægholderen Basis eller ladedocken må ikke monteres i stalde, staldanlæg eller på steder med ammoniakgasser.
- Vægholderen Basis eller ladedocken monteres på en glat overflade.
- Kontrollér væggens beskaffenhed før montering for at sikre korrekt fastgørelse.
- Vægholderen Basis eller ladedocken installeres så tæt på den foretrukne parkeringsposition for køretøjet som muligt. Sørg for at tage højde for køretøjets orientering.
- Monter vægholderen Basis eller ladedocken på en sådan måde, at den ikke er anbragt ved flugtveje, og at strømkablet ikke krydser flugtveje.
- Monter vægholderen Basis eller ladedocken på en sådan måde, at afstanden mellem strømkablet og stikdåsen ikke er større end længden på strømkablet.

Nødvendigt værktøj

- Vaterpas
- Boremaskine eller -hammer
- Skruetrækker

Montering Montering af vægholder Montering af vægholder Basis

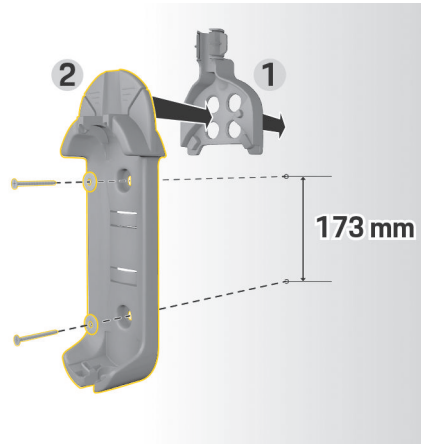

Billede 204 Boreskabelon

1. Markér borehullerne på væggen.
2. Udbor monteringshullerne, og indsæt rawplugs.
3. Tryk vægholderen Basis 2 (Billede 204) ind i kabelføringen1 (Billede 204) forfra.
4. Skru vægholderen Basis fast på væggen.

Montering af stikholder

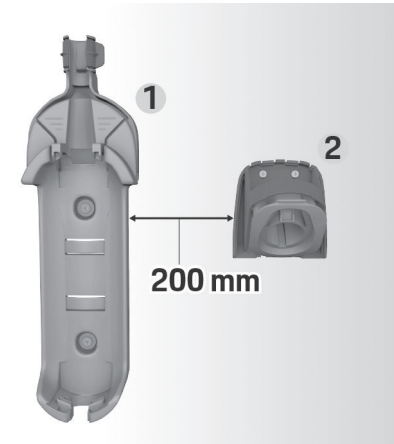

Billede 205 Afstand vægholder – stikholder

Ved montering af stikholderen skal du sørge for at overholde en afstand til vægholderen Basis på 200 mm.

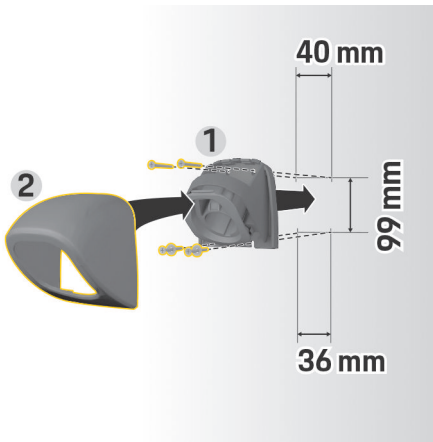

Billede 206 Boreskabelon

1. Tag stikholderen 1 (Billede 206) ud af afdækningen 2 (Billede 206).
2. Markér borehullerne på væggen.
3. Udbor monteringshullerne, og indsæt rawplugs.
4. Skru stikholderen 1 (Billede 206) fast på væggen.
5. Sæt afdækningen 2 (Billede 206) på stikholderen 1 (Billede 206) nedefra, og tryk den opad.

Montering af betjeningsenhed på vægholder



Billede 207 Montering af betjeningsenhed

1. Før køretøjskablet gennem den nederste åbning i vægholderen Basis, placer betjeningsenheden nederst på låsenæsen, og lad den gå i indgreb bagud.
2. Før strømkablet gennem den øverste åbning i vægholderen Basis, og lad sikringsringen gå i indgreb til venstre.
3. Placer køretøjets ladestik i stikholderen.

Montering af ladedock

Ladedocken kan fastgøres på to måder. Monteringsvarianten afhænger af strømforsyningen (frembygget eller planforsænket).

- **Montering uden afstandsholdere (ved planforsænket montering):** Monteringspladen monteres direkte på væggen.
- **Montering med afstandsholdere (ved frembygget montering):** Monteringspladen monteres på væggen med en afstandsholder til strømforsyningen.

Montering uden afstandsholder

SG1-506

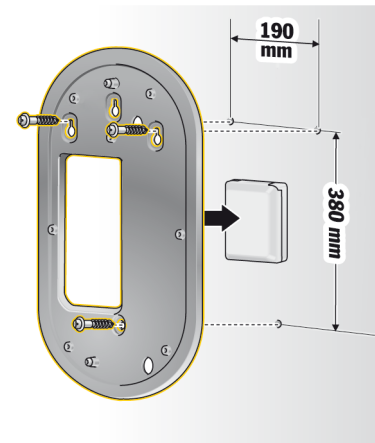

Billede 208 Boreskabelon

1. Markér borehullerne på væggen.
2. Udbor monteringshullerne, og indsæt rawplugs.
3. Skru monteringspladen fast på væggen.

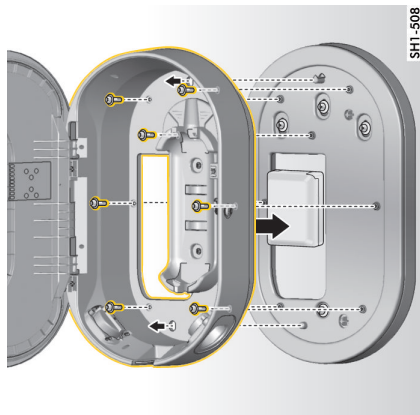

Billede 209 Skru ladedock fast på monteringsplade

4. Skru ladedock fast på monteringsplade.

Montering med afstandsholder

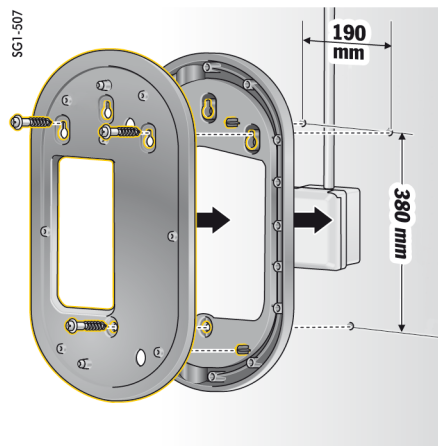

Billede 210 Boreskabelon

1. Markér borehullerne på væggen.
2. Udbor monteringshullerne, og indsæt rawplugs.
3. Skru monteringspladen fast på væggen sammen med afstandsholderen.

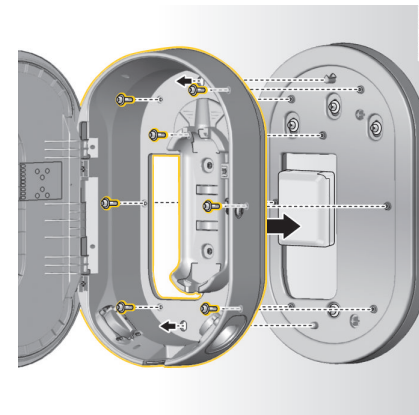

Billede 211 Skru ladedock fast på monteringsplade

4. Skru ladedock fast på monteringsplade.

Opsætning

Køretøjslade- og strømkabler

Oplysninger om køretøjsladekabler og -stik

Afhængigt af det udstyrsniveau, der tilbydes på enkelte markeder, fås forskellige ladetilslutninger **A** og ladestik **B** til køretøjet.

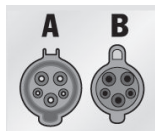

IEC 62196-2/
SAE-J1772-2009
Type 1 UL/IEC

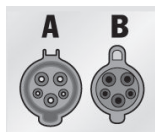

IEC 62196-2/
SAE-J1772-2009
Type 1

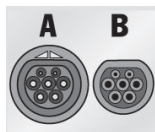

IEC 62196-2
Type 2

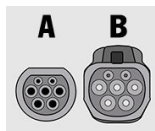

GB/T 20234.2
Type GB

Valg af strømkabel

Anvend udelukkende nedenstående strømkabler til regelmæssig opladning med optimal opladningshastighed. Den maksimalt opnåelige ladeeffekt er op til 22 kW (afhængigt af enhedsvariant, strømnettet/hustilslutningen og on-board-oplader). Medbring altid strømkabler, der er kompatible med standarden i det land, du rejser til.

BEMÆRK

I nogle lande må der kun anvendes godkendte strømkabler. Følgende strømkabler har en landespecifik godkendelse og er defineret i nedenstående tabeller.

Land	Strømkabel
Rusland, Ukraine	5, 6, 7, 8, C
Abu Dhabi, Israel, Singapore	5, 6, 7, 8

Landespecifik godkendelse af strømkabler (eksempler)

Køretøjskablet kan afhængigt af de lokale forhold være 2,5 eller 7,5 meter langt. Den samlede længde på strømkabel, betjeningsenhed og køretøjskabel kan være begrænset i de enkelte lande, eksempelvis til 5 meter i Schweiz og til 7,5 meter i Israel og USA¹).

1. Status på tidspunktet for trykning. Forhør dig hos din Porsche partner eller hos dit lokale strømforsyningsselskab.

Strømkabler til industristikdåser

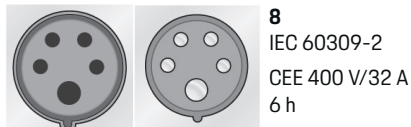
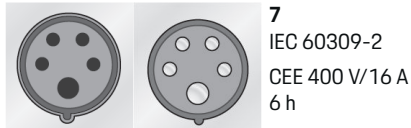
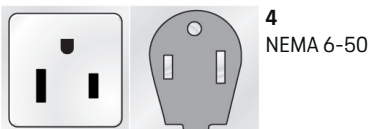
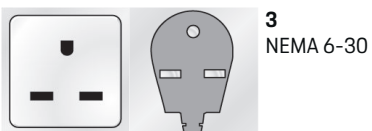

Strømkabler til almindelige 230-volt-stikdåser

Hvis der ikke er adgang til en industristikdåse, kan man også oplade med reduceret ladeeffekt med følgende strømkabler.

- ▶ I nogle lande, f.eks. i Abu Dhabi, Israel, Singapore og Indien¹, er det **forbudt** at oplade ved hjælp af 230-volt-stikdåser.

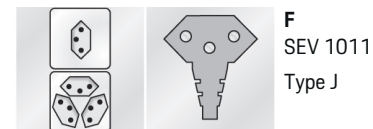
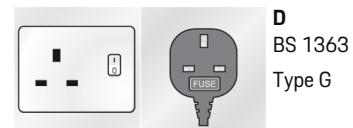
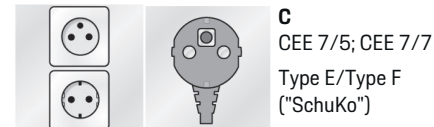
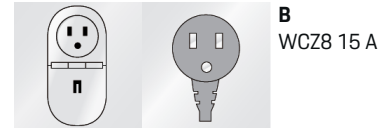
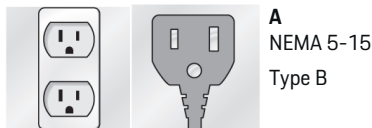

1. Status på tidspunktet for trykning. Forhør dig hos din Porsche partner eller hos dit lokale strømforsyningselskab.

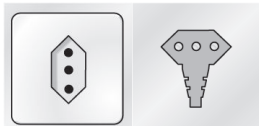

H
CEI 23-16-VII
Type L 16 A (5 mm)

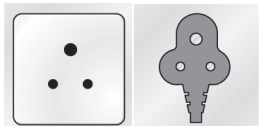

I
IA6A3 (BS 546)
Type M

NEMA 6-50/NEMA 14-50 (supplerende oplysninger)

i Information

Gyldighedsområde

Denne anbefaling om anvendelse gælder kun for lande med NEMA 6-50-/NEMA 14-50-standard.

Der kan opstå kraftig elektrisk strøm, når du oplader dit køretøj. Af sikkerhedsmæssige årsager er det derfor kun tilladt at bruge godkendte komponenter samt et opladningssystem, der er installeret af en autoriseret elektriker.

Generelt om sikkerhed



Elektrisk stød og ild!

Forkert anvendelse af opladningssystemet og tilslutning af installations- og sikkerhedsanvisninger kan forårsage en kortslutning, elektrisk stød, eksplosion, ild eller forbrændinger.

- ▶ Læs installationsanvisningerne i brugsanvisningen til dit opladningssystem.
- ▶ Vær særligt opmærksom på sikkerheds- og sikkerhedsmeddelelserne.
- ▶ Sørg for, at installationen foretages af en person, der råder over den nødvendige elektrotekniske uddannelse og den nødvendige faglige viden.
- ▶ Sørg også for at overholde de nationale forskrifter i forbindelse med montering af elektriske installationer.

Krav til stikdåsen



Uegnede stikdåser

En uegnet stikdåse kan forårsage en kortslutning, elektrisk stød, eksplosion, ild eller forbrændinger.

- ▶ Sørg for kun at anvende stikdåsetyper, der er velegnede til denne installation (se **Velegnede stikdåse-/strømtikstyper**).
- ▶ Anvend kun stikdåser, der opfylder kravene til kontaktfladernes og klemmernes kvalitet (se **Krav til stikdåsernes kvalitet**).
- ▶ Undgå direkte kontakt mellem klemmeskruerne og tråden. Sørg for at anvende endetyller.
- ▶ Undgå at fastklemme ledningen på isoleringen.

Velegnede stikdåse-/strømtikstyper

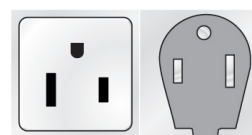

NEMA 6-50
Dåse/stik

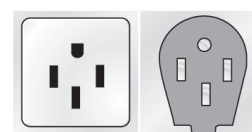

NEMA 14-50
Dåse/stik

Krav til stikdåsernes kvalitet

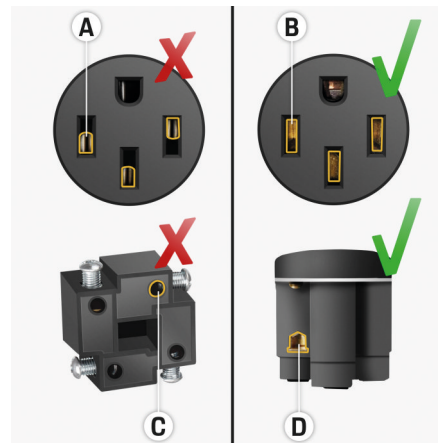

- A** Kontaktflade kun halv stikkontaktshøjde
- B** Kontaktflade over hele stikkontaktshøjde
- C** Lille kontaktflade mellem klemmeskrue og tråd.
- D** Bred kontaktflade mellem klemmeplade og tråd

Krav til ledningsinstallation**FARE**

Uegnet strømledning

Anvendelsen af uegnede strømledninger eller for kraftig elektrisk strøm kan forårsage en kortslutning, elektrisk stød, eksplosion, ild eller forbrændinger.

- ▶ Ledningen skal sikres med en 50-ampere-sikring.
- ▶ Anvend kun kobberkabler med et ledningstværsnit på mindst 8AWG, helst 6AWG.

Krav ved en udendørs installation**FARE**

Direkte kontakt med regn

Hvis opladningssystemet anvendes udendørs, kan der ved direkte kontakt med regn opstå en kortslutning, elektrisk stød, eksplosion, ild eller forbrændinger.

- ▶ Undgå direkte kontakt mellem opladningssystemet og regn.
- ▶ Anvend et regnsikkert kabinet NEMA 3R.

Udskiftning af strøm- og køretøjskabler**FARE**

Elektrisk stød

Fare for alvorlige kvæstelser eller kvæstelser med døden til følge på grund af elektrisk stød.

- ▶ Før strømkablet udskiftes, skal det trække ud af strømudtaget, og køretøjskablet skal trækkes ud af køretøjets ladestik.
- ▶ Kabler må kun udskiftes i tørre omgivelser.
- ▶ Anvend kun kabler, der er godkendt af Porsche.

▶ Se kapitel "Leveringsomfang" på side 402.

I nogle lande, f.eks. i Norge, Italien, Portugal og Spanien¹, er det udelukkende autoriserede elektrikere, der må udskifte strømkablet. Porsche anbefaler, at man henvender sig til en autoriseret Porsche Service-partner.

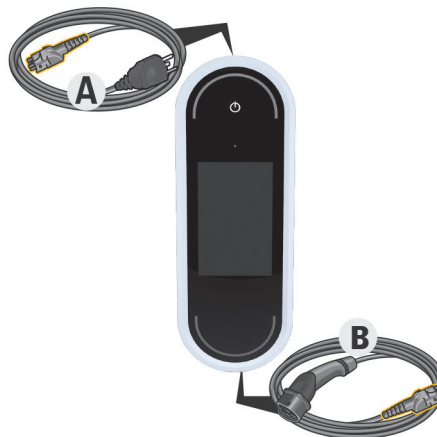

Billede 212 Tilslutninger på betjeningsenheden

Strømkablet **A** frigøres og indsættes øverst på betjeningsenheden.

Køretøjskablet **B** frigøres og indsættes nederst på betjeningsenheden

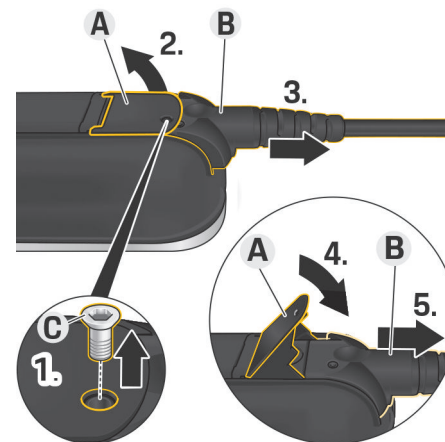
Frigørelse af kabel

Billede 213 Frigørelse af kabel

✓ Opladningen af højspændingsbatteriet er afsluttet, og køretøjets ladestik er trukket ud af ladestikket på køretøjet.

✓ Strømkablet er trukket ud af strømudtaget.

1. Skruen **C** (Billede 213) løsnes med egnet værktøj.
2. Armen **A** (Billede 213) løftes.
3. Stikket **B** (Billede 213) trækkes ud, til den første modstand mærkes.
4. Armen **A** (Billede 213) sænkes.
5. Stikket **B** (Billede 213) trækkes helt ud.

1. Status på tidspunktet for trykning. Forhør dig hos din Porsche partner eller hos dit lokale strømforsyningselskab.

Fastgørelse af kabel

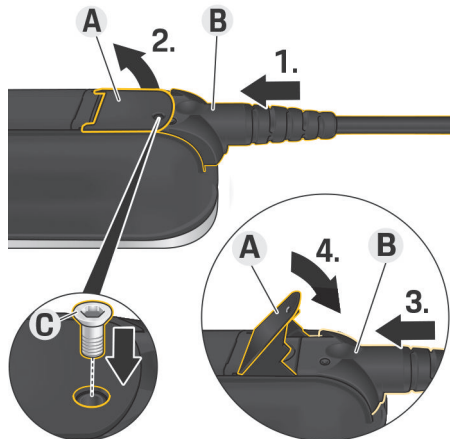

Billede 214 Fastgør kablet, og fikser stikket

✓ Armen A (Billede 214) er sænket.

1. Stikket B (Billede 214) skubbes ind i betjeningsenheden, til den første modstand mærkes.
2. Armen A (Billede 214) løftes.
3. Stikket B (Billede 214) skubbes helt ind.
4. Armen A (Billede 214) sænkes.
5. Stikket B (Billede 214) skrues med skruen C (Billede 214) fast på betjeningsenheden.

Ibrugtagning og konfiguration

Ibrugtagning

Foretag følgende indstillinger ved den første ibrugtagning af ladeapparatet.

i Information

- Punkter, der er markeret med **Spring over**, kan overspringes. I dette tilfælde foretages der ingen indstillinger.
- Indstillinger kan til enhver tid ændres i displayet (⚙️).

Sprog og land

1. Vælg sprog i listen. Bekræft valg.
2. Vælg land i listen.
3. Bekræft valg af sprog og land.

Dataoverførsel

- ▶ Læs og bekræft oplysninger om dataoverførslen.

Softwareopdateringer

Den nyeste software skal være installeret for at sikre, at ladeapparatet altid har det fulde funktionsomfang og er driftssikker.

- ▶ Vælg og bekræft automatisk softwareopdatering.

Til Ladeapparatet kontrollerer, om der er tilgængelige softwareopdateringer og downloader disse automatisk.

Derefter kan installationen startes direkte eller udskydes til et senere tidspunkt.

Fra Ladeapparatet kontrollerer, om der er tilgængelige softwareopdateringer og viser en meddelelse herom. Derefter kan filerne downloades manuelt.

Når filerne er downloadet, kan installationen startes direkte eller udskydes til et senere tidspunkt.

Hvis det ikke er muligt at oprette internetforbindelse til ladeapparatet, kan softwareopdateringer også downloades manuelt via webadressen i området **E-Performance** på <https://www.porsche.com> og installeres via webapplikationen.

Valg af netværk

Foretag valg ved oprettelse af forbindelse til et hjemmenetværk. Punktet kan overspringes med **Spring over**. Så oprettes der ikke nogen forbindelse til et hjemmenetværk. Hvis ladeapparatet sluttes til et eksisterende hjemmenetværk, er der adgang til udvidede funktioner og oplysninger. Forbindelsen kan oprettes via WLAN eller et Powerline Communication-netværk (PLC-netværk). Hvis der ikke er adgang til et hjemmenetværk, kan der opsættes et hotspot i ladeapparatet.

i Information

Offentlige WLAN-netværk uden adgangskodebeskyttelse understøttes ikke og kan ikke anvendes.

Forbindelse via WLAN

1. Vælg **WLAN** på listen.
2. Vælg hjemmenetværket på listen med registrerede WLAN-netværk.
3. Indtast adgangskode og bekræft.

Forbindelse via PLC-koblingsknop

1. Vælg **PLC-koblingsknop** på listen.
2. Start oprettelsen af forbindelse på PLC-modemmet. Bekræft på ladeapparatet med **OK**.
Bekræft med **Tilslut**, når forbindelsen er oprettet.
➔ Der oprettes forbindelse til PLC-netværket.

Hvis der er forbindelse til PLC-netværket, vises symbolet  på statuslinjen.

Forbindelse via PLC-sikkerhedsnøgle

Ved denne metode skal der anvendes en mobil enhed med styresoftwaren til PLC-netværket.

1. Vælg **PLC-sikkerhedsnøgle** for at oprette en forbindelse til et PLC-netværk ved hjælp af sikkerhedsnøglen.
➔ Sikkerhedsnøglen vises i displayet.
2. Indtast sikkerhedsnøglen i den relevante menu i PLC-netværkets styresoftware for på den måde at integrere ladeapparatet i PLC-netværket.
➔ Der oprettes forbindelse til PLC-netværket.

Hvis der er forbindelse til PLC-netværket, vises symbolet  på statuslinjen.

Information

PLC-egenskaber:

- Separate grænseflader til køretøjet og til infrastrukturen
- PLC iht. IEEE P1901
- Home-plug AV
- Kryptering: 128-bit-AES
- Frekvensbånd: 2 – 30 MHz

Brugerprofiler (tilknytning af Porsche ID)

Hvis ladeapparatet er knyttet til dit Porsche ID, er der adgang til oplysninger om ladeapparatet og om opladningerne i My Porsche og i Porsche Connect-appen.

Sådan knyttes ladeapparatet til dit Porsche ID:

- ▶ Åbn den hjemmeside, der er angivet i ladeapparatets display, i browseren i din mobile enhed, og indtast brugerkoden.
– eller –
Scan QR-koden, som vises i ladeapparatets display. QR-koden kan scannes på følgende måder:
 - Anvend Porsche Connect-appen (**Min konto** > **Ladekabler og enheder** > **Scan QR-kode**).
 - Anvend kameraet i din mobile enhed (fra iOS 11, Android varierer).
 - Anvend en app til at scanne QR-koder.

Hvis tilknytningen lykkedes, går opsætningsassistenten videre til næste trin.

Tilslutning af energimanager

Hvis der forefindes en energimanager, kan der oprettes en forbindelse til denne. Så overtager energimanagere styringen af opladningen.

- ▶ Anvisninger til tilslutningen fremgår af energimanagerens brugsanvisning.

Hvis der ikke forefindes en energimanager, oplades køretøjet med den ladestrøm, der er indstillet på ladeapparatet:

- ▶ **Indstillinger**  ▶ **Tilpas ladestrøm**

▶ Se kapitel "Tilpasning af ladestrøm" på side 415.

Hotspot

Hvis det ikke er muligt at foretage integration i et hjemmenetværk, kan ladeapparatet opbygge et hotspot, hvormed der kan oprettes en forbindelse til webapplikationen.

- ▶ Klik på **Aktiver hotspot** for at opbygge et hotspot.

Når hotspotet er opbygget, vises symbolet  i statuslinjen.

Information

Ved anvendelse af Android-systemer skal oprettelsen af forbindelsen muligvis bekræftes særskilt, for at der kan opbygges en hotspot-forbindelse.

Tilpasning af ladestrøm

Her kan man indstille den ladestrøm, som ladeapparatet maksimalt skal tillade, hvis der ikke findes nogen energimanager i hjemmenetværket.

Den viste maksimumsværdi bestemmes af de tilsluttede kabeltyper.

- ▶ Indstil ladestrømmen til den værdi, som maksimalt er tilgængelig i det strømnet, der anvendes til ladeapparatet. Anvend **Plus** og **Minus**.
- ▶ Se kapitel "Ladestrømsbegrænsning" på side 419.

Enhedsbeskyttelse

Der er mulighed for at opsætte en pinkodeforespørgsel, som forhindrer, at et uautoriseret køretøj kan sluttes til ladeapparatet.

1. Vælg **Til** for at aktivere pinkodeforespørgslen.
2. Indtast og bekræft en pinkode med 4 cifre.

3. Gentag og bekræft pinkoden.
 - ➔ Aktiveringen af pinkodeforespørgslen bekræftes.

Afslutning af opsætning

- ▶ Kontrollér de udførte indstillinger ved hjælp af **Sammenfatning**, og afslut opsætningen.

Ibrugtagning med webapplikationerne

Før ladeapparatet og webapplikationen kan anvendes til daglig brug, skal ladeapparatet i første trin opsættes. Efterfølgende skal der oprettes en forbindelse mellem mobil enhed (PC, tablet eller smartphone) og ladeapparat.

Krav til første ibrugtagning i webapplikationerne

Sørg for at have følgende oplysninger ved hånden ved første anvendelse af webapplikationen:

- Brev med adgangsoplysninger til Porsche Mobile Charger Connect til at logge på ladeapparatets webapplikation
- Adgangsoplysninger til dit hjemmenetværk
- Brugerprofilens adgangsoplysninger (til en tilknytning til Porsche ID)

Krav til første ibrugtagning i webapplikationerne

Sørg for at have følgende oplysninger ved hånden ved første anvendelse af webapplikationen:

- Brev med adgangsoplysninger til Porsche Wall Charger Connect til at logge på ladeapparatets webapplikation
- Adgangsoplysninger til dit hjemmenetværk
- Brugerprofilens adgangsoplysninger (til en tilknytning til Porsche ID)

Webapplikationen understøtter følgende browsere:

- Google Chrome fra version 57 (anbefales)
- Mozilla Firefox fra version 52 (anbefales)
- Microsoft Internet Explorer fra version 11
- Microsoft Edge
- Apple Safari fra version 10

Log på ladeapparatet

Information

Oplysningerne til at logge på ladeapparatet befinder sig i det medfølgende brev med adgangsoplysninger. Sikkerhedsfeltet indeholder sikkerhedskoderne (pinkode og PUK-kode). Feltet er udfyldt med en speciel farve, der dækker for disse koder.

Når feltet gøres fugtigt under rindende vand, forsvinder farven, og koderne kommer til syne.

Undgå af gnutbe eller kradse, når feltet fugtes, da koderne ellers også kan blive beskadiget.

- ✓ Ladeapparatet er tændt.
- ✓ Brevet med adgangsoplysninger er klar.

1. Find pinkoden i brevet. Her skal du fugte sikkerhedsfeltet for at gøre pinkoden lærbart.
2. Indtast pinkode.

Start af opsætning på ladeapparatet

Ladeapparatet opsættes ved hjælp af opsætningsassistenten, som hjælper dig igennem installationen i en række trin. Opsætningen skal være gennemført, for at ladeapparatet kan anvendes på korrekt vis.

▶ Se brugsanvisningen til Porsche Mobile Charger Connect for at få yderligere oplysninger om opsætningen af ladeapparatet.

Oversigt

I forhold til apparatet har webapplikationen en bred vifte af indstillingsmuligheder.

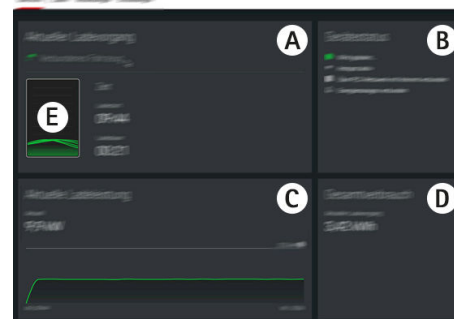

Billede 215 Oversigt i webapplikationen

A **Aktuel opladning**

Viser oplysninger om den aktuelle opladning, eksempelvis starttidspunkt for og varighed af opladningen.

B Enhedsstatus

Viser oplysninger om apparatet, eksempelvis:

- den aktuelle status for opladning
- den anvendte netværksforbindelse
- forbindelsesstatussen for energimanageren (hvis relevant)
- en tilgængelig softwareopdatering
- deaktivering af overvågning af jording

C Aktuel ladeeffekt

Det aktuelle flow af elektrisk effekt [i kilowatt] fra ladeapparatet til forbrugeren.

Kurveforløb: Den viste kurve viser det tidsmæssige forløb for ladeeffekten siden opladningsstart samt det samlede energiforbrug [i kilowatt].

Vælg et tidspunkt på kurven og at se ladeeffekten på dette tidspunkt.

D Forbrug

Det samlede energiforbrug for den aktuelle opladning [i kilowatttimer].

E Ladestatus

Den farve, der er anvendt i oversigten, viser apparatets ladestatus:

- rød: Fejlmeddelelse
- blå: Opladning sat på pause
- grøn: Køretøjet oplades
- hvid: Køretøjet er sluttet til ladeapparatet

Betjening

Betjeningsoplysninger

I nogle lande skal tilslutningen af opladningsanordninger til elkøretøjet registreres hos myndighederne.

- ▶ Kontrollér registreringspligten og juridiske rammebetingelser for driften før tilslutning.

BEMÆRK

Beskadigelse af ladeapparatet

- ▶ Placer altid ladeapparatet på et fast underlag ved opladning.
- ▶ Porsche anbefaler, at ladeapparatet monteres på vægholderen Basis eller i ladedocken. I nogle lande, f.eks. i Schweiz¹, må ladeapparatet kun anvendes, når det er monteret på vægholderen Basis eller i ladedocken.
- ▶ Ladeapparatet må ikke nedsænkes i vand.
- ▶ Beskyt ladeapparatet mod sne og is.
- ▶ Håndter ladeapparatet med forsigtighed, og beskyt det mod høj belastning, eksempelvis kørsel hen over, fald, træk, knæk og masning.
- ▶ Kabinettet til ladeapparatet må ikke åbnes.

BEMÆRK

Beskadigelse af ladeapparatet

Ladeapparatet må kun anvendes inden for et temperaturområde på -30 °C til +50 °C.

- ▶ Undgå en overophedning under opladning ved ikke permanent at udsætte ladeapparatet for direkte sollys. Hvis ladeapparatet overophedes,

afbrydes opladningen automatisk, indtil temperaturen igen er faldet til det normale temperaturområde.

- ▶ Lad langsomt ladeapparatet vende tilbage til driftstemperaturområdet, hvis dets temperatur er for lav eller for høj, og udlad aktivt at afkøle eller opvarme det, eksempelvis afkøle det med koldt eller opvarme det med en hårtørrer.

1. Status på tidspunktet for trykning: Henvend dig til din Porsche partner.

Opladning

Anvisninger til opladning

Køretøjets ladestik

Yderligere oplysninger om tilslutning og frakobling af køretøjetskablet til og fra køretøjets ladestik og om opladnings- og forbindelsesstatus på køretøjets ladestik:

▸ Se instruktionsbogen.



FARE

Elektrisk stød, brand

Fare for alvorlige kvæstelser eller kvæstelser med døden til følge på grund af brand eller elektrisk stød.

- Sørg altid for at overholde den foreskrevne rækkefølge ved opladning.
- Køretøjetskablet må ikke fjernes fra køretøjets ladestik, mens opladningen er i gang.
- Afslut altid opladningen, inden du fjerner køretøjetskablet fra køretøjets ladestik.
- Ladeapparatet må ikke fjernes fra stikket, mens opladningen er i gang.

Fejl vises i displayet og indikeres ved hjælp af røde status-LED'er. Fejlmeddelelsen, årsagen og en afhjælpende foranstaltning vises.

- Se kapitel "Driftsforstyrrelser" på side 429.

Ladetider

Opladningsvarigheden kan variere på grund af følgende faktorer:

- Det anvendte strømudtag (husholdningsstikdåse eller industristikdåse)
- Landespecifik netspænding og strømstyrke

- Indstillinger for ladestrømsbegrænsning på ladeapparatet.
- Udsving i netspændingen
- Temperaturen i køretøjets og ladeapparatets omgivelser. Ved temperaturer, der ligger i grænseområderne for den tilladte omgivelsestemperatur, kan der forekomme længere opladningstider.
 - Se kapitel "Deaktivering og aktivering af overvågning af jording" på side 419.
- Højspændingsbatteriets og betjeningsenhedens temperatur
- Forklimatisering af kabinetemperaturen aktiveret
- Strømtikkets og køretøjsladestikkets strømledeevne

i Information

Som følge af forskellige strømnetstyper i de enkelte lande tilbydes der forskellige kabelvarianter. Derfor er den fulde ladeeffekt muligvis ikke tilgængelig. Henvend dig til din Porsche partner.

Start opladning, sæt opladning på pause og afslut opladning

Start opladning

1. Isæt strømtikket i strømudtaget.
 - ☉ Power-knappen lyser hvidt.
 - Status-LED'er lyser hvidt.
 - ➔ Displayet tændes.
2. Isæt køretøjets ladestik i køretøjets opladningsstik.
 - ☉ Power-knappen lyser hvidt.
 - Status-LED'er pulserer hvidt.

Yderligere oplysninger om tilslutning af køretøjetskablet til køretøjets ladestik:

▸ Se instruktionsbogen.

- ➔ Når selvtesten er udført, og forbindelsen er oprettet, lyser status-LED'erne hvidt.

3. Opladningen starter automatisk.

☉ Power-knappen lyser hvidt.

○ Status-LED'er pulserer grønt.

4. Efter få minutter skifter ladeapparatet til standby-tilstanden.

➔ Køretøjet oplades.

i Information

- Opladningen styres af køretøjet. Opladningen kan kun afbrydes ved køretøjet.
- Statussen for opladning vises på displayet, når ladeapparatet ikke er i standby-tilstand. Displayet kan tændes igen, ved at man trykker på Power-knappen ☉.
- En overtemperatur-nedlukningsfunktion forhindrer overophedning ved opladning.

Sæt opladning på pause

Hvis køretøjet håndterer styringen, kan der opstå en opladningspause, f.eks. til optimering af strømforbruget.

En opladningspause vises på betjeningsenheden:

- ☉ Power-knappen lyser hvidt.
 - Status-LED'er blinker hurtigt blå.
- Displayet tændes.

Køretøjet genoptager selv opladningen. Opladningen kan afbrydes ved køretøjet.

Afslut opladning

- ✓ Opladningen blev afsluttet.
 - Ⓞ Power-knappen lyser hvidt.
 - Ⓞ Status-LED'er lyser grønt.
- Displayet tændes og viser oplysninger om den afsluttede opladning. Efter få minutter skifter ladeapparatet til standby-tilstanden.
- ▶ Træk ladestikket ud af køretøjets ladestik.

Ladestrømsbegrænsning

Betjeningsenheden registrerer automatisk spændingen og den tilgængelige strømstyrke. Ladestrømsbegrænsningen gør det muligt at indstille, med hvilken effekt der skal oplades. Den senest indstillede ladestrøm gemmes. Ladestrømmen er begrænset til 50 % ved anvendelse af 230-volt-strømuttag for at forebygge en overophedning af elinstallationen.

Hvis ladeapparatet er forbundet med en energimanageren, begrænser denne ladestrømmen iht. de standardværdier, der er indstillet i energimanageren. Den maksimalt tilgængelige ladestrøm kan også f.eks. reduceres på grund af andre forbrugere på hjemmenetværket, f.eks. elvarme eller varmtvandsbeholdere. Ladeeffekten må under ingen omstændigheder indstilles højere end den maksimalt tilgængelige effekt i det anvendte strømkredsløb. Kontakt en autoriseret elektriker, hvis der er ubesvarede spørgsmål.

Deaktivering og aktivering af overvågning af jordning



FARE

Elektrisk stød, kortslutning, brand, eksplosion, ild

Anvendelsen af ladeapparatet uden aktiv overvågning af jordning kan forårsage elektriske stød, kortslutninger, brande, eksplosioner eller forbrændinger.

- ▶ Ladeapparatet bør fortrinsvis anvendes i strømnet med jordforbindelse.
- ▶ Overvågning af jordning må kun deaktiveres i ikke-jordede strømnet.
- ▶ Aktivér overvågning af jordning i strømnet med jordforbindelse.

▶ Se kapitel "Aktivering af overvågning af jordning" på side 419.

Deaktivering af overvågning af jordning

- ✓ Fejlmeddelelsen til den afbrudte eller ikke-eksisterende beskyttelsesleder vises i displayet.
 - ✓ Overvågning af jordning har afbrudt opladningen eller forhindrer den i at starte.
 - Ⓞ Power-knappen lyser rødt.
 - Ⓞ Status-LED'er lyser rødt.
- Der vises en fejlmeddelelse i displayet.
1. Bekræft fejlmeddelelsen med **Bekræft** for at deaktivere overvågning af jordning.
 2. Tryk på Power-knappen Ⓞ i 3 sekunder.
 3. Bekræft deaktivering af overvågning af jordning med **Bekræft**.
 - ➔ Deaktiveringen gælder også ved følgende opladninger.

Aktiveringen af overvågning af jordning

Hvis ladeapparatet er sluttet til et strømnet med jordning, skal overvågning af jordning aktiveres.

1. Åbn menuen **Overvågning af jordning (Indstillinger ⚙️ ▶ Overvågning af jordning)**.
2. Aktivér overvågning af jordning med **Aktivér**.
Når overvågning af jordning er aktiveret, vises menupunktet **Overvågning af jordning** ikke i menuen **Indstillinger ⚙️**.

Log på webapplikationen

Anvend brugeren Hjemmebruger for at bruge standardversionen af webapplikationen. Brugeren Kundenservice har adgang til yderligere indstillingsmuligheder og er beregnet til service hos din Porsche partner.

- ✓ Adgangsplysningerne er klar.
 1. I feltet **Bruger** vælges den relevante bruger.
 2. Indtast adgangskode (fremgår af brevet med adgangsplysninger).

Information

Efter 25 minutters inaktivitet logges brugeren automatisk af webapplikationen.

Åbning af webapplikation

Via en webapplikation, som er specifik for hvert enkelt ladeapparat, er der adgang til videregående konfigurationsmuligheder og detaljerede oplysninger om de hidtidige opladninger.

Information

- Afhængigt af den anvendte browser åbnes webapplikationen ikke med det samme, da der først vises en meddelelse om browserens sikkerhedsindstillinger.
- Indtastningen af netværksnøglen for at få adgang til webapplikationen afhænger af enhedens operativsystem.

Adgang til webapplikationen via hotspot

Webapplikationen kan tilgås med forskellige enheder (PC, tablet eller smartphone) via et hotspot, som ladeapparatet opbygger.

Opbygning af et hotspot:

- ▶ Se kapitel "Hotspot" på side 415.
- ▶ Hvis du vil have adgang til webapplikationen, når hotspottet er aktivt, skal du skrive følgende IP-adresse i browserens adresselinje: 192.168.0.1

Adgang til webapplikationen via WLAN

Webapplikationen kan åbnes i en browser på en mobil enhed (PC, tablet eller smartphone), som er på det samme hjemmenetværk som ladeapparatet.

- Indtast ladeapparatets aktuelle IP-adresse i browserens adresselinje. Du finder IP-adressen under **Indstillinger**  ▶ **Netværk** ▶ **Netværksoplysninger**.

– eller –

Indtast ladeapparatets hostnavn i browserens adresselinje. Du finder hostnavnet i brevet med adgangsoplysninger.

▶ Du finder yderligere oplysninger om webapplikationen i vejledningen på <https://www.porsche.com/international/aboutporsche/e-performance/help-andcontact/>

Betjening af webapplikation

Åbning af webapplikation

Oprettelse af forbindelse til ladeapparat

Hvis ladeapparatet er blevet integreret i dit eksisterende hjemmenetværk (WLAN eller Powerline Communication) under opsætningen, er der adgang til webapplikationen ved hjælp af den tildelte IP-adresse.

▶ Se kapitel "Forbindelser" på side 421. indeholder yderligere oplysninger om etablering af netværksforbindelser

Adgang til webapplikationen via WLAN

- ✓ Mobil enhed og ladeapparat er på det samme WLAN-netværk.

1. Åbn browser.
2. I browserens adresselinje: IP-adressen, som blev tildelt ved konfigurationen (under **Indstillinger**  ▶ **Netværk** ▶ **Netværksoplysninger** på ladeapparatet), eller ladeapparatets hostnavn (befinder sig i brevet med adgangsoplysninger) indtastes.

Adgang til webapplikationen via Powerline Communication

- ✓ Mobil enhed og ladeapparat er på det samme netværk via en PLC-forbindelse.
1. Åbn browser.
 2. I browserens adresselinje: den IP-adresse, som blev tildelt ved konfigurationen (under **Indstillinger**  ▶ **Netværk** ▶ **Netværksoplysninger** på ladeapparatet).

Adgang til webapplikationen via hotspot

Som alternativ kan der oprettes en forbindelse via hotspot. Ladeapparatet har et trådløst adgangspunkt (hotspot), som er beskyttet med en adgangskode og kræver, at man logger på manuelt. En wi-fi-kompatibel mobil enhed kan oprette forbindelse med hotspotet og få adgang til ladeapparatets webapplikation. Der kan til enhver tid oprettes forbindelse til hjemmenetværket i webapplikationen.

- ✓ Ladeapparat er tændt. Ladeapparatet åbner automatisk sit WLAN-hotspot.
- 1. Åbn netværkssymbolet eller WLAN-symbolet i ifolinjen på den mobile enhed.
- 2. Vælg WLAN-netværk i listen. Navnet på WLAN-netværket svarer til SSID i brevet med adgangsoplysninger og vises som **ICCPD-#####**.
- 3. Vælg trykknappen Tilslut.
- 4. Indtast netværksnøglen i feltet **Sikkerhedsnøgle** (kaldet **Wi-Fi PSK** i brevet med adgangsoplysninger).
 - ➔ Der oprettes forbindelse til WLAN-netværket.

Bemærk: Ved operativsystemet Windows 10 anmodes der først om indtastning af routerens pinkode. Vælg i stedet linket Forbindelse under anvendelse af en netværks-sikkerhedsnøgle, og indtast derefter nøglen.
- 5. Åbn browser.
- 6. Indtast følgende IP-adresse i browserens adresselinje: **192.168.0.1**.

Information

Hvis den mobile enhed er på et hjemmenetværk, har den ikke længere adgang til webapplikationen via hotspotets IP-adresse (192.168.0.1), men kun via den automatisk tildelte IP-adresse eller ved hjælp af ladeapparatets hostnavn.

- Tidligere indtastninger af IP-adressen:
 - Web Application: **Service ▶ Enhedsoplysninger**
 - Ladeapparat: **Indstillinger ⚙ ▶ Netværk ▶ Netværksoplysninger**
- Tidligere indtastninger af hostnavnet:
 - Brev med adgangsoplysninger
 - Web Application: **Service ▶ Enhedsoplysninger**

Overførsel til webapplikationen

Information

Afhængigt af den anvendte browser åbnes webapplikationen ikke med det samme, da der først vises en meddelelse om browserens sikkerhedsindstillinger.

1. Vælg **Udvidet** i den viste advarsmeddelelse i browseren.
2. Vælg **Tilføj undtagelse** i den efterfølgende dialogboks.
 - ➔ SSL-certifikatet bekræftes, og webapplikationen åbnes.

Opladningshistorik

Ladeapparatets opladninger er her vist i kronologisk rækkefølge. Der findes følgende oplysninger til hver enkelt opladning:

- Tidspunkt
- Ladetid
- Forbrug
- Pris (såfremt der er adgang til en energimanager)
- anvendt konto (hvis der er valgt en konto under den aktive opladning)

Webapplikationen gør det muligt at eksportere opladningshistorikken som Excel-fil.

1. Vælg **Eksportér opladningshistorik**.
2. Naviger til det ønskede lagringssted, og gem filen.

Information

Ved hver aktiv opladning er der adgang til de to konti **Arbejde** eller **Privat**, som anvendes til analyseformål. Kontoen kan vælges i oplysningerne til den aktuelle **Opladning** (symbolet i i menulinjen) på ladeapparatet. Valget anvendes også ved den næste opladning og skal tildeles på ny efter behov.

Forbindelser

Hvis du vil have adgang til ladeapparatets webapplikation og til de tilhørende oplysninger og indstillinger, skal den mobile enhed og ladeapparatet være på hjemmenetværket (via WLAN- eller PLC-forbindelse). Hjemmenetværkets internetforbindelse gør det muligt at anvende alle funktioner i webapplikationen.

Hvis der ikke er adgang til hjemmenetværket på anvendelsesstedet, kan din mobile enhed (PC, tablet eller smartphone) logge sig direkte på ladeapparatet

via dettes WLAN-hotspot. Her er der dog ingen internetforbindelse, og der er kun adgang til de lokalt installerede funktioner.

Information

Hvis den mobile enhed er på et hjemmenetværk, har den ikke længere adgang til webapplikationen via hotspottets IP-adresse (192.168.0.1), men kun via den automatisk tildelte IP-adresse eller ved hjælp af ladeapparatets hostnavn.

- Tidligere indtastninger af IP-adressen:
 - Web Application: **Service** ▶ **Enhedsoplysninger**
 - Ladeapparat: **Indstillinger**  ▶ **Netværk** ▶ **Netværksoplysninger**
- Tidligere indtastninger af hostnavnet:
 - Brev med adgangsoplysninger
 - Web Application: **Service** ▶ **Enhedsoplysninger**

Information

Hvis der under opsætningsprocessen skiftes fra hotspot-tilstanden og til en WLAN-netværksforbindelse og omvendt, skal man logge på igen.

Man kan skifte til hjemmenetværket med Powerline Communication uden genstart, hvis der samtidig er oprettet en hotspot-forbindelse.

Information

Hvis webapplikationen anvendes, bør hotspot-forbindelsen kun være deaktiveret, hvis det er muligt at oprette forbindelse til et hjemmenetværk.

- ▶ Vælg den ønskede netværksforbindelse (hotspot, WLAN, Powerline Communication).

Hotspot

Din mobile enhed kan oprette direkte forbindelse til ladeapparatet via dennes integrerede WLAN-hotspot.

1. Vælg funktion **Opsæt hotspot**.
2. Indtast hotspottets netværksnavn og sikkerhedsnøgle i indstillingerne.
 - ▶ Se kapitel "Åbning af webapplikation" på side 420. indeholder oplysninger om oprettelsen af en hotspot-forbindelse.

WLAN

Information

Hvis ladeapparatet allerede er forbundet med den mobile enhed via et hotspot, kan der ikke samtidig oprettes en forbindelse til WLAN-netværket. Hotspottet skal først deaktiveres.

1. Slå WLAN til.
2. Vælg valgmuligheden **Forbind med netværk**.
3. Vælg det relevante netværk på listen, og indtast **Sikkerhedsnøgle**. **Andet netværk**: Vælges, hvis der er tale om et usynligt netværk.
4. Vælg, at IP-adressen skal tildeles automatisk (anbefaling).
 - ➔ IP-adressen vises, så snart forbindelsen til netværket er oprettet.
 - I listen vises statussen **Tilsluttet** ved netværket.

Administration af WLAN-netværk

Valgmulighed	Forklaring
Andet netværk	▶ Vælges, hvis dit netværk er et usynligt netværk.
Administrer kendte netværk	▶ Vælg Slet for at fjerne gemte netværk. På den måde er ladeapparatet altid på det relevante netværk.

Afbrydelse af netværksforbindelse

1. Vælg det netværk, hvortil der er oprettet forbindelse.
2. Vælg **Afbryd forb.** for at afbryde forbindelsen til WLAN-netværket.

Konfiguration af netværksforbindelse

1. Vælg det netværk, hvortil der er oprettet forbindelse.
2. Vælg **Konfigurer** for at ændre indstillinger af IPv4-adressen og af DNS-serveren.

Information

Der anvendes et 2,4-GHz-frekvensbånd til netværksforbindelsen. Hvis der er forbindelsesproblemer, deaktiveres 5-GHz-frekvensbåndet på netværksrouteren.

Powerline Communication

Som alternativ til WLAN kan dit ladeapparat oprette forbindelse med hjemmenetværket via en PLC-forbindelse. Her anvendes det eksisterende strømnet til at oprette et lokalt netværk til dataoverførslen. Ladeapparatet registreres som klient i PLC-netværket. Ved oprettelse af forbindelse kan ladeapparatet og PLC-modemmet forbindes med hinanden via deres respektive koblingsknapper. Her sammenkobles ladeapparatet automatisk med PLC-modemmet. En anden mulighed for at oprette forbindelse er ved at indtaste ladeapparatets sikkerhedsnøgle i PLC-modemmet.

1. Aktivér **Powerline Communication (PLC)**.

2. Tilføj ladeapparat til PLC-netværket:

- **Valgmulighed 1:** med koblingsknappen:
 - a. I webapplikationen vælges valgmuligheden **Opret forbindelse med PLC-Push-metoden**.
 - b. **Start tilkobling** vælges.
 - c. Tryk på koblingsknappen på PLC-modemmet inden for 2 minutter for at starte oprettelsen af forbindelsen.
 - d. Vælg trykknappen **Tilslut** for at bekræfte sammenkoblingen.
 - **Valgmulighed 2:** med indtastning af PLC-sikkerhedsnøglen:
 - a. Vælg valgmuligheden **Opret forbindelse med PLC-sikkerhedsnøglen**. Sikkerhedsnøglen vises.
 - b. Indtast sikkerhedsnøglen i PLC-modemets indstillinger.
- ➔ Ladeapparatet integreres i PLC-netværket, og der oprettes en forbindelse.

PLC-forbindelse til køretøjet

Der er kun brugeren **Kundeservice**, der har adgang til og kan konfigurere denne funktion. Ved deaktiveringen af PLC-forbindelsen overføres der ikke længere data via kablet til køretøjet.

Denne tilstand anvendes eksempelvis ved bestemte målinger.

Med dataoverførsel bliver det som standard muligt at oplade på en måde, der baserer på ladeprotokollen (High Level Communication).

Uden dataoverførsel baserer opladningen på elektriske parametre (pulsbreddemodulation).

Tilføjelse af energimanager

Ladeapparatet (EESBus-apparat) og energimanageren skal først være forbundet med hinanden, hvis energimanageren skal overtage styringen af opladningerne. Forbindelsen skal både oprettes i energimanagers webapplikation og i ladeapparatets webapplikation (som alternativ direkte på ladeapparatet).

Oprettelse af forbindelse til ladeapparatet via energimanageren

► Vejledningen til Porsche Home Energy Managers webapplikation indeholder en beskrivelse af, hvordan man opretter forbindelse til ladeapparatet, i kapitlet "Tilføjelse af EESBus-apparat".

Oprettelse af forbindelse til energimanageren via ladeapparatet

- ✓ Ladeapparat og energimanager er på det samme netværk.

1. I ladeapparatets webapplikation navigerer du til **Forbindelser** ► **Energimanager**.
 - ➔ Energimanageren vises i listen **Tilgængelige energimanagere**.
2. Vælg og udvid energimanager.
3. Vælg **Tilkobl enhed**.
 - ➔ Oprettelsen af forbindelsen kontrolleres.
4. I dialogboksen **Opret forbindelse** kontrolleres energimanagers identitet endnu engang ved hjælp af identifikationsnummeret (SKI), og derefter vælges valgmuligheden **Tilslut**.
 - ➔ Energimanageren er forbundet, og statussen **Energimanager tilsluttet** vises.

Ladeapparatet anvender energimanagers indstillinger (f.eks. indstilling af ladestrøm, overbelastningssikring og optimeret opladning samt prisindstillinger).

Afbryd forbindelse til energimanageren:

1. Naviger til **Forbindelser** ► **Energimanager** i ladeapparatets webapplikation.
 - ➔ Den forbundne energimanager vises med statussen **Energimanager tilsluttet**.
2. Vælg **Afbryd forb.**
 - ➔ Forbindelsen mellem energimanager og ladeapparat afbrydes.

Tilknytning af brugerprofiler

Information

Hvis du vil overføres data til din Porsche ID-konto, skal apparatet være forbundet med internettet.

Du har også adgang til oplysninger om opladningerne på din Porsche ID-konto. Dette kræver, at ladeapparatet knyttes til et Porsche ID.

1. Tryk på knappen **Tilknyt brugerprofil**.
➔ Dialogboksen **Tilknyt brugerprofil** åbnes.
2. Vælg følgende valgmulighed, hvis der er internetforbindelse (se "Muligheder for internetforbindelse").
3. På hjemmesiden til Porsche ID-kontoen indtaster du loginoplysningerne (Porsche ID, adgangskode).

Muligheder for internetforbindelse

Valgmulighed	Forklaring
Til My Porsche	<ul style="list-style-type: none"> ✓ Webapplikation med internetforbindelse. ▶ Du sendes direkte videre til din Porsche ID-konto.
Flere valgmuligheder	<ul style="list-style-type: none"> ✓ Webapplikation uden internetforbindelse. ▶ Anvend en mobil enhed med internetforbindelse til enten at scanne den viste QR-kode eller at indtaste den viste URL manuelt i browseren.

Indstillinger System

Demo-tilstand

Der er kun brugeren **Kundeservice**, der har adgang til denne indstilling. I demo-tilstanden kan ladeapparatets funktioner vises nemt og komfortabelt, og der er muligt at simulere en opladning. De indstillinger, som foretages i demo-tilstand, anvendes ikke.

- ✓ Brugeren **Kundeservice** er logget på.
- ▶ Slå funktionen til.

Hvis man på ny logger på webapplikationen, er demo-tilstanden igen deaktiveret.

Ændring af adgangskode

Ændrer adgangskoden til login til webapplikationen. Den oprindelige adgangskode fra brevet med adgangsplysninger overskrives med den nye adgangskode.

- ▶ Vælg **Ændre**, og indtast ny adgangskode.

Indstil pinkode

Pinkodeforespørgsler anvendes til at beskytte ladeapparatet og forhindrer uautoriseret tilslutning af et køretøj til dit ladeapparat.

1. Slå funktionen til.
2. Indtast og bekræft en pinkode med 4 cifre.
3. Gentag og bekræft pinkoden.
 - ➔ Aktiveringen af pinkodeforespørgslen bekræftes.

Indtast denne pinkode for at ophæve en spærring af ladeapparatet.

Aktivering af gæstepinkode

Derudover kan man oprette en gæstepinkode til en yderligere bruger:

- ▶ Fremgangsmåden er den samme som ved pinkodeuddeling til enhedsbeskyttelse.

i Information

Gæstebrugeren kan ikke konfigurere ladeapparatet.

Regulering af energiforbrug

Aktivér hviletilstanden for at spare strøm. Hviletilstanden startes, så snart opladningen er afsluttet.

- ▶ Aktivér funktionen **Hviletilstand**.

Det tager noget tid, før apparatet har forladt hviletilstanden og igen er driftsklar.

i Information

Hvis ladeapparatet ikke er blevet anvendt i længere tid, skifter det automatisk til standby-tilstanden: I det første skridt reduceres enhedsdisplayets lysstyrke, og derefter slukkes enhedsdisplayet. Tryk på Powerknappen for at tænde det igen.

Angiv sprog og land

Felt	Forklaring
Sprog	Valg af sprog til webapplikationen.
Land	Anvendelsesland. Konfigurationsindstillingerne er landespecifikke. Hvis angivelsen afviger fra det faktiske anvendelsessted, er det muligvis ikke alle indstillinger, der er tilgængelige.

Angivelse af dato og klokkeslæt

Felt	Forklaring
Dato og klokkeslæt	Ved en netværksforbindelse anvendes dato og klokkeslæt automatisk. Tidszone: kan vælges manuelt. Indstil tid: Angiv et tidspunkt, hvis netværkstiden ikke er tilgængelig som reference.

Enheder

Vælg de parametre og enheder, som skal anvendes til apparatet.

Enhedsdisplay

Denne indstilling bestemmer ladeapparatets displaystyrke.

Opladning

Netstatus

Der er kun brugeren **Kundeservice**, der har adgang til denne indstilling. Apparatet registrerer automatisk de her viste oplysninger om netstatusen.

Visning	Forklaring
Netfaser	Antal faser i strømkablet.
Kabeltype	Køretøjsladekabeltype. Kabeltypen leverer vigtige oplysninger om indstillingen af den maksimale ladestrøm.
Begrænset funktion	Tallet angiver, hos hvilke følere ladeeffekten er påvirket på grund af overophedning: <ul style="list-style-type: none"> - 0: For høj temperatur mikrocontroller - 1: For høj temperatur relæer - 2: For høj intern temperatur - 3: For høj temperatur infrastrukturkabel føler 1 - 4: For høj temperatur infrastrukturkabel føler 2

Overvågning af jording

FARE

Elektrisk stød, kortslutning, brand, eksplosion, ild

Anvendelsen af ladeapparatet uden aktiv overvågning af jording kan forårsage elektriske stød, kortslutninger, brande, eksplosioner eller forbrændinger.

- ▶ Ladeapparatet bør fortrinsvis anvendes i strømnet med jordforbindelse.
- ▶ Overvågning af jording må kun deaktiveres i ikke-jordede strømnet.
- ▶ Aktivér overvågning af jording i strømnet med jordforbindelse.

▷ Se kapitel "Deaktivering og aktivering af overvågning af jording" på side 419. indeholder oplysninger og aktivering og deaktivering af overvågning af jording

Tilpasning af ladestrøm

Hvis ladestrømmen til køretøjet er for høj, kan sikringen blive udløst og strømforsyningen i sikringens forsyningsområde dermed svigte.

Hvis der er sluttet en energimanager til ladeapparatet, overvåger overbelastningssikringen ladestrømmen til ladeapparatet. Hvis der ikke findes nogen energimanager i hjemmenetværket, skal du fastlægge en maksimal strømstyrke for ladeapparatet.

Den her anførte ladestrøm må ikke overskride maksimumsværdien for den ladestrøm, som elinstallationen kan belastes med.

Tag hensyn til følgende ved fastlæggelsen af den maksimale ladestrøm:

- Kabeltype, som er sluttet til ladeapparatet
- Andre forbrugere, der er sluttet til denne ledning eller denne sikring

Oplysninger om strømledninger og deres landespecifikke anvendelse. Se kapitel "Valg af strømledning" på side 410.

Information

Ladeeffekten må under ingen omstændigheder indstilles højere end den maksimalt tilgængelige effekt i strømledningsnettet.

Kontakt en autoriseret elektriker, hvis der er ubesvarede spørgsmål.

Information

Hvis der er en forbindelse til energimanager, overskrives den værdi, der er defineret her, med energimanagers indstillinger.

- ✓ Køretøjsledning er sluttet til ladeapparatet.
- ▶ Anvend skyderen i webapplikationen til at indstille et minimum og et maksimum for ladestrømmen.

Vedligeholdelse

Vis enhedsoplysninger

Disse oplysninger refererer til data om enheden, eksempelvis versionsnummer, serienummer og hostnavn.

I tilfælde af en fejlmeddelelse har Porsche Service-partneren brug for disse data.

Vis oplysninger om samlet løbetid

Visning	Forklaring
Samlet energiforbrug	Viser det samlede energiforbrug for dette ladeapparat ved alle hidtidige opladninger.
Samlet opladningstid	Viser den samlede opladningstid for dette ladeapparat ved alle hidtidige opladninger.

Visning af hændelsehukommelse

Der er kun brugeren **Kundeservice**, der har adgang til denne indstilling. De viste hændelsehukommelsesoplysninger refererer til fejlmeddelelser, som er opstået ved systemkontrollen. Der vises aktive og passive hændelsehukommelser. I sammenligning med passive hændelser er aktive hændelser eller de registrerede fejl stadig til stede.

- ▶ Vælg den relevante protokol for at få vist fejlmeddelelsen og resultaterne af systemkontrollen.

Installation af softwareopdateringer

Ladeapparatet søger som standard efter softwareopdateringer og downloader disse. Denne indstilling fastlægger, om softwareopdateringerne skal installeres automatisk eller manuelt. **Softwareversion:** viser den netop installerede softwareversion.

Information

Apparatet har internetforbindelse, hvis du vil søge efter og downloade softwareopdateringer.

Automatisk udførelse

Når funktionen er aktiveret, udfører ladeapparatet automatisk installationen af softwareopdateringer.

- ▶ Vælg funktion **Automatiske softwareopdateringer**.

Manuel udførelse

I enhedsstatusen i oversigten vises en meddelelse, når en ny softwareversion bliver tilgængelig.

- ✓ Funktion **Automatiske softwareopdateringer** er deaktiveret.
- ▶ Vælg trykknappen **Udfør softwareopdatering** for at starte installationen.

Lagring af indstillinger

Dine konfigurationsindstillinger og allerede indhentede data kan gemmes ved hjælp af en sikkerhedskopi. Disse indstillinger kan efter behov (f.eks. efter nulstilling til fabriksindstillingerne) gendannes ved hjælp af sikkerhedskopien. Der oprettes manuelt sikkerhedskopier i webapplikationen.

Der gemmes ingen adgangskoder eller personlige data, eksempelvis opladningshistorik, i sikkerhedskopien.

Oprettelse af sikkerhedskopi

Ved den manuelle sikkerhedskopi gemmes dataene på din mobile enhed.

- ✓ Mobil enhed og ladeapparat er på netværket.
- 1. Vælg **Eksportér**.
- 2. Naviger til lagringssted.

3. Gem sikkerhedskopifil.

Tildel adgangskode: Indtast adgangskode.

Adgangskoden beskytter dine data og skal indtastes ved importen og ved gendannelsen af sikkerhedskopien.

Gendannelse af sikkerhedskopi

Den mobile enhed kan importere en gemt sikkerhedskopifil på ladeapparatet.

- ✓ Mobil enhed og ladeapparat er på netværket.

 1. Tryk på knappen **Importer**.
 2. Nagiver til sikkerhedskopifilen, og vælg denne.
 3. Indtast den adgangskode, som blev anvendt ved lagring.

Nulstil til fabriksindstillinger

Når denne funktion aktiveres, slettes alle personlige data og konfigurationer, eksempelvis opladningshistorik og netværksindstillinger. Desuden nulstilles alle adgangskoder til de oprindelige adgangskoder i brevet med adgangsoplysninger.

- ▶ Aktivér funktionen **Nulstil til fabriksindstillinger**. For at oprettelse af sikkerhedskopien Se kapitel "Vedligeholdelse" på side 426.

i Information

Hvis indstillingerne nulstilles til fabriksstanden, understøtter opsætningsassistenten med de vigtigste indstillinger af apparatet ved næste ibrugtagning.

Ladedock

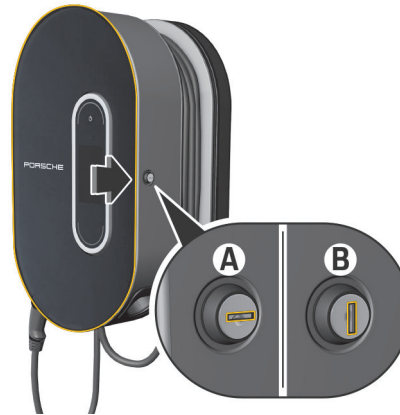

Billede 216 Ladedock

Åbning af ladedock

- ▶ Tryk ladedockens låge i **pilens retning**. Lågen åbnes automatisk.

Lukning af ladedock

- ▶ Luk ladedockens låge, og tryk den i **pilens retning**.

Låsning af ladedock

- ▶ Drej låsen til position **A** (Billede 216).

Opplåsning af ladedock

- ▶ Drej låsen til position **B** (Billede 216).

Isætning af betjeningsenhed i ladedock og udtagning fra ladedock

BEMÆRK

Beskadigelse af ladeapparatet

- ▶ Sørg for, at lågen altid er lukket.
- ▶ Undlad at placere genstande på lågen eller på ladedocken.

Isætning betjeningsenhed i ladedock

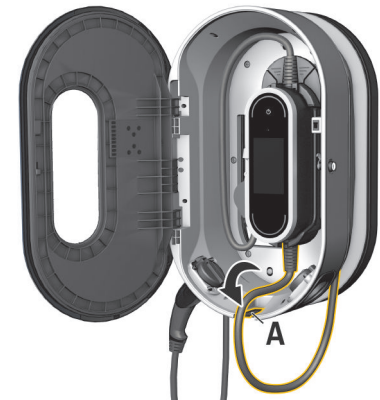

Billede 217 Montering af betjeningsenhed

1. Åbn ladedockens låge.
2. Isæt betjeningsenheden i ladedockens låsetapper, og lad den gå i indgreb bagtil.
3. Før køretøjskablet gennem åbningen **A** (Billede 217), og vikl den overflødig del af ledningen rundt om ladedocken.
4. Isæt strømkablet i strømudtaget.

5. Luk ladedockens låge.

Udtagning af betjeningsenhed fra ladedock

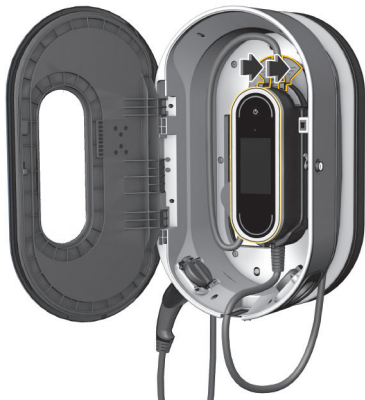

Billede 218 Isætning af betjeningsenhed

1. Åbn ladedockens låge.
2. Træk strømkablet ud af strømudtaget.
3. Tag køretøjskablet af ladedocken.
4. Frigør betjeningsenheden fra holderen ved at trykke på låsetapperne (pilen), og tag den ud.

Driftsforstyrrelser

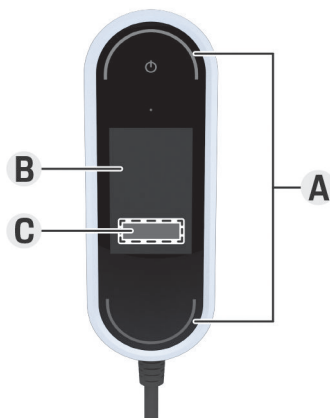

- A** Status-LED'er lyser rødt
- B** Fejlmeddelelse og årsag
- C** Afhjælpning

Ved fejl eller forstyrrelser vises der en besked i ladeapparatets display. Samtidig lyser status-LED'erne samt Power-knappen rødt. Beskeden indeholder fejlmeddelelsen, oplysninger om årsagen og en afhjælpende foranstaltning.

- ▶ Følg anvisningerne i den afhjælpende foranstaltning.

BEMÆRK



Beskadigelse af ladeapparatet

- ▶ Hvis der foreligger en permanent eller periodisk fejl, skal du afbryde strømforsyningen til ladeapparatet og kontakte en autoriseret elektriker. Porsche anbefaler, at man henvender sig til en autoriseret Porsche Service-partner.

Følgende oversigt indeholder anbefalinger til fremgangsmåden ved driftsforstyrrelser, som begrænser eller forhindrer opladning af køretøjet.

Billede 219 Visning af driftsforstyrrelser

Situation	Handlingsanbefaling
Visningen (display, status-LED'er, Power-knap) er helt ude af drift.	<ul style="list-style-type: none"> ▶ Afbryd forbindelsen mellem ladeapparatet og strømnettet, og foretag udskiftningen. ▶ Husinstallationen skal kontrolleres af en autoriseret elektriker.
Der er intet billedet på displayet, status-LED'erne lyser ikke, og Power-knappen lyser rødt.	<ul style="list-style-type: none"> ▶ Ladeapparatet er overophedet. Afbryd forbindelsen mellem ladeapparatet og strømnettet, og lad det langsomt køle af uden hjælpemidler. ▶ Udskift ladeapparatet, hvis fejlen fortsat opstår.

Situation	Handlingsanbefaling
Begrænset drift eller Opladning ikke mulig (meddelelse i displayet).	<ul style="list-style-type: none"> ▶ Kontrollér, at strøm- og køretøjskabler er sluttet til i den rigtige side af betjeningsenheden og sidder korrekt i tilslutningerne. ▶ Kontrollér, at ladeapparatets temperatur ligger inden for det tilladte område. <ul style="list-style-type: none"> ▷ Se kapitel "Tekniske data" på side 434. ▶ Bekræft evt. afventende fejlmeddelelser. ▶ Genstart ladeapparatet. Tryk på Power-knappen i mindst 10 sekunder for at genstarte.
Ladestrømmen er for svag (meddelelse i displayet).	<ul style="list-style-type: none"> ▶ Hjemmenetværket er overbelastet. Sluk for andre større forbrugere.
Netspændingen er for høj (meddelelse i displayet).	<ul style="list-style-type: none"> ▶ Husinstallationen skal kontrolleres af en autoriseret elektriker.
Ladeapparatets temperatur ligger ikke inden for det tilladte område (meddelelse i displayet).	<ul style="list-style-type: none"> ▶ Enhedstemperaturdeaktivering: undgå direkte sollys, og lad ladeapparatet køle langsomt af uden hjælpemidler. ▶ Undertemperaturdeaktivering: opvarm ladeapparatet i et tempereret miljø før brug. ▶ Enhedstemperaturføler defekt: Udskift ladeapparat.
Husinstallationens automatsikring er blevet udløst (meddelelse i displayet).	<ul style="list-style-type: none"> ▶ Reducer ladestrømmen i ladeapparatets indstillinger. ▶ Bekræft evt. afventende fejlmeddelelser.
Der vises en afbrydelse af opladningen: <ul style="list-style-type: none"> ▶  Power-knappen lyser hvidt ▶  Status-LED'er blinker hurtigt blå. ▶ Displayet tændes. 	<ul style="list-style-type: none"> ▶ Vent, indtil køretøjet selv genoptager opladningen. ▶ Opladningen kan afbrydes ved køretøjet.

Transport

ADVARSEL

Usikret last

Et ladeapparat, der ikke er transportsikret eller anbragt uhensigtsmæssigt i køretøjet, kan blive slynget rundt i køretøjet ved opbremsning, acceleration, retningsskift eller en ulykke og være til fare for køretøjets passagerer.

- ▶ Transportér aldrig ladeapparatet uden at sikre det.
- ▶ Ladeapparatet skal altid transporteres i bagagerummet, aldrig i kabinen (f.eks. på eller foran sæderne).

Sikring af ladeapparat ved transport

Afhængigt af køretøjstype kan der følge en transporttaske med ladeapparatet.

- ▶ Hvis der medfølger en transporttaske: Opbevar og transportér altid ladeapparatet i tasken. Fastgør tasken til surringsøjer for og bag ved hjælp af kroge.
Oplysninger om surringsøjerne i bagagerummet:
 - ▷ Se instruktionsbogen.
- ▶ Hvis der ikke medfølger en transporttaske: Anbring ladeapparatet i bagagerummet under transport.
- ▶ Afhængigt af køretøjstype skal ladeapparatet anbringes således, at der ingen fare er for passagerne i farlige situationer.

Rengøring og vedligeholdelse

Sørg for regelmæssigt at kontrollere ladeapparatet for skader og tilsmudsning, og rengør om nødvendigt.



FARE

Elektrisk stød, brand

Fare for alvorlige kvæstelser eller kvæstelser med døden til følge på grund af brand eller elektrisk stød.

- ▶ Ladeapparatet og stikkene må aldrig nedsænkes i vand eller udsættes for en direkte vandstråle (f.eks. højtryksrensere eller haveslanger).
- ▶ Ladeapparatet må kun rengøres, når betjeningsenhedens forbindelse til strømmettet og til køretøjet er helt afbrudt. Anvend en tør klud til rengøring.

Bortskaffelse

Elektriske/elektroniske apparater skal afleveres på en genbrugsstation eller hos et affaldshåndteringsfirma.

- ▶ Elektriske/elektroniske apparater må ikke smides i husholdningsaffaldet.
- ▶ Elektriske/elektroniske apparater skal bortskaffes i henhold til de gældende miljøbeskyttelsesregler.
- ▶ Kontakt en Porsche partner, hvis du har spørgsmål til bortskaffelsen.

Tekniske data

Elektrisk data 9Y0.971.675...	BE	BG	BJ
Effekt	7,2 kW	11 kW	22 kW
Nominal strøm	16 A, 2-faset 32 A, 1-faset	16 A, 3-faset	32 A, 3-faset
Netspænding	100 – 240 V/400 V	100 – 240/400 V	100 – 240/400 V
Faser	2/1	3	3
Netfrekvens	50 Hz/60 Hz	50 Hz/60 Hz	50 Hz/60 Hz
Overspændingskategori (IEC 60664)	II	II	II
Integreret lækstrøms-beskyttelses- ordning	Type A (AC: 30 mA) + DC: 6 mA	Type A (AC: 30 mA) + DC: 6 mA	Type A (AC: 30 mA) + DC: 6 mA
Kapslingsklasse	I	I	I
Kapslingstype	IP55 (USA: Enclosure 3R)	IP55 (USA: Enclosure 3R)	IP55 (USA: Enclosure 3R)
Sendefrekvensbånd	2,4 GHz, 5 GHz	2,4 GHz, 5 GHz	2,4 GHz, 5 GHz
Sendeeffekt	20 dBm	20 dBm	20 dBm
Mekaniske data 9Y0.971.675...	BE	BG	BJ
Vægt betjeningsenhed	2,54 kg		
Længde køretøjskabel	2,5 m eller 7,5 m		
Længde strømkabel	0,9 m		

Mekaniske data for vægholder Basis 9Y0.971.675...	BE	BG	BJ
Mål vægholder Basis	385 mm x 135 mm x 65 mm (længde x bredde x højde)		
Vægt vægholder Basis	ca. 0,45 kg		
Mål kabelføring	127 mm x 115 mm x 139 mm (længde x bredde x højde)		
Vægt kabelføring	ca. 0,42 kg		
Mål stikholder	136 mm x 50 mm x 173 mm (længde x bredde x højde)		
Vægt stikholder	ca. 0,14 kg		
Vægt komplet vægholder Basis	ca. 1 kg		
Mekaniske data ladedock 9Y0.971.675...	BE	BG	BJ
Mål ladedock	373 mm x 642 mm x 232 mm (bredde x højde x dybde)		
Vægt ladedock	ca. 9,7 kg		
Omgivelses- og opbevaringsforhold 9Y0.971.675...	BE	BG	BJ
Omgivelsestemperatur	-30 °C til +50 °C		
Luftfugtighed	5 % – 95 % ikke-kondenserende		
Højde over havets overflade	maks. 5.000 m over NN		



05004-19-12331

"Atendimento à Regulamentação

Anatel Este equipamento não tem direito à proteção contra interferência prejudicial e não pode causar interferência em sistemas devidamente autorizados. Este produto está homologado pela ANATEL, de acordo com os procedimentos regulamentados pela Resolução 242/2000, e atende aos requisitos técnicos aplicados. Para maiores informações, consulte o site da ANATEL www.anatel.gov.br"

Typeskilt

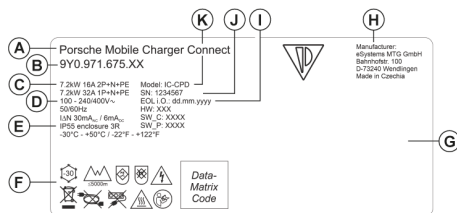

Billede 220 Typeskilt (eksempel)

- A Produktnavn
- B Varenummer
- C Effekt og nominel strøm
- D Netspænding
- E Kapslingstype
- F Piktogrammer til betjeningen
- G Certificeringsoplysninger
- H Producent

- I Produktionsdato
- J Serienummer
- K Typebetegnelse

Produktionsoplysninger

Produktionsdato

Du finder ladeapparatets produktionsdato på typeskiltet efter forkortelsen "EOL i.O.".

Det angives i følgende format: Produktionsdag.Produktionsmåned.Produktionsår

Produktionsdato

Du finder ladeapparatets produktionsdato på typeskiltet efter forkortelsen "EOL".

Det angives i følgende format: Produktionsdag.Produktionsmåned.Produktionsår

Producenten af ladeapparatet

eSystems MTG GmbH

Bahnhofstraße 100

73240 Wendlingen

Tyskland

Elektrisk kontrol

Du kan få svar på dine spørgsmål om den regelmæssige elektriske kontrol af ladeinfrastrukturen (f.eks. VDE 0702) på adressen <https://www.porsche.com/international/accessoriesandservice/porschesevice/vehicleinformation/documents/> eller hos en Porsche partner.

Overensstemmelseserklæring

Ladeapparatet er udstyret med et radiosystem.

Producenten af disse radiosystemer erklærer, at dette radiosystem overholder kravene til sin anvendelse i direktiv 2014/53/EU.

Den fulde tekst til EU-overensstemmelseserklæringen findes på følgende internetadresse:

► <http://www.porsche.com/international/accessoriesandservice/porschesevice/vehicleinformation/documents>

Importører

Abu Dhabi

Porsche Centre Abu Dhabi

Zayed 2nd Street

Abu Dhabi

Forenede Arabiske Emirater

P.O. Box 915

Telefon: +971 2 619 3911

Dubai

Porsche Centre Dubai

Sheikh Zayed Road E11

Dubai United Arab Emirates

P.O. Box 10773

Telefon: +971 4 305 8555

Rusland

Porsche Rusland
Leningrad Chaussee, bygning 71A/10
125445, Moskva, Rusland
Telefon: '+7-495-580-9911

Singapore: Porsche Singapore

Porsche Asia Pacific Pte Ltd
20 McCallum Street #12-01
Tokio Marine Centre
Singapore 069046
In case of questions please contact Porsche Centre Singapore under (+65) 6472 4433

Stikordsoversigt

A

Adgangsuplysninger.....	402
Ladeapparatets serienummer.....	403
Webapplikation.....	403
Aktuel opladning.....	416
Angivelse af konto.....	423

B

Betjeningsenhed.....	404
Display.....	404
Tilslutningsoversigt.....	403
Betjeningsmuligheder.....	405
Betjeningsoplysninger.....	417
Bortskaffelse.....	433

D

Dataoverførsel.....	414
Display	
Menulinje.....	405
Navigation.....	405
Sprog og land.....	414
Statuslinje.....	404
Driftsforstyrrelser.....	429

E

Eksport af opladningshistorik.....	421
Energiforbrug opladning.....	416
Energimanager.....	415
Sammenkobling.....	423
Tilføjelse.....	423
Tilpasning af ladestrøm.....	415
Enhedsbeskyttelse.....	415

F

Fastgørelse af kabel.....	414
---------------------------	-----

Forbindelser

Energimanager.....	415
Hotspot.....	415
PLC-koblingsknop.....	414
PLC-sikkerhedsnøgle.....	414
WLAN.....	414

Frigørelse

af kabel.....	413
---------------	-----

G

Generelt om sikkerhed.....	400
----------------------------	-----

H

Hjemmenet	
Hostnavn.....	421
IP-adresse.....	421
Hjemmenetværk.....	414
Hostnavn.....	421
Hotspot.....	415
Opsætning.....	422
Hvis adgangsuplysningerne går tabt.....	402

I

Ibrugtagning.....	414
Importører.....	436
Info om databeskyttelse.....	399
IP-adresse.....	421
Isætning betjeningsenhed i ladedock.....	427

K

Konfiguration af DNS-server.....	422
Konfiguration af IPv4-adresse.....	421
Køretøjets ladekabel	
Kabel- og stiktyper.....	410
Køretøjets ladestik.....	418

L

Ladeapparat

Enhedsstatus.....	416
Forbindelse.....	420
Ladeeffekt.....	416
Ladestatus.....	416
Oprindelig adgangskode.....	402
Piktogrammer.....	399
Ladeapparatets serienummer.....	403
Ladeapparatets varennummer.....	434
Ladedock.....	427
Lukning.....	427
Lås.....	427
Lås op.....	427
Åbning.....	427

Ladeeffekt

Vis.....	416
----------	-----

Ladekabel

Kabel- og stiktyper.....	410
--------------------------	-----

Ladestatus.....	416
-----------------	-----

Ladestrømsbegrænsning.....	419
----------------------------	-----

Ladetider.....	418
----------------	-----

Leveringsomfang.....	402
----------------------	-----

Log på ladeapparatet.....	416
---------------------------	-----

M

Montering

af betjeningsenhed på vægholder.....	408
--------------------------------------	-----

Montering af ladedock.....	408
----------------------------	-----

Montering med afstandsholder.....	408
-----------------------------------	-----

Montering uden afstandsholder.....	409
------------------------------------	-----

Montering af stikholder.....	407
------------------------------	-----

Montering af vægholder Basis.....	407
-----------------------------------	-----

N

Nødvendigt værktøj.....	407
-------------------------	-----

O

Om brugsanvisningen	
Info om databeskyttelse.....	399
Yderligere oplysninger.....	399
Opbygning af advarselsmeddelelser.....	397
Opladning	
afsluttes.....	419
Energiforbrug.....	421
på pause.....	418
starte.....	418
Visning.....	421
Oprettelse af netværksforbindelser	
Hotspot.....	422
Powerline Communication (PLC).....	423
WLAN.....	422
Opsætning af pinkodeforespørgsel.....	415
Opsætningsassistent.....	416
Overensstemmelseserklæring.....	436
Overvågning af jordning	
aktivér.....	419
slå fra.....	419

P

Piktogrammer.....	399
Pinkode og PUK-kode	
Tab.....	403
Ændring af adgangskode.....	403
Porsche ID.....	403
Producent.....	436
Produktionsdato.....	436
Produktionsoplysninger.....	436

R

Rengøring.....	432
----------------	-----

S

Salg af ladeapparatet.....	403
Samlet energiforbrug	
Aktuel opladning.....	416

Serienummer.....	436
Sikring ved transport.....	431
Softwareopdatering.....	414
Sprog og land.....	414
Strømkabel.....	410
230-volt-stikdåse.....	411
Industristikdåse.....	411
Symboler i denne vejledning.....	397

T

Tekniske data	
Elektrisk data.....	434
Mekaniske data.....	434
Omgivelses- og opbevaringsforhold.....	434
Tilknytning af brugerprofiler.....	415, 423
Tilknytning af Porsche ID.....	415
Tilpasning af ladestrøm.....	415
Tilsluttet anvendelse.....	401
Transport, sikring af ladeapparatet.....	431
Typeskilt.....	436

U

Udskiftning af strøm- og køretøjskabler.....	413
Udtagning af betjeningsenhed fra ladedock.....	427

V

Valg af monteringssted.....	406
Valg af netværk.....	414
Vedligeholdelse.....	432
Værktøj.....	407

W

Webapplikation	
Hotspot.....	420
Hvis adgangskoden går tabt.....	403
Ibrugtagning.....	416
Oprindelig adgangskode.....	403
se.....	419

WLAN.....	420
Ændring af adgangskode.....	403
WLAN-netværk	
Administration.....	422
Afrydelse.....	422
Forbindelse.....	422
Usynligt netværk.....	422

Y

Yderligere oplysninger.....	399
-----------------------------	-----

Om denne håndboken

Advarsler og symboler

Denne håndboken bruker forskjellige typer advarsler og symboler.



FARE

Alvorlige personskader eller død

Hvis advarsler i kategorien "Fare" ikke følges, oppstår alvorlig skade eller død.



ADVARSEL

Alvorlige personskader eller død er mulig

Hvis advarsler i kategorien "Advarsel" ikke følges, kan alvorlig skade eller død oppstå.



FORSIKTIG

Middels eller lette personskader er mulig

Hvis advarsler i kategorien "Forsiktig" ikke følges, kan middels eller lette personskader oppstå.

MERK

Materielle skader er mulig

Hvis advarsler i kategorien "Merk" ikke følges, kan materielle skader oppstå på kjøretøyet.



Informasjon

Ytterligere informasjon er merket med "Informasjon".

- ✓ Forutsetninger som må oppfylles for å kunne bruke en funksjon.
- ▶ Instruksjoner som du må følge.

1. Instruksjonene er nummerert hvis flere trinn følger hverandre.

2. Instruksjoner du må følge på den midtre skjermen.

▶ Legg merke til hvor du kan finne mer informasjon om et emne.

Norsk

Gå til bruksanvisningen

Piktogramforklaring	442
Personvernerklæring	442
Ytterligere informasjon	442

Sikkerhet

Sikkerhetsmerknader	443
Tiltentk bruk	444

Leveringsomfang

Tilgangsdata	445
--------------------	-----

Oversikt

Tilkoblinger på betjeningsenheten	446
Betjeningsenheten til ladeapparatet	447
Visnings- og betjeningslementer på skjermen ..	447

Velge monteringssted 449 |

Nødvendig verktøy 450 |

Montere

Montere veggholder	450
Montere Charge Dock	451

Konfigurer

Kjøretøyladekabel og nettkabel	452
Idriftsettelse og konfigurasjon	457
Idriftsettelse med webapplikasjonen	459
Logge på ladeapparatet	459
Starte konfigurering på ladeapparatet	459
Oversikt	459

Betjene

Merknader om bruk	460
Lading	461
Logge på webapplikasjonen	462
Bruke webapplikasjonen	463
Lade-dock	470

Driftsforstyrrelser 472 |

Transport 474 |

Rengjøring og vedlikehold 475 |

Kassering 476 |

Tekniske data

Typeskilt	479
Informasjon om produksjonen	479
Importører	479

Stikkordsliste 481 |

Gå til bruksanvisningen

Piktogramforklaring

Piktogrammene på ladeapparatet kan variere avhengig av land.



Ladeapparatet kan brukes ved temperaturer mellom $-30\text{ }^{\circ}\text{C}$ og $+50\text{ }^{\circ}\text{C}$.



Ladeapparatet kan brukes ved høyder på opptil 5000 m over NN.



Ladeapparatet er utstyrt med en ikke-tilkoblet jordledning.



Ladeapparatet er utstyrt med en tilkoblet jordledning.



Følg forskriftene for avfallsbehandling ved kassering av ladeapparatet.



Ikke bruk skjoteledning og kabel-tromler.



Ikke bruk (reise-)adapter.



Ikke bruk grenuttak.



Ikke bruk ladeapparater med skader på elektronikken eller tilkoblingsledningene.



Fare for elektrisk støt ved feil bruk.



Følg den tilhørende instruksjonsboken og vær særlig oppmerksom på advarslene og sikkerhetsinstruksjonene.



Overflaten på ladeapparatet kan bli svært varm.



Ikke bruk ladeapparatet i ikke-jordede strømnnett (f.eks. IT-nett). Bruk ladeapparatet kun i jordede strømnnett.



Bruk ladeapparat kun i enfasede nett.



Identifiser type 1-pluggen med et spenningsområde på $\leq 250\text{ VAC}$.



Identifiser type 2-pluggen med et spenningsområde på $\leq 480\text{ VAC}$.

Personvernerklæring

For å sikre at ladeutstyret ditt fra Porsche er oppdatert og i stand til å kommunisere, vil ladeutstyret med jevne mellomrom formidle følgende enhetsspesifikke

data i kryptert form til Porsche for behandling: enhetsidentifikasjon, merke, generasjon, enhetstype og programvareversjon.

Hvis du ønsker å benytte ytterligere Porsche Connect-tjenester til ladeutstyret, må du koble ladeutstyret til Porsche ID-kontoen din, som tilbys av Porsche Connect-forhandlere på utvalgte markeder. For å gjøre det mulig å levere Porsche Connect-tjenestene, blir følgende person- og enhetsrelaterte data overført til og behandlet hos Porsche: kundeidentifikasjon, statistikk, informasjon om ladeforløp, status, tilkoblingsstatus og tidsstempel for sist opprettede kommunikasjon. Du finner personvernerklæringen og mer informasjon om de generelle forretningsvilkårene på www.porsche.com/connect-store.

Den regelmessige dataoverføringen fra ladeutstyret kan medføre ekstra datakostnader avhengig av internettabonnementet ditt. Dataene som er lagret om deg hos Porsche, kan slettes permanent via My Porsche. På grunn av tekniske eller lovpålagte restriksjoner er ikke alle Porsche Connect-tjenestene for ladeutstyret fra Porsche tilgjengelige i alle land.

Ytterligere informasjon:

Du finner ytterligere informasjon om ladeapparatet og Web Application under "E-Performance" på <https://www.porsche.com>.

Sikkerhet

Sikkerhetsmerknader



FARE

Elektrisk støt, kortslutning, brann, eksplosjon, ild

Bruk av et ladeapparat / en stikkontakt med feil eller skader, ikke-forskriftsmessig bruk av ladeapparatet eller manglende etterfølgelse av sikkerhetsmerknader kan medføre kortslutning, elektrisk støt, eksplosjon, brann eller forbrenningsskader.

- ▶ Bruk kun godkjent tilbehør – herunder nett- og kjøretøykabler – fra Porsche.
- ▶ Ikke bruk et ladeapparat som er skadet og/eller skittent. Kontroller kabler og pluggforbindelser med tanke på skader og smuss før bruk.
- ▶ Ladeapparatet skal kun kobles til forskriftsmessig installerte og uskadede stikkontakter, samt til elektriske installasjoner som er i feilfri stand.
- ▶ Ikke bruk skjøteledninger, kabeltromler, flere stikkontakter eller (reise-)adaptere.
- ▶ Koble ladeapparatet fra strømmettet ved tordenvær.
- ▶ Ikke gjør endringer eller reparasjoner på elektriske komponenter.
- ▶ Kontakt elektriker for å få utbedret eventuelle feil eller få reparert ladeapparatet.



FARE

Elektrisk støt, brann

Ikke-forskriftsmessig installerte stikkontakter kan forårsake elektrisk støt eller brann når høyspenningsbatteriet lades via ladeuttaket på kjøretøyet.

- ▶ Kontroll av spenningsforsyningen, montering og første idriftsettelse av stikkkontakten for ladeapparatet skal kun utføres av en elektriker. Vedkommende vil ha det fulle ansvaret for å oppfylle gjeldende standarder og forskrifter. Porsche anbefaler å kontakte en sertifisert Porsche servicepartner.
- ▶ Tverrsnittet til ledningen som går til stikkkontakten, fastslås ut fra ledningslengden og gjeldende forskrifter og standarder.
- ▶ Stikkkontakten det skal lades fra, må kobles til en separat sikret strømkrets som oppfyller gjeldende lover og standarder.
- ▶ Ladeapparatet er beregnet på å skulle brukes på private og halvoffentlige områder som f.eks. private eiendommer eller bedriftseide parkeringsplasser. Dette varierer avhengig av land. I Italia og New Zealand er det for eksempel **forbudt**¹ å lade etter Mode 2 på offentlige steder.
- ▶ Ved lading uten tilsyn må man påse at uvedkommende (f.eks. barn som leker) eller dyr ikke har tilgang til ladeapparatet og kjøretøyet.
 - ▷ Følg sikkerhetsmerknadene i installasjons- og kjøretøyveiledningen.



FARE

Elektrisk støt, brann

Hvis strømkontaktene håndteres feil, kan det føre til elektrisk støt eller brann.

- ▶ Ikke ta på kontaktene på ladeapparatet eller på ladeuttaket på kjøretøyet.
- ▶ Ikke stikk gjenstander inn i ladeapparatet eller i ladeuttaket på kjøretøyet.
- ▶ Beskytt stikkontakter og pluggforbindelser mot fuktighet, vann og andre væsker.



ADVARSEL

Lettantennelig eller eksplosjonsfarlig damp

Komponenter i ladeapparatet kan slå gnister og dermed antenne lettantennelig eller eksplosjonsfarlig damp.

- ▶ For å redusere risikoen for eksplosjon –særlig i garasjer –er det viktig at betjeningsenheten befinner seg minst 50 cm over bakken ved lading.
- ▶ Ikke bruk ladeapparatet i eksplosjonsfarlige omgivelser.

For Indonesia only



Dilarang melakukan perubahan spesifikasi yang dapat menimbulkan gangguan fisik dan/atau elektromagnetik terhadap lingkungan sekitar

1. Trykkesidspunkt. Forhør deg med en Porsche-partner eller din lokale strømleverandør.

Enheden må installeres slik at avstanden til personer er minst 20 cm for å innfri grenseverdiene for eksponering for stråling (1999/519/EF).

Følg disse merknadene og anbefalingene for å sikre avbruddsfri lading med ladeapparatet:

- Velg en industrikontakt med størst mulig tilgjengelig effekt (tilpasset den elektriske husinstallasjonen) ved nyinstallering av stikkontakt og få den montert og satt i drift av en elektriker. Porsche anbefaler å kontakte en sertifisert Porsche servicepartner.
- Den elektriske installasjonen bør – i den grad det er teknisk mulig og tillatt iht. lov – dimensjoneres slik at den maksimale nominelle effekten til stikkontakten er permanent tilgjengelig for lading av kjøretøyet.
- Kontroller før installering at den foreliggende husinstallasjonen til enhver tid er i stand til å levere effekten som kreves for å lade et kjøretøy. Sikre ev. husinstallasjonen med et energistyringsystem.
- Bruk ladeapparatet fortrinnsvis i jordede strømmnett. Jordledningen må være forskriftsmessig installert.
- Kontakt elektriker hvis du er usikker på den elektriske husinstallasjonen. Porsche anbefaler å kontakte en sertifisert Porsche servicepartner.
- Kontakt en Porsche-partner hvis ladeapparatet skal benyttes i forbindelse med et solenergianlegg.
- For å utnytte ladeapparatet optimalt og sikre rask lading, er det viktig å bruke en NEMA-stikkontakt med størst mulig nominell strømstyrke eller en industristikkontakt iht. IEC 60309 som passer til strømpluggen.

- Ved lading av høyspenningsbatteriet via husholdnings-/industristikkontakten kan den elektriske installasjonen belastes opptil maksimal kapasitet. Porsche anbefaler at du lar en elektriker kontrollere jevnlig den elektriske installasjonen som brukes til lading. Spør elektrikeren hvor ofte det er fornuftig å kontrollere den aktuelle installasjonen. Porsche anbefaler å kontakte en sertifisert Porsche servicepartner.
- Ladestrømmen er automatisk begrenset ved levering for å forebygge overoppheting av den elektriske installasjonen. La en elektriker sette i drift ladeapparatet og tilpasse ladestrømbegrensningen ut fra husinstallasjonen.
 - Se kapitlet "Ladestrømbegrensning" på side 462.

Tiltenkt bruk

Ladeapparat med integrert styring og beskyttelsesanordning for Mode 2-lading av kjøretøy med høyvoltsbatteri som innfrir de generelle standardene og retningslinjene for elektriske kjøretøy.

- ▶ Velg egnet enhetsversjon ut fra det regionale strømmettet.
 - Se kapitlet "Tekniske data" på side 477.

Ladeapparatet skal bare brukes som kombinasjon av nettkabel, betjeningsenhet og kjøretøykabel.

Leveringsomfang

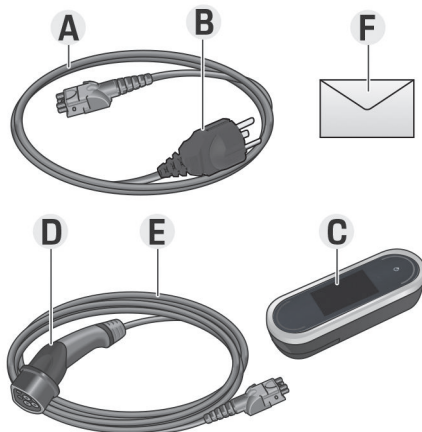

Fig. 221 Leveringsomfang

- A** Nettkabel (kan skiftes ut på betjeningsenheten)
- B** Nettplugg for tilkobling til strømmettet
- C** Betjeningsenhet
- D** Ladestøpsel for kjøretøyet (tilkoblingsplugg for kjøretøyet)
- E** Kjøretøykabel (avhengig av land: utskiftbar eller festet permanent til betjeningsenheten)
- F** Passordbrev

**Informasjon**

Valgfrie komponenter: Forskjellige veggholdere – for eksempel veggholder (grunnversjon) eller Charge Dock – er tilgjengelige for ladeapparatet avhengig av land.

Tilgangsdata

Et passordbrev med alle nødvendige data for ladeapparatet og Web Application følger med enheten.

- ▶ Ta vare på passordbrevet.

**Informasjon**

Hvis du skulle miste de opprinnelige tilgangsdataene – for eksempel den forhåndsinnstilte PIN-koden og det opprinnelige passordet – kan du kontakte en Porsche-partner.

- Ha i så fall klart serienummeret til ladeapparatet.
 - ▶ Se kapitlet "Serinummeret til ladeapparatet" på side 446.

Passordbrevet inneholder følgende data:

Betegnelse	Betydning
Serienummer	Serienummeret til ladeapparatet
Wi-Fi MAC	MAC-adresse Wi-Fi-grensesnitt
GRID MAC	MAC-adresse PLC-grensesnitt hjemme
Vehicle MAC	MAC-adresse PLC-grensesnitt kjøretøy
Wi-Fi SSID	– SSID Wi-Fi-tilgangspunkt – Vertsnavn
Wi-Fi PSK	Nettverksnøkkel

Betegnelse	Betydning
Password Home user	Opprinnelig passord for webapplikasjon – hjemmebruker
Password Customer service	Opprinnelig passord for webapplikasjon – kundeservice
PIN-kode	Personlig identifikasjonsnummer
PUK	Personlig opplåsing-snøkkel

**Informasjon**

Vertsnavn består av følgende komponenter:

WallChargerConnect+serienummer (eksempel: WallChargerConnect-1234567)

**Informasjon**

Sikkerhetsfeltet inneholder tilgangskodene som kreves (PIN og PUK). Koden i dette feltet er malt over med spesialfarge. For å gjøre koden synlig må feltet holdes under rennende vann, slik at fargen forsvinner.

Ikke gni eller skrap på feltet, da koden ellers kan bli visket bort.

PIN og PUK

PIN- og PUK-koden brukes for å låse opp ladeapparatet.

- ▶ Hvis du mister en PIN-kode du har opprettet selv, kan du låse opp ladeapparatet ved å legge inn PUK-koden og deretter opprette en ny PIN-kode.
- ▶ Kontakt en Porsche-partner hvis du har mistet PUK-koden.

Passord for webapplikasjonen

Passordet brukes for pålogging i Web Application. Ved bruk av det opprinnelige passordet:

- ▶ Kontakt din Porsche-partner hvis du har mistet det opprinnelige passordet.

Ved bruk av et selvvalgt passord:

- ▶ Hvis du glemmer et passord du selv har angitt, kan du tilbakestille ladeapparatet til fabrikkinnstillingene og dermed aktivere det opprinnelige passordet på nytt (**Innstillinger**  ▶ **Fabrikkinnstillinger**).

Serienummeret til ladeapparatet

Du finner serienummeret til ladeapparatet på følgende steder:

- bak "Serial Number/Serial Number" i passordbrevet
- bak forkortelsen "SNSN" på typeskiltet (på baksiden av betjeningsenheten)

- På ladeapparatet: **Innstillinger**  ▶ **Vedlikehold**
▶ **Enhetsinformasjon**
- I Web Application: **Innstillinger** ▶ **Vedlikehold**
▶ **Informasjon**

Serienummeret til ladeapparatet



Du finner serienummeret til ladeapparatet på følgende steder:

- bak "Serial Number" i passordbrevet
- bak forkortelsen "SN" på typeskiltet (på baksiden av betjeningsenheten)
- På ladeapparatet: **Innstillinger**  ▶ **Informasjon**
- I Web Application: **Innstillinger** ▶ **Vedlikehold**
▶ **Informasjon**

Porsche ID

Hvis ladeapparatet er koblet til Porsche ID-en din, kan du vise mer informasjon om ladeapparatet og ladingene i My Porsche og Porsche Connect App.

Hvis ladeapparatet ikke skal brukes mer, f.eks. hvis det selges videre:

1. Opphev tilkoblingen mellom Porsche ID-en din og ladeapparatet (**Innstillinger**  ▶ **Brukerprofiler**).
2. Tilbakestill ladeapparatet til fabrikkinnstillingene (**Innstillinger**  ▶ **Fabrikkinnstillinger**).

Oversikt

Tilkoblinger på betjeningsenheten

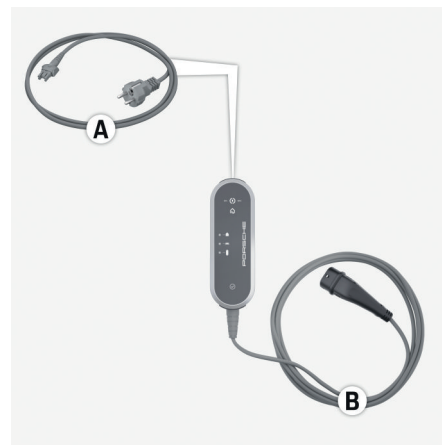

Fig. 222 Tilkoblinger på betjeningsenheten

- A** Nettkabel
- B** Kjøretøykabel

Nettkabelen **A** løsnes og festes på øvre del av betjeningsenheten.

Kjøretøykabelen **B** løsnes og festes på nedre del av betjeningsenheten.

Betjeningsenheten til ladeapparatet

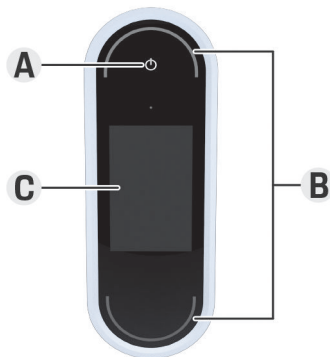



Fig. 223 Betjeningsenhet

- A** Power-knapp 
- B** LED-statuslamper 
- C** Skjerm

Ladeapparat kan slås på og av med Power-knappen **A** (Fig. 223).

LED-statuslampene **B** (Fig. 223) viser statusen for ladeapparatet.

Skjermen **C** (Fig. 223) brukes for kommunikasjon med ladeapparatet og viser informasjon og feilmeldinger.

Visnings- og betjeningselementer på skjermen

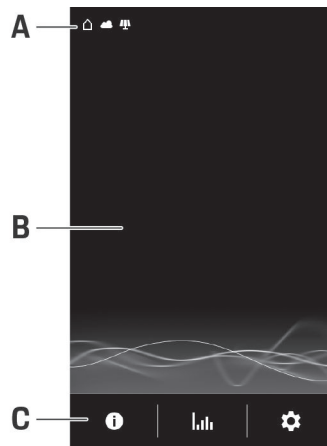



Fig. 224 Skjerm på ladeapparatet

- A** Statuslinje
- B** Informasjonsområde
- C** Menylinje

En lysstyrkesensor styrer lysstyrken på skjermen. Lysstyrken tilpasses automatisk ut fra lysforholdene i omgivelsene.

Statuslinje

Det kan bli vist ulike symboler på statuslinjen. Følgende oversikt viser hva symbolene på statuslinjen betyr.

Symbol	Betydning
	Wi-Fi-tilkobling tilgjengelig
	Servertilkobling tilgjengelig
	Programvareoppdatering lastes ned
	Forbindelse til PLC-nettverket er tilgjengelig
	Tilgangspunkt er opprettet
	Det er aktivert en ladeprofil i kjøretøyet. Det blir ladet i samsvar med innstillingene i denne profilen.
	Solenergianlegg tilkoblet

Statuslinje

Det kan bli vist ulike symboler på statuslinjen. Følgende oversikt viser hva symbolene på statuslinjen betyr.





Symbol	Betydning
	Wi-Fi-tilkobling tilgjengelig
	Servertilkobling tilgjengelig
	Programvareoppdatering lastes ned
	Forbindelse til PLC-nettverket er tilgjengelig
	Tilgangspunkt er opprettet
	Jordingovervåkningen er deaktivert (Canada, Mexico)
	Ladeapparatet er koblet til en energimanager
	Det er aktivert en ladeprofil i kjøretøyet. Det blir ladet i samsvar med innstillingene i denne profilen.
	Solenergianlegg tilkoblet

Informasjon

Bestemte symboler kan bli skjult under andre som regnes som viktigere (symboler med større prioritet er f.eks. PLC-nettverk < Wi-Fi-tilkobling < Energimanager).

Menylinje

Det kan bli vist ulike symboler på menylinjen. Følgende oversikt viser hva symbolene på menylinjen betyr.

Symbol	Betydning
	Vise informasjon om den aktuelle ladingen
	Vise ladehistorikk
	Velge innstillinger
	En programvareoppdatering er tilgjengelig.

Betjeningsmuligheter

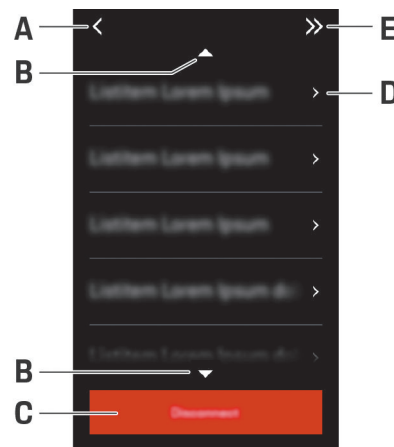

Fig. 225 Betjeningsmuligheter

- A** Tilbake
- B** Oppover/nedover
- C** Aktivitet
- D** Detaljer
- E** Hopp over

Velge monteringssted

FARE

Elektrisk støt, brann

Hvis ladeapparatet brukes feil eller sikkerhetsmerkene ikke tas til følge, kan det føre til kortslutning, elektrisk støt, eksplosjon, brann eller forbrennings-skader.

- ▶ Ikke monter veggholderen eller Charge Dock i eksplosjonsfarlige omgivelser.
- ▶ Kontroller at det ikke finnes strømledninger i området der det skal bores festehull før du monterer veggholderen eller Charge Dock.
- ▶ For å redusere risikoen for eksplosjon – særlig i garasjer – er det viktig at betjeningsenheten befinner seg minst 50 cm over bakken ved lading.
- ▶ Følg de lokale forskriftene for elektriske installasjoner, brannsikkerhetstiltak, rømningsveier og forebygging av ulykker.

Veggholderen og Charge Dock kan monteres både innen- og utendørs. Ta hensyn til følgende faktorer når du velger monteringssted:

- Monter stikkkontakten/ledningen, veggholderen eller Charge Dock fortrinnsvis på et overbygd sted som er beskyttet mot direkte sollys og nedbør (f.eks. i en garasje).
- Plasser stikkkontakten med anbefalt gulv- og takavstand iht. nasjonale standarder og forskrifter, slik at den er enkel å komme til og bruke.
- Ikke monter veggholderen eller Charge Dock under hengende gjenstander.
- Ikke monter veggholderen eller Charge Dock i fjøs, staller eller på andre steder der det forekommer ammoniakk-gass.
- Monter veggholderen eller Charge Dock på en glatt overflate.

- Kontroller før montering at enheten kan festes trygt til veggen.
- Installer veggholderen eller Charge Dock nærmest mulig den foretrukne parkeringsposisjonen til kjøretøyet. Tenk over hvilken vei kjøretøyet vanligvis vender.
- Unngå å montere veggholderen eller Charge Dock på gangveier eller slik at nettkabelen krysser gangveier.
- Pass på når du monterer veggholderen eller Charge Dock at avstanden fra nettpluggen til stikkkontakten ikke overskrider den tilgjengelige nettkabellengden.

Nødvendig verktøy

- Vater
- Boremaskin eller borhammer
- Skrutrekker

Montere Montere veggholder Montere veggholder (grunnversjon)

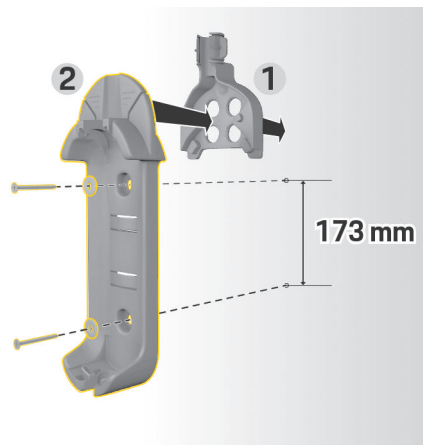

Fig. 226 Bormål

1. Merk av borehull på veggen.
2. Bor festehull og sett inn plugger.
3. Trykk veggholderen (grunnversjon) 2 (Fig. 226) forfra inn i kabelføringen 1 (Fig. 226).
4. Skru veggholderen (grunnversjon) på veggen.

Montere pluggholder

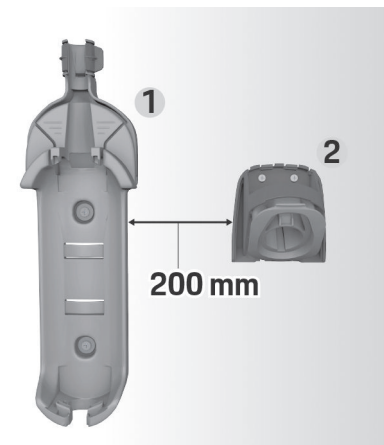

Fig. 227 Avstand veggholder – pluggholder

Pass på ved montering av pluggholderen at avstanden til veggholderen (grunnversjon) er 200 mm.

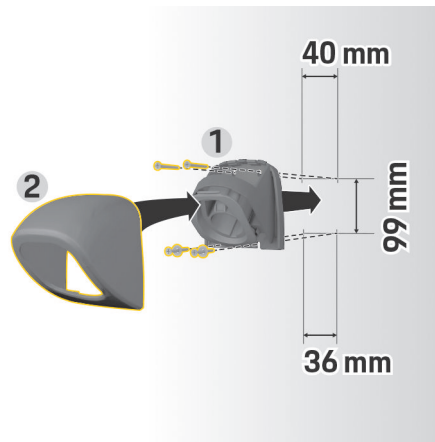

Fig. 228 Bormål

1. Ta pluggholderen 1 (Fig. 228) ut av dekselet 2 (Fig. 228).
2. Merk av borehull på veggen.
3. Bor festehull og sett inn plugger.
4. Skru pluggholderen 1 (Fig. 228) på veggen.
5. Sett dekselet 2 (Fig. 228) på pluggholderen 1 (Fig. 228) fra undersiden og trykk det oppover.

Hekte betjeningsenheten i veggholderen



Fig. 229 Hekte på betjeningsenheten

1. Før kjøretøykabelen gjennom nedre åpning i veggholderen (grunnversjon), sett betjeningsenheten nedover på festeknasten og la den gå i inngrep bakover.
2. Før nettkabelen gjennom øvre åpning i veggholderen (grunnversjon) og la sikringsringen gå i inngrep til venstre.
3. Fest ladestøpelet for kjøretøyet i pluggholderen.

Montere Charge Dock

Charge Dock kan festes på to måter. Monteringsmåten avhenger av typen ledning (under eller over pusseren).

- **Montering uten avstandsholder (ledning under pusseren):** Monteringsplaten monteres direkte på veggen.
- **Montering med avstandsholder (ledning over pusseren):** Monteringsplaten monteres på veggen sammen med en avstandsholder for ledningen.

Montering uten avstandsholder

SG1-506

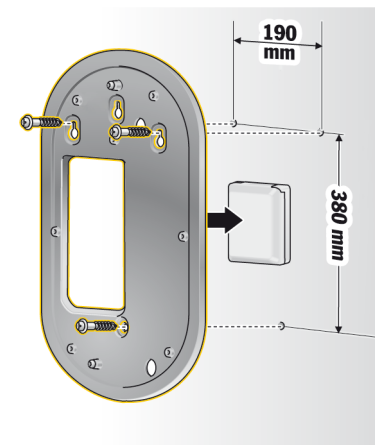

Fig. 230 Bormål

1. Merk av borehull på veggen.
2. Bor festehull og sett inn plugger.
3. Skru monteringsplaten på veggen.

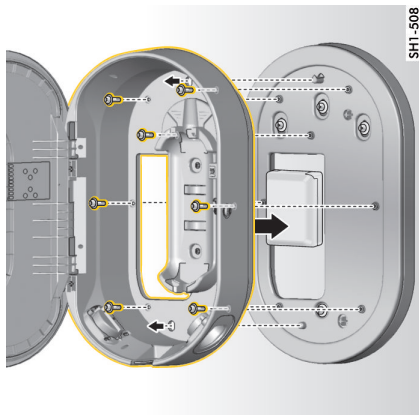

Fig. 231 Skru Charge Dock på monteringsplaten

4. Skru Charge Dock på monteringsplaten.

Montering med avstandsholder

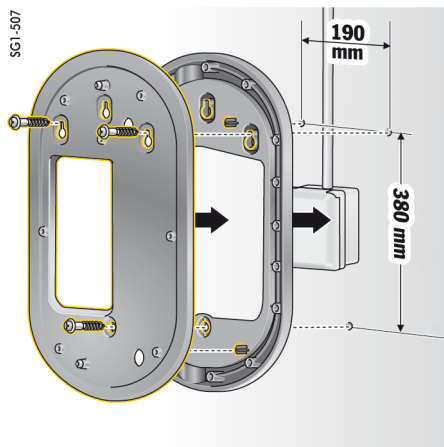

Fig. 232 Bormål

1. Merk av borehull på veggen.
2. Bor festehull og sett inn pluggen.
3. Skru monteringsplaten på veggen sammen med avstandsholderen.

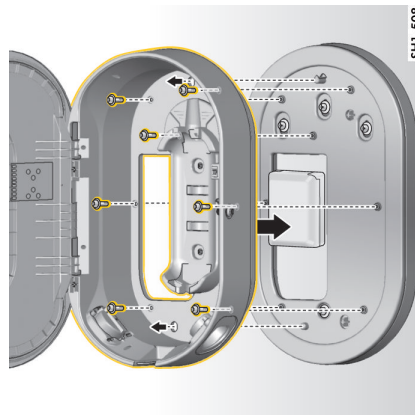

Fig. 233 Skru Charge Dock på monteringsplaten

4. Skru Charge Dock på monteringsplaten.

Konfigurer

Kjøretøyladekabel og nettkabel

Informasjon om ladekabelen/-pluggen for kjøretøyet

Ladeuttakene **A** og ladestøpslene **B** for kjøretøyet varierer avhengig av nasjonalt utstyr.

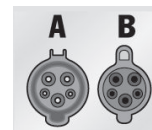

IEC 62196-2/
SAE-J1772-2009
Type 1 UL/IEC

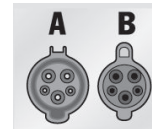

IEC 62196-2/
SAE-J1772-2009
Type 1

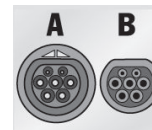

IEC 62196-2
Type 2

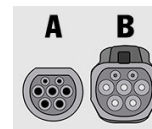

GB/T 20234.2
Type GB

Valg av nettkabel

Bruk kun følgende nettkabel til regelmessig lading med optimal ladehastighet. Maksimal mulig ladeeffekt er opptil 22 kW (avhengig av enhetsvariant,

strømnett/hustilkobling og On-Board-lader). Pass på når du reiser utenlands at du har med deg en nettkabel som kan brukes i landet du reiser til.

MERK

Det får kun brukes nettkabler som er godkjent for det aktuelle landet. Tabellene under viser nettkablene som er godkjent for ulike land.

Land	Nettkabel
Russland, Ukraina	5, 6, 7, 8, C
Abu Dhabi, Israel, Singapore	5, 6, 7, 8

Nasjonalt godkjente nettkabler (eksempler)
Kjøretøykabelen kan være 2,5 eller 7,5 meter lang. Den samlede lengden på nettkabelen, betjeningsenheten og kjøretøykabelen kan i enkelte land være begrenset – for eksempel til 5 meter i Sveits og til 7,5 meter i Israel og USA¹).

1. Trykkesidspunkt. Forhør deg med en Porsche-partner eller din lokale strømleverandør.

Nettkabel til industristikkontakter

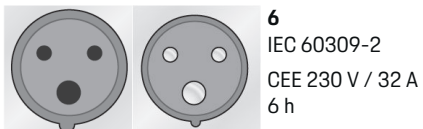
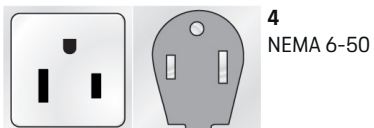
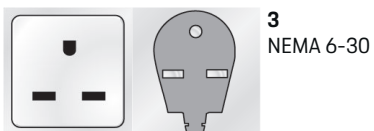

Nettkabel til husholdningskontakter

Hvis en industristikkontakt ikke er tilgjengelig, kan det lades med redusert ladeeffekt via følgende nettkabler.

- ▶ Dette avhenger av det aktuelle landet. I Abu Dhabi, Israel, Singapore og India¹ er det for eksempel **forbudt** å lade fra husholdningskontakt.

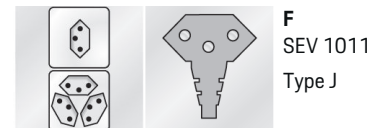
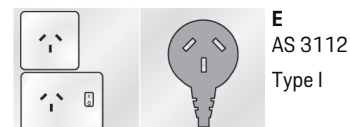
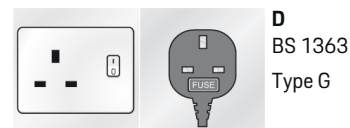
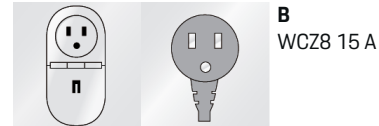
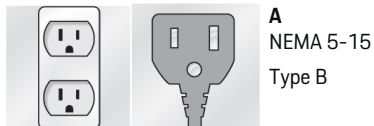

1. Trykktidspunkt. Forhør deg med en Porsche-partner eller din lokale strømleverandør.



H
CEI 23-16-VII
Type L 16 A (5 mm)

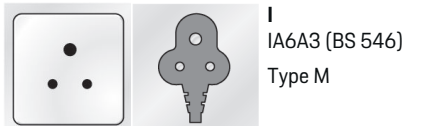

I
IA6A3 (BS 546)
Type M

NEMA 6-50 / NEMA 14-50 (utfyllende informasjon)

i Informasjon

Gyldighetsområde

Denne anbefalingen for bruk gjelder bare regioner med standarden NEMA 6-50 / NEMA 14-50.

Ladingen av kjøretøyet kan medføre høy elektrisk strøm. Av sikkerhetsmessige årsaker må det derfor kun benyttes uttrykkelig tillatte komponenter og hele ladeinnretningen må være forskriftsmessig installert.

Generelle sikkerhetsmerknader

FARE Elektrisk støt og brann!

Hvis ladeanordningen brukes feil eller installasjons- og sikkerhetsmerknadene ignorerer, kan det føre til kortslutning, elektrisk støt, eksplosjon, brann eller forbrenningsskader.

- ▶ Følg installasjonsmerknadene i bruksanvisningen for ladeanordningen.
- ▶ Vær spesielt oppmerksom på sikkerhetsmerkna- dene og advarslene.
- ▶ Overlat installasjonsarbeidet til en person som har den elektrotekniske utdanningen og fagkom- petansen som kreves.
- ▶ Sørg for å følge også de nasjonale forskriftene for elektriske installasjoner.

Krav til nettkontakten

FARE Ikke-egnete nettkontak- ter

En ikke-egnet nettkontakt kan føre til kortslutning, elektrisk støt, eksplosjon, brann eller forbrenningsskader.

- ▶ Bruk kun nettkontakter som er egnet for denne installasjonen (se **Egnede typer nettkontak- taker/nettplugger**).
- ▶ Bruk kun nettkontakter som innfrir kravene til kvalitet for kontaktflater og klemming (se **Krav til kvaliteten på nettkontaktene**).
- ▶ Unngå direkte kontakt mellom klemmskruene og ledningen. Bruk fortrinnsvis endehylser.
- ▶ Unngå å klemme fast ledningen på isolasjonen.

Egnede typer nettkontakter/nettplugger

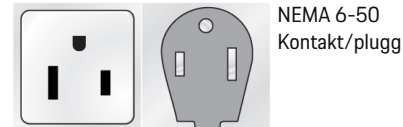

NEMA 6-50
Kontakt/plugg



NEMA 14-50
Kontakt/plugg

Krav til kvaliteten på nettkontaktene

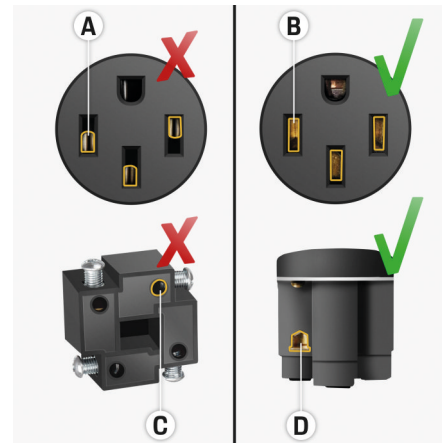

- A** Kontaktflate kun halv stikkontaktthøyde
- B** Kontaktflate over hele stikkontaktthøyden
- C** Liten kontaktflate mellom klemmeskrue og tråd.
- D** Bred kontaktflate mellom kleplate og tråd.

Krav til ledningsinstallasjonen



Ikke-egnet nettledning

Bruk av ikke-egnede nettledninger eller for høy strøm kan føre til kortslutning, elektrisk støt, eksplosjon, brann eller forbrenningsskader.

- ▶ Ledningen må sikres med 50 ampere.
- ▶ Bruk kun kopperkabler med et tverrsnitt på minst 8AWG (fortrinnsvis 6AWG).

Krav til installasjoner utendørs



Direkte kontakt med regn

Ved bruk av ladeanordningen utendørs kan direkte kontakt med regn føre til kortslutning, elektrisk støt, eksplosjon, brann eller forbrenningsskader.

- ▶ Unngå at det kommer regn på ladeanordningen.
- ▶ Bruk et regnbeskyttet hus NEMA 3R.

Bytte nett- og kjøretøykabel



Elektrisk støt

Risiko for alvorlige eller livstruende skader på grunn av elektrisk støt.

- ▶ Før du skifter nettkabel, må du koble fra nettkabelen fra stikkkontakten og fjerne kjøretøykabelen fra ladeuttaket på kjøretøyet.
- ▶ Kabelen skal kun skiftes i tørre omgivelser.
- ▶ Bruk kun kabler som er godkjent av Porsche.

▶ Se kapitlet "Leveringsomfang" på side 445.

Dette varierer avhengig av land. I for eksempel Norge, Italia, Portugal og Spania¹ må nettkabelen skiftes av en elektriker. Porsche anbefaler å kontakte en sertifisert Porsche servicepartner.

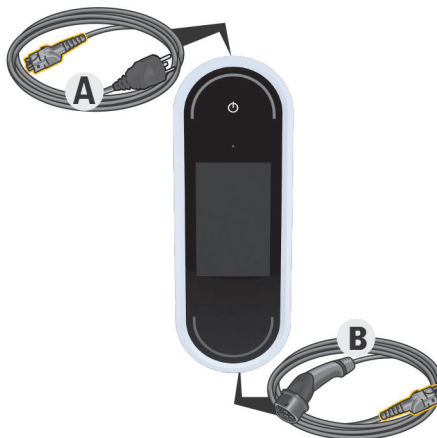

Fig. 234 Tilkoblinger på betjeningsenheten

Nettkabelen **A** løsnes og festes på øvre del av betjeningsenheten.

Kjøretøykabelen **B** løsnes og festes på nedre del av betjeningsenheten.

Løse kabelen

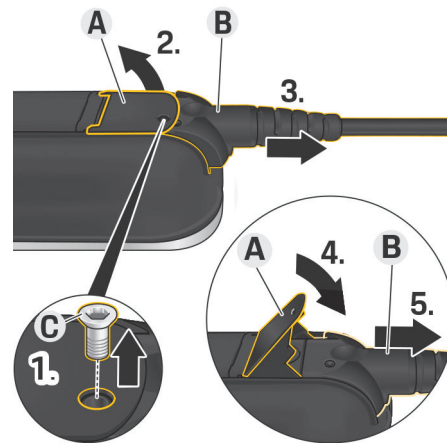

Fig. 235 Løse kabelen

- ✓ Ladingen av høyvoltbatteriet er avsluttet og ladestøpelet for kjøretøyet er fjernet fra ladeuttaket på kjøretøyet.
 - ✓ Nettpluggen er tatt ut av stikkkontakten.
1. Løsne skruen **C** (Fig. 235) med et egnet verktøy.
 2. Løft spaken **A** (Fig. 235).
 3. Trekk ut pluggen **B** (Fig. 235) til du kjenner motstand.
 4. Lukk spaken **A** (Fig. 235).
 5. Trekk pluggen **B** (Fig. 235) helt ut.

1. Trykktidspunkt. Forhør deg med en Porsche-partner eller din lokale strømleverandør.

Feste kabelen

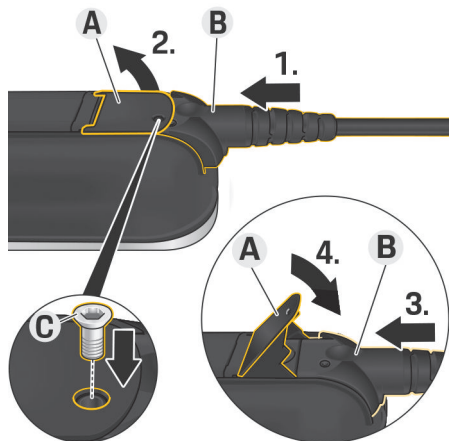

Fig. 236 Feste kabelen og pluggen

✓ Spaken **A** (Fig. 236) er lukket.

1. Skyv pluggen **B** (Fig. 236) inn i betjeningsenheten til du kjenner motstand.
2. Løft spaken **A** (Fig. 236).
3. Skyv pluggen **B** (Fig. 236) helt inn.
4. Lukk spaken **A** (Fig. 236).
5. Skru fast pluggen **B** (Fig. 236) i betjeningsenheten ved hjelp av skruen **C** (Fig. 236).

Idriftssettelse og konfigurasjon

Idriftssettelse

Utfør følgende innstillinger ved første idriftsettelse av ladeapparatet.

i Informasjon

- Punkter som er merket med **Hopp over**, kan hoppes over. Det blir i dette tilfellet ikke gjort noen innstilling.
- Innstillingene kan når som helst endres på skjermen (⚙️).

Språk og land

1. Velg språk på listen. Bekreft valget.
2. Velg land på listen.
3. Bekreft valgt språk og land.

Dataoverføring

- ▶ Les og bekreft merknadene om dataoverføring.

Programvareoppdateringer

Nyeste programvare må være installert for å sikre at ladeapparatet fungerer pålitelig og at alle funksjoner er fullt tilgjengelige.

- ▶ Velg og bekreft automatisk programvareoppdatering.
På Ladeapparatet søker etter og laster automatisk ned tilgjengelige programvareoppdateringer. Installasjonen kan deretter startes direkte eller utsettes til senere.

Av Ladeapparatet søker etter tilgjengelige programvareoppdateringer og viser en merknad om dette. Nedlastingen kan deretter startes manuelt.

Etter nedlasting, kan installasjonen startes direkte eller utsettes til senere.

Hvis det ikke kan opprettes internettforbindelse med ladeapparatet, kan programvareoppdateringer lastes ned manuelt via nettadressen under **E-Performance** på <https://www.porsche.com> og installeres via webapplikasjonen.

Velg et nettverk

Velg tilkobling til et hjemmenettverk. Velg **Hopp over** for å hoppe over dette punktet. Det blir da ikke koblet til et hjemmenettverk. Hvis ladeapparatet kobles til et eksisterende hjemmenettverk, vil ytterligere funksjoner og informasjon være tilgjengelig. Tilkoblingen kan opprettes via Wi-Fi eller et Powerline-Communication-nettverk (PLC-nettverk). Hvis hjemmenettverk ikke er tilgjengelig, kan det konfigureres et tilgangspunkt på ladeapparatet.

i Informasjon

Offentlige Wi-Fi-nettverk uten passordbeskyttelse støttes ikke og kan ikke brukes.

Tilkobling via Wi-Fi

1. Velg alternativet **Wi-Fi**.
2. Velg hjemmenettverket på listen over registrerte Wi-Fi-nettverk.
3. Skriv inn og bekreft passordet.

Tilkobling via PLC-koblingsknapp

1. Velg alternativet **PLC-koblingsknapp**.
2. Opprett tilkobling på PLC-modemet. Bekreft med **OK** på ladeapparatet.
Bekreft med **Koble til** etter tilkobling.
➔ PLC-nettverket kobles til.

Hvis det er koblet til et PLC-nettverk, vises symbolet  i statuslinjen.

Tilkobling via PLC-sikkerhetsnøkkel

Denne metoden krever bruk av en slutenhet med styringsprogramvaren for PLC-nettverket.

1. Velg **PLC-sikkerhetsnøkkel** hvis du vil koble til et PLC-nettverk ved hjelp av sikkerhetsnøkkelen.
➔ Sikkerhetsnøkkelen blir vist på skjermen.
2. Legg inn sikkerhetsnøkkelen i den tilsvarende menyen i styringsprogramvaren for PLC-nettverket for å integrere ladeapparatet i PLC-nettverket.
➔ PLC-nettverket kobles til.

Hvis det er koblet til et PLC-nettverk, vises symbolet  i statuslinjen.

Informasjon

PLC-egenskaper:

- Separate grensesnitt til kjøretøyet og infrastrukturen
- PLC iht. IEEE P1901
- Home-plugg AV
- Kryptering: 128-Bit-AES
- Frekvensbånd: 2–30 MHz

Brukerprofiler (koble til Porsche ID)

Hvis ladeapparatet er koblet til Porsche ID-en din, kan du vise mer informasjon om ladeapparatet og ladingene i My Porsche og Porsche Connect App.

Slik kobler du ladeapparatet til Porsche ID-en din:

- ▶ Åpne nettsiden som blir angitt på skjermen på ladeapparatet i nettleseren på slutenheten din, og legg inn brukerkoden.
– eller –
Skann QR-koden som blir vist på skjermen på ladeapparatet. Du kan skanne QR-koden på følgende måter:
 - Bruk Porsche Connect-appen (**Min konto > Ladekabel og -apparater > Skann QR-kode**).
 - Bruk kameraet på slutenheten din (fra og med iOS 11, annerledes på Android).
 - Bruk en app til å skanne QR-koden.

Ved vellykket tilkobling vil konfigurasjonsveiviseren gå videre til neste trinn.

Koble til energimanager

Hvis en energimanager er tilgjengelig, kan det opprettes tilkobling til den automatisk. Energimanagere vil da overta styringen av ladingen.

- ▶ Se bruksanvisningen for energimanagere for mer informasjon om hvordan du oppretter tilkobling.
- Hvis en energimanager ikke er tilgjengelig, lades kjøretøyet med ladestrømmen som er angitt på ladeapparatet:
- ▶ **Innstillinger**  ▶ **Tilpass ladestrømmen**
- ▶ Se kapitlet "Tilpass ladestrømmen" på side 458.

Wi-Fi

Hvis integrering i et hjemmenettverk ikke er mulig, kan det opprettes et tilgangspunkt fra ladeapparatet, for på den måten å koble til Web Application på ladeapparatet.

- ▶ Klikk på **Aktiver tilgangspunkt** for å opprette et tilgangspunkt.

Etter oppretting av et tilgangspunkt, vises symbolet  på statuslinjen.

Informasjon

Ved bruk av Android-systemer må tilkoblingen eventuelt bekreftes separat for å koble til et tilgangspunkt.

Tilpass ladestrømmen

Du kan her angi maksimal tillatt ladestrøm for ladeapparatet hvis det ikke finnes noen energimanager i hjemmenettverket.

Den viste maksimumsverdien avhenger av kabeltypene som er tilkoblet.

- ▶ Still ladestrømmen til den maksimale verdien som er tilgjengelig i strømnettet ladeapparatet er tilkoblet. Bruk **Pluss** og **Minus** til dette.
- ▶ Se kapitlet "Ladestrømbegrensning" på side 462.

Enhetsbeskyttelse

PIN-bekreftelse kan konfigureres for å hindre uautoriserte kjøretøyer i å kobles til ladeapparatet.

1. Velg **På** for å aktivere PIN-bekreftelse.
2. Legg inn en PIN-kode bestående av 4 sifre, og bekreft med **OK**.
3. Gjenta og bekreft PIN-koden.
➔ Aktiveringen av PIN-bekreftelse bekreftes.

Avslutt konfigurasjonen

- ▶ Kontroller innstillingene i **Sammendrag** og avslutt konfigurasjonen.

Idriftsettelse med webapplikasjonen

For å klargjøre ladeapparatet og Web Application for daglig bruk, må ladeapparatet først konfigureres. Deretter må det opprettes tilkobling mellom sluttenden (PC, nettbrett eller smarttelefon) og ladeapparatet.

Krav for første idriftsettelse i webapplikasjonen

Følgende informasjon skal være tilgjengelig for førstegangsbruk i Web Application:

- Passordbrevet til Porsche Mobile Charger Connect for pålogging i Web Application på ladeapparatet
- Tilgangsdataene for hjemmenettverket ditt
- Tilgangsdataene for brukerprofilen (for tilkobling til Porsche ID-en)

Krav for første idriftsettelse i webapplikasjonen

Følgende informasjon skal være tilgjengelig for førstegangsbruk i Web Application:

- Passordbrevet til Porsche Wall Charger Connect for pålogging i Web Application på ladeapparatet
- Tilgangsdataene for hjemmenettverket ditt
- Tilgangsdataene for brukerprofilen (for tilkobling til Porsche ID-en)

Webapplikasjonen støtter følgende nettlesere:

- Google Chrome fra og med versjon 57 (anbefalt)
- Mozilla Firefox fra og med versjon 52 (anbefalt)
- Microsoft Internet Explorer fra og med versjon 11
- Microsoft Edge
- Apple Safari fra og med versjon 10

Logge på ladeapparatet

i Informasjon

Du finner dataene du trenger for å logge på ladeapparatet, i det vedlagte passordbrevet. Sikkerhetsfeltet inneholder tilgangskodene (PIN og PUK). Koden i dette feltet er malt over med spesialfarge.

For å gjøre koden synlig må feltet holdes under rennende vann, slik at fargen forsvinner.

Ikke gni eller skrap på feltet, da koden ellers kan bli visket bort.

- ✓ Ladeapparatet er slått på.
- ✓ Passordbrevet ligger klart.

1. Finn PIN-koden fra brevet. Fukt beskyttelsesfeltet lett for å gjøre PIN-koden synlig.
2. Angi PIN-koden.

Starte konfigurering på ladeapparatet

Ladeapparatet konfigureres ved hjelp av konfigurasjonsveiviseren, som veileder deg gjennom installasjonen trinn for trinn. Konfigurasjonen må være avsluttet for at ladeapparatet skal kunne brukes for skriftmessig.

- ▶ Se bruksanvisningen for Porsche Mobile Charger Connect for å få mer detaljert informasjon om hvordan du konfigurerer ladeapparatet.

Oversikt

Web Application tilbyr mer omfattende innstillingsmuligheter i forhold til enheten.

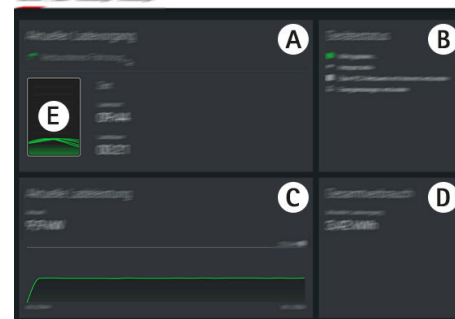

Fig. 237 Oversikt i webapplikasjonen

A Gjeldende ladeprosess

Viser informasjon om den aktuelle ladingen, for eksempel starttid og varighet for ladingen.

B Enhetsstatus

Viser informasjon om enheten, for eksempel:

- aktuell ladestatus
- benyttet nettverkstilkobling
- tilkoblingsstatus til energimanageren (hvis tilgjengelig)
- tilgjengelige programvareoppdateringer
- deaktivering av jordingsovervåkning

C Gjeldende ladeeffekt

Den aktuelle strømflyten [i kilowatt] fra ladeapparatet og til forbrukeren.

Kurveforløp: Kurven viser utviklingen i ladeeffekten siden ladestart, samt totalt energiforbruk [i kilowatt].

Velg et tidspunkt på kurven for å vise ladeeffekten på dette tidspunktet.

D Forbruk

Totalt forbruk av energi ved den aktuelle ladingen [i kilowattimer].

E Ladestatus

Den benyttede fargen i oversikten viser ladestatusen til enheten:

- rød: Feilmelding
- blå: Ladingen er satt på pause
- grønn: Kjøretøyet lades
- hvit: Det er ikke koblet et kjøretøy til ladeapparatet

Betjene

Merknader om bruk

Tilkobling av ladeanordninger for elektriske kjøretøy er i enkelte land meldepliktig.

- ▶ Undersøk eventuell meldeplikt og rettslige rammevilkår før tilkobling.

MERK

Skader på ladeapparatet

- ▶ Ladeapparatet skal alltid stå på fast underlag under lading.
- ▶ Porsche anbefaler å bruke ladeapparatet i veggholderen eller Charge Dock. I enkelte land, for eksempel Sveits¹, kan ladeapparatet bare brukes i veggholderen eller Charge Dock.
- ▶ Dypp ikke ladeapparatet i vann.
- ▶ Beskytt ladeapparatet mot snø og is.
- ▶ Behandle ladeapparatet med omhu og pass på at det ikke blir kjørt over, faller ned, trekkes, får knekk eller kommer i klem.
- ▶ Ikke forsøk å åpne huset på ladeapparatet.

MERK

Skader på ladeapparatet

Ladeapparatet skal bare brukes ved temperaturer mellom -30°C og $+50^{\circ}\text{C}$.

- ▶ Det er viktig at ladeapparatet ikke utsettes for direkte sollys over lengre tid for å unngå overoppheting under bruk. Hvis ladeapparatet overopphetes, avbrytes ladingen automatisk inntil temperaturen har normalisert seg.
- ▶ La ladeapparatet avkjøles / varmes opp langsomt av seg selv ved over- eller undertemperatur. Ikke forsøk å fremskynde avkjølingen/oppvarmingen ved f.eks. å avkjøle apparatet med kaldt vann eller varme det opp med en hårtørker.

1. Trykktidspunkt: Rådfør deg med en Porsche-partner.

Lading

Merknader om lading

Ladeuttak på kjøretøyet.

For mer informasjon om lade- og tilkoblingsstatusen til ladeuttaket hvordan du kobler til og kobler fra kjøretøy fra ladeuttaket:

▷ Følg kjøretøyveiledningen.



FARE

Elektrisk støt, brann

Risiko for alvorlige eller livstruende skader på grunn av brann eller elektrisk støt.

- ▶ Følg alltid den angitte rekkefølgen ved lading.
- ▶ Ikke koble fra kjøretøykabelen fra ladeuttaket på kjøretøyet under lading.
- ▶ Avslutt ladingen før du kobler fra kjøretøykabelen fra ladeuttaket på kjøretøyet.
- ▶ Ikke koble fra ladeapparatet fra stikkkontakten under lading.

Eventuelle feil blir vist på skjermen og signalisert med røde LED-statuslamper. Det blir vist en feilmerknad med informasjon om årsak og forslag til løsning.

- ▶ Se kapitlet "Driftsforstyrrelser" på side 472.

Ladetider

Varigheten av ladingen kan variere på grunn av følgende faktorer:

- Stikkontakt brukt (Vanlig stikkontakt eller industristikkontakt)
- Landsspesifikk nettspenning og strømstyrke
- Innstillinger for ladestrømbegrensning på ladeapparatet
- Svingninger i nettspenningen

- Omgivelsestemperatur for kjøretøyet og ladeapparatet. Ved temperaturer i grenseområdet for det tillatte temperaturområdet kan ladetiden bli forlenget.
 - ▷ Se kapitlet "Aktivere og deaktivere jordings- overvåkning" på side 462.
- Temperatur på høyvoltbatteriet og betjeningsenheten
- Forklimatisering av innetemperaturen er aktivert
- Strømkapasiteten til nettpluggen og ladestøpelet for kjøretøyet



Informasjon

Ettersom strømmettet varierer fra land til land, tilbys ulike kabelvarianter. Full ladeeffekt vil derfor kanskje ikke være tilgjengelig. Rådfør deg med en Porsche-partner.

Starte, sette på pause og avslutte lading

Start ladingen

1. Koble nettpluggen til stikkkontakten.
 - ☉ Power-knappen lyser hvitt.
 - LED-statuslampene lyser hvitt.
 - ➔ Skjermen slår seg på.
2. Sett ladestøpelet for kjøretøyet inn i ladeuttaket på kjøretøyet.
 - ☉ Power-knappen lyser hvitt.
 - LED-statuslampene pulserer hvitt.

For mer informasjon om hvordan du kobler kjøretøykabelen til ladeuttaket på kjøretøyet:

▷ Følg kjøretøyveiledningen.

- ➔ Etter vellykket selvtest og oppretting av tilkobling, vil LED-statuslampene lyse hvitt.

3. Ladingen starter automatisk.

☉ Power-knappen lyser hvitt.

○ LED-statuslampene pulserer grønt.

4. Ladeapparatet veksler til standby-modus etter noen minutter.

➔ Kjøretøyet lades.



Informasjon

- Ladingen styres fra kjøretøyet. Ladingen kan kun avbrytes i kjøretøyet.
- Ladestatusen blir vist på skjermen når ladeapparatet ikke er i standby-modus. Skjermen kan slås på igjen ved å trykke på Power-knappen ☉.
- Utkobling ved høy temperatur hindrer oppheting under lading.

Sette ladingen på pause

På grunn av styringen via kjøretøyet, kan det bli lagt inn en ladepause f.eks. for å optimalisere strømforbruket.

En slik ladepause vil bli vist på betjeningsenheten:

- ☉ Power-knappen lyser hvitt.
 - LED-statuslampene blinker blått.
- Skjermen slår seg på.

Kjøretøyet gjenopptar ladingen av seg selv. Ladingen kan avbrytes på kjøretøyet.

Avslutt lading

- ✓ Ladingen er fullført.
- ☉ Power-knappen lyser hvitt.

○ LED-statuslampene lyser grønt.

Skjermen slår seg på og viser informasjon om den avsluttede ladingen. Etter noen minutter, veksler ladeapparatet til standby-modus.

- ▶ Koble fra ladestøpelet for kjøretøyet fra ladeuttaket på kjøretøyet.

Ladestrømbegrensning

Betjeningsenheten registreres automatisk spenningen og den tilgjengelige strømstyrken. Hvilken effekt det skal lades med kan stilles inn via ladestrømbegrensningen. Den sist innstilte ladestrømmen lagres. Ladestrømmen er begrenset til 50% ved levering for å forebygge overoppheting av den elektriske installasjonen ved bruk av husholdningskontakter.

Hvis ladeapparatet er koblet til en energimanager, begrenses ladestrømmen iht. de valgte innstillingene i energimanagere. Maksimal tilgjengelig ladestrøm kan også reduseres gjennom eventuelle ytterligere forbrukere – f.eks. elektrisk varmelegger eller varmtvannsbereider – i hjemmenettverket. Under ingen omstendigheter må det stilles inn høyere ladeeffekt enn den maksimale effekten som er tilgjengelig for den benyttede strømkretsen. Kontakt elektriker hvis du er usikker.

Aktivere og deaktivere jordingsovervåkning

FARE

Elektrisk støt, kortslutning, brann, eksplosjon, ild

Hvis ladeapparatet brukes uten aktiv jordingsovervåkning, kan det føre til elektrisk støt, kortslutning, brann, eksplosjon eller forbrenningsskader.

- ▶ Bruk ladeapparatet fortrinnsvis i jordede strømmnett.
- ▶ Deaktiver jordingsovervåkning kun i ikke-jordede strømmnett.
- ▶ Aktiver jordingsovervåkning i jordede strømmnett.

▶ Se kapitlet "Aktiver jordingsovervåkning" på side 462.

Deaktivere jordingsovervåkning

- ✓ Det blir vist en feilmelding på skjermen om brutt eller manglende jordledning.
- ✓ Jordingsovervåkingen har avbrutt ladingen eller hindrer den i å starte.
 - ⦿ Power-knappen lyser rødt.
 - LED-statuslampene lyser rødt.Det blir vist en feilmelding på skjermen.
- 1. Kvitte feilmeldingen med **Bekreft** for å deaktivere jordingsovervåkingen.
- 2. Hold inne Power-knappen ⦿ i 3 sekunder.
- 3. Kvitte deaktivering av jordingsovervåkingen med **Bekreft**.
 - ➔ Funksjonen forblir deaktivert også ved de påfølgende ladingene.

Aktiver jordingsovervåkning

Aktiver jordingsovervåking hvis ladeapparatet brukes i et jordet strømmnett.

1. Åpne menyen **Jordingsovervåkning** (Innstillinger ⚙ ▶ **Jordingsovervåkning**).
2. Aktiver jordingsovervåking med **Aktiver**.
Når jordingsovervåking er aktivert, vises ikke meny-punktet **Jordingsovervåkning** i menyen **Innstillinger** ⚙.

Logge på webapplikasjonen

Benytt brukeren Hjemmebruker for standardbruk av Web Application. Brukeren Kundeservice gir ekstra innstillingsmuligheter og er ment å skulle brukes av Porsche-partnere i serviceøymed.

- ✓ Tilgangsdataene ligger klare.

 1. Velg aktuell bruker i feltet **Bruker**.
 2. Skriv inn passordet (du finner det i passordbrevet).

i Informasjon

Brukeren logges av Web Application automatisk etter 25 minutter uten aktivitet.

Åpne webapplikasjonen

Ytterligere konfigurasjonsmuligheter og detaljert informasjon om tidligere ladinger kan hentes frem via en Web Application som er spesifikk for hvert ladeapparat.

Informasjon

- Avhengig av hvilken nettleser du bruker, kan det hende at Web Application ikke åpnes umiddelbart, men at det først blir vist en merknad om sikkerhetsinnstillingene til nettleseren.
- Det vil avhenge av operativsystemet på sluttenheten om det må legges inn nettverksnøkkel for å åpne Web Application.

Åpne webapplikasjonen via et tilgangspunkt

Webapplikasjonen kan åpnes på en sluttenhet (PC, nettbrett, smarttelefon) via et tilgangspunkt som er opprettet av ladeapparatet.

Slik oppretter du et tilgangspunkt:

- ▶ Se kapitlet "Wi-Fi" på side 458.
- ▶ Legg inn følgende IP-adresse i adresselinjen til nettleseren for å åpne Web Application via et aktivt tilgangspunkt: 192.168.0.1

Åpne webapplikasjonen via Wi-Fi

Web Application kan åpnes i nettleseren på en sluttenhet (PC, nettbrett, smarttelefon) som er koblet til samme hjemmenettverk som ladeapparatet.

- Legg inn den aktuelle IP-adressen til ladeapparatet i adresselinjen i nettleseren. Du finner IP-adressen under **Innstillinger**  ▶ **Nettverk** ▶ **Nettverksinformasjon**.
- eller –
- Legg inn vertsnavnet til ladeapparatet i adresselinjen i nettleseren. Du finner vertsnavnet i passordbrevet.

▶ Du finner merknader om webapplikasjonen i instruksjonsboken på <https://www.porsche.com/international/aboutporsche/e-performance/help-andcontact/>

Bruke webapplikasjonen

Åpne webapplikasjonen

Koble til ladeapparatet

Hvis ladeapparatet har blitt integrert i hjemmenettverket ditt (Wi-Fi eller Powerline Communication) under konfigureringen, kan du åpne Web Application via den angitte IP-adressen.

For mer informasjon om oppretting av nettverkstilkoblinger, ▶ Se kapitlet "Tilkoblinger" på side 464..

Åpne webapplikasjonen via Wi-Fi

- ✓ Sluttenheten og ladeapparatet er koblet til samme Wi-Fi-nettverk.
- 1. Åpne nettleseren.
- 2. I adresselinjen til nettleseren: legg inn IP-adressen som ble tildelt under konfigureringen (under **Innstillinger**  ▶ **Nettverk** ▶ **Nettverksinformasjon** på ladeapparatet), eller vertsnavnet til ladeapparatet (dette står i passordbrevet).

Åpne webapplikasjonen via Powerline Communication

- ✓ Sluttenheten og ladeapparatet er koblet til samme nettverk via en PLC-tilkobling.
- 1. Åpne nettleseren.
- 2. I adresselinjen til nettleseren: Legg inn IP-adressen som ble tildelt under konfigureringen (under **Innstillinger**  ▶ **Nettverk** ▶ **Nettverksinformasjon** på ladeapparatet).

Åpne webapplikasjonen via et tilgangspunkt

Alternativt kan det kobles til via tilgangspunkt. Ladeapparatet tilbyr et trådløst tilgangspunkt som er passordbeskyttet og krever manuell pålogging. En Wi-Fi-kompatibel sluttenhet kan koble seg til til-

gangspunktet og få tilgang til Web Application for ladeapparatet. Integrering i hjemmenettverket kan til enhver tid utføres i Web Application.

- ✓ Ladeapparatet er slått på. Ladeapparatet åpner Wi-Fi-tilgangspunktet sitt automatisk.
- 1. Hent opp nettverks-/Wi-Fi-symbolet på informasjonslinjen på slutenheten.
- 2. Velg Wi-Fi-nettverk på listen. Navnet på Wi-Fi-nettverket tilsvarer SSID-en i passordbrevet og vises som **ICCPD-#####**.
- 3. Velg knappen Koble til.
- 4. Gå til feltet **Sikkerhetsnøkkel** og legg inn nettverksnøkkelen (angitt med **Wi-Fi PSK** i informasjonsbrevet om tilgang).
 - ➔ Det opprettes forbindelse til Wi-Fi-nettverket.
Merknad: Ved bruk av operativsystemet Windows 10 blir du først bedt om å legge inn PIN-koden for ruter. Velg lenken for å koble til via nettverkssikkerhetsnøkkel og legg deretter inn nøkkelen.
- 5. Åpne nettleseren.
- 6. Legg inn følgende IP-adresse i adresselinjen i nettleseren: **192.168.0.1**.

Informasjon

Hvis slutenheten befinner seg i et hjemmenettverk, kan den ikke lenger få tilgang til Web Application via IP-adressen til tilgangspunktet (192.168.0.1). Tilgang er kun mulig via den automatisk tildelte IP-adressen eller ved hjelp av vertsnavnet til ladeapparatet.

- Eksisterende IP-adresseoppføringer:
 - Web Application: **Vedlikehold** ▶ **Enhetsinformasjon**
 - Ladeutstyr: **Innstillinger** ⚙ ▶ **Nettverk** ▶ **Nettverksinformasjon**
- Eksisterende vertsnavnoppføringer:
 - Passordbrev
 - Web Application: **Vedlikehold** ▶ **Enhetsinformasjon**

Viderekobling til webapplikasjonen

Informasjon

Avhengig av hvilken nettleser du bruker, kan det hende at Web Application ikke åpnes umiddelbart, men at det først blir vist en merknad om sikkerhetsinnstillingene til nettleseren.

1. Velg **Utvidet** i den viste varselmeldingen i nettleseren.
2. Velg **Legg til unntak** i dialogvinduet som deretter kommer opp.
 - ➔ SSL-sertifikatet bekreftes og Web Application åpnes.

Ladehistorikk

Ladingene til ladeapparatet blir her vist i kronologisk rekkefølge. Følgende informasjon er tilgjengelig for hver lading:

- Tidspunkt
- Ladevarighet
- Forbruk
- Kostnader (hvis en energimanager er tilgjengelig)
- benyttet konto (hvis det ble valgt en konto under den aktive ladingen)

Web Application gjør det mulig å eksportere ladehistorikken som Excel-fil.

1. Velg **Eksporter ladehistorikk**.
2. Gå til ønsket lagringssted og lagre filen.

Informasjon

Kontoene **Jobb** og **Privat** kan velges for evalueringformål for hver aktiv lading. Ønsket konto kan velges i informasjonen for den aktuelle **ladingen** (symbol **i** på menylinjen) på ladeapparatet. Valget brukes også ved neste lading og må endres manuelt ved behov.

Tilkoblinger

For å få tilgang til Web Application – med tilhørende informasjon og innstillinger – for ladeapparatet, må slutenheten og ladeapparatet være koblet til i hjemmenettverket (via Wi-Fi eller PLC). Samtlige Web Application-funksjoner kan brukes via internettforbindelsen til hjemmenettverket.

Hvis hjemmenettverk ikke er tilgjengelig på brukstedet, kan slutenheten (PC, nettbrett eller smarttelefon) logge på ladeapparatet direkte via Wi-Fi-til-

gangspunktet. Det vil da imidlertid ikke foreligge in-ternettforbindelse, og bare lokalt installerte funksjoner er tilgjengelige.

i Informasjon

Hvis slutenheten befinner seg i et hjemmenettverk, kan den ikke lenger få tilgang til Web Application via IP-adressen til tilgangspunktet (192.168.0.1). Tilgang er kun mulig via den automatisk tildelte IP-adressen eller ved hjelp av vertsnavnet til ladeapparatet.

- Eksisterende IP-adresseoppføringer:
 - Web Application: **Vedlikehold** ▶ **Enhetsinformasjon**
 - Ladeutstyr: **Innstillinger** ⚙️ ▶ **Nettverk** ▶ **Nettverksinformasjon**
- Eksisterende vertsnavnoppføringer:
 - Passordbrev
 - Web Application: **Vedlikehold** ▶ **Enhetsinformasjon**

i Informasjon

Hvis det under konfiguringsprosessen endres fra tilgangspunktmodus til Wi-Fi-nettverksforbindelse eller omvendt, kreves ny pålogging.

Det går an å bytte til hjemmenettverket med Powerline Communication uten omstart selv om det allerede er koblet til et tilgangspunkt.

i Informasjon

Ved bruk av Web Application skal tilkobling via tilgangspunkt kun deaktiveres hvis det er mulig å koble til et hjemmenettverk.

- ▶ Velg ønsket nettverksforbindelse (tilgangspunkt, Wi-Fi, Powerline Communication).

Wi-Fi

Slutenheten kan koble seg til ladeapparatet direkte via det integrerte Wi-Fi-tilgangspunktet.

1. Velg funksjonen **Konfigurere tilgangspunkt**.
2. Legg inn nettverksnavnet og sikkerhetsnøkkelen til tilgangspunktet i innstillingene.
 - ▶ For mer informasjon om oppretting av en tilgangspunktforbindelse, ▶ Se kapitlet "Åpne webapplikasjonen" på side 463..

W-Fi

i Informasjon

Hvis ladeapparatet allerede er koblet til slutenheten via et tilgangspunkt, kan det ikke samtidig opprettes en tilkobling til Wi-Fi-nettverket. Tilgangspunktet må først deaktiveres.

1. Aktiver Wi-Fi.
2. Velg alternativet **Koble til nettverk**.
3. Velg nettverket på listen og legg inn **Sikkerhetsnøkkel**. **Annet nettverk**: velges hvis det er snakk om et ikke-synlig nettverk.
4. Velg at IP-adressen skal gis automatisk (anbefalt).
 - ➔ IP-adressen blir vist så snart det er opprettet forbindelse til nettverket.

Nettverket blir vist med statusen **Koblet til** på listen.

Administrere Wi-Fi-nettverk

Alternativ	Forklaring
Annet nettverk	▶ Velges hvis det er snakk om et ikke-synlig nettverk.
Administrer kjente nettverk	▶ Velg Slett for å fjerne lagrede nettverk. Ladeapparatet befinner seg dermed alltid i det relevante nettverket.

Bryte en nettverksforbindelse

1. Velg nettverket det er opprettet forbindelse til.
2. Velg **Koble fra** for å bryte forbindelsen til Wi-Fi-nettverket.

Konfigurere nettverksforbindelse

1. Velg nettverket det er opprettet forbindelse til.
2. Velg **Konfigurer** for å endre innstillingene for IPv4-adresse og DNS-server.

i Informasjon

Det brukes et frekvensbånd på 2,4 GHz for nettverksforbindelsen. Hvis det oppstår problemer med forbindelsen, deaktiverer du 5 GHz-frekvensbåndet på nettverksruterens.

Powerline Communication

Ladeapparatet kan kobles til hjemmenettverket via en PLC-tilkobling i stedet for via Wi-Fi. Det tilgjengelige strømnettet brukes da til å opprette et lokalt nettverk til dataoverføringen. Ladeapparatet registreres som klient i PLC-nettverket.

Ladeapparatet og PLC-modemet kan kobles sammen ved hjelp av koblingsknappen for å opprette forbindelse. I dette tilfellet kobles ladeapparatet automatisk til PLC-modemet. En annen måte å opprette forbindelse på er å legge inn sikkerhetsnøkkelen fra ladeapparatet på PLC-modemet.

1. Aktiver **Powerline Communication (PLC)**.
2. Legg til ladeapparatet i PLC-nettverket:
 - **Alternativ 1:** med koblingsknappen:
 - a. Åpne Web Application og velg alternativet **Opprett forbindelse med PLC push-metoden**.
 - b. Velg **Start sammenkobling**.
 - c. Trykk på koblingsknappen på PLC-modemet innen 2 minutter for å gå i gang med å opprette forbindelse.
 - d. Velg knappen **Koble til** for å bekrefte tilkoblingen.
 - **Alternativ 2:** med innlegging av PLC-sikkerhetsnøkkelen:
 - a. Velg alternativet **Opprett tilkobling med PLC-sikkerhetsnøkkel**. Sikkerhetsnøkkelen blir vist.
 - b. Legg inn sikkerhetsnøkkelen i innstillingene for PLC-modemet.

➔ Ladeapparatet integreres i PLC-nettverket og det opprettes en forbindelse.

PLC-forbindelse til kjøretøyet

Denne funksjonen vil kun bli vist og være mulig å konfigurere for brukeren **Kundeservice**. Ved deaktivering av PLC-tilkoblingen overføres det ikke lenger data til kjøretøyet via kabelen.

Denne modusen kreves blant annet under bestemte målinger.

Med dataoverføring muliggjøres som standard lading basert på ladeprotokollen (High Level Communication).

Uten dataoverføring baseres ladingen på elektriske parametre (pulsbreddemodulasjon).

Legg til energimanager

Ladeapparatet (EEBus-enheten) og energimanageren må først kobles sammen for at energimanageren skal kunne overta styringen av ladingene. Forbindelsen opprettes både i Web Application for energimanageren og i Web Application for ladeapparatet (eventuelt direkte på ladeapparatet).

Opprette forbindelse til ladeapparatet på energimanageren

► Se kapitlet "Legge til EEBus-enhet" i instruksjonsboken "Webapplikasjon for Porsche Home Energy Manager" for mer informasjon om hvordan du oppretter forbindelse til ladeapparatet.

Opprette forbindelse til energimanageren på ladeapparatet

- ✓ Ladeapparatet og energimanageren er koblet til samme nettverk.

1. Åpne Web Application på ladeutstyret og gå til **Forbindelser ► Energimanager**.
 - ➔ Energibehandleren vises på listen **Tilgjengelige energibehandlere**.
2. Velg og utvid energimanageren.
3. Velg **Koble sammen enheter**.
 - ➔ Forbindelsen kontrolleres.
4. Kontroller identiteten til energimanageren på nytt i **Opprett forbindelse** ved hjelp av identifikasjonsnummeret (SKI), og velg deretter alternativet **Koble til**.
 - ➔ Energimanageren er nå tilkoblet og statusen **Energibehandler er tilkoblet** vises.

Ladeapparatet henter innstillingene fra energimanageren (f.eks. opplysningene om ladestrøm, overlastvern og optimalisert lading samt tariffinnstillingene).

Bryte tilkoblingen til energimanageren:

1. Åpne Web Application på ladeutstyret og gå til **Forbindelser ► Energimanager**.
 - ➔ Den tilkoblede energimanageren blir vist med statusen **Energibehandler er tilkoblet**.
2. Velg **Koble fra**.
 - ➔ Tilkoblingen mellom energimanageren og ladeapparatet brytes.

Koble til brukerprofiler

Informasjon

Enheten må være koblet til Internett for at du skal kunne overføre data til Porsche ID-kontoen din.

Du finner informasjon om ladingene også i Porsche ID-kontoen din. Forutsetningen er at ladeapparatet er koblet til en Porsche ID.

1. Velg knappen **Koble til brukerprofil**.
➔ Dialogen **Koble til brukerprofil** åpnes.
2. Velg følgende alternativ avhengig av om internettforbindelse er tilgjengelig (se "Alternativer for internettforbindelse").
3. Gå til nettsiden for Porsche ID-kontoen og legg inn påloggingsinformasjonen din (Porsche ID, passord).

Alternativer for internettforbindelse

Alternativ	Forklaring
Til My Porsche	<ul style="list-style-type: none"> ✓ Web Application med internettforbindelse. ▶ Du viderekobles direkte til Porsche ID-kontoen din.
Flere alternativer	<ul style="list-style-type: none"> ✓ Web Application uten internettforbindelse. ▶ Skann den viste QR-koden med en mobilenhet som har internettforbindelse, eller legg inn den viste nettadressen manuelt i nettleseren.

Innstillinger

Systeminnstillinger

Demo-modus

Denne innstillingen vil kun bli vist for brukeren Kundeservice. I Demo-modus kan du enkelt vise funksjonene på ladeapparatet og simulere en lading. Innstillingene som utføres i Demo-modus, blir ikke lagret.

- ✓ Brukeren **Kundeservice** er logget på.

- ▶ Aktivere funksjonen.

Ved ny pålogging i Web Application deaktiveres Demo-modus.

Endre passord

Endrer påloggingspassordet for webapplikasjonen. Det opprinnelige passordet fra passordbrevet overskrives med det nye passordet.

- ▶ Velg **Endre** og legg inn et nytt passord.

Aktiver enhetsbeskyttelse

PIN-bekreftelse er med på å beskytte ladeapparatet ditt og hindre at et kjøretøy kobles uautorisert til ladeapparatet.

1. Aktiver funksjonen.
2. Legg inn en PIN-kode bestående av 4 sifre, og bekreft med OK.
3. Gjenta og bekreft PIN-koden.
➔ Aktiveringen av PIN-bekreftelse bekreftes.
Legg inn denne PIN-koden for å låse opp ladeapparatet.

Aktivere PIN-kode for gjester

Det kan i tillegg opprettes en gjeste-PIN-kode for en ytterligere bruker:

- ▶ Dette gjøres ved å følge samme fremgangsmåte som ved oppretting av PIN-kode for enhetsbeskyttelse.

Informasjon

Gjestebrukeren kan ikke konfigurere ladeapparatet.

Regulere energiforbruk

Aktiver hvilemodus for å spare strøm. Hvilemodus aktiveres så snart ladingen er avsluttet.

- ▶ Aktivere funksjonen **Hvilemodus**.

Enheden trenger litt tid på seg på å avslutte hvilemodus og gjenopprette driftsberedskap.

Informasjon

Ladeapparatet veksler automatisk til standby-modus etter lengre tid uten aktivitet. Lysstyrken på enhetsskjermen blir da først redusert, før skjermen deretter slås av helt. Trykk på Power-knappen for å gjenoppta bruk.

Angi språk og land

Felt	Forklaring
Språk	Valg av språk for Web Application.
Land	Landet som bruksstedet ligger i. Konfigurasjonsinnstillingene varierer avhengig av land. Hvis angitt og faktisk brukssted ikke samsvarer, kan det hende at enkelte innstillinger ikke er tilgjengelige.

Angi dato og klokkeslett

Felt	Forklaring
Dato og klokkeslett	Ved nettverksforbindelse blir dato og klokkeslett angitt automatisk. Tidssone: kan velges manuelt. Angi tid: Angi en tid hvis nettverkstid ikke er tilgjengelig.

Enheter

Velg parametrene og enhetene som skal brukes på enheten.

Enhets skjerm

Med denne innstillingen justeres lysstyrken på skjermen til ladeapparatet.

Lading

Nettstatus

Denne innstillingen vil kun bli vist for brukeren **Kundeservice**. Informasjonen som vises her om nettstatus, registreres automatisk av enheten.

Visning	Forklaring
Nettfaser	Antall nettkabelfaser.
Kabeltype	Type ladekabel. Kabeltypen gir viktig informasjon for innstilling av maksimal ladestrøm.
Begrenset drift	Tallet angir hvilke sensorer som har fått redusert ladeeffekt på grunn av overoppheting: <ul style="list-style-type: none"> - 0: Overtemperatur – mikrokontroller - 1: Overtemperatur – relé - 2: Intern overtemperatur - 3: Overtemperatur – infrastrukturkabel sensor 1 - 4: Overtemperatur – infrastrukturkabel sensor 2

Jordingsovervåking

FARE

Elektrisk støt, kortslutning, brann, eksplosjon, ild

Hvis ladeapparatet brukes uten aktiv jordingsovervåking, kan det føre til elektrisk støt, kortslutning, brann, eksplosjon eller forbrenningsskader.

- ▶ Bruk ladeapparatet fortrinnsvis i jordede strømnett.
- ▶ Deaktiver jordingsovervåking kun i ikke-jordede strømnett.
- ▶ Aktiver jordingsovervåking i jordede strømnett.

For aktivering og deaktivering av jordingsovervåking, ▶ Se kapitlet "Aktivere og deaktivere jordingsovervåking" på side 462.

Tilpass ladestrømmen

Ved for høy ladestrøm til kjøretøyet kan sikringen utløses og strømforsyningen i forsyningsområdet til sikringen kan dermed bortfalle.

Hvis det er koblet en energimanager til ladeapparatet, vil overbelastningsvernet overvåke ladestrømmen til ladeapparatet. Hvis en energimanager ikke er tilgjengelig i hjemmenettverket, må du selv angi maksimal strøm for ladeapparatet.

Den angitte ladestrømmen må ikke overskride maksimalverdien for ladestrømmen som den elektriske installasjonen kan belastes med.

Ta hensyn til følgende når du angir maksimal ladestrøm:

- Kabeltypen som er koblet til laderen
- Ytterligere forbrukere som er koblet til denne ledningen/sikringen

Informasjon om nettkabler og landsspesifikk bruk, Se kapitlet "Valg av nettkabel" på side 452..

i Informasjon

Det må under ingen omstendighet stilles inn høyere ladeeffekt enn den maksimale effekten som er tilgjengelig for strømkretsen.

Kontakt elektriker hvis du er usikker.

i Informasjon

Hvis energimanageren er koblet til, vil verdien som er angitt her, bli overskrevet med innstillingene fra energimanageren.

- ✓ En kjøretøykabel er koblet til ladeapparatet.
- ▶ Bruk skyvebryteren i Web Application for å stille inn minimum og maksimum ladestrøm.

Vedlikehold**Vise enhetsinformasjon**

Denne informasjonen gjelder dataene på enheten, f.eks. versjonsnummer, serienummer og vertsnavn.

Ved feilmelding vil Porsche servicepartneren trenge disse opplysningene.

Vise informasjon om total varighet

Visning	Forklaring
Totalt energiforbruk	Viser totalt energiforbruk for ladeapparatet for alle ladinger så langt.
Total ladevarighet	Viser total ladevarighet for ladeapparatet for alle ladinger så langt.

Vise hendelsesminnet

Denne innstillingen vil kun bli vist for brukeren **Kundeservice**. Den viste hendelsesminne-informasjonen gjelder feilmeldinger som har kommet opp under systemkontrollen. Aktivt og passivt hendelsesminne blir vist. I motsetning til passive hendelser er aktive hendelser/feil fortsatt til stede.

- ▶ Velg tilhørende protokoll for å vise feilmeldingen og resultatene fra systemkontrollen.

Installere programvareoppdateringer

Ladeapparatet vil som standard søke etter og laste ned programvareoppdateringer. Denne innstillingen angir om programvareoppdateringer skal installeres automatisk eller manuelt. **Programvareversjon:** viser programvareversjonen som er installert for øyeblikket.

i Informasjon

Enheden må ha internettforbindelse for å kunne søke etter og laste ned programvareoppdateringer.

Utføre automatisk

Ved aktivert funksjon vil ladeapparatet installere programvareoppdateringen automatisk.

- ▶ Velg funksjonen **Automatiske programvareoppdateringer**.

Utføre manuelt

Det blir vist en merknad i enhetsstatusen i oversikten hvis en ny programvareversjon er tilgjengelig.

- ✓ Funksjonen **Automatiske programvareoppdateringer** er deaktivert.
- ▶ Velg knappen **Utfør programvareoppdatering** for å starte installering.

Ta sikkerhetskopi av innstillingene

Du kan lagre konfigurasjonsinnstillingene dine samt eventuelle innsamlede data i en sikkerhetskopi. Disse innstillingene kan da gjenopprettes fra sikkerhetskopien ved behov (f.eks. etter tilbakestilling av fabrikkinnstillingene). Sikkerhetskopier opprettes manuelt i webapplikasjonen.

Det blir ikke lagret passord eller personlige data som f.eks. ladehistorikk i sikkerhetskopien.

Opprette sikkerhetskopi

Ved manuell sikkerhetskopiering lagres dataene på sluttenheten din.

- ✓ Sluttenheten og ladeapparatet er koblet til nettet.

1. Velg **Eksporter**.
2. Gå til lagringsstedet.
3. Lagre sikkerhetskopifilen.

Definer passord: Skriv inn passord.

Passordet beskytter dataene dine og må legges inn ved import/gjenoppretting av sikkerhetskopien.

Gjenoppsett sikkerhetskopi

En lagret sikkerhetskopifil kan importeres fra sluttenheten over på ladeapparatet.

- ✓ Sluttenheten og ladeapparatet er koblet til nettet.

1. Velg knappen **Importer**.
2. Finn og velg sikkerhetskopifilen.
3. Skriv inn passordet som ble brukt ved lagring.

Tilbakestille til fabrikkinnstillinger

Ved aktivering av denne funksjonen slettes alle personlige data og konfigurasjoner som f.eks. ladehistorikk og nettverksinnstillinger. I tillegg tilbakestilles samtlige passord til de opprinnelige passordene fra passordbrevet.

- ▶ Aktiver funksjonen **Tilbakestill til fabrikkinnstillinger**.
For å opprette sikkerhetskopien, Se kapitlet "Vedlikehold" på side 469.

i Informasjon

Hvis fabrikkinnstillingene gjenoprettes, vil konfigurasjonsveiviseren hjelpe deg med de viktigste enhetsinnstillingene ved neste idriftsettelse.

Lade-dock

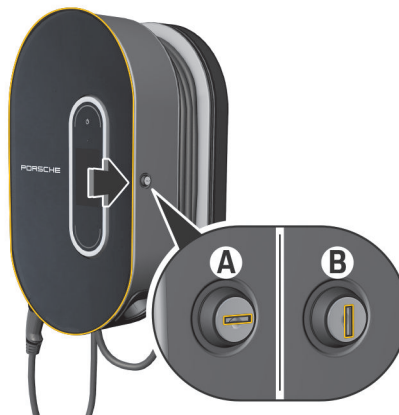

Fig. 238 Charge Dock

Åpne Charge Dock

- ▶ Trykk døren på Charge Dock i **pilretningen**. Døren åpnes automatisk.

Lukke Charge Dock

- ▶ Lukk døren på Charge Dock og trykk den i **pilretningen**.

Låse Charge Dock

- ▶ Vri låsen til posisjon **A** (Fig. 238).

Låse opp Charge Dock

- ▶ Vri låsen til posisjon **B** (Fig. 238).

Hekte betjeningsenheten på og av Charge Dock

MERK

Skader på ladeapparatet

- ▶ La døren være lukket til enhver tid.
- ▶ Ikke legg gjenstander på døren eller Charge Dock.

Hekte betjeningsenheten på Charge Dock

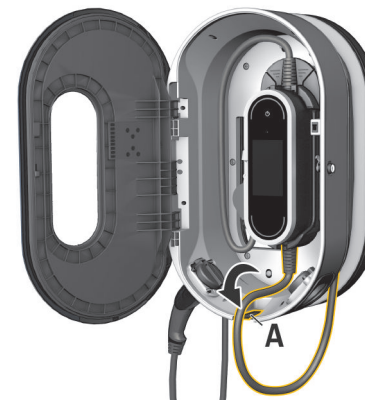

Fig. 239 Hekte på betjeningsenheten

1. Åpne døren på Charge Dock.
2. Før betjeningsenheten nedover inn i festeknastene på Charge Dock og la den gå i inngrep bakover.
3. Trekk kjøretøykabelen gjennom åpningen **A** (Fig. 239) og vikle den overskytende ledningslengden rundt Charge Dock.

4. Koble nettkabelen til stikkontakten.
5. Lukk døren på Charge Dock.

Hekte betjeningsenheten av Charge Dock

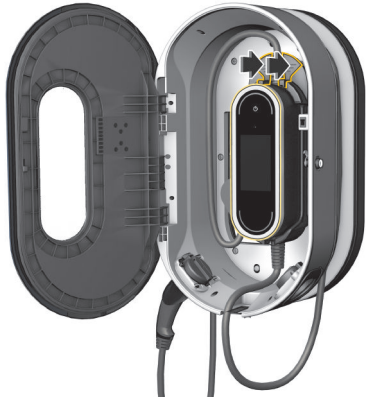

Fig. 240 Hekte på betjeningsenheten

1. Åpne døren på Charge Dock.
2. Koble fra nettkabelen fra stikkontakten.
3. Vikle kjøretøykabelen helt av Charge Dock.
4. Løsne og fjern betjeningsenheten fra holderen ved å trykke på vippebryteren for opplåsing (pil).

Driftsforstyrrelser

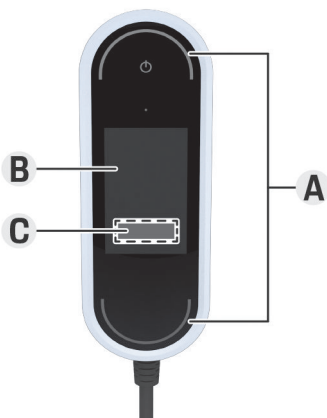

Fig. 241 Visning av driftsforstyrrelser

A LED-statuslampene lyser rødt

B Feilmelding og årsak

C Løsning

Ved feil eller forstyrrelser vil ladeapparatet vise en tilsvarende merknad på skjermen. LED-statuslampene og Power-knappen lyser rødt. Merknaden inneholder feilmeldingen, informasjon om årsak og forslag til løsning.

- ▶ Følg anvisningene i løsningsforslaget.

MERK

Skader på ladeapparatet

- ▶ Hvis en feil vedvarer eller oppstår på nytt, kobler du fra ladeapparatet fra strømmettet og kontakter en elektriker. Porsche anbefaler å kontakte en sertifisert Porsche servicepartner.

Følgende oversikt inneholder anbefalinger for hvordan du går frem hvis det oppstår driftsforstyrrelser som begrenser eller hindrer lading av kjøretøyet.

Situasjon	Anbefalt tiltak
Visningen (skjerm, LED-statuslamper, Power-knapp) har sviktet fullstendig.	<ul style="list-style-type: none"> ▶ Koble fra ladeapparatet fra strømmettet og skift den ut. ▶ La en elektriker kontrollere husinstallasjonen.
Skjermen er tom, LED-statuslampene er fargeløse og Power-knappen lyser rødt.	<ul style="list-style-type: none"> ▶ Ladeapparatet er overopphetet. Koble ladeapparatet fra strømmettet og la det avkjøles sakte av seg selv. ▶ Skift ut ladeapparatet hvis feilen vedvarer.
Begrenset drift eller det er ikke mulig å lade (melding på skjermen).	<ul style="list-style-type: none"> ▶ Påse at nett- og kjøretøykabelen er koblet til betjeningsenheten på riktig side og er korrekt satt inn i uttakene. ▶ Forsikre deg om at ladeapparatet er innenfor det tillatte temperaturområdet. <ul style="list-style-type: none"> ▷ Se kapitlet "Tekniske data" på side 477. ▶ Kvitter for eventuelle feilmeldinger. ▶ Start ladeapparatet på nytt. Hold inne Power-knappen i minst 10 sekunder for å starte på nytt.

Situasjon	Anbefalt tiltak
Ladestrømmen er for lav (melding på skjermen).	<ul style="list-style-type: none"> ▶ Hjemmenettverket er overbelastet. Slå av andre større forbrukere.
Nettspenningen er for høy (melding på skjermen).	<ul style="list-style-type: none"> ▶ La en elektriker kontrollere husinstallasjonen.
Ladeapparatet er ikke innenfor det tillatte temperaturområdet (melding på skjermen).	<ul style="list-style-type: none"> ▶ Utkobling pga. for høy enhetstemperatur: unngå direkte sollys og la ladeapparatet få avkjøles sakte av seg selv. ▶ Utkobling pga. for lav enhetstemperatur: la ladeapparatet få varme seg opp i tempererte omgivelser før bruk. ▶ Defekt enhetstemperaturføler: Skift ut ladeapparatet.
Automatsikringen i husinstallasjonen er utløst (melding på skjermen).	<ul style="list-style-type: none"> ▶ Reduser ladestrømmen i innstillingene for ladeapparatet. ▶ Kvitter for eventuelle feilmeldinger.
Det blir vist avbrudd i ladingen: <ul style="list-style-type: none"> ▶ ☹️Power-knappen lyser hvitt. ▶ 🔴LED-statuslampene blinker blått. ▶ Skjermen slår seg på. 	<ul style="list-style-type: none"> ▶ Vent til kjøretøyet gjenopptar ladingen av seg selv. ▶ Ladingen kan avbrytes på kjøretøyet.

Transport

ADVARSEL

Usikret last

Et usikret, dårlig sikret eller feilplassert ladeapparat kan skli ut og skade passasjerene ved bremsing, akselerasjon, svinging eller et trafikkuhell.

- ▶ Transporter aldri ladeapparatet løst i kjøretøyet.
- ▶ Transporter alltid ladeapparatet i bagasjerommet – aldri i kupeen (f.eks. på eller foran setene).

Sikre ladeapparatet ved transport

Avhengig av kjøretøytypen følger det med transportveske til ladeapparatet.

- ▶ Hvis transportveske følger med ved levering: Sørg for at ladeapparatet alltid oppbevares og transporteres i vesken. Hekt vesken med kroker i festeøyene foran og bak.
For mer informasjon om festeøyene i bagasjerommet:
 - ▷ Følg kjøretøyveiledningen.
- ▶ Hvis transportveske ikke følger med ved levering: Transporter ladeapparatet i bagasjerommet.
- ▶ Sørg for å oppbevare ladeapparatet på en måte som sikrer at det ikke kan skade passasjerene hvis det skulle oppstå en ulykke.

Rengjøring og vedlikehold

Kontroller ladeapparatet jevnlig med tanke på skader og smuss og rengjør ved behov.

**FARE**

Elektrisk støt, brann

Risiko for alvorlige eller livstruende skader på grunn av brann eller elektrisk støt.

- ▶ Ladeapparatet og pluggene skal aldri dyppes i vann eller utsettes for direkte vannsprut (f.eks. fra høytrykksvasker eller hageslange).
- ▶ Ladeapparatet skal kun rengjøres når betjeningsenheten er fullstendig frakoblet fra strømmettet og kjøretøyet. Bruk en tørr klut til rengjøringen.

Kassering

Elektriske/elektroniske apparater må leveres inn til en gjenvinningsstasjon eller ansvarlig renovasjonsaktør.

- ▶ Elektriske/elektroniske apparater må ikke kastes sammen med vanlig husholdningsavfall.
- ▶ Kasser elektriske/elektroniske apparater iht. gjeldende miljøforskrifter.
- ▶ Kontakt en Porsche-partner hvis du har spørsmål angående kassering.

Tekniske data

Elektriske data 9Y0.971.675...	BE	BG	BJ
Effekt	7,2 kW	11 kW	22 kW
Nominell strøm	16 A, 2-faset 32 A, 1-faset	16 A, 3-faset	32 A, 3-faset
Nettspenning	100–240 V / 400 V	100–240 / 400 V	100–240 / 400 V
Faser	2/1	3	3
Nettfrekvens	50 Hz / 60 Hz	50 Hz / 60 Hz	50 Hz / 60 Hz
Overspenningskategori (IEC 60664)	II	II	II
Integrert feilstrømsbeskyttelse	Type A (AC: 30 mA) + DC: 6 mA	Type A (AC: 30 mA) + DC: 6 mA	Type A (AC: 30 mA) + DC: 6 mA
Beskyttelsesklasse	I	I	I
Beskyttelsestype	IP55 (USA: Enclosure 3R)	IP55 (USA: Enclosure 3R)	IP55 (USA: Enclosure 3R)
Sendefrekvensbånd	2,4 GHz, 5 GHz	2,4 GHz, 5 GHz	2,4 GHz, 5 GHz
Sendeeffekt	20 dBm	20 dBm	20 dBm
Mekaniske data 9Y0.971.675...	BE	BG	BJ
Vekt betjeningsenhet	2,54 kg		
Lengde kjøretøykabel	2,5 m eller 7,5 m		
Lengde nettkabel	0,9 m		

Tekniske data

Mekanisk data-veggholder (grunnversjon) 9Y0.971.675...	BE	BG	BJ
Dimensjoner veggholder (grunnversjon)	385 mm x 135 mm x 65 mm (lengde x bredde x høyde)		
Vekt veggholder (grunnversjon)	ca. 0,45 kg		
Dimensjoner kabelføring	127 mm x 115 mm x 139 mm (lengde x bredde x høyde)		
Vekt kabelføring	ca. 0,42 kg		
Dimensjoner pluggholder	136 mm x 50 mm x 173 mm (lengde x bredde x høyde)		
Vekt pluggholder	ca. 0,14 kg		
Vekt veggholder (grunnversjon) komplett	ca. 1 kg		
Mekaniske data Charge Dock 9Y0.971.675...	BE	BG	BJ
Dimensjoner Charge Dock	373 mm x 642 mm x 232 mm (bredde x høyde x dybde)		
Vekt Charge Dock	ca. 9,7 kg		
Omgivelses- og lagringsforhold 9Y0.971.675...	BE	BG	BJ
Omgivelsestemperatur	-30 °C til +50 °C		
Luftfuktighet	5–95 %, ikke kondenserende		
Høydeposisjon	maks. 5000 m over NN		



05004-19-12331

"Atendimento à Regulamentação

Anatel Este equipamento não tem direito à proteção contra interferência prejudicial e não pode causar interferência em sistemas devidamente autorizados. Este produto está homologado pela ANATEL, de acordo com os procedimentos regulamentados pela Resolução 242/2000, e atende aos requisitos técnicos aplicados. Para maiores informações, consulte o site da ANATEL www.anatel.gov.br"

Typeskilt

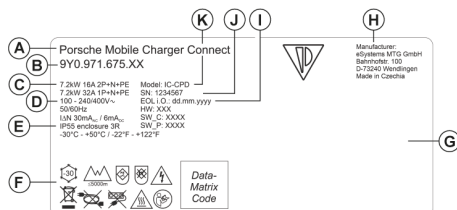

Fig. 242 Typeskilt (eksempel)

- A Produktnavn
- B Artikkelnummer
- C Effekt og nominell strøm
- D Nettspenning
- E Beskyttelsestype
- F Piktogrammer for bruk
- G Informasjon om sertifiseringen
- H Produsent

- I Produksjonsdato
- J Serienummer
- Sett K Typebetegnelse

Informasjon om produksjonen

Produksjonsdato

Du finner produksjonsdatoen for ladeapparatet bak forkortelsen "EOL i.O." på typeskiltet.

Den blir angitt i følgende format: Produksjonsdag.Produksjonsmåned.Produksjonsår.

Produksjonsdato

Du finner produksjonsdatoen for ladeapparatet bak forkortelsen "EOL" på typeskiltet.

Den blir angitt i følgende format: Produksjonsdag.Produksjonsmåned.Produksjonsår.

Produsenten av ladeapparatet

eSystems MTG GmbH
Bahnhofstraße 100

73240 Wendlingen

Tyskland

Elektriske kontroller

Besøk <https://www.porsche.com/international/accessoriesandservice/porscheservice/vehicleinformation/documents/> eller kontakt en Porsche-partner hvis du har spørsmål om de regelmessige elektriske kontrollene av ladeinfrastrukturen (f.eks. VDE 0702).

Samsvarserklæring

Ladeapparatet er utstyrt med et radiosystem.

Produsenten av radiosystemet erklærer at det oppfyller kravene for bruk i direktiv 2014/53/EU.

Du finner den fullstendige EU-samsvarserklæringen på følgende nettsadresse:

▷ <http://www.porsche.com/international/accessoriesandservice/porscheservice/vehicleinformation/documents>

Importører

Abu Dhabi

Porsche Centre Abu Dhabi

Zayed 2nd Street

Abu Dhabi

United Arab Emirates

P.O. Box 915

Telefon: +971 2 619 3911

Dubai

Porsche Centre Dubai

Sheikh Zayed Road E11

Dubai Forente arabiske emirater

P.O. Box 10773

Telefon: +971 4 305 8555

Tekniske data

Russland

Porsche Russland
Leningrader Chaussee, bygg 71A/10
125445, Moskva, Russland
Telefon: '+7-495-580-9911

Singapore: Porsche Singapore

Porsche Asia Pacific Pte Ltd
20 McCallum Street #12-01
Tokio Marine Centre
Singapore 069046
In case of questions please contact Porsche Centre Singapore under (+65) 6472 4433

Stikkordsliste

A

Advarsler – oppbygging.....	440
Angi konto.....	466
Artikkelnummer for ladeapparatet.....	477

B

Betjeningsenhet.....	447
hekte i veggholderen.....	451
Skjerm.....	447
Tilkoblingsoversikt.....	446
Betjeningsmuligheter.....	448
Bytte nett- og kjøretøykabel.....	456

C

Charge Dock.....	470
Lukke.....	470
Låse.....	470
Låse opp.....	470
Åpne.....	470

D

Dataoverføring.....	457
Driftsforstyrrelser.....	472

E

Eksporter ladehistorikk.....	464
Energiforbruk ved lading.....	459
Energimanager.....	458
Koble sammen.....	466
Legge til.....	466
Tilpass ladestrømmen.....	458
Enhetsbeskyttelse.....	458

G

Gjeldende lading.....	459
Gå til bruksanvisningen	
Personvernerklæring.....	442
Ytterligere informasjon.....	442

H

Hekte betjeningsenheten av Charge Dock.....	470
Hekte betjeningsenheten på Charge Dock.....	470
Hjemmenettverk.....	457
IP-adresse.....	464
Vertsnavn.....	464

I

Idriftsettelse.....	457
Importører.....	479
Informasjon om produksjonen.....	479
IP-adresse.....	464

J

Jordingsovervåkning	
aktivere.....	462
deaktivere.....	462

K

Kabel	
feste.....	457
løse.....	456
Kassering.....	476
Koble til brukerprofiler.....	458, 466
Koble til Porsche ID.....	458
Konfigurasjonsveiviser.....	459
Konfigurere en DNS-server.....	465
Konfigurere IPv4-adresse.....	464
Konfigurere PIN-bekreftelse.....	458

L

Ladeapparat	
Koble til smarttelefon.....	463
Ladeeffekt	
Visninger.....	459
Ladekabel	
Kabel- og pluggtyper.....	452
Ladekabel for kjøretøyet	
Kabel- og pluggtyper.....	452
Ladestatus.....	459
Ladestrømbegrensning.....	462
Ladetider.....	461
Ladeutstyr	
Enhetsstatus.....	459
Ladeeffekt.....	459
Ladestatus.....	459
Opprinnelig passord.....	445
Piktogrammer.....	442
Ladeuttak på kjøretøyet.....	461
Lading	
– starte.....	461
Avslutte.....	461
Energiforbruk.....	464
sette på pause.....	461
Vise.....	464
Leveringsomfang.....	445

M

Merknader om bruk.....	460
Montere Charge Dock.....	451
Montering med avstandholder.....	451
Montering uten avstandholder.....	452
Montere pluggholder.....	450
Montere veggholder (grunnversjon).....	450

Stikkordsliste

N

Nettkabel.....	452
Husholdningskontakt.....	454
Industri­stikkontakt.....	454
Nødvendig verktøy.....	450

O

Opprette nettforbindelser	
Powerline Communication (PLC).....	466
Wi-Fi.....	465

P

Personvernerklæring.....	442
Piktogrammer.....	442
PIN og PUK	
Endre passord.....	446
Tap.....	446
Porsche ID.....	446
Produksjonsdato.....	479
Produsent.....	479
Programvareoppdatering.....	457
Pålogging på ladeapparatet.....	459

R

Rengjøring.....	475
-----------------	-----

S

Salg av ladeapparatet.....	446
Samsvarserklæring.....	479
Serienummer.....	479
Serienummeret til ladeapparatet.....	446
Sikkerhetsmerknader.....	443
Sikring ved transport.....	474
Skjerm	
Menylinje.....	448
Navigere.....	448
Språk og land.....	457
Statuslinje.....	447

Språk og land.....	457
Symboler i denne håndboken.....	440

T

Tap av tilgangsdata.....	445
Tekniske data	
Elektriske data.....	477
Mekaniske data.....	477
Omgivelses- og lagringsforhold.....	477
Tilgangsdata.....	445
Serienummeret til ladeapparatet.....	446
Webapplikasjon.....	446

Tilkoblinger

Energimanager.....	458
PLC-koblingsknapp.....	457
PLC-sikkerhetsnøkkel.....	457
Wi-Fi.....	457, 458
Tilpass ladestrømmen.....	458
Tiltenkt bruk.....	444
Totalt energiforbruk	
Gjeldende lading.....	459
Transport, sikre ladeapparatet.....	474
Typeskilt.....	479

V

Vedlikehold.....	475
Velg et nettverk.....	457
Velge monteringssted.....	449
Verktøy.....	450
Vertsnavn.....	464

W

Webapplikasjon	
Endre passord.....	446
Idriftsettelse.....	459
Opprinnelig passord.....	446
Tap av passord.....	446
Wi-Fi.....	463
åpne.....	462

Wi-Fi.....	458
Konfigurere.....	465
Wi-Fi-nettverk	
Administrere.....	465
Ikke-synlig nettverk.....	465
Koble fra.....	465
Koble til smarttelefon.....	465

Y

Ytterligere informasjon.....	442
------------------------------	-----

Πληροφορίες για αυτό το Εγχειρίδιο Οδηγού

Προειδοποιήσεις και σύμβολα

Στο παρόν Εγχειρίδιο Οδηγού, χρησιμοποιούνται διάφοροι τύποι προειδοποιήσεων και σύμβολα.



ΚΙΝΔΥΝΟΣ

Σοβαρός τραυματισμός ή θάνατος

Η μη τήρηση των προειδοποιήσεων της κατηγορίας «Κίνδυνος» θα καταλήξει σε σοβαρό τραυματισμό ή θάνατο.



ΠΡΟΕΙΔΟΠΟΙΗΣΗ

Πιθανός σοβαρός τραυματισμός ή θάνατος

Η μη τήρηση των προειδοποιήσεων της κατηγορίας «Προειδοποίηση» μπορεί να καταλήξει σε σοβαρό τραυματισμό ή θάνατο.



ΠΡΟΣΟΧΗ

Πιθανός μέτριος ή ελαφρύς τραυματισμός

Η μη τήρηση των προειδοποιήσεων της κατηγορίας «Προσοχή» μπορεί να καταλήξει σε μέτριο ή ελαφρύ τραυματισμό.

ΠΑΡΑΤΗΡΗΣΗ

Πιθανή ζημιά του οχήματος

Η μη τήρηση των προειδοποιήσεων της κατηγορίας «Ειδοποίηση» μπορεί να καταλήξει σε ζημιές στο όχημα.



Πληροφορίες

Για πρόσθετες πληροφορίες, χρησιμοποιείται ως ένδειξη η λέξη «Πληροφορίες».

- ✓ Προϋποθέσεις που πρέπει να ισχύουν για να χρησιμοποιήσετε μια λειτουργία.
- ▶ Οδηγία που πρέπει να ακολουθήσετε.
- 1. Αν μια οδηγία περιλαμβάνει διάφορα βήματα, αυτά αριθμούνται.
- 2. Οδηγίες που πρέπει να ακολουθήσετε στην κεντρική οθόνη.

▶ Ειδοποίηση, σχετικά με το πού μπορείτε να βρείτε σημαντικές πληροφορίες για ένα θέμα.

Περιεχόμενα

Ελληνικά

Για το εγχειρίδιο οδηγού

Επεξήγηση εικονογραμμάτων.....	485
Γνωστοποίηση προστασίας δεδομένων.....	485
Περισσότερες πληροφορίες.....	486

Ασφάλεια

Οδηγίες ασφαλείας.....	486
Ενδειγμένη χρήση.....	488

Αντικείμενο προμήθειας

Δεδομένα πρόσβασης.....	489
-------------------------	-----

Επισκόπηση

Συνδέσεις στη μονάδα ελέγχου.....	491
Μονάδα ελέγχου φορτιστή.....	491
Ενδείξεις πίνακα οργάνων και χειριστηρίων.....	491

Επιλογή του σημείου εγκατάστασης..... 494 |

Απαραίτητα εργαλεία..... 495 |

Τοποθέτηση

Τοποθέτηση της επιτοίχιας βάσης.....	495
Τοποθέτηση της βάσης φόρτισης.....	496

Ρύθμιση

Αντικατάσταση καλωδίων τροφοδοσίας και καλωδίων οχήματος.....	498
Αρχική λειτουργία και διαμόρφωση.....	503
Εκκίνηση με την εφαρμογή web.....	505
Σύνδεση στον φορτιστή.....	505
Έναρξη ρύθμισης στον φορτιστή.....	505
Επισκόπηση.....	505

Χειρισμός

Οδηγίες χρήσης.....	506
Φόρτιση.....	507
Σύνδεση στην εφαρμογή Web.....	509
Χρήση της εφαρμογής web.....	510
Βάση φόρτισης.....	517

Δυσλειτουργίες.....	519
---------------------	-----

Μεταφορά.....	521
---------------	-----

Καθαρισμός και συντήρηση.....	522
-------------------------------	-----

Απόρριψη.....	523
---------------	-----

Τεχνικά χαρακτηριστικά

Πινακίδα αριθμού πλαισίου.....	526
Πληροφορίες παραγωγής.....	526
Εισαγωγείς.....	526

Ευρετήριο.....	528
----------------	-----

Για το εγχειρίδιο οδηγού

Επεξήγηση εικονογραμμάτων

Ανάλογα με τη χώρα, στον φορτιστή ενδέχεται να υπάρχουν διάφορα εικονογράμματα.



Χρησιμοποιείτε τον φορτιστή σε θερμοκρασίες από -30°C έως $+30^{\circ}\text{C}$.



Ο φορτιστής δεν θα πρέπει να χρησιμοποιείται σε υψόμετρο μεγαλύτερο από 5.000 μ. πάνω από την επιφάνεια της θάλασσας.



Ο φορτιστής διαθέτει προστατευτικό αγωγό χωρίς διακόπτη.



Ο φορτιστής διαθέτει προστατευτικό αγωγό με διακόπτη.



Η διάθεση του φορτιστή θα πρέπει να γίνεται σύμφωνα με όλους τους ισχύοντες σχετικούς κανονισμούς.



Μην χρησιμοποιείτε καλώδια επέκτασης ή καρούλια τυλίγματος καλωδίων.



Μην χρησιμοποιείτε αντάπτορες (ταξιδιού).



Μην χρησιμοποιείτε πολύμπριζα.



Μην χρησιμοποιείτε φορτιστές με ηλεκτρονικά εξαρτήματα ή καλώδια σύνδεσης που έχουν υποστεί ζημιά.



Κίνδυνος ηλεκτροπληξίας λόγω μη ενδεδειγμένης χρήσης.



Φροντίστε να ακολουθείτε τις οδηγίες χρήσης, ιδίως τις προειδοποιήσεις και τις οδηγίες ασφαλείας.



Η επιφάνεια του φορτιστή μπορεί να θερμανθεί πάρα πολύ.



Μην χρησιμοποιείτε τον φορτιστή σε μη γειωμένα συστήματα κεντρικής παροχής ρεύματος π.χ. δίκτυα IT.

Χρησιμοποιείτε τον φορτιστή μόνο σε γειωμένα συστήματα κεντρικής παροχής ρεύματος.



Χρησιμοποιείτε τον φορτιστή μόνο σε μονοφασικά δίκτυα.



Υποδεικνύει τον ρευματολήπτη τύπου 1 με εύρος τάσης $\leq 250\text{ VAC}$.



Υποδεικνύει τον ρευματολήπτη τύπου 2 με εύρος τάσης $\leq 480\text{ VAC}$.

Γνωστοποίηση προστασίας δεδομένων

Προκειμένου να διασφαλιστεί ότι η επικοινωνία με τον εξοπλισμό φόρτισης Porsche πραγματοποιείται σωστά, καθώς και ότι ο εξοπλισμός είναι πάντα ενημερωμένος, η Porsche ανά τακτά διαστήματα, συλλέγει από τον εξοπλισμό φόρτισης τα παρακάτω κρυπτογραφημένα δεδομένα συγκεκριμένα για τη συσκευή και τα επεξεργάζεται: ID συσκευής, марка, γενιά, τύπο συσκευής και έκδοση λογισμικού.

Αν επιθυμείτε να χρησιμοποιήσετε και άλλες υπηρεσίες Porsche Connect για τον εξοπλισμό φόρτισης, απαιτείται ζευγοποίηση του εξοπλισμού φόρτισης με τον λογαριασμό Porsche ID ο οποίος διατίθεται από τον διανομέα Porsche Connect σε επιλεγμένες αγορές. Ενώ εσείς χρησιμοποιείτε υπηρεσίες Porsche Connect, η Porsche συλλέγει και επεξεργάζεται τα παρακάτω προσωπικά στοιχεία και άλλα δεδομένα συγκεκριμένα για τη συσκευή, με σκοπό την παροχή των εν λόγω υπηρεσιών: στοιχεία ταυτοποίησης πελάτη, στατιστικά στοιχεία, πληροφορίες σχετικά με τη διαδικασία φόρτισης, κατάσταση, κατάσταση σύνδεσης και χρονική σήμανση της τελευταίας επικοινωνίας. Μπορείτε να βρείτε περισσότερες πληροφορίες σχετικά με τους γενικούς όρους και τις προϋποθέσεις εμπορικής δραστηριότητας, καθώς και την πολιτική προστασίας δεδομένων, στη διεύθυνση www.porsche.com/connect-store.

Η τυπική μεταφορά δεδομένων από τον εξοπλισμό φόρτισης μπορεί να επιφέρει επιπλέον χρεώσεις από τον πάροχο υπηρεσιών διαδικτύου. Τα δεδομένα σας που έχει αποθηκεύσει η Porsche μπορούν να διαγραφούν οριστικά μέσω του My Porsche. Λόγω τεχνικών ή νομικών περιορισμών, ορισμένες υπηρεσίες Porsche Connect που σχετίζονται με τον εξοπλισμό φόρτισης Porsche δεν διατίθενται σε όλες τις χώρες.

Περισσότερες πληροφορίες

Θα βρείτε περισσότερες πληροφορίες σχετικά με το φορτιστή και το Εφαρμογή web στην περιοχή "E-Performance" στο <https://www.porsche.com>.

Ασφάλεια Οδηγίες ασφαλείας

⚠ ΚΙΝΔΥΝΟΣ

Ηλεκτροπληξία, βραχυκύκλωμα, πυρκαγιά, έκρηξη

Η χρήση φθαρμένου ή ελαττωματικού φορτιστή και ρευματοδότη, η μη ενδεδειγμένη χρήση του φορτιστή ή η μη τήρηση των οδηγιών ασφαλείας μπορεί να προκαλέσει βραχυκύκλωμα, ηλεκτροπληξία, έκρηξη, πυρκαγιά ή εγκαύματα.

- ▶ Χρησιμοποιείτε μόνο αξεσουάρ (π.χ. καλώδια τροφοδοσίας και καλώδια οχήματος) που έχουν εγκριθεί και παρέχονται από την Porsche.
- ▶ Μην χρησιμοποιείτε χαλασμένο ή και λερωμένο φορτιστή. Πριν τη χρήση, ελέγχετε αν το καλώδιο και η σύνδεση του ρευματολήπτη έχουν υποστεί ζημιά ή είναι λερωμένα.
- ▶ Συνδέετε τον φορτιστή μόνο σε σωστά τοποθετημένους ρευματοδότες που δεν έχουν υποστεί ζημιά, καθώς και σε ηλεκτρικές εγκαταστάσεις που δεν παρουσιάζουν βλάβη.
- ▶ Μην χρησιμοποιείτε προεκτάσεις, καρούλια τυλίγματος καλωδίων, πολύμπριζα ή αντάπτορες (ταξιδιού).
- ▶ Αποσυνδέετε τον φορτιστή από την κεντρική παροχή ρεύματος στη διάρκεια καταιγίδων.
- ▶ Μην τροποποιείτε ή επισκευάζετε κανένα ηλεκτρικό εξάρτημα.
- ▶ Αναθέτετε μόνο σε ειδικούς την επιδιόρθωση βλαβών και την πραγματοποίηση επισκευών.

⚠ ΚΙΝΔΥΝΟΣ

Ηλεκτροπληξία, πυρκαγιά

Ρευματοδότες που έχουν τοποθετηθεί λανθασμένα μπορεί να προκαλέσουν ηλεκτροπληξία ή φωτιά, όταν η μπαταρία υψηλής τάσης φορτίζει μέσω της υποδοχής φόρτισης του οχήματος.

- ▶ Οι δοκιμές στην παροχή ρεύματος, καθώς και η τοποθέτηση και η αρχική λειτουργία του ρευματοδότη για τον φορτιστή, θα πρέπει να πραγματοποιούνται μόνο από εξειδικευμένο ηλεκτρολόγο. Το συγκεκριμένο άτομο φέρει την πλήρη ευθύνη για τη συμμόρφωση με τα σχετικά πρότυπα και κανονισμούς. Η Porsche συνιστά να απευθυνθείτε σε πιστοποιημένο συνεργάτη σέρβις της Porsche.
- ▶ Η διατομή του καλωδίου τροφοδοσίας για τον ρευματοδότη πρέπει να ορίζεται σύμφωνα με το μήκος του καλωδίου και τους κατά τόπους ισχύοντες κανονισμούς και πρότυπα.
- ▶ Ο ρευματοδότης που χρησιμοποιείται για τη φόρτιση πρέπει να έχει συνδεθεί με ένα ηλεκτρικό κύκλωμα με ξεχωριστή ασφάλεια, το οποίο να συμμορφώνεται με την τοπική νομοθεσία και τα αντίστοιχα πρότυπα.
- ▶ Ο φορτιστής προορίζεται για χρήση σε ιδιωτικούς και ημιδημόσιους χώρους, π.χ. σε ιδιόκτητους χώρους ή εταιρικούς χώρους στάθμευσης. Σε ορισμένες χώρες, π.χ. στην Ιταλία και τη Νέα Ζηλανδία, η φόρτιση τύπου 2 **απαγορεύεται**¹ σε δημόσιους χώρους.
- ▶ Μη εξουσιοδοτημένα άτομα (π.χ. παιδιά που παίζουν) ή ζώα δεν επιτρέπεται να έχουν πρόσβαση στον φορτιστή και στο όχημα κατά τη φόρτιση χωρίς επιτήρηση.

1. Χρόνος εκτύπωσης. Απευθυνθείτε στον συνεργάτη της Porsche ή στον τοπικό πάροχο ηλεκτρικού ρεύματος για περισσότερες πληροφορίες.

► Διαβάζετε πάντα τις οδηγίες ασφαλείας που περιλαμβάνονται στο εγχειρίδιο τοποθέτησης και στο Εγχειρίδιο οδηγού.

⚠ ΚΙΝΔΥΝΟΣ

Ηλεκτροπληξία, πυρκαγιά

Λανθασμένος χειρισμός των επαφών του ρευματολήπτη μπορεί να προκαλέσει ηλεκτροπληξία ή πυρκαγιά.

- ▶ Μην αγγίζετε τις επαφές που υπάρχουν στην υποδοχή φόρτισης του οχήματος και στον φορτιστή.
- ▶ Μην τοποθετείτε αντικείμενα μέσα στην υποδοχή φόρτισης του οχήματος ή στον φορτιστή.
- ▶ Προφυλάσσετε τους ρευματοδότες και τις συνδέσεις του ρευματολήπτη από την υγρασία, το νερό και άλλα υγρά.

⚠ ΠΡΟΕΙΔΟΠΟΙΗΣΗ

Εύφλεκτες ή εκρηκτικές αναθυμιάσεις

Εξαρτήματα του φορτιστή μπορεί να δημιουργήσουν σπινθήρες και να προκαλέσουν ανάφλεξη εύφλεκτων ή εκρηκτικών αναθυμιάσεων.

- ▶ Για να μειώσετε τον κίνδυνο έκρηξης (ιδιαίτερα σε γκαράζ), βεβαιωθείτε ότι, κατά τη φόρτιση, η μονάδα ελέγχου βρίσκεται τουλάχιστον 50 εκ. πάνω από το δάπεδο.
- ▶ Μην τοποθετείτε τον φορτιστή σε χώρους με δυνητικά εκρηκτική ατμόσφαιρα.

Μόνο για την Ινδονησία



Dilarang melakukan perubahan spesifikasi yang dapat menimbulkan gangguan fisik dan/atau elektromagnetik terhadap lingkungan sekitar

Προκειμένου ο φορτιστής να συμμορφώνεται με τις απαιτήσεις που σχετίζονται με τα όρια έκθεσης σε ηλεκτρομαγνητική ακτινοβολία (1999/519/ΕΚ), τοποθετήστε τον με τέτοιο τρόπο ώστε να παρέχει απόσταση διαχωρισμού τουλάχιστον 20 εκ. από όλα τα άτομα.

Προκειμένου να διασφαλίζετε αδιάλειπτη φόρτιση με τον φορτιστή, τηρείτε τις παρακάτω οδηγίες και συστάσεις:

- Κατά την τοποθέτηση νέου ρευματοδότη, επιλέξτε ρευματοδότη βιομηχανικού τύπου με τη μέγιστη δυνατή ισχύ (ανάλογα με την οικιακή ηλεκτρική εγκατάσταση) και αναθέστε σε εξειδικευμένο ηλεκτρολόγο να τον θέσει σε λειτουργία. Η Porsche συνιστά να απευθυνθείτε σε πιστοποιημένο συνεργάτη σέρβρις της Porsche.
- Στις περιπτώσεις όπου είναι τεχνικώς εφικτό και επιτρέπεται από τη νομοθεσία, το μέγεθος της ηλεκτρικής εγκατάστασης πρέπει να είναι τέτοιο, ώστε για τη φόρτιση του οχήματος να διατίθεται η μέγιστη ονομαστική ισχύς του ρευματοδότη που χρησιμοποιείται.
- Πριν την τοποθέτηση, βεβαιωθείτε ότι η οικιακή εγκατάσταση που χρησιμοποιείτε παρέχει αδιάλειπτα την ισχύ που απαιτείται για τη φόρτιση

ενός οχήματος. Αν χρειάζεται, προστατέψτε την οικιακή εγκατάσταση με ένα σύστημα διαχείρισης ρεύματος.

- Κατά προτίμηση, ο φορτιστής θα πρέπει να χρησιμοποιείται σε γειωμένα συστήματα κεντρικής παροχής ρεύματος. Ο προστατευτικός αγωγός πρέπει να έχει τοποθετηθεί σωστά.
- Αν δεν είστε βέβαιοι σχετικά με την οικιακή εγκατάσταση, απευθυνθείτε σε εξειδικευμένο ηλεκτρολόγο. Η Porsche συνιστά να απευθυνθείτε σε πιστοποιημένο συνεργάτη σέρβρις της Porsche.
- Αν σκοπεύετε να χρησιμοποιήσετε τον φορτιστή σε συνδυασμό με κάποιο φωτοβολταϊκό σύστημα, απευθυνθείτε σε συνεργάτη της Porsche.
- Προκειμένου να εκμεταλλευτείτε πλήρως τον φορτιστή και να διασφαλίζετε την ταχεία φόρτιση του οχήματος, χρησιμοποιήστε ρευματοδότες προδιαγραφών NEMA με την υψηλότερη δυνατή ονομαστική τιμή ρεύματος που ενδείκνυται για τον ρευματολήπτη ή τους ρευματοδότες βιομηχανικού τύπου σύμφωνα με το πρότυπο IEC 60309.
- Κατά τη φόρτιση της μπαταρίας υψηλής τάσης μέσω του ρευματοδότη οικιακού/βιομηχανικού τύπου, η ηλεκτρική εγκατάσταση μπορεί να δεχθεί φορτίο έως τη μέγιστη χωρητικότητά της. Η Porsche συνιστά τον τακτικό έλεγχο των ηλεκτρικών εγκαταστάσεων που χρησιμοποιούνται κατά τη φόρτιση από εξειδικευμένο ηλεκτρολόγο. Ρωτήστε εξειδικευμένο ηλεκτρολόγο για τα διαστήματα επιθεώρησης που ενδείκνυ-

νται για την εγκατάστασή σας. Η Porsche συνιστά να απευθυνθείτε σε πιστοποιημένο συνεργάτη σέρβις της Porsche.

- Κατά την παράδοση, το ρεύμα φόρτισης περιορίζεται αυτόματα ώστε να αποφευχθεί η υπερθέρμανση της ηλεκτρικής εγκατάστασης. Αναθέστε σε εξειδικευμένο ηλεκτρολόγο να θέσει τον φορτιστή σε λειτουργία και να ρυθμίσει το όριο ρεύματος φόρτισης που απαιτείται για την οικιακή εγκατάσταση.

► Ανατρέξτε στην ενότητα «Περιορισμός ρεύματος φόρτισης», στη σελίδα 508.

Ενδεδειγμένη χρήση

Φορτιστής τύπου 2 με ενσωματωμένο έλεγχο και προστασία, με σκοπό τη φόρτιση οχημάτων με μπαταρίες υψηλής τάσης, οι οποίες πληρούν τα γενικώς ισχύοντα πρότυπα και τις οδηγίες για ηλεκτρικά οχήματα.

- Να χρησιμοποιείτε πάντα την έκδοση συσκευής που ενδείκνυται για την τοπική παροχή δικτύου.
 - Ανατρέξτε στην ενότητα «Τεχνικά χαρακτηριστικά», στη σελίδα 524.

Ο φορτιστής μπορεί να χρησιμοποιείται μόνο ως συνδυαστική μονάδα που αποτελείται από καλώδια τροφοδοσίας, μονάδα ελέγχου και καλώδιο οχήματος.

Αντικείμενο προμήθειας

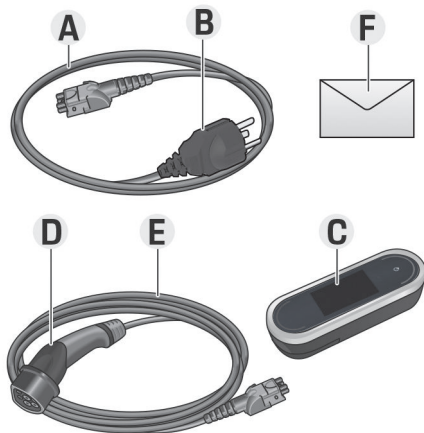

Εικ. 243 Αντικείμενο προμήθειας

- A** Καλώδιο τροφοδοσίας (αποσπώμενο από τη μονάδα ελέγχου)
- B** Βύσμα τροφοδοσίας για σύνδεση στην παροχή δικτύου
- C** Μονάδα ελέγχου
- D** Βύσμα φόρτισης (βύσμα σύνδεσης για το όχημα)
- E** Καλώδιο σχήματος (είτε αποσπώμενο από τη μονάδα ελέγχου είτε στερεωμένο σε αυτήν, ανάλογα με τη χώρα)
- F** Επιστολή δεδομένων πρόσβασης

i Πληροφορίες

Προαιρετικά εξαρτήματα: Ανάλογα με τη χώρα, διατίθενται διάφορες επιτοίχιες βάσεις για τον φορτιστή, π.χ. η απλή επιτοίχια βάση ή η βάση φόρτισης.

Δεδομένα πρόσβασης

Η συσκευή σας συνοδεύεται από μια επιστολή δεδομένων πρόσβασης, η οποία περιέχει όλα τα δεδομένα που χρειάζεστε για τον φορτιστή και την εφαρμογή web.

- ▶ Φυλάσσετε την επιστολή δεδομένων πρόσβασης σε ασφαλές μέρος.

i Πληροφορίες

Σε περίπτωση απώλειας των δεδομένων πρόσβασης που ισχύουν κατά την παράδοση της συσκευής σας (π.χ. προκαθορισμένο PIN και αρχικός κωδικός πρόσβασης), επικοινωνήστε με τον συνεργάτη της Porsche.

- Φροντίστε να έχετε πρόχειρο τον σειριακό αριθμό του φορτιστή.
- ▶ Ανατρέξτε στην ενότητα «Σειριακός αριθμός του φορτιστή», στη σελίδα 490.

Η επιστολή δεδομένων πρόσβασης περιλαμβάνει τα εξής δεδομένα:

Περιγραφή	Σημασία
Σειριακός αριθμός	Σειριακός αριθμός του φορτιστή
WiFi MAC	Διεύθυνση MAC της διασύνδεσης WiFi
GRID MAC	Διεύθυνση MAC της οικιακής διασύνδεσης PLC
Όχημα MAC	Διεύθυνση MAC της διασύνδεσης PLC του οχήματος

Περιγραφή	Σημασία
WiFi SSID	- SSID σημείου πρόσβασης WiFi - Όνομα κεντρικού υπολογιστή
WiFi PSK	Κλειδί δικτύου
Κωδικός πρόσβασης οικιακού χρήστη	Αρχικός κωδικός πρόσβασης οικιακού χρήστη για την εφαρμογή Web
Κωδικός πρόσβασης εξυπηρέτησης πελατών	Αρχικός κωδικός πρόσβασης για την εφαρμογή Web εξυπηρέτησης πελατών
PIN	Προσωπικός αριθμός αναγνώρισης
PUK	Προσωπικό κλειδί ξεκλειδώματος

i Πληροφορίες

Το **όνομα κεντρικού υπολογιστή** αποτελείται από τα ακόλουθα στοιχεία:

WallChargerConnect + σειριακός αριθμός (παράδειγμα: WallChargerConnect-1234567)

Πληροφορίες

Το πεδίο πληροφοριών ασφαλείας περιέχει τους απαραίτητους κωδικούς πρόσβασης (PIN και PUK). Αυτό το πεδίο διαθέτει ειδικό μελάνι που αποκρύπτει τους συγκεκριμένους κωδικούς. Το μελάνι σβήνει μόνο όταν υγράνετε αυτό το πεδίο με τρεχούμενο νερό, ώστε να εμφανιστεί ο κωδικός.

Μην τρίβετε και μην ξύνετε το πεδίο ενώ το υγραίνετε, καθώς οι κωδικοί μπορεί να καταστραφούν.

PIN και PUK

Το PIN και το PUK χρησιμοποιούνται για το ξεκλείδωμα του φορτιστή.

- ▶ Αν χάσετε ή ξεχάσετε ένα PIN που έχει οριστεί από εσάς, ξεκλειδώστε τον φορτιστή εισάγοντας το PUK και ορίστε ένα νέο PIN.
- ▶ Αν χάσετε ή ξεχάσετε το PUK, απευθυνθείτε στον συνεργάτη της Porsche.

Κωδικός πρόσβασης για εφαρμογή web

Ο κωδικός πρόσβασης χρησιμοποιείται για τη σύνδεση στην εφαρμογή Web.

Όταν χρησιμοποιείτε τον αρχικό κωδικό πρόσβασης:

- ▶ Αν χάσετε ή ξεχάσετε τον αρχικό κωδικό πρόσβασης, απευθυνθείτε στον συνεργάτη της Porsche.

Όταν χρησιμοποιείτε έναν κωδικό πρόσβασης που έχει οριστεί από εσάς:

- ▶ Αν χάσετε ή ξεχάσετε έναν κωδικό πρόσβασης που έχει οριστεί από εσάς, πραγματοποιήστε επαναφορά των εργοστασιακών ρυθμίσεων του φορτιστή και ενεργοποιήστε ξανά τον αρχικό κωδικό πρόσβασης (**Ρυθμίσεις**  **▶ Εργοστασ. ρυθμίσεις**).

Σειριακός αριθμός του φορτιστή

Ο σειριακός αριθμός του φορτιστή αναγράφεται στα εξής σημεία:

- Στην επιστολή με τα δεδομένα πρόσβασης μετά τον "Σειριακό αριθμό/Σειριακό αριθμό"
- Στην πινακίδα στοιχείων (στο πίσω μέρος της μονάδας ελέγχου), μετά τη συντομογραφία "SNSN"
- Στον φορτιστή: **Ρυθμίσεις**  **▶ Σέρβις** **▶ Πληροφορίες συσκευής**
- Στην εφαρμογή Web: **Ρυθμίσεις** **▶ Σέρβις** **▶ Πληροφορίες**

Σειριακός αριθμός του φορτιστή



Ο σειριακός αριθμός του φορτιστή αναγράφεται στα εξής σημεία:

- Στην επιστολή με τα δεδομένα πρόσβασης μετά τον "Σειριακό αριθμό"
- Στην πινακίδα στοιχείων (στο πίσω μέρος της μονάδας ελέγχου), μετά τη συντομογραφία "SN"
- Στον φορτιστή: **Ρυθμίσεις**  **▶ Πληροφορίες**
- Στην εφαρμογή Web: **Ρυθμίσεις** **▶ Σέρβις** **▶ Πληροφορίες**

Porsche ID

Σε περίπτωση ζευγοποίησης του φορτιστή με το Porsche ID, πληροφορίες σχετικά με τον φορτιστή και τις διαδικασίες φόρτισης μπορούν να εμφανίζονται στο My Porsche και στην εφαρμογή Porsche Connect App.

Αν δεν σκοπεύετε να χρησιμοποιείτε πλέον τον φορτιστή, π.χ. αν τον πωλήσετε:

1. Διακόψτε τη ζευγοποίηση του φορτιστή με το Porsche ID (**Ρυθμίσεις**  **▶ Προφίλ χρηστών**).
2. Πραγματοποιήστε επαναφορά των εργοστασιακών ρυθμίσεων του φορτιστή (**Ρυθμίσεις**  **▶ Εργοστασ. ρυθμίσεις**).

Επισκόπηση Συνδέσεις στη μονάδα ελέγχου

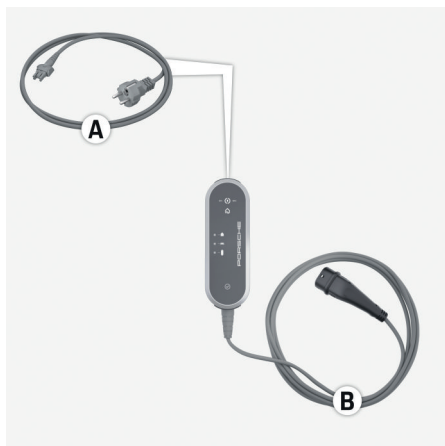

Εικ. 244 Συνδέσεις στη μονάδα ελέγχου

A Καλώδια τροφοδοσίας

B Καλώδιο οχήματος

Το καλώδιο τροφοδοσίας **A** μπορεί να αφαιρεθεί και να τοποθετηθεί στο πάνω μέρος της μονάδας ελέγχου.

Το καλώδιο οχήματος **B** αφαιρείται και τοποθετείται στο κάτω μέρος της μονάδας ελέγχου.

Μονάδα ελέγχου φορτιστή

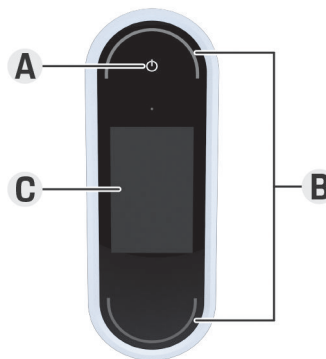

Εικ. 245 Μονάδα ελέγχου

A Κουμπί ενεργοποίησης/απενεργοποίησης ☺

B Ενδείξεις κατάστασης LED ○

C Ένδειξη

Ο φορτιστής μπορεί να ενεργοποιείται και να απενεργοποιείται με το κουμπί ενεργοποίησης/απενεργοποίησης **A** (Εικ. 245).

Οι ενδείξεις κατάστασης LED **B** (Εικ. 245) δείχνουν την κατάσταση του φορτιστή.

Η επικοινωνία με τον φορτιστή εμφανίζεται στην οθόνη **C** (Εικ. 245) με τη μορφή ενημερωτικών μηνυμάτων και μηνυμάτων σφάλματος.

Ενδείξεις πίνακα οργάνων και χειριστηρίων

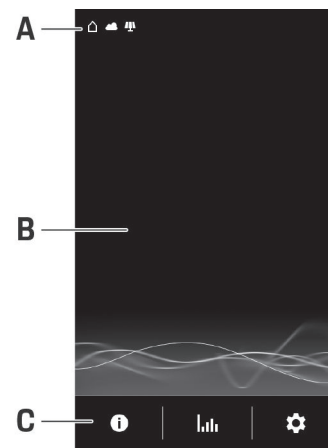

Εικ. 246 Οθόνη φορτιστή

A Γραμμή κατάστασης

B Περιοχή πληροφοριών

C Γραμμή μενού

Ένας αισθητήρας φωτεινότητας ελέγχει τη φωτεινότητα της οθόνης. Η φωτεινότητα προσαρμόζεται αυτόματα στις συνθήκες φωτισμού της ατμόσφαιρας.

Γραμμή κατάστασης

Στη γραμμή κατάστασης μπορούν να εμφανίζονται διάφορα σύμβολα.

Στην επισκόπηση που ακολουθεί επεξηγείται η σημασία των συμβόλων της γραμμής κατάστασης.

Σύμβολο	Σημασία
	Διατίθεται σύνδεση WiFi
	Διατίθεται σύνδεση διακομιστή
	Λήψη λογισμικού
	Διατίθεται σύνδεση σε δίκτυο PLC
	Hotspot ενεργοποιημένο
	Έχει ενεργοποιηθεί στο όχημα ένα προφίλ φόρτισης. Αυτό το προφίλ φορτώνει ανάλογα με τις ρυθμίσεις.
	Το φωτοβολταϊκό σύστημα συνδέθηκε

Γραμμή κατάστασης

Στη γραμμή κατάστασης μπορούν να εμφανίζονται διάφορα σύμβολα.

Στην επισκόπηση που ακολουθεί επεξηγείται η σημασία των συμβόλων της γραμμής κατάστασης.

Σύμβολο	Σημασία
	Διατίθεται σύνδεση WiFi
	Διατίθεται σύνδεση διακομιστή
	Λήψη λογισμικού
	Διατίθεται σύνδεση σε δίκτυο PLC
	Hotspot ενεργοποιημένο
	Η Επιτήρηση γείωσης απενεργοποιήθηκε (Καναδάς, Μεξικό)
	Ο φορτιστής έχει συνδεθεί σε σύστημα διαχείρισης ρεύματος
	Έχει ενεργοποιηθεί στο όχημα ένα προφίλ φόρτισης. Αυτό το προφίλ φορτώνει ανάλογα με τις ρυθμίσεις.
	Το φωτοβολταϊκό σύστημα συνδέθηκε

Πληροφορίες

Ανάλογα με τη σημασία τους, ορισμένα σύμβολα αλληλεπικαλύπτονται και επομένως δεν είναι ορατά (σύμβολα με αυξανόμενη προτεραιότητα είναι π.χ. δίκτυο PLC < σύνδεση WiFi < Σύστημα διαχείρισης ρεύματος).

Γραμμή μενού

Στη γραμμή μενού μπορούν να εμφανίζονται διάφορα σύμβολα.

Στην επισκόπηση που ακολουθεί επεξηγείται η σημασία των συμβόλων της γραμμής μενού.

Σύμβολο	Σημασία
	Εμφάνιση πληροφοριών σχετικά με την τρέχουσα διαδικασία φόρτισης
	Εμφάνιση ιστορικού φόρτισης
	Διαμόρφωση ρυθμίσεων
	Διατίθεται ενημέρωση λογισμικού.

Επιλογές ελέγχου

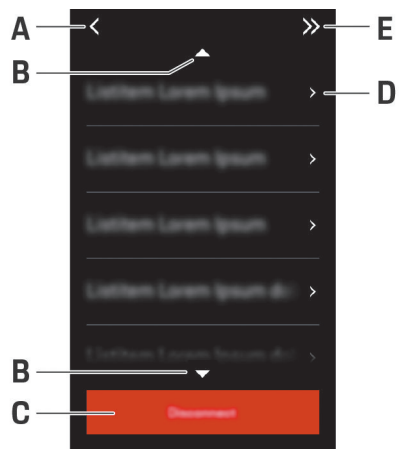

Εικ. 247 Επιλογές ελέγχου

- A** Πίσω
- B** Πάνω/Κάτω
- C** Δραστηριότητα
- D** Λεπτομέρειες
- E** Παράλειψη

Επιλογή του σημείου εγκατάστασης

ΚΙΝΔΥΝΟΣ

Ηλεκτροπληξία, πυρκαγιά

Η μη ενδεδειγμένη χρήση του φορτιστή ή η μη συμμόρφωση με τις οδηγίες ασφαλείας ενδέχεται να προκαλέσει βραχυκύκλωμα, ηλεκτροπληξία, έκρηξη, πυρκαγιά ή εγκαύματα.

- ▶ Μην εγκαταστήσετε την απλή επιτοίχια βάση ή τη βάση φόρτισης σε χώρους με δυνητικά εκρηκτική ατμόσφαιρα.
- ▶ Πριν εγκαταστήσετε την απλή επιτοίχια βάση ή τη βάση φόρτισης, βεβαιωθείτε ότι δεν υπάρχουν ηλεκτρικά καλώδια κοντά στις σπείρες στερέωσης που θα ανοίξετε με τρυπάνι.
- ▶ Για να μειώσετε τον κίνδυνο έκρηξης (ιδιαίτερα σε γκαράζ), βεβαιωθείτε ότι, κατά τη φόρτιση, η μονάδα ελέγχου βρίσκεται τουλάχιστον 50 εκ. πάνω από το δάπεδο.
- ▶ Να τηρείτε τους κατά τόπους ισχύοντες κανονισμούς ηλεκτρικών εγκαταστάσεων, τα μέτρα πυροπροστασίας, τους κανονισμούς πρόληψης ατυχημάτων και τις οδούς διαφυγής.

Η απλή επιτοίχια βάση και η βάση φόρτισης έχουν σχεδιαστεί για εσωτερικές και εξωτερικές εγκαταστάσεις. Όταν επιλέγετε μια κατάλληλη θέση εγκατάστασης, θα πρέπει να λαμβάνετε υπόψη τα παρακάτω κριτήρια:

- Εγκαταστήστε την ηλεκτρική υποδοχή και τη γραμμή τροφοδοσίας, την απλή επιτοίχια βάση ή τη βάση φόρτισης κατά προτίμηση σε καλυμ-

μένο χώρο που προστατεύεται από την απευθείας έκθεση στον ήλιο και τη βροχή (π.χ. σε γκαράζ).

- Η απόσταση της ηλεκτρικής υποδοχής από το δάπεδο και την οροφή θα πρέπει να επιλέγεται σύμφωνα με τους εθνικούς κανονισμούς και τα πρότυπα, ώστε να διασφαλίζεται η άνετη χρήση της.
- Μην εγκαταστήσετε την απλή επιτοίχια βάση ή τη βάση φόρτισης κάτω από αντικείμενα που αιωρούνται ή κρέμονται.
- Μην εγκαταστήσετε την απλή επιτοίχια βάση ή τη βάση φόρτισης σε στάβλους, μονάδες εκτροφής ζώων ή μέρη όπου ενδέχεται να εκλύονται αέρια αμμωνίας.
- Εγκαταστήστε την απλή επιτοίχια βάση ή τη βάση φόρτισης σε επίπεδη επιφάνεια.
- Πριν από την εγκατάσταση, να ελέγχετε την κατάσταση του τοίχου, για να διασφαλιστεί η ασφαλής στερέωση της βάσης.
- Εγκαταστήστε την απλή επιτοίχια βάση ή τη βάση φόρτισης όσο το δυνατόν πιο κοντά στην προτιμώμενη θέση στάθμευσης του οχήματος. Να λαμβάνετε υπόψη τον προσανατολισμό του οχήματος.
- Εγκαταστήστε την απλή επιτοίχια βάση ή τη βάση φόρτισης με τρόπο ώστε να μην βρίσκεται κοντά σε διαδρόμους και τα καλώδια τροφοδοσίας να μη διασχίζουν κάποιον διάδρομο.
- Εγκαταστήστε την απλή επιτοίχια βάση ή τη βάση φόρτισης με τρόπο ώστε η απόσταση μεταξύ του βύσματος τροφοδοσίας και της υποδοχής τροφοδοσίας να μην είναι μεγαλύτερη από το μήκος του διαθέσιμου καλωδίου τροφοδοσίας.

Απαραίτητα εργαλεία

- Αλφάδι
- Δράπανο ή κρουστικό δρέπανο
- Κατσαβίδι

Τοποθέτηση Τοποθέτηση της επιτοίχιας βάσης Τοποθέτηση της βασικής επιτοίχιας βάσης

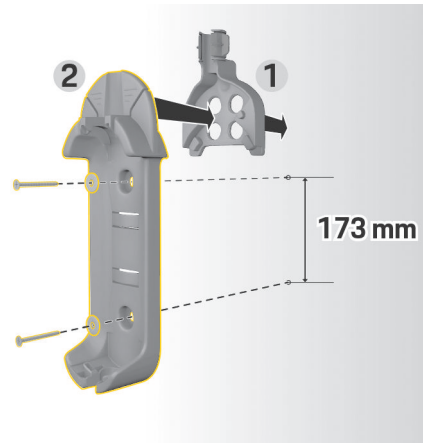

Εικ. 248 Διαστάσεις διάνοξης

1. Σημαδέψτε τις οπές πάνω στον τοίχο.
2. Ανοίξτε τις οπές τοποθέτησης και τοποθετήστε ούπα.
3. Πιέστε από μπροστά τη βασική επιτοίχια βάση 2 (Εικ. 248) στον οδηγό καλωδίων 1 (Εικ. 248).
4. Βιδώστε την απλή επιτοίχια βάση στον τοίχο.

Τοποθέτηση της βάσης στήριξης

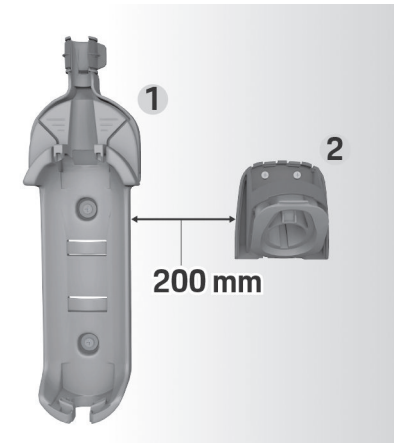

Εικ. 249 Απόσταση μεταξύ επιτοίχιας βάσης και βάσης στήριξης

Κατά την τοποθέτηση της βάσης στήριξης, διατηρείτε απόσταση 200 χλστ. από τη βασική επιτοίχια βάση.

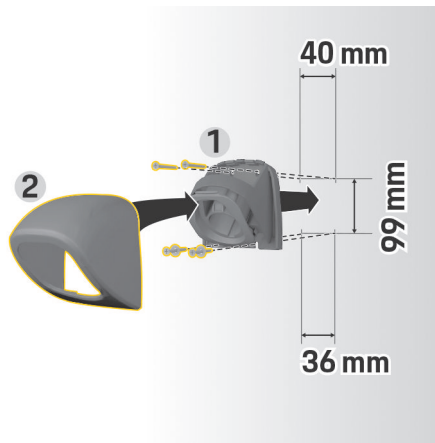

Εικ. 250 Διαστάσεις διάνοιξης

1. Αφαιρέστε τη βάση στήριξης 1 (Εικ. 250) από το κάλυμμα 2 (Εικ. 250).
2. Σημαδέψτε τις οπές πάνω στον τοίχο.
3. Ανοίξτε τις οπές τοποθέτησης και τοποθετήστε ούπα.
4. Βιδώστε τη βάση στήριξης 1 (Εικ. 250) στον τοίχο.
5. Τοποθετήστε το κάλυμμα 2 (Εικ. 250) στη βάση στήριξης 1 (Εικ. 250) από το κάτω μέρος και σπρώξτε προς τα πάνω.

Τοποθέτηση της μονάδας ελέγχου στην επιτοίχια βάση



Εικ. 251 Τοποθέτηση της μονάδας ελέγχου

1. Δρομολογήστε το καλώδιο του οχήματος μέσω του κάτω ανοίγματος της απλής επιτοίχιας βάσης, τοποθετήστε το κάτω μέρος της μονάδας ελέγχου στο γλωσσίδι κλειδώματος και ασφαλίστε προς τα πίσω.
2. Δρομολογήστε το καλώδιο τροφοδοσίας μέσω του πάνω ανοίγματος στην απλή επιτοίχια βάση και ασφαλίστε τον δακτύλιο κλειδώματος μετακινώντας τον προς τα αριστερά.
3. Τοποθετήστε τον ρευματολήπτη του οχήματος στη βάση στήριξης.

Τοποθέτηση της βάσης φόρτισης

Υπάρχουν δύο επιλογές για την τοποθέτηση της βάσης φόρτισης. Η επιλογή τοποθέτησης εξαρτάται από τον τύπο του καλωδίου τροφοδοσίας (εμφανές ή κρυμμένο).

- **Τοποθέτηση χωρίς αποστάτη (για κρυμμένα καλώδια τροφοδοσίας):** Η βάση συναρμολόγησης τοποθετείται απευθείας στον τοίχο.
- **Τοποθέτηση με αποστάτη (για εμφανή καλώδια τροφοδοσίας):** Η βάση συναρμολόγησης τοποθετείται απευθείας στον τοίχο με αποστάτη για το καλώδιο τροφοδοσίας.

Εγκατάσταση χωρίς αποστάτη

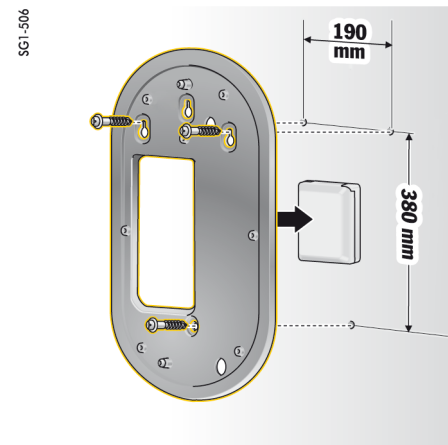

Εικ. 252 Διαστάσεις διάνοιξης

1. Σημαδέψτε τις οπές επάνω στον τοίχο.
2. Ανοίξτε τις οπές στερέωσης και τοποθετήστε ούπα.

3. Στερεώστε με βίδες την πλάκα συναρμολόγησης στον τοίχο.

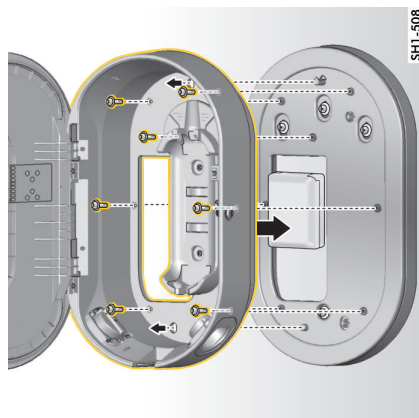

Εικ. 253 Στερέωση με βίδες της βάσης φόρτισης στην πλάκα συναρμολόγησης

4. Στερεώστε με βίδες τη βάση φόρτισης στην πλάκα συναρμολόγησης.

Εγκατάσταση με αποστάτη

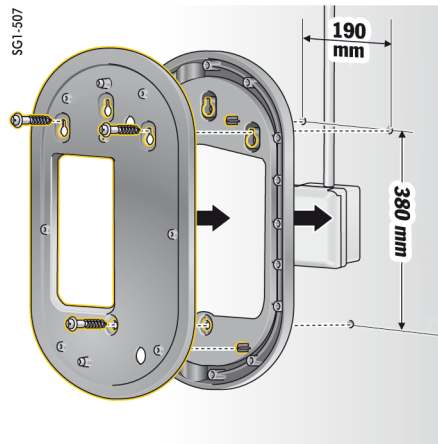

Εικ. 254 Διαστάσεις διάνοιξης

1. Σημαδέψτε τις οπές επάνω στον τοίχο.
2. Ανοίξτε τις οπές στερέωσης και τοποθετήστε ούπα.
3. Βιδώστε τη βάση συναρμολόγησης και τον αποστάτη στον τοίχο.

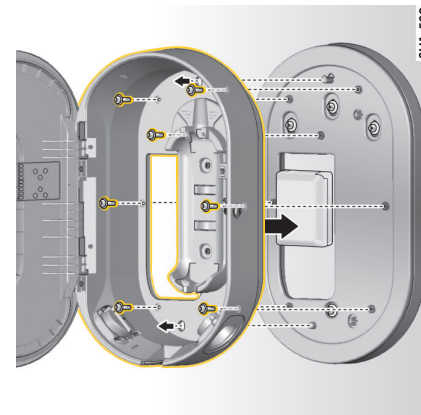

Εικ. 255 Στερέωση με βίδες της βάσης φόρτισης στην πλάκα συναρμολόγησης

4. Στερεώστε με βίδες τη βάση φόρτισης στην πλάκα συναρμολόγησης.

Ρύθμιση

Αντικατάσταση καλωδίων τροφοδοσίας και καλωδίων οχήματος

Πληροφορίες για καλώδια φόρτισης οχήματος και βύσματα

Ανάλογα με τον εξοπλισμό του οχήματος, διατίθενται διαφορετικές υποδοχές φόρτισης οχήματος **A** και διαφορετικά βύσματα οχήματος **B**.

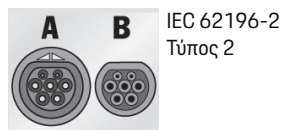

Επιλογή καλωδίων τροφοδοσίας

Για κανονική φόρτιση με βέλτιστη ταχύτητα φόρτισης, χρησιμοποιείτε μόνο τα καλώδια τροφοδοσίας που παρατίθενται παρακάτω. Η μέγιστη εφικτή ισχύς φόρτισης είναι έως 22 kW (ανάλογα με τον τύπο της συσκευής, την παροχή ρεύματος/οικιακή σύνδεση και τον φορτιστή του οχήματος). Όταν οδηγείτε στο εξωτερικό, έχετε πάντα μαζί σας το καλώδιο τροφοδοσίας που ενδείκνυται για χρήση στη χώρα την οποία επισκέπτεστε.

ΠΑΡΑΤΗΡΗΣΗ

Χρησιμοποιείτε μόνο καλώδια τροφοδοσίας που είναι εγκεκριμένα για τη χώρα στην οποία βρίσκεστε. Τα παρακάτω καλώδια τροφοδοσίας έχουν εγκριθεί για συγκεκριμένες χώρες και προσδιορίζονται στους παρακάτω πίνακες.

Χώρα	Καλώδια τροφοδοσίας
Ρωσία, Ουκρανία	5, 6, 7, 8, C
Άμπου Ντάμπι, Ισραήλ, Σιγκαπούρη	5, 6, 7, 8

Έγκριση καλωδίων τροφοδοσίας σε διαφορετικές χώρες (παραδείγματα)
Το μήκος του καλωδίου του οχήματος μπορεί να είναι 2,5 ή 7,5 μέτρα, ανάλογα με την περίπτωση. Σε ορισμένες χώρες, το συνολικό μήκος του καλωδίου τροφοδοσίας, της μονάδας ελέγχου και του καλωδίου του οχήματος υπόκειται σε περιορισμούς, π.χ. μπορεί να φτάνει τα 5 μέτρα στην Ελβετία και τα 7,5 μέτρα στο Ισραήλ και στις ΗΠΑ¹).

1. Χρόνος εκτύπωσης. Απευθυνθείτε στον συνεργάτη της Porsche ή στον τοπικό πάροχο ηλεκτρικού ρεύματος για περισσότερες πληροφορίες.

Καλώδια τροφοδοσίας για ρευματοδότες βιομηχανικού τύπου

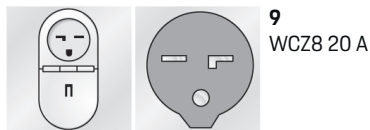
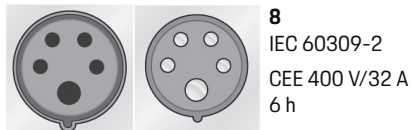
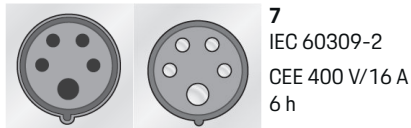
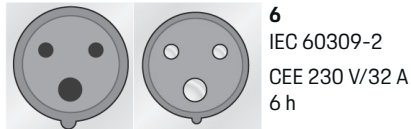
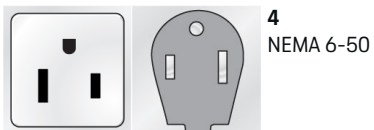
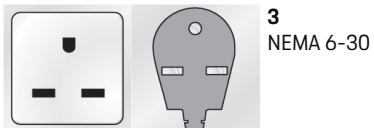

Καλώδια τροφοδοσίας για ρευματοδότες οικιακού τύπου

Αν δεν διατίθεται ρευματοδότης βιομηχανικού τύπου, τα καλώδια τροφοδοσίας που παρατίθενται στη συνέχεια μπορούν επίσης να χρησιμοποιούνται για φόρτιση με περιορισμένη ισχύ φόρτισης.

- ▶ Σε ορισμένες περιοχές (π.χ. στο Άμπυ Ντάμπι, στο Ισραήλ, στη Σιγκαπούρη και στην Ινδία¹), **απαγορεύεται** η φόρτιση από ρευματοδότες οικιακού τύπου.

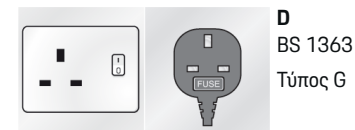
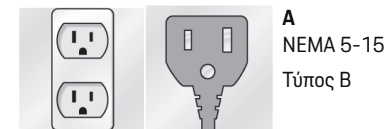

1. Χρόνος εκτύπωσης. Απευθυνθείτε στον συνεργάτη της Porsche ή στον τοπικό πάροχο ηλεκτρικού ρεύματος για περισσότερες πληροφορίες.



E
AS 3112
Τύπος I

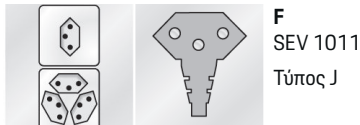

F
SEV 1011
Τύπος J

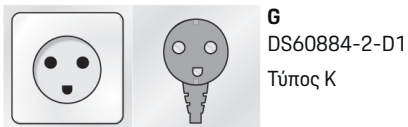

G
DS60884-2-D1
Τύπος K

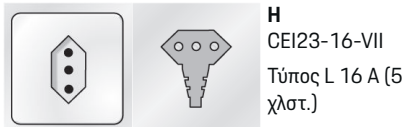

H
CEI23-16-VII
Τύπος L 16 A (5
χλστ.)

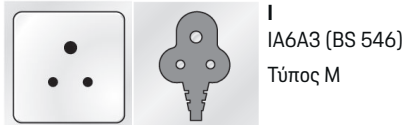

I
IA6A3 (BS 546)
Τύπος M

NEMA 6-50/NEMA 14-50 (συμπληρωματικές πληροφορίες)

i Πληροφορίες

Λειτουργία

Αυτή η πρόταση χρήσης ισχύει μόνο για περιοχές όπου ισχύει το πρότυπο NEMA 6-50/NEMA 14-50.

Η φόρτιση του οχήματός σας μπορεί να παράγει ηλεκτρικό ρεύμα υψηλής έντασης. Συνεπώς, για λόγους ασφαλείας, είναι υποχρεωτική η χρήση αποκλειστικά εγκεκριμένων εξαρτημάτων και επαγγελματικής εγκατάστασης ολόκληρης της συσκευής φόρτισης.

Γενικές οδηγίες ασφαλείας



ΚΙΝΔΥΝΟΣ

Ηλεκτροπληξία και πυρκαγιά!

Η εσφαλμένη χρήση του εξοπλισμού φόρτισης και η μη τήρηση των οδηγιών εγκατάστασης και ασφαλείας μπορεί να οδηγήσει σε βραχυκύκλωμα, ηλεκτροπληξία, έκρηξη, πυρκαγιά ή εγκαύματα.

- ▶ Δώστε προσοχή στις οδηγίες εγκατάστασης στο εγχειρίδιο εξοπλισμού φόρτισης.
- ▶ Δώστε ιδιαίτερη προσοχή σε όλες τις σημειώσεις ασφαλείας και τις προειδοποιήσεις.
- ▶ Η εγκατάσταση πρέπει να πραγματοποιείται από άτομο με την απαραίτητη ηλεκτρολογική εκπαίδευση και με εξειδικευμένες γνώσεις.
- ▶ Τηρείτε επίσης τους εθνικούς κανονισμούς για την πραγματοποίηση ηλεκτρικών εγκαταστάσεων.

Απαιτήσεις για την πρίζα



ΚΙΝΔΥΝΟΣ

Ακατάλληλες πρίζες

Μια ακατάλληλη πρίζα μπορεί να προκαλέσει βραχυκύκλωμα, ηλεκτροπληξία, έκρηξη, πυρκαγιά ή εγκαύματα.

- ▶ Χρησιμοποιείτε μόνο έναν τύπο πρίζας που είναι κατάλληλος για αυτήν την εγκατάσταση (βλ. **Κατάλληλοι τύποι πριζών/βυσμάτων τροφοδοσίας**).
- ▶ Χρησιμοποιείτε μόνο πρίζες που πληρούν τις απαιτήσεις για την ποιότητα των επιφανειών επαφής και της στερέωσης (βλ. **Απαιτήσεις για την ποιότητα των πριζών**).
- ▶ Αποφύγετε την άμεση επαφή μεταξύ των βιδών του ακροδέκτη και του καλωδίου. Κατά προτίμηση, χρησιμοποιήστε δακτυλίους για άκρο καλωδίου.
- ▶ Αποφύγετε την εμπλοκή του καλωδίου στη μόλωση.

Κατάλληλοι τύποι πριζών/βυσμάτων τροφοδοσίας



NEMA 6-50
Πρίζα/βύσμα



NEMA 14-50
Πρίζα/βύσμα

Απαιτήσεις για την ποιότητα των πριζών

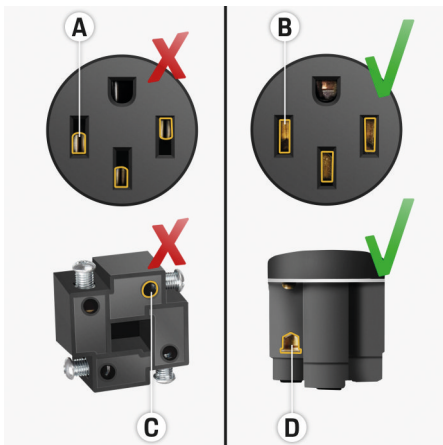

- A** Η επιφάνεια επαφής είναι μόνο το μισό ύψος της επαφής με ρευματολήπτη
- B** Η επιφάνεια επαφής καλύπτει το πλήρες ύψος της επαφής με ρευματολήπτη
- C** Μικρή επιφάνεια επαφής μεταξύ των βιδών του ακροδέκτη και του καλωδίου.
- D** Ευρεία επιφάνεια επαφής μεταξύ της βάσης ακροδεκτών και του καλωδίου

Απαιτήσεις για εγκατάσταση καλωδίου

⚠ ΚΙΝΔΥΝΟΣ Ακατάλληλο καλώδιο τροφοδοσίας

Η χρήση ακατάλληλων καλωδίων τροφοδοσίας ή ρεύματος υπερβολικής έντασης μπορεί να προκαλέσει βραχυκύκλωμα, ηλεκτροπληξία, έκρηξη, πυρκαγιά ή εγκαύματα.

- ▶ Το καλώδιο πρέπει να έχει ασφάλεια 50 αμπέρ.
- ▶ Χρησιμοποιείτε μόνο χάλκινα καλώδια με ελάχιστη διατομή 8 AWG, ή κατά προτίμηση 6 AWG.

Απαιτήσεις για εξωτερική εγκατάσταση

⚠ ΚΙΝΔΥΝΟΣ Άμεση επαφή με βροχή

Εάν ο εξοπλισμός φόρτισης χρησιμοποιείται σε εξωτερικούς χώρους, η άμεση επαφή με τη βροχή μπορεί να προκαλέσει βραχυκύκλωμα, ηλεκτροπληξία, έκρηξη, πυρκαγιά ή εγκαύματα.

- ▶ Αποτρέψτε την επαφή του εξοπλισμού φόρτισης με τη βροχή.
- ▶ Χρησιμοποιήστε αδιάβροχο περίβλημα NEMA 3R.

Αντικατάσταση καλωδίων τροφοδοσίας και καλωδίων οχήματος

⚠ ΚΙΝΔΥΝΟΣ Ηλεκτροπληξία

Κίνδυνος σοβαρού ή μοιραίου τραυματισμού από ηλεκτροπληξία.

- ▶ Πριν την αντικατάσταση του καλωδίου τροφοδοσίας, αποσυνδέετε πάντα το καλώδιο αυτό από τον ρευματοδότη, καθώς και το καλώδιο του οχήματος από την υποδοχή φόρτισης του οχήματος.
- ▶ Αντικαθιστάτε καλώδια μόνο σε στεγνό περιβάλλον.
- ▶ Χρησιμοποιείτε μόνο καλώδια εγκεκριμένα από την Porsche.

▶ Ανατρέξτε στην ενότητα «Αντικείμενο προμήθειας», στη σελίδα 489.

Σε ορισμένες χώρες (π.χ. στη Νορβηγία, στην Ιταλία, στην Πορτογαλία και στην Ισπανία¹), το καλώδιο τροφοδοσίας μπορεί να αντικαθίσταται μόνο από εξειδικευμένο ηλεκτρολόγο. Η Porsche συνιστά να απευθυνθείτε σε πιστοποιημένο συνεργάτη σέρβις της Porsche.

1. Χρόνος εκτύπωσης. Απευθυνθείτε στον συνεργάτη της Porsche ή στον τοπικό πάροχο ηλεκτρικού ρεύματος για περισσότερες πληροφορίες.

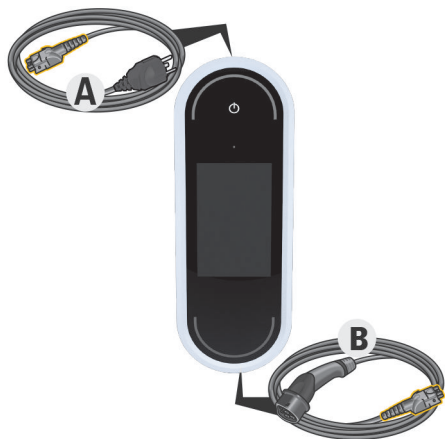

Εικ. 256 Συνδέσεις στη μονάδα ελέγχου

Το καλώδιο τροφοδοσίας **A** μπορεί να αφαιρεθεί και να τοποθετηθεί στο πάνω μέρος της μονάδας ελέγχου.

Το καλώδιο οχήματος **B** αφαιρείται και τοποθετείται στο κάτω μέρος της μονάδας ελέγχου

Αποσύνδεση καλωδίων

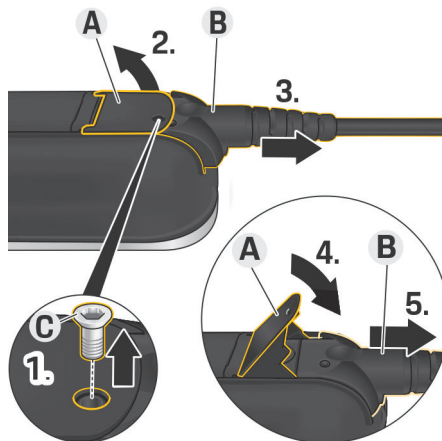

Εικ. 257 Αποσύνδεση καλωδίων

- ✓ Η φόρτιση της μπαταρίας υψηλής τάσης έχει ολοκληρωθεί και ο ρευματολήπτης του οχήματος έχει αφαιρεθεί από την υποδοχή φόρτισης του οχήματος.
 - ✓ Ο ρευματολήπτης έχει αποσυνδεθεί από τον ρευματοδότη.
1. Αφαιρέστε τη βίδα **C** (Εικ. 257) με κατάλληλο εργαλείο.
 2. Ανυψωτικός μοχλός **A** (Εικ. 257).
 3. Τραβήξτε τον ρευματολήπτη **B** (Εικ. 257) προς τα έξω έως ότου αισθανθείτε αντίσταση.
 4. Κλείστε τον μοχλό **A** (Εικ. 257).
 5. Τραβήξτε τον ρευματολήπτη **B** (Εικ. 257) προς τα έξω πλήρως.

Στερέωση καλωδίων

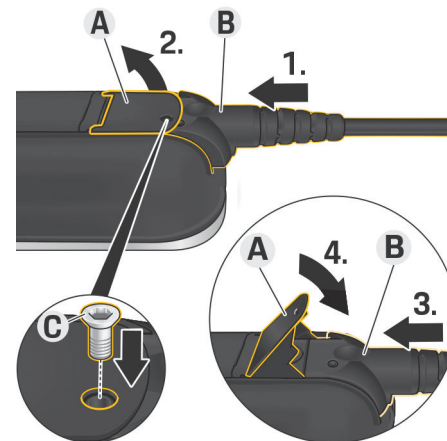

Εικ. 258 Σύνδεση καλωδίων και στερέωση ρευματοληπτών

- ✓ Ο μοχλός **A** (Εικ. 258) είναι κλειστός.
1. Τοποθετήστε τον ρευματολήπτη **B** (Εικ. 258) στη μονάδα ελέγχου έως ότου αισθανθείτε αντίσταση.
 2. Ανυψωτικός μοχλός **A** (Εικ. 258).
 3. Σπρώξτε τον ρευματολήπτη **B** (Εικ. 258) προς τα μέσα πλήρως.
 4. Κλείστε τον μοχλό **A** (Εικ. 258).
 5. Στερεώστε το βύσμα **B** (Εικ. 258) στη μονάδα ελέγχου με τη βίδα **C** (Εικ. 258).

Αρχική λειτουργία και διαμόρφωση

Εκκίνηση

Πριν αρχίσετε να χρησιμοποιείτε τον φορτιστή για πρώτη φορά, διαμορφώστε τις παρακάτω ρυθμίσεις.



Πληροφορίες

- Μπορείτε να παραλείψετε τις επιλογές με την επισήμανση **Παράλειψη**. Σε αυτήν την περίπτωση, δεν θα διαμορφωθεί κάποια ρύθμιση.
- Μπορείτε να αλλάξετε τις ρυθμίσεις ανά πάσα στιγμή στην οθόνη (⚙️).

Γλώσσα και χώρα

1. Επιλέξτε την απαιτούμενη γλώσσα από τη λίστα. Επιβεβαιώστε την επιλογή.
2. Επιλέξτε την απαιτούμενη χώρα από τη λίστα.
3. Επιβεβαιώστε την επιλεγμένη γλώσσα και χώρα.

Μετάδοση δεδομένων

- ▶ Διαβάστε και επιβεβαιώστε τις οδηγίες για τη μεταφορά δεδομένων.

Ενημερώσεις λογισμικού

Προκειμένου να διασφαλίζεται η πλήρης και αξιόπιστη λειτουργία του φορτιστή, πρέπει να είναι πάντα εγκατεστημένο το πλέον πρόσφατο λογισμικό.

- ▶ Επιλέξτε και επιβεβαιώστε τις ρυθμίσεις για την αυτόματη ενημέρωση λογισμικού.

Ενεργοποίηση Ο φορτιστής ελέγχει αν διατίθενται ενημερώσεις λογισμικού και τις κατεβάζει αυτόματα.

Η εγκατάσταση μπορεί να ξεκινήσει αμέσως ή να αναβληθεί για μεταγενέστερο χρόνο.

Απενεργοποίηση Ο φορτιστής ελέγχει αν διατίθενται ενημερώσεις λογισμικού και εμφανίζει το αντίστοιχο μήνυμα. Στη συνέχεια, μπορεί να ξεκινήσει χειροκίνητα η λήψη.

Μόλις ολοκληρωθεί η λήψη, η εγκατάσταση μπορεί να ξεκινήσει αμέσως ή να αναβληθεί για μεταγενέστερο χρόνο.

Αν ο φορτιστής δεν μπορεί να συνδεθεί στο διαδίκτυο, μπορείτε επίσης να κατεβάσετε ενημερώσεις λογισμικού χειροκίνητα από την ενότητα **E-Performance**, στη διεύθυνση web <https://www.porsche.com> και να τις εγκαταστήσετε μέσω της εφαρμογής web.

Επιλογή δικτύου

Διαλέξτε την επιλογή για σύνδεση σε οικιακό δίκτυο. Μπορείτε να παραλείψετε αυτήν την επιλογή, πατώντας **Παράλειψη**. Σε αυτήν την περίπτωση, δεν πραγματοποιείται σύνδεση σε οικιακό δίκτυο. Αν ο φορτιστής έχει συνδεθεί σε υπάρχον οικιακό δίκτυο, διατίθενται λειτουργίες και πληροφορίες για προχωρημένους. Η σύνδεση μπορεί να πραγματοποιηθεί μέσω WiFi ή δικτύου Επικοινωνίας γραμμής ρεύματος (δίκτυο PLC). Εάν δεν υπάρχει διαθέσιμο οικιακό δίκτυο, μπορεί να ρυθμιστεί ένα hotspot στο φορτιστή.



Πληροφορίες

Τα δημόσια δίκτυα WiFi χωρίς προστασία με κωδικό πρόσβασης δεν υποστηρίζονται και δεν μπορούν να χρησιμοποιηθούν.

Σύνδεση μέσω WiFi

1. Επιλέξτε **WiFi**.
2. Επιλέξτε το οικιακό δίκτυο από τη λίστα με τα δίκτυα WiFi που έχουν ανιχνευτεί.
3. Εισαγάγετε και επιβεβαιώστε τον κωδικό πρόσβασης.

Σύνδεση μέσω του κουμπιού ζευγοποίησης

1. Επιλέξτε **Κουμπί Ζευγοποίησης PLC**.
2. Ξεκινήστε τη διαδικασία σύνδεσης στο μόντεμ PLC. Επιβεβαιώστε πατώντας **OK** στον φορτιστή.

Μόλις η ρύθμιση ολοκληρωθεί, επιβεβαιώστε με **Σύνδεση**.

➔ Η σύνδεση στο δίκτυο PLC είναι ενεργή.

Αν πραγματοποιηθεί σύνδεση στο δίκτυο PLC, στη γραμμή κατάστασης θα εμφανιστεί το σύμβολο

Σύνδεση μέσω κωδικού ασφαλείας PLC

Για αυτήν τη μέθοδο πρέπει να χρησιμοποιηθεί μια συσκευή που διαθέτει το λογισμικό ελέγχου για το δίκτυο PLC.

1. Για να πραγματοποιήσετε σύνδεση σε δίκτυο PLC με τον κωδικό ασφαλείας, επιλέξτε **Κωδικός ασφαλείας PLC**.
 - ➔ Ο κωδικός ασφαλείας εμφανίζεται στην οθόνη.
2. Εισαγάγετε τον κωδικό ασφαλείας στο αντίστοιχο μενού του λογισμικού ελέγχου για το δίκτυο PLC, προκειμένου να ενσωματώσετε τον φορτιστή στο δίκτυο PLC.
 - ➔ Η σύνδεση στο δίκτυο PLC είναι ενεργή.

Αν πραγματοποιηθεί σύνδεση στο δίκτυο PLC, στη γραμμή κατάστασης θα εμφανιστεί το σύμβολο

Πληροφορίες

Χαρακτηριστικά PLC:

- Ξεχωριστές διεπαφές στο όχημα και στην υποδομή
- PLC σε IEEE P1901
- Οικιακό βύσμα τροφοδοσίας AV
- Κρυπτογράφηση: 128-bit AES
- Ζώνη συχνοτήτων: 2-30 MHz

Προφίλ χρηστών (Ζευγοποίηση Porsche ID)

Σε περίπτωση ζευγοποίησης του φορτιστή με το Porsche ID, πληροφορίες σχετικά με τον φορτιστή και τις διαδικασίες φόρτισης μπορούν να εμφανίζονται στο My Porsche και στην εφαρμογή Porsche Connect app.

Για ζευγοποίηση του φορτιστή με το Porsche ID:

- ▶ Στο πρόγραμμα περιήγησης της συσκευής σας, ανοίξτε τον ιστότοπο που φαίνεται στην οθόνη του φορτιστή και εισαγάγετε τον κωδικό χρήστη.
 - ή -
- Σαρώστε τον κωδικό QR που εμφανίζεται στον φορτιστή. Μπορείτε να σαρώσετε τον κωδικό QR με τους εξής τρόπους:
 - Μέσω της εφαρμογής Porsche Connect app (**My Account > Charging cables & devices > Scan QR code**).
 - Μέσω της κάμερας της συσκευής σας (iOS11 ή μεταγενέστερο, όχι για Android).
 - Μέσω μιας εφαρμογής για σάρωση κωδικών QR.

Αν η ζευγοποίηση του φορτιστή ήταν επιτυχής, ο Βοηθός εγκατάστασης συνεχίζει στο επόμενο βήμα.

Σύνδεση στο σύστημα διαχείρισης ρεύματος

Αν διατίθεται κάποιο σύστημα διαχείρισης ρεύματος, μπορείτε να πραγματοποιήσετε σύνδεση σε αυτό. Στη συνέχεια, το σύστημα διαχείρισης ρεύματος αναλαμβάνει τον έλεγχο της διαδικασίας φόρτισης.

- ▶ Για πληροφορίες σύνδεσης, ανατρέξτε στο εγχειρίδιο χρήσης του συστήματος διαχείρισης ρεύματος.

Εάν δεν υπάρχει σύστημα διαχείρισης ρεύματος διαθέσιμο, το όχημα θα φορτιστεί με το ρεύμα φόρτισης που ορίζεται στον φορτιστή:

- ▶ **Ρυθμίσεις**  Ρυθμίσεις **Ρύθμ. ρεύμ. φόρτισης**

▶ Ανατρέξτε στην ενότητα «Ρύθμιση του ρεύματος φόρτισης», στη σελίδα 504.

Hotspot

Αν δεν είναι δυνατή η ενσωμάτωση σε ένα οικιακό δίκτυο, ο φορτιστής μπορεί να ενεργοποιήσει ένα hotspot και να το χρησιμοποιήσει πραγματοποιώντας έτσι σύνδεση στην εφαρμογή web του φορτιστή.

- ▶ Για δημιουργία hotspot, κάντε κλικ στην επιλογή **Ενεργοποίηση hotspot**.

Αφού δημιουργηθεί κάποιο hotspot, στη γραμμή κατάστασης εμφανίζεται το σύμβολο .

Πληροφορίες

Εάν χρησιμοποιείτε ένα σύστημα Android, ίσως χρειαστεί να επιβεβαιώσετε ξεχωριστά ότι η σύνδεση έχει δημιουργηθεί, έτσι ώστε να μπορεί να δημιουργηθεί σύνδεση hotspot.

Ρύθμιση του ρεύματος φόρτισης

Εδώ μπορείτε να ορίσετε το μέγιστο επιτρεπόμενο ρεύμα φόρτισης για τον φορτιστή, σε περίπτωση που δεν διατίθεται κάποιο σύστημα διαχείρισης ρεύματος στο οικιακό δίκτυο.

Η μέγιστη τιμή που εμφανίζεται καθορίζεται από τους τύπους καλωδίων που έχουν συνδεθεί.

- ▶ Ορίστε το ρεύμα φόρτισης στη μέγιστη τιμή η οποία διατίθεται στην παροχή δικτύου που χρησιμοποιείται για τον φορτιστή. Χρησιμοποιήστε τα στοιχεία **Συν** και **Πλην** για να το επιτύχετε.

▶ Ανατρέξτε στην ενότητα «Περιορισμός ρεύματος φόρτισης», στη σελίδα 508.

Προστασία συσκευής

Προκειμένου να αποτρέπεται η σύνδεση μη εξουσιοδοτημένου οχήματος στον φορτιστή, μπορεί να ρυθμιστεί μια ερώτηση για το PIN.

1. Για να ενεργοποιήσετε την ερώτηση για το PIN, επιλέξτε **Ενεργοποίηση**.
2. Καταχωρίστε ένα 4ψήφιο PIN και επιβεβαιώστε.
3. Εισαγάγετε το PIN ξανά και επιβεβαιώστε.
 - ➔ Η ενεργοποίηση της ερώτησης για το PIN έχει επιβεβαιωθεί.

Ολοκλήρωση εγκατάσταση

- ▶ Μέσω του στοιχείου **Περίληψη**, ελέγξτε τις ρυθμίσεις που ορίσατε και ολοκληρώστε την εγκατάσταση.

Εκκίνηση με την εφαρμογή web:

Για να είναι δυνατή η καθημερινή χρήση του φορτιστή και της εφαρμογής web, πρέπει πρώτα να ρυθμιστεί ο φορτιστής. Στη συνέχεια, πρέπει να δημιουργήσετε σύνδεση ανάμεσα στη συσκευή σας (PC, tablet ή smartphone) και τον φορτιστή.

Απαιτήσεις για την αρχική εκκίνηση στην εφαρμογή web

Έχετε διαθέσιμες τις εξής πληροφορίες, για τη χρήση της εφαρμογής web για πρώτη φορά:

- Επιστολή δεδομένων πρόσβασης του Porsche Mobile Charger Connect για σύνδεση στο Εφαρμογή web του φορτιστή
- Στοιχεία πρόσβασης για το οικιακό σας δίκτυο
- Στοιχεία πρόσβασης για το προφίλ χρήστη σας (για τη σύνδεσή του με το Porsche ID)

Απαιτήσεις για την αρχική εκκίνηση στην εφαρμογή web

Έχετε διαθέσιμες τις εξής πληροφορίες, για τη χρήση της εφαρμογής web για πρώτη φορά:

- Επιστολή δεδομένων πρόσβασης του Porsche Wall Charger Connect για σύνδεση στο Εφαρμογή web του φορτιστή
- Στοιχεία πρόσβασης για το οικιακό σας δίκτυο
- Στοιχεία πρόσβασης για το προφίλ χρήστη σας (για τη σύνδεσή του με το Porsche ID)

Η εφαρμογή web υποστηρίζει τα εξής προγράμματα περιήγησης:

- Google Chrome έκδοση 57 ή νεότερη (συνιστάται)
- Mozilla Firefox έκδοση 52 ή νεότερη (συνιστάται)
- Microsoft Internet Explorer έκδοση 11 ή νεότερη
- Microsoft Edge
- Apple Safari έκδοση 10 ή νεότερη

Σύνδεση στον φορτιστή

i Πληροφορίες

Θα βρείτε τα δεδομένα για τη σύνδεση στον φορτιστή στην εσωκλειόμενη επιστολή που περιέχει δεδομένα πρόσβασης. Το πεδίο πληροφοριών ασφαλείας περιέχει τους κωδικούς πρόσβασης (PIN και PUK). Αυτό το πεδίο διαθέτει ειδικό μελάνι που αποκρύπτει τους συγκεκριμένους κωδικούς.

Οι κωδικοί εμφανίζονται μόνο όταν υγράνετε αυτό το πεδίο με τρεχούμενο νερό.

Μην τρίβετε και μην ξύνετε το πεδίο ενώ το υγραίνετε, επειδή οι κωδικοί ενδέχεται να καταστραφούν.

- ✓ Ο φορτιστής είναι ενεργοποιημένος.
 - ✓ Η επιστολή με τα δεδομένα πρόσβασης είναι διαθέσιμη.
1. Βρείτε το PIN από την επιστολή. Για να το κάψετε αυτό, υγράνετε το πεδίο ασφαλείας, για να γίνει ορατό το PIN.
 2. Εισαγάγετε το PIN.

Έναρξη ρύθμισης στον φορτιστή

Ο φορτιστής ρυθμίζεται χρησιμοποιώντας τον οδηγό ρύθμισης που σας καθοδηγεί στα βήματα της εγκατάστασης. Η ρύθμιση πρέπει να ολοκληρωθεί, για να είναι δυνατή η σωστή χρήση του φορτιστή.

▶ Ανατρέξτε στο εγχειρίδιο χρήσης του φορτιστή Porsche Mobile Charger Connect για λεπτομέρειες σχετικά με τη ρύθμιση του φορτιστή.

Επισκόπηση

Η εφαρμογή web προσφέρει πιο εκτενείς επιλογές ρύθμισης από ό,τι ο φορτιστής.

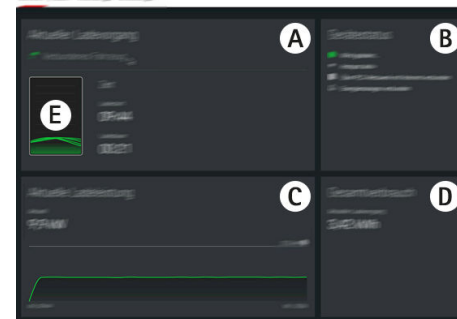

Εικ. 259 Επισκόπηση της εφαρμογής web

A Τρέχουσα διαδικασία φόρτισης

Εμφανίζει πληροφορίες σχετικά με την τρέχουσα διαδικασία φόρτισης, όπως ώρα έναρξης και διάρκεια φόρτισης.

B Κατάσταση συσκευής

Εμφανίζει πληροφορίες για τη συσκευή, όπως:

- Την τρέχουσα κατάσταση φόρτισης
- τη σύνδεση δικτύου που χρησιμοποιείται

- Την κατάσταση της σύνδεσης στο σύστημα διαχείρισης ρεύματος (αν υπάρχει)
- αν υπάρχει διαθέσιμη ενημέρωση λογισμικού
- Την απενεργοποίηση της επιτήρησης γείωσης

C Τρέχουσα ισχύς φόρτισης

Η τρέχουσα ροή ηλεκτρισμού [σε κιλοβάτ] από τον φορτιστή στο φορτίο.

Χαρακτηριστικά: Η καμπύλη δείχνει την πρόοδο της ισχύος φόρτισης από την αρχή της φόρτισης, καθώς και τη συνολική κατανάλωση ενέργειας [σε κιλοβάτ].

Επιλέξτε ένα χρονικό σημείο στην καμπύλη, για να δείτε το σημείο φόρτισης σε αυτό το χρονικό σημείο.

D Κατανάλωση

Η συνολική κατανάλωση ενέργειας της τρέχουσας διαδικασίας φόρτισης [σε κιλοβατώρες].

E Κατάσταση φόρτισης

Το χρώμα που εμφανίζεται στην επισκόπηση υποδεικνύει την κατάσταση φόρτισης του φορτιστή:

- Κόκκινο: Μήνυμα σφάλματος
- Μπλε: Η φόρτιση είναι σε παύση
- Πράσινο: Το όχημα φορτίζεται
- Λευκό: Δεν υπάρχει συνδεδεμένο όχημα στην εφαρμογή

Χειρισμός Οδηγίες χρήσης

Σε ορισμένες χώρες, η σύνδεση του εξοπλισμού φόρτισης για ηλεκτρικά οχήματα πρέπει να αναφέρεται στις αρμόδιες αρχές.

- ▶ Πριν τη σύνδεση του εξοπλισμού φόρτισης, ελέγξτε αν υποχρεούστε να ειδοποιήσετε τις αρχές και αν συντρέχουν απαιτήσεις της νομοθεσίας για τη λειτουργία του εν λόγω εξοπλισμού.

ΠΑΡΑΤΗΡΗΣΗ

Ζημιές στον φορτιστή

- ▶ Κατά τη φόρτιση, τοποθετείτε πάντα τον φορτιστή σε στέρεη επιφάνεια.
- ▶ Η Porsche συνιστά τον χειρισμό του φορτιστή στην απλή επιτοίχια βάση ή στη βάση φόρτισης. Σε ορισμένες χώρες (π.χ. στην Ελβετία¹, η χρήση του φορτιστή επιτρέπεται μόνο στην απλή επιτοίχια βάση ή στη βάση φόρτισης.
- ▶ Μην βυθίζετε τον φορτιστή στο νερό.
- ▶ Προστατεύετε τον φορτιστή από το χιόνι και τον πάγο.
- ▶ Φροντίστε να χειρίζεστε τον φορτιστή με προσοχή και να τον προστατεύετε από ζημιά που ενδέχεται να προκληθεί επειδή ο φορτιστής πατήθηκε από το όχημα, έπεσε, τραβήχτηκε, λυγίσε ή έσπασε.
- ▶ Μην ανοίγετε το περιβλήμα του φορτιστή.

ΠΑΡΑΤΗΡΗΣΗ

Ζημιές στον φορτιστή

Ο φορτιστής πρέπει να χρησιμοποιείται μόνο σε θερμοκρασίες από -30°C έως $+50^{\circ}\text{C}$.

- ▶ Προκειμένου να αποτρέπεται υπερθέρμανση κατά τη λειτουργία, αποφεύγετε τη συνεχή έκθεση του φορτιστή απευθείας στον ήλιο. Σε περίπτωση υπερθέρμανσης του φορτιστή, η φόρτιση θα διακοπεί αυτόματα, έως ότου η θερμοκρασία επανέλθει στα φυσιολογικά επίπεδα.
- ▶ Αν ο φορτιστής είναι υπερβολικά ζεστός ή υπερβολικά κρύος, περιμένετε να επανέλθει αργά στα επίπεδα θερμοκρασίας λειτουργίας και μην δοκιμάσετε να τον κρώσετε ή να τον ζεστάνετε ενεργά, π.χ. με κρύο νερό ή σεσουάρ.

1. Χρόνος εκτύπωσης: Απευθυνθείτε στον συνεργάτη της Porsche για περισσότερες πληροφορίες.

Φόρτιση

Οδηγίες φόρτισης

Υποδοχή φόρτισης του οχήματος

Για πληροφορίες σχετικά με τη σύνδεση του καλωδίου του οχήματος στην υποδοχή φόρτισης του οχήματος και την αποσύνδεσή του από αυτήν, καθώς και σχετικά με την κατάσταση φόρτισης και σύνδεσης στην υποδοχή φόρτισης του οχήματος:

► Ανατρέξτε στο Εγχειρίδιο οδηγού.



ΚΙΝΔΥΝΟΣ

Ηλεκτροπληξία, πυρκαγιά

Κίνδυνος σοβαρού ή μοιραίου τραυματισμού από πυρκαγιά ή ηλεκτροπληξία.

- Τηρείτε πάντα τη σειρά που προβλέπεται για τη διαδικασία φόρτισης.
- Κατά τη φόρτιση, μην αποσυνδέετε το καλώδιο του οχήματος από την υποδοχή φόρτισης του οχήματος.
- Ολοκληρώστε τη διαδικασία φόρτισης πριν αποσυνδέσετε το καλώδιο φόρτισης του οχήματος από την υποδοχή φόρτισης του οχήματος.
- Κατά τη φόρτιση, μην αποσυνδέετε τον φορτιστή από τον ρευματοδότη.

Τυχόν σφάλματα εμφανίζονται στην οθόνη και επισημαίνονται με κόκκινες ενδείξεις κατάστασης LED. Εμφανίζονται το μήνυμα σφάλματος, η αιτία, καθώς και κάποιο μέτρο αντιμετώπισης.

- Ανατρέξτε στην ενότητα «Δυσλειτουργίες», στη σελίδα 519.

Χρόνοι φόρτισης

Η διάρκεια φόρτισης μπορεί να ποικίλλει ανάλογα με τους εξής παράγοντες:

- Ρευματοδότης που χρησιμοποιείται (οικιακού ή βιομηχανικού τύπου)
 - Τάση ηλεκτρικού δικτύου και ηλεκτρικό ρεύμα κάθε χώρας
 - Ρυθμίσεις για τον περιορισμό του ρεύματος φόρτισης στον φορτιστή
 - Διακυμάνσεις στην τάση του ηλεκτρικού δικτύου
 - Θερμοκρασία περιβάλλοντος για το όχημα και τον φορτιστή. Οι χρόνοι φόρτισης ενδέχεται να είναι μεγαλύτεροι, αν η θερμοκρασία βρίσκεται εντός των κατώτατων ορίων της επιτρεπόμενης θερμοκρασίας περιβάλλοντος.
- Ανατρέξτε στην ενότητα «Ενεργοποίηση και απενεργοποίηση της επιτήρησης γείωσης», στη σελίδα 508.
- Θερμοκρασία της μπαταρίας υψηλής τάσης και της μονάδας ελέγχου
 - Ενεργοποιημένη προ-ψύξη/θέρμανση στο εσωτερικό του οχήματος
 - Ικανότητα μεταφοράς ρεύματος του ρευματολήπτη και του ρευματολήπτη του οχήματος



Πληροφορίες

Λόγω των διαφορετικών εθνικών συστημάτων κεντρικής παροχής ρεύματος, τα καλώδια διατίθενται σε διάφορες παραλλαγές. Ως εκ τούτου, ενδέχεται να μην είναι διαθέσιμη η μέγιστη ισχύς φόρτισης. Απευθυνθείτε στον συνεργάτη της Porsche για περισσότερες πληροφορίες.

Έναρξη, παύση και τερματισμός φόρτισης

Έναρξη φόρτισης

1. Τοποθετήστε τον ρευματολήπτη στον ρευματοδότη.
 - ☉ Το κουμπί ενεργοποίησης/απενεργοποίησης ανάβει με λευκό χρώμα.
 - Οι ενδείξεις κατάστασης LED ανάβουν με λευκό χρώμα
 - ➔ Η οθόνη ενεργοποιείται.
2. Τοποθετήστε τον ρευματολήπτη του οχήματος στην υποδοχή φόρτισης του οχήματος.
 - ☉ Το κουμπί ενεργοποίησης/απενεργοποίησης ανάβει με λευκό χρώμα.
 - Οι ενδείξεις κατάστασης LED αναβοσβήνουν με λευκό χρώμα.

Για πληροφορίες σχετικά με τη σύνδεση του καλωδίου του οχήματος στην υποδοχή φόρτισης του οχήματος:

► Ανατρέξτε στο Εγχειρίδιο οδηγού.

- ➔ Μόλις ο αυτοδιαγνωστικός έλεγχος και η σύνδεση πραγματοποιηθούν με επιτυχία, οι ενδείξεις κατάστασης LED ανάβουν με λευκό χρώμα.
3. Η φόρτιση αρχίζει αυτόματα.
 - ☉ Το κουμπί ενεργοποίησης/απενεργοποίησης ανάβει με λευκό χρώμα.
 - Οι ενδείξεις κατάστασης LED αναβοσβήνουν με πράσινο χρώμα.
 4. Μετά από μερικά λεπτά, ο φορτιστής μεταβαίνει σε κατάσταση αναμονής.
 - ➔ Το όχημα αρχίζει να φορτίζει.



i Πληροφορίες

- Η φόρτιση ελέγχεται από το όχημα. Η φόρτιση μπορεί να διακοπεί μόνο στο όχημα.
- Η κατάσταση φόρτισης εμφανίζεται στην οθόνη, εκτός αν ο φορτιστής βρίσκεται σε κατάσταση αναμονής. Μπορείτε να ενεργοποιήσετε ξανά την οθόνη, πατώντας το κουμπί ενεργοποίησης/απενεργοποίησης .
- Η λειτουργία απενεργοποίησης υψηλής θερμοκρασίας αποτρέπει την υπερθέρμανση κατά τη φόρτιση.

Παύση φόρτισης



Η φόρτιση ελέγχεται από το όχημα και ενδέχεται να τίθεται περιστασιακά σε παύση, π.χ. με σκοπό τη βελτιστοποίηση της κατανάλωσης ρεύματος.

Η παύση της φόρτισης επισημαίνεται στη μονάδα ελέγχου:

-  Το κουμπί ενεργοποίησης/απενεργοποίησης ανάβει με λευκό χρώμα.
-  Οι ενδείξεις κατάστασης LED αναβοσβήνουν με μπλε χρώμα.
- Η οθόνη ενεργοποιείται.

Το όχημα αρχίζει να φορτίζει ξανά αυτόματα. Η φόρτιση μπορεί να διακοπεί στο όχημα.

Διακοπή φόρτισης

- ✓ Η φόρτιση ολοκληρώθηκε επιτυχώς.
-  Το κουμπί ενεργοποίησης/απενεργοποίησης ανάβει με λευκό χρώμα.
-  Οι ενδείξεις κατάστασης LED ανάβουν με πράσινο χρώμα.

Η οθόνη ενεργοποιείται και εμφανίζει πληροφορίες σχετικά με τη διαδικασία φόρτισης που έχει ολοκληρωθεί. Μετά από μερικά λεπτά, ο φορτιστής μεταβαίνει σε κατάσταση αναμονής.

- ▶ Αποσυνδέστε τον ρευματολήπτη από τη θύρα φόρτισης του οχήματος.

Περιορισμός ρεύματος φόρτισης

Η μονάδα ελέγχου ανιχνεύει αυτόματα την τάση και το διαθέσιμο ρεύμα. Μέσω του περιορισμού ρεύματος φόρτισης, μπορεί να οριστεί η ισχύς φόρτισης που χρησιμοποιείται για τη φόρτιση. Αποθηκεύεται η τελευταία ρύθμιση για το ρεύμα φόρτισης. Για να αποφευχθεί η υπερθέρμανση της ηλεκτρικής εγκατάστασης, το ρεύμα φόρτισης περιορίζεται αυτόματα στο 50% κατά την παράδοση, όταν χρησιμοποιούνται οικιακές πρίζες.

Εάν ο φορτιστής έχει συνδεθεί σε κάποιο σύστημα διαχείρισης ρεύματος, το ρεύμα φόρτισης περιορίζεται σύμφωνα με τις τιμές που έχουν προκαθοριστεί στο σύστημα διαχείρισης ρεύματος. Το μέγιστο διαθέσιμο ρεύμα φόρτισης μπορεί επίσης να μειωθεί από άλλα κυκλώματα κατανάλωσης ρεύματος στο οικιακό δίκτυο (π.χ. ηλεκτρικό καλοριφέρ ή θερμοσίφωνα). Η ισχύς φόρτισης δεν πρέπει να είναι ποτέ υψηλότερη από τη μέγιστη διαθέσιμη ισχύ του ηλεκτρικού κυκλώματος που χρησιμοποιείται. Εάν έχετε αμφιβολίες, απευθυνθείτε σε εξειδικευμένο ηλεκτρολόγο.

Ενεργοποίηση και απενεργοποίηση της επιτήρησης γείωσης

⚠ KΙΝΔΥΝΟΣ



Ηλεκτροπληξία, βραχυκύκλωμα, πυρκαγιά, έκρηξη

Η χρήση του φορτιστή χωρίς ενεργή επιτήρηση γείωσης μπορεί να προκαλέσει ηλεκτροπληξία, βραχυκύκλωμα, πυρκαγιά, έκρηξη ή έγκαιρα.

- ▶ Κατά προτίμηση, ο φορτιστής θα πρέπει να χρησιμοποιείται σε γειωμένα συστήματα κεντρικής παροχής ρεύματος.
- ▶ Απενεργοποιείτε την επιτήρηση γείωσης μόνο σε μη γειωμένα συστήματα κεντρικής παροχής ρεύματος.
- ▶ Ενεργοποιείτε την επιτήρηση γείωσης σε γειωμένα συστήματα κεντρικής παροχής ρεύματος.

▶ Ανατρέξτε στην ενότητα «Ενεργοποίηση της επιτήρησης γείωσης», στη σελίδα 509.

Απενεργοποίηση της επιτήρησης γείωσης

- ✓ Στην οθόνη εμφανίζεται ένα μήνυμα σφάλματος που δηλώνει ότι η λειτουργία του προστατευτικού αγωγού έχει διακοπεί ή ότι δεν υπάρχει προστατευτικός αγωγός:
- ✓ Η επιτήρηση γείωσης έχει διακόψει τη διαδικασία φόρτισης ή αποτρέπει την έναρξή της.
 -  Το κουμπί ενεργοποίησης/απενεργοποίησης ανάβει με κόκκινο χρώμα.
 -  Οι ενδείξεις κατάστασης LED ανάβουν με κόκκινο χρώμα.Στην οθόνη εμφανίζεται ένα μήνυμα σφάλματος.

1. Για να απενεργοποιήσετε την επιτήρηση γείωσης, επιβεβαιώστε το μήνυμα σφάλματος, πατώντας **Επιβεβαίωση**.
2. Πατήστε παρατεταμένα το κουμπί τροφοδοσίας  για 3 δευτερόλεπτα.
3. Επιβεβαιώστε την απενεργοποίηση της επιτήρησης γείωσης πατώντας **Επιβεβαίωση**.
 - ➔ Η επιτήρηση παραμένει απενεργοποιημένη για τις επόμενες διαδικασίες φόρτισης.

Ενεργοποίηση της επιτήρησης γείωσης

Αν ο φορτιστής λειτουργεί σε γειωμένο σύστημα κεντρικής παροχής ρεύματος, ενεργοποιήστε την επιτήρηση γείωσης.

1. Άνοιγμα του **Επιτήρηση γείωσης** μενού (**Ρυθμίσεις**  ▶ **Επιτήρηση γείωσης**).
2. Ενεργοποίηση επιτήρησης γείωσης πατώντας **Ενεργοποίηση**.

Όταν η επιτήρηση γείωσης είναι ενεργοποιημένη, το αντικείμενο μενού **Επιτήρηση γείωσης** δεν θα εμφανίζεται στο μενού **Ρυθμίσεις** .

Σύνδεση στην εφαρμογή Web

Για τυπική χρήση της εφαρμογής web, επιλέξτε τον τύπο χρήστη Οικιακός χρήστης. Ο χρήστης Εξυπηρέτηση πελατών έχει επιπλέον επιλογές ρυθμίσεων και προορίζεται για τον συνεργάτη της Porsche για σκοπούς εξυπηρέτησης.

- ✓ Τα δεδομένα πρόσβασης είναι διαθέσιμα.
1. Επιλέξτε τον κατάλληλο χρήστη στο πεδίο **Χρήστης**.
 2. Εισαγάγετε τον κωδικό πρόσβασης (από την επιστολή με τα δεδομένα πρόσβασης).

Πληροφορίες

Μετά από 25 λεπτά αδράνειας, ο χρήστης αποσυνδέεται αυτόματα από την εφαρμογή web.

Άνοιγμα της εφαρμογής web

Περισσότερες επιλογές διαμόρφωσης και αναλυτικές πληροφορίες σχετικά με τις υπάρχουσες διαδικασίες φόρτισης διατίθενται μέσω της εφαρμογής web που έχει σχεδιαστεί ειδικά για κάθε φορτιστή.

Πληροφορίες

- Ανάλογα με το πρόγραμμα περιήγησης που χρησιμοποιείτε, η εφαρμογή Web ενδέχεται να μην ανοίξει αμέσως. Αντιθέτως, μπορεί να εμφανιστεί πρώτα μια ειδοποίηση σχετικά με τις ρυθμίσεις ασφαλείας του προγράμματος περιήγησης.
- Ενδεχομένως θα χρειαστεί να εισαγάγετε το κλειδί δικτύου όταν ανοίγετε την εφαρμογή Web. Αυτό εξαρτάται από το λειτουργικό σύστημα της συσκευής σας.

Άνοιγμα της εφαρμογής Web μέσω hotspot

Μπορείτε να ανοίξετε την εφαρμογή web σε μια συσκευή (PC, tablet ή έξυπνο τηλέφωνο) μέσω ενός hotspot που έχει ρυθμιστεί από τον φορτιστή.

Για να ρυθμίσετε ένα hotspot:

- ▶ Ανατρέξτε στην ενότητα «Hotspot», στη σελίδα 504.
- ▶ Για να ανοίξετε την εφαρμογή Web ενώ είναι ενεργό ένα hotspot, εισαγάγετε την παρακάτω διεύθυνση IP στη γραμμή διεύθυνσεων του προγράμματος περιήγησης: 192.168.0.1

Άνοιγμα της εφαρμογής web μέσω WiFi

Μπορείτε να ανοίξετε την εφαρμογή web στο πρόγραμμα περιήγησης μιας συσκευής (PC, tablet ή έξυπνο τηλέφωνο) που έχει συνδεθεί στο ίδιο οικιακό δίκτυο με τον φορτιστή.

- Εισαγάγετε την τρέχουσα διεύθυνση IP του φορτιστή στη γραμμή διεύθυνσεων του προγράμματος περιήγησης. Θα βρείτε την διεύθυνση IP στο στοιχείο **Ρυθμίσεις**  ▶ **Δίκτυο** ▶ **Πληροφορίες δικτύου**.

- ή -

Εισαγάγετε το όνομα κεντρικού υπολογιστή του φορτιστή στη γραμμή διεύθυνσεων του προγράμματος περιήγησης. Θα βρείτε το όνομα κεντρικού υπολογιστή στην επιστολή δεδομένων πρόσβασης.

▶ Για πληροφορίες σχετικά με την εφαρμογή Web, ανατρέξτε στο εγχειρίδιο που υπάρχει στη διεύθυνση <https://www.porsche.com/international/aboutporsche/e-performance/help-and-contact/>

Χρήση της εφαρμογής web

Άνοιγμα της εφαρμογής web

Πραγματοποίηση σύνδεσης στον φορτιστή

Αν ο φορτιστής έχει ενσωματωθεί στο υπάρχον οικιακό σας δίκτυο (WiFi ή Powerline Communication) κατά τη ρύθμιση, μπορείτε να αποκτήσετε πρόσβαση στην εφαρμογή web χρησιμοποιώντας την εκχωρημένη διεύθυνση IP.

Για πληροφορίες σχετικά με την πραγματοποίηση συνδέσεων δικτύου, ► Ανατρέξτε στην ενότητα «Συνδέσεις», στη σελίδα 511..

Άνοιγμα της εφαρμογής web μέσω WiFi

✓ Η συσκευή και ο φορτιστής βρίσκονται στο ίδιο δίκτυο WiFi.

1. Ανοίξτε το πρόγραμμα περιήγησης.
2. Στη γραμμή διευθύνσεων του προγράμματος περιήγησης: Εισαγάγετε τη διεύθυνση IP που εκχωρήθηκε κατά τη διαμόρφωση (στο στοιχείο **Ρυθμίσεις** ► **Δίκτυα** ► **Πληροφορίες δικτύου** στον φορτιστή) ή το όνομα κεντρικού υπολογιστή του φορτιστή (στην επιστολή που περιέχει τα δεδομένα πρόσβασής σας).

Άνοιγμα της εφαρμογής web μέσω Επικοινωνίας γραμμής ρεύματος

✓ Συσκευή και φορτιστής βρίσκονται στο ίδιο δίκτυο μέσω σύνδεσης PLC.

1. Ανοίξτε το πρόγραμμα περιήγησης.
2. Στη γραμμή διευθύνσεων του προγράμματος περιήγησης: Εισαγάγετε τη διεύθυνση IP που εκχωρήθηκε κατά τη διαμόρφωση (στο στοιχείο **Ρυθμίσεις** ► **Δίκτυα** ► **Πληροφορίες δικτύου** στον φορτιστή).

Άνοιγμα της εφαρμογής Web μέσω hotspot

Εναλλακτικά, μπορείτε να πραγματοποιήσετε σύνδεση μέσω hotspot. Ο φορτιστής έχει ένα σημείο ασύρματης πρόσβασης (hotspot) που προστατεύεται με κωδικό πρόσβασης και απαιτεί μη αυτόματη σύνδεση. Μια συσκευή με δυνατότητα WiFi μπορεί να συνδεθεί στο hotspot και μετά να αποκτήσει πρόσβαση στην εφαρμογή web του φορτιστή. Στην εφαρμογή web, μπορείτε να ενσωματώσετε τον φορτιστή στο οικιακό δίκτυο οποιαδήποτε στιγμή.

✓ Ο φορτιστής είναι ενεργοποιημένος. Ο φορτιστής ενεργοποιεί αυτόματα το WiFi hotspot.

1. Στη συσκευή σας, πατήστε το εικονίδιο δικτύου ή WiFi στη γραμμή εργασιών ή στον πίνακα ειδοποιήσεων.
2. Επιλέξτε το δίκτυο WiFi που διαθέτετε από τη λίστα. Το όνομα του δικτύου WiFi είναι το ίδιο με το SSID στην επιστολή που περιέχει τα δεδομένα πρόσβασης και εμφανίζεται ως **ICCPD-#####**.
3. Πατήστε ξανά το κουμπί «Σύνδεση».
4. Στο πεδίο **Κλειδί ασφαλείας**, εισαγάγετε τον κωδικό ασφαλείας (εμφανίζεται ως **WiFi PSK** στην επιστολή με τα δεδομένα πρόσβασης).
 - Πραγματοποιείται η σύνδεση στο δίκτυο WiFi.

Σημείωση: Στο λειτουργικό σύστημα Windows 10, θα σας ζητηθεί πρώτα να εισαγάγετε το PIN του δρομολογητή. Αντ' αυτού, επιλέξτε τον σύνδεσμο Σύνδεση με τη χρήση κωδικού ασφαλείας δικτύου και μετά εισαγάγετε τον κωδικό.
5. Ανοίξτε το πρόγραμμα περιήγησης.

6. Εισαγάγετε τη παρακάτω διεύθυνση IP στη γραμμή διευθύνσεων του προγράμματος περιήγησης: **192.168.0.1**.

i Πληροφορίες

Αν η συσκευή σας βρίσκεται σε οικιακό δίκτυο, δεν μπορεί πλέον να αποκτήσει πρόσβαση στην εφαρμογή web μέσω της διεύθυνσης IP του hotspot (192.168.0.1), αλλά μόνο μέσω της αυτόματα εκχωρημένης διεύθυνσης IP ή του ονόματος κεντρικού υπολογιστή του φορτιστή.

- Υπάρχουσες καταχωρίσεις διεύθυνσης IP:
 - Web Application: **Συντήρηση** ► **Πληροφορίες συσκευής**
 - Φορτιστής: **Ρυθμίσεις** ► **Δίκτυα** ► **Πληροφορίες δικτύου**
- Υπάρχουσες καταχωρίσεις ονόματος κεντρικού υπολογιστή:
 - Επιστολή δεδομένων πρόσβασης
 - Web Application: **Συντήρηση** ► **Πληροφορίες συσκευής**

Ανακατεύθυνση στην εφαρμογή web

i Πληροφορίες

Ανάλογα με το πρόγραμμα περιήγησης που χρησιμοποιείτε, η εφαρμογή Web ενδέχεται να μην ανοίξει αμέσως. Αντιθέτως, μπορεί να εμφανιστεί πρώτα μια ειδοποίηση σχετικά με τις ρυθμίσεις ασφαλείας του προγράμματος περιήγησης.

1. Στο προειδοποιητικό μήνυμα του προγράμματος περιήγησης που εμφανίζεται, επιλέξτε **Για προχωρημένους**.
2. Στο επόμενο πλαίσιο διαλόγου, επιλέξτε **Προσθήκη εξαίρεσης**.
 - ➔ Το πιστοποιητικό SSL επιβεβαιώνεται και η εφαρμογή web ανοίγει.

Ιστορικό φόρτισης

Εδώ, οι διαδικασίες φόρτισης του φορτιστή παρουσιάζονται με χρονολογική σειρά. Οι παρακάτω πληροφορίες είναι διαθέσιμες για κάθε διαδικασία φόρτισης:

- Ωρα
- Διάρκεια φόρτισης
- Κατανάλωση
- Κόστος (αν έχει συνδεθεί σύστημα διαχείρισης ρεύματος)
- Χρησιμοποιούμενος λογαριασμός (αν ο λογαριασμός επιλέχθηκε κατά την ενεργή φόρτιση)

Η εφαρμογή web προσφέρει την επιλογή εξαγωγής του ιστορικού φόρτισης ως αρχείο Excel.

1. Επιλέξτε **Εξαγωγή ιστορικού φόρτισης**.
2. Μεταβείτε στην επιθυμητή θέση αποθήκευσης και αποθηκεύστε το αρχείο.

Πληροφορίες

Για κάθε ενεργή διαδικασία φόρτισης, οι λογαριασμοί **Εργασία** και **Προσωπικ.** είναι διαθέσιμοι για επιλογή για σκοπούς αξιολόγησης. Μπορείτε να επιλέξετε τον λογαριασμό στις πληροφορίες της τρέχουσας **Διαδικασίας φόρτισης** (σύμβολο  στη γραμμή μενού) στον φορτιστή. Η επιλογή σας εφαρμόζεται, επίσης, στην επόμενη διαδικασία φόρτισης, οπότε πρέπει να την αλλάξετε, αν χρειάζεται.

Συνδέσεις

Για να αποκτήσετε πρόσβαση στην εφαρμογή web του φορτιστή, στις πληροφορίες και στις ρυθμίσεις της, η συσκευή σας και ο φορτιστής πρέπει να βρίσκονται στο οικιακό δίκτυο (μέσω WiFi ή σύνδεσης PLC). Όλες οι λειτουργίες της εφαρμογής web μπορούν να χρησιμοποιούνται μέσω της σύνδεσης του οικιακού δικτύου στο διαδίκτυο.

Αν δεν υπάρχει οικιακό δίκτυο στον τόπο χρήσης, η συσκευή σας (υπολογιστής, tablet ή smartphone) μπορεί συνδεθεί απευθείας στον φορτιστή μέσω του WiFi hotspot που αυτό διαθέτει. Ωστόσο, σε αυτήν την περίπτωση δεν υπάρχει σύνδεση στο διαδίκτυο και μόνο οι τοπικά εγκατεστημένες λειτουργίες είναι διαθέσιμες.

Πληροφορίες

Αν η συσκευή σας βρίσκεται σε οικιακό δίκτυο, δεν μπορεί πλέον να αποκτήσει πρόσβαση στην εφαρμογή web μέσω της διεύθυνσης IP του hotspot (192.168.0.1), αλλά μόνο μέσω της αυτόματα εκχωρημένης διεύθυνσης IP ή του ονόματος κεντρικού υπολογιστή του φορτιστή.

- Υπάρχουσες καταχωρίσεις διεύθυνσης IP:
 - Web Application: **Συντήρηση** ▶ **Πληροφορίες συσκευής**
 - Φορτιστής: **Ρυθμίσεις**  ▶ **Δίκτυα** ▶ **Πληροφορίες δικτύου**
- Υπάρχουσες καταχωρίσεις ονόματος κεντρικού υπολογιστή:
 - Επιστολή δεδομένων πρόσβασης
 - Web Application: **Συντήρηση** ▶ **Πληροφορίες συσκευής**

Πληροφορίες

Αν από λειτουργία hotspot μεταβείτε σε σύνδεση δικτύου WiFi ή το αντίστροφο κατά τη διάρκεια της ρύθμισης, θα πρέπει να συνδεθείτε ξανά.

Μπορείτε να κάνετε εναλλαγή στο οικιακό δίκτυο με Powerline Communication ενώ υπάρχει ενεργή σύνδεση hotspot χωρίς επανεκκίνηση.

Πληροφορίες

Αν χρησιμοποιήτε την εφαρμογή Web, η σύνδεση hotspot θα πρέπει να απενεργοποιείται μόνο αν υπάρχει δυνατότητα σύνδεσης σε οικιακό δίκτυο.

- ▶ Επιλέξτε τη σύνδεση δικτύου που επιθυμείτε (hotspot, WiFi, επικοινωνία γραμμής ρεύματος).

Hotspot

Η συσκευή σας μπορεί να συνδεθεί απευθείας στον φορτιστή μέσω του ενσωματωμένου WiFi hotspot που διαθέτει.

1. Επιλέξτε **Ρύθμιση hotspot**.
2. Στις «Ρυθμίσεις», εισαγάγετε το όνομα δικτύου και τν κωδικό ασφαλείας του hotspot.
 - ▶ Για πληροφορίες σχετικά με την πραγματοποίηση σύνδεσης hotspot, ▶ Ανατρέξτε στην ενότητα «Άνοιγμα της εφαρμογής web», στη σελίδα 510..

WiFi

i Πληροφορίες

Αν ο φορτιστής είναι ήδη συνδεδεμένος στη συσκευή σας μέσω hotspot, δεν μπορείτε να πραγματοποιήσετε ταυτόχρονα σύνδεση στο δίκτυο WiFi. Πρέπει πρώτα να απενεργοποιήσετε το hotspot.

1. Ενεργοποιήστε το WiFi.
2. Επιλέξτε επιλογή **Σύνδεση στο δίκτυο**.
3. Επιλέξτε το δίκτυό σας από τη λίστα και εισαγάγετε τον **Κλειδί ασφαλείας**. **Διαφορετικό δίκτυο:** Ορίστε αυτήν την επιλογή αν χρησιμοποιείτε δίκτυο που δεν βρίσκεται στη λίστα.
4. Επιλέξτε αν θέλετε να εκχωρείται αυτόματα η σύνδεση IP (συνιστάται).
 - ➔ Η διεύθυνση IP εμφανίζεται όταν πραγματοποιηθεί η σύνδεση στο δίκτυο.
 - Η κατάσταση **Συνδεδεμέν.** εμφανίζεται δίπλα στο δίκτυο στη λίστα.

Διαχείριση δικτύων WiFi

Επιλογή	Ερμηνεία
Διαφορετικό δίκτυο	➔ Ορίστε αυτήν την επιλογή αν το δίκτυό σας δεν βρίσκεται στη λίστα.
Διαχείριση γνωστών δικτύων	➔ Επιλέξτε Διαγραφή για να καταργήσετε αποθηκευμένα δίκτυα. Με αυτόν τον

Επιλογή	Ερμηνεία
	τρόπο, ο φορτιστής θα βρίσκεται στο σωστό δίκτυο.

Αποσύνδεση από το δίκτυο

1. Επιλέξτε το δίκτυο που είναι συνδεδεμένο αυτήν τη στιγμή.
2. Επιλέξτε **Αποσύνδεση** για να αποσυνδεθείτε από το δίκτυο WiFi.

Διαμόρφωση σύνδεσης δικτύου

1. Επιλέξτε το δίκτυο που είναι συνδεδεμένο αυτήν τη στιγμή.
2. Επιλέξτε **Ρύθμιση παραμέτρων** για να αλλάξετε τις ρυθμίσεις στη διεύθυνση IPv4 και στον διακομιστή DNS.

i Πληροφορίες

Για τη σύνδεση δικτύου χρησιμοποιείται ζώνη συχνότητας 2,4 GHz. Σε περίπτωση προβλημάτων σύνδεσης, απενεργοποιήστε τη ζώνη συχνότητας 5 GHz στον δρομολογητή του δικτύου.

Επικοινωνία γραμμής ρεύματος

Ως εναλλακτική λύση στο WiFi, ο φορτιστής σας μπορεί να συνδεθεί στο οικιακό δίκτυο μέσω σύνδεσης PLC. Για να συμβεί αυτό, χρησιμοποιείται η υφιστάμενη κεντρική παροχή ρεύματος προκειμένου να διαμορφωθεί ένα τοπικό δίκτυο για τη μεταφορά δεδομένων. Ο φορτιστής είναι καταχωρημένος ως πελάτης στο δίκτυο PLC.

Για να πραγματοποιήσετε μια σύνδεση, ο φορτιστής και το μόντεμ PLC μπορούν να συνδεθούν μεταξύ τους χρησιμοποιώντας τα κουμπιά ζευγοποίησης

που διαθέτουν. Σε αυτήν την περίπτωση, ο φορτιστής ζευγοποιείται αυτόματα με το μόντεμ PLC. Μια άλλη μέθοδος σύνδεσης είναι να εισαγάγετε τον κωδικό ασφαλείας του φορτιστή στο μόντεμ PLC.

1. Ενεργοποιήστε την **Επικοινωνία γραμμής ρεύματος (PLC)**.
 2. Προσθέστε τον φορτιστή στο δίκτυο PLC:
 - **Επιλογή 1:** Με το κουμπί ζευγοποίησης:
 - α. Στην εφαρμογή Web, επιλέξτε **Σύνδεση με τη μέθοδο προώθησης PLC**.
 - β. Επιλέξτε **Έναρξη ζευγοποίησης**.
 - γ. Για να δημιουργήσετε μια σύνδεση, πατήστε το κουμπί ζευγοποίησης στο μόντεμ PLC εντός 2 λεπτών.
 - δ. Πατήστε το κουμπί **Σύνδεση** για να επιβεβαιώσετε τη ζευγοποίηση.
 - **Επιλογή 2:** Εισάγοντας τον κωδικό ασφαλείας PLC:
 - α. Επιλέξτε επιλογή **Πραγματοποίηση σύνδεσης με το κλειδί ασφαλείας του PLC**. Εμφανίζεται ο κωδικός ασφαλείας.
 - β. Εισαγάγετε τον κωδικό ασφαλείας στις ρυθμίσεις του μόντεμ PLC.
- ➔ Ο φορτιστής ενσωματώνεται στο δίκτυο PLC και πραγματοποιείται σύνδεση.

Σύνδεση PLC στο όχημα

Αυτή η λειτουργία είναι ορατή και διαμορφώσιμη μόνο από τον χρήστη **Εξυπηρέτηση πελατών**. Αν η σύνδεση PLC απενεργοποιηθεί, δεν μεταφέρονται άλλα δεδομένα στο όχημα μέσω του καλωδίου. Αυτή η λειτουργία απαιτείται σε συγκεκριμένες μετρήσεις, για παράδειγμα.

Όταν η μεταφορά δεδομένων είναι ενεργή, η φόρτιση χρησιμοποιεί το πρωτόκολλο φόρτισης (επικοινωνία υψηλού επιπέδου) ως πρότυπο.

Όταν η μεταφορά δεδομένων είναι απενεργοποιημένη, η φόρτιση βασίζεται σε ηλεκτρικές παραμέτρους (διαμόρφωση πλάτους παλμού).

Προσθήκη του συστήματος διαχείρισης ρεύματος

Για να αναληφθεί ο έλεγχος φόρτισης από το σύστημα διαχείρισης ρεύματος, πρέπει πρώτα να συνδεθούν μεταξύ τους ο φορτιστής (συσκευή EEBus) με το σύστημα διαχείρισης ρεύματος. Η σύνδεση μπορεί να πραγματοποιηθεί τόσο στην εφαρμογή web του συστήματος διαχείρισης ρεύματος όσο και στην εφαρμογή web του φορτιστή (ή απευθείας στον φορτιστή).

Πραγματοποίηση σύνδεσης στον φορτιστή στο σύστημα διαχείρισης ρεύματος

► Η διαδικασία για την πραγματοποίηση της σύνδεσης με τον φορτιστή περιγράφεται στο κεφάλαιο "Προσθήκη συσκευής EEBus" στις οδηγίες της εφαρμογής web για το σύστημα διαχείρισης οικιακής ενέργειας Porsche.

Πραγματοποίηση σύνδεσης στο σύστημα διαχείρισης ρεύματος στο φορτιστή

- ✓ Ο φορτιστής και το σύστημα διαχείρισης ρεύματος βρίσκονται στο ίδιο δίκτυο.
- 1. Στην εφαρμογή web του φορτιστή, μεταβείτε στο στοιχείο **Συνδέσεις** ► **Σύστημα διαχείρισης ενέργειας**.
 - ➔ Το σύστημα διαχείρισης ρεύματος εμφανίζεται στη λίστα **Διαθέσιμα συστήματα διαχείρισης ρεύματος**.
- 2. Επιλέξτε και αναπτύξτε το σύστημα διαχείρισης ρεύματος.

- 3. Επιλέξτε **Ζευγοποίηση συσκευών**.
 - ➔ Ελέγχεται η σύνδεση.
- 4. Στο πλαίσιο διαλόγου **Πραγματοποίηση σύνδεσης** ελέγξτε ξανά την ταυτότητα του συστήματος διαχείρισης ρεύματος χρησιμοποιώντας τον αναγνωριστικό αριθμό (SKI) και μετά επιλέξτε **Σύνδεση**.
 - ➔ Το σύστημα διαχείρισης ρεύματος έχει συνδεθεί επιτυχώς και εμφανίζεται η κατάσταση **Το σύστημα διαχείρισης ρεύματος έχει συνδεθεί**.
Οι ρυθμίσεις του συστήματος διαχείρισης ρεύματος (π.χ. πληροφορίες για την ένταση φόρτισης, την προστασία από υπερφόρτωση, τη βελτιστοποιημένη φόρτιση και τις ρυθμίσεις τιμολόγησης) εφαρμόζονται στον φορτιστή.

Αποσύνδεση από το σύστημα διαχείρισης ενέργειας

- 1. Στην εφαρμογή web του φορτιστή, μεταβείτε στο στοιχείο **Συνδέσεις** ► **Σύστημα διαχείρισης ενέργειας**.
 - ➔ Το συνδεδεμένο σύστημα διαχείρισης ρεύματος εμφανίζεται με την κατάσταση **Το σύστημα διαχείρισης ρεύματος έχει συνδεθεί**.
- 2. Επιλέξτε **Αποσύνδεση**.
 - ➔ Ο φορτιστής έχει αποσυνδεθεί από το σύστημα διαχείρισης ρεύματος.

Ζευγοποίηση προφίλ χρηστών

Πληροφορίες

Για να μεταφέρετε δεδομένα στον λογαριασμό Porsche ID η συσκευή πρέπει να είναι συνδεδεμένη στο διαδίκτυο.

Στον λογαριασμό σας Porsche ID μπορείτε επίσης να ανακτήσετε πληροφορίες για τη διαδικασία φόρτισης. Για να το κάνετε αυτό, ο φορτιστής πρέπει να είναι συνδεδεμένος σε ένα Porsche ID.

- 1. Επιλέξτε το κουμπί **Σύνδεση λογαριασμού χρήστη**.
 - ➔ Ανοίγει το πλαίσιο διαλόγου **Σύνδεση λογαριασμού χρήστη**.
- 2. Ανάλογα με το αν υπάρχει σύνδεση στο διαδίκτυο, ορίστε την ακόλουθη επιλογή (βλ. "Επιλογές σύνδεσης στο διαδίκτυο").
- 3. Στον ιστότοπο του λογαριασμού Porsche ID εισαγάγετε τα στοιχεία σύνδεσης (Porsche ID, κωδικός πρόσβασης).

Επιλογές σύνδεσης στο διαδίκτυο

Επιλογή	Ερμηνεία
Μετάβαση στο My Porsche	<ul style="list-style-type: none"> ✓ Εφαρμογή web συνδεδεμένη στο διαδίκτυο. ► Θα ανακατευθυνθείτε απευθείας στον λογαριασμό σας Porsche ID.
Περισσότερες επιλογές	<ul style="list-style-type: none"> ✓ Εφαρμογή web δεν είναι συνδεδεμένη στο διαδίκτυο. ► Αν η κινητή συσκευή σας έχει σύνδεση στο διαδίκτυο, είτε σαρώστε τον κωδικό QR που

Επιλογή	Ερμηνεία
	εμφανίζεται είτε εισαγάγετε τη διεύθυνση URL που εμφανίζεται μη αυτόματα στο πρόγραμμα περιήγησης.

Ρυθμίσεις Σύστημα

Λειτουργία επίδειξης

Αυτή η ρύθμιση είναι ορατή μόνο από τον χρήστη Εξυπηρέτηση πελατών. Στη λειτουργία επίδειξης, οι λειτουργίες του φορτιστή μπορούν να εμφανίζονται με πρακτικό τρόπο και να προσομοιώνεται μια διαδικασία φόρτισης. Οι ρυθμίσεις που πραγματοποιούνται στη λειτουργία επίδειξης δεν εφαρμόζονται.

- ✓ Ο χρήστης **Εξυπηρέτηση πελατών** είναι συνδεδεμένος.
- ▶ Ενεργοποιήστε τη λειτουργία.

Την επόμενη φορά που θα συνδεθείτε στην εφαρμογή web, η λειτουργία επίδειξης θα απενεργοποιηθεί και πάλι.

Αλλαγή του κωδικού πρόσβασης

Μπορείτε να αλλάξετε τον κωδικό πρόσβασης σύνδεσης για την εφαρμογή web. Ο νέος κωδικός πρόσβασης που επιλέξατε θα αντικαταστήσει τον αρχικό κωδικό πρόσβασης στην επιστολή που περιέχει τα δεδομένα πρόσβασης.

- ▶ Επιλέξτε **Αλλαγή** και εισαγάγετε έναν νέο κωδικό πρόσβασης.

Ενεργοποίηση προστασίας συσκευής

Μια ερώτηση για PIN προστατεύει τον φορτιστή σας και εμποδίζει μη εξουσιοδοτημένα άτομα από το να συνδέουν ένα όχημα στον φορτιστή σας.

1. Ενεργοποιήστε τη λειτουργία.
2. Καταχωρίστε ένα 4ψήφιο PIN και επιβεβαιώστε.
3. Εισαγάγετε το PIN ξανά και επιβεβαιώστε.
 - ➔ Η ενεργοποίηση της ερώτησης για το PIN έχει επιβεβαιωθεί.
 Εισαγάγετε αυτό το PIN για να ξεκλειδώσετε τον φορτιστή.

Ενεργοποίηση PIN επισκέπτη.

Επιπλέον, μπορείτε να δημιουργήσετε ένα PIN επισκέπτη για έναν άλλο χρήστη.

- ▶ Η διαδικασία είναι ίδια με αυτήν της εκχώρησης PIN για την προστασία της συσκευής.

Πληροφορίες

Ο επισκέπτης χρήστης δεν θα μπορεί να διαμορφώσει τον φορτιστή.

Έλεγχος της κατανάλωσης ενέργειας

Ενεργοποιήστε την κατάσταση αναμονής για την εξοικονόμηση ρεύματος. Η κατάσταση αναμονής ενεργοποιείται μόλις ολοκληρωθεί η φόρτιση.

- ▶ Ενεργοποίηση **Κατάσταση αναμονής**.

Η συσκευή χρειάζεται λίγο χρόνο για να εξέλθει από την κατάσταση αναμονής και να είναι ξανά έτοιμη για χρήση.

Πληροφορίες

Ο φορτιστής μεταβαίνει αυτόματα σε κατάσταση αναμονής μετά από μεγαλύτερο χρονικό διάστημα αδράνειας. Αρχικά, η φωτεινότητα της οθόνης μειώνεται και μετά η οθόνη απενεργοποιείται. Πατήστε το κουμπί ενεργοποίησης/απενεργοποίησης για να τον εκκινήσετε ξανά.

Εισαγωγή γλώσσας και χώρας

Πεδίο	Ερμηνεία
Γλώσσα	Επιλέγει τη γλώσσα για την εφαρμογή web.
Χώρα	Η χώρα χρήσης. Οι ρυθμίσεις διαμόρφωσης διαφέρουν ανάλογα με τη χώρα. Αν εισαγάγετε μια χώρα που δεν είναι η χώρα χρήσης, ορισμένες ρυθμίσεις ενδέχεται να μην είναι διαθέσιμες.

Εισαγωγή ημερομηνίας και ώρας

Πεδίο	Ερμηνεία
Ημερομηνία και ώρα	Όταν υπάρχει σύνδεση σε δίκτυο, η ημερομηνία και η ώρα εφαρμόζονται αυτόματα. Ζώνη ώρας: Μπορεί να επιλεγεί χειροκίνητα. Ορισμός ώρας: Εισαγάγετε μια ώρα, αν η ώρα δικτύου δεν είναι διαθέσιμη ως αναφορά.

Units

Επιλέξτε τις παραμέτρους και τις μονάδες που θέλετε να χρησιμοποιεί ο φορτιστής.

Οθόνη συσκευής

Αυτή η ρύθμιση προσδιορίζει τη φωτεινότητα της οθόνης του φορτιστή.

Φόρτιση

Κατάσταση δικτύου

Αυτή η ρύθμιση είναι ορατή μόνο από τον χρήστη **Εξυπηρέτηση πελατών**. Ο φορτιστής ανιχνεύει αυτόματα τις πληροφορίες σχετικά με την κατάσταση δικτύου που εμφανίζεται εδώ.

Ένδειξη	Ερμηνεία
Φάσεις δικτύου	Αριθμός φάσεων στο καλώδιο τροφοδοσίας.
Τύπος καλωδίου	Τύπος καλωδίου φόρτισης οχήματος. Ο τύπος καλωδίου παρέχει σημαντικές πληροφορίες για τη ρύθμιση του μέγιστου ρεύματος φόρτισης.
Περιορισμένη λειτουργία	Αυτός ο αριθμός υποδεικνύει ποι οι αισθητήρες ισχύος φόρτισης είναι μειωμένοι λόγω υπερθέρμανσης: <ul style="list-style-type: none"> - 0: Υπερθέρμανση μικροελεγκτή - 1: Υψηλή θερμοκρασία ρελέ - 2: Υψηλή εσωτερική θερμοκρασία - 3: Υψηλή θερμοκρασία αισθητήρα καλωδίου 1 υποδομής - 4: Υψηλή θερμοκρασία αισθητήρα καλωδίου 2 υποδομής

Επιτήρηση γείωσης

**ΚΙΝΔΥΝΟΣ**

Ηλεκτροπληξία, βραχυκύκλωμα, πυρκαγιά, έκρηξη

Η χρήση του φορτιστή χωρίς ενεργή επιτήρηση γείωσης μπορεί να προκαλέσει ηλεκτροπληξία, βραχυκύκλωμα, πυρκαγιά, έκρηξη ή έγκαυμα.

- ▶ Κατά προτίμηση, ο φορτιστής θα πρέπει να χρησιμοποιείται σε γειωμένα συστήματα κεντρικής παροχής ρεύματος.
- ▶ Απενεργοποιείτε την επιτήρηση γείωσης μόνο σε μη γειωμένα συστήματα κεντρικής παροχής ρεύματος.
- ▶ Ενεργοποιείτε την επιτήρηση γείωσης σε γειωμένα συστήματα κεντρικής παροχής ρεύματος.

Για ενεργοποίηση και απενεργοποίηση της επιτήρησης γείωσης ▶ Ανατρέξτε στην ενότητα «Ενεργοποίηση και απενεργοποίηση της επιτήρησης γείωσης», στη σελίδα 508.

Προσαρμογή του ρεύματος φόρτισης

Αν το ρεύμα φόρτισης προς το όχημα είναι πολύ υψηλό, ενδέχεται να καεί η ασφάλεια, με αποτέλεσμα διακοπή ισχύος στην περιοχή που καλύπτεται από αυτήν την ασφάλεια.

Αν ένα σύστημα διαχείρισης ενέργειας έχει συνδεθεί στον φορτιστή, η προστασία υπερφόρτωσης παρακολουθεί το ρεύμα φόρτισης στον φορτιστή. Αν δεν υπάρχει διαθέσιμο σύστημα διαχείρισης ρεύματος στο οικιακό δίκτυο, πρέπει να καθορίσετε το μέγιστο επιτρεπόμενο ρεύμα φόρτισης για τον φορτιστή.

Το ρεύμα φόρτισης που εισαγάγετε δεν πρέπει να υπερβαίνει το μέγιστο ρεύμα φόρτισης που μπορεί να αντέξει η ηλεκτρολογική εγκατάσταση.

Προσέξτε τα παρακάτω, όταν προσδιορίζετε το μέγιστο ρεύμα φόρτισης:

- Τύπος καλωδίου που είναι συνδεδεμένο στον φορτιστή
- Άλλα φορτία που είναι συνδεδεμένα σε αυτό το καλώδιο ή αυτήν την ασφάλεια

Πληροφορίες σχετικά με τα καλώδια τροφοδοσίας και τη χρήση τους σε διαφορετικές χώρες Ανατρέξτε στην ενότητα «Επιλογή καλωδίων τροφοδοσίας», στη σελίδα 498..

Πληροφορίες

Η ισχύς φόρτισης δεν πρέπει ποτέ να είναι υψηλότερη από τη μέγιστη διαθέσιμη ισχύ του ηλεκτρικού κυκλώματος.

Αν έχετε αμφιβολίες, απευθυνθείτε σε εξειδικευμένο ηλεκτρολόγο.

Πληροφορίες

Αν υπάρχει συνδεδεμένο σύστημα διαχείρισης ρεύματος, οι ρυθμίσεις του θα αντικαταστήσουν την τιμή που θα εισαγάγετε.

- ✓ Το καλώδιο οχήματος είναι συνδεδεμένο στον φορτιστή.
- ▶ Στην εφαρμογή web, χρησιμοποιήστε τον επεξεργαστή, για να ορίσετε ένα ελάχιστο και ένα μέγιστο ρεύμα φόρτισης.

Σέρβις

Εμφάνιση πληροφοριών συσκευής

Αυτές οι πληροφορίες βασίζονται στα δεδομένα φορτιστή, π.χ. ο αριθμός έκδοσης, ο σειριακός αριθμός και το όνομα κεντρικού υπολογιστή.

Ο συνεργάτης σέρβις της Porsche θα χρειαστεί αυτά τα δεδομένα σε περίπτωση εμφάνισης μηνύματος σφάλματος.

Εμφάνιση των πληροφοριών συνολικού χρόνου λειτουργίας

Ένδειξη	Ερμηνεία
Συνολική κατανάλωση ενέργειας	Εμφανίζει τη συνολική κατανάλωση ενέργειας αυτού του φορτιστή για όλες τις προηγούμενες διαδικασίες φόρτισης.
Συνολικός χρόνος φόρτισης	Εμφανίζει τον συνολικό χρόνο φόρτισης αυτού του φορτιστή για όλες τις προηγούμενες διαδικασίες φόρτισης.

Εμφάνιση του αρχείου καταγραφής συμβάντων

Αυτή η ρύθμιση είναι ορατή μόνο από τον χρήστη **Εξυπηρέτηση πελατών**. Οι πληροφορίες αρχείου καταγραφής συμβάντων που εμφανίζονται εδώ σχετίζονται με τα μηνύματα σφάλματος που προέκυψαν κατά τη δοκιμή συστήματος. Εμφανίζονται τα αρχεία καταγραφής ενεργών και παθητικών συμβάντων. Αντίθετα από ό,τι τα παθητικά συμβάντα, τα ενεργά συμβάντα ή σφάλματα εξακολουθούν να παρουσιάζονται.

- ▶ Επιλέξτε το αντίστοιχο αρχείο καταγραφής, για να δείτε τα μηνύματα σφάλματος και τα αποτελέσματα της δοκιμής συστήματος.

Εγκατάσταση ενημερώσεων λογισμικού

Ο φορτιστής αναζητά τυπικά ενημερώσεις λογισμικού και τις κατεβάζει. Αυτή η ρύθμιση προσδιορίζει αν οι ενημερώσεις λογισμικού εγκαθίστανται αυτόματα ή μη αυτόματα. **Έκδοση λογισμικού:** Εμφανίζει την τρέχουσα εγκατεστημένη έκδοση λογισμικού.

Πληροφορίες

Για να βρει και να κατεβάσει ενημερώσεις λογισμικού, ο φορτιστής πρέπει να έχει σύνδεση στο διαδίκτυο.

Αυτόματη ενημέρωση

Όταν αυτή η λειτουργία είναι ενεργοποιημένη, ο φορτιστής εγκαθιστά τις ενημερώσεις λογισμικού αυτόματα.

- ▶ Επιλέξτε **Αυτόματες ενημερώσεις λογισμικού**.

Μη αυτόματη ενημέρωση

Όταν μια νέα έκδοση λογισμικού είναι διαθέσιμη, στην κατάσταση συσκευής στην Επισκόπηση εμφανίζεται μια ειδοποίηση.

- ✓ **Αυτόματες ενημερώσεις λογισμικού** έχει απενεργοποιηθεί.
- ▶ Επιλέξτε **Εκτελέστε την ενημέρωση λογισμικού** για να ξεκινήσετε την εγκατάσταση.

Αποθήκευση ρυθμίσεων

Οι ρυθμίσεις διαμόρφωσης και τα δεδομένα που εισήχθησαν προηγουμένως μπορούν να αποθηκευτούν με τη χρήση αντιγράφου ασφαλείας. Με αυτό το αντίγραφο ασφαλείας, μπορείτε να επαναφέρετε αυτές τις ρυθμίσεις αν χρειάζεται π.χ. μετά από μια επαναφορά εργοστασιακών ρυθμίσεων. Τα αντίγραφα ασφαλείας δημιουργούνται μη αυτόματα στην εφαρμογή web.

Στο αντίγραφο ασφαλείας δεν αποθηκεύονται κωδικοί πρόσβασης ή προσωπικά δεδομένα, όπως το ιστορικό φόρτισης.

Δημιουργία αντιγράφου ασφαλείας

Με τη μη αυτόματη δημιουργία αντιγράφου ασφαλείας, τα δεδομένα αποθηκεύονται στη συσκευή σας.

- ✓ Η συσκευή και ο φορτιστής βρίσκονται στο ίδιο δίκτυο.
- 1. Επιλέξτε **Εξαγωγή**.
- 2. Μεταβείτε στη θέση αποθήκευσης.
- 3. Αποθηκεύστε το αρχείο αντιγράφου ασφαλείας.

Ορισμός κωδικού πρόσβασης: Εισαγάγετε έναν κωδικό πρόσβασης.

Ο κωδικός πρόσβασης προστατεύει τα δεδομένα σας και πρέπει να καταχωρείται όταν εισαγάγετε ή επαναφέρετε το αντίγραφο ασφαλείας.

Επαναφορά αντιγράφου ασφαλείας

Μπορείτε να εισαγάγετε ένα αποθηκευμένο αρχείο αντιγράφου ασφαλείας από τη συσκευή σας στον φορτιστή.

- ✓ Η συσκευή και ο φορτιστής βρίσκονται στο ίδιο δίκτυο.
- 1. Επιλέξτε το κουμπί **Εισαγωγή**.
- 2. Μεταβείτε στο αρχείο αντιγράφου ασφαλείας και επιλέξτε το.
- 3. Εισαγάγετε τον κωδικό πρόσβασης που χρησιμοποιήσατε, για να αποθηκεύσετε το αρχείο αντιγράφου ασφαλείας.

Επαναφορά εργοστασιακών ρυθμίσεων

Αν ενεργοποιήσετε αυτήν τη λειτουργία, όλα τα προσωπικά δεδομένα και οι διαμορφώσεις, π.χ. το ιστορικό φόρτισης και οι ρυθμίσεις δικτύου, διαγράφονται. Επιπλέον, θα γίνει επαναφορά όλων των κωδικών πρόσβασης στους αρχικούς κωδικούς πρόσβασης που περιλαμβάνονται στην επιστολή με τα δεδομένα πρόσβασης.

- ▶ Ενεργοποίηση **Επαναφορά εργοστασιακών ρυθμίσεων**.

Για να δημιουργήσετε το αντίγραφο ασφαλείας Ανατρέξτε στην ενότητα «Σέρβις», στη σελίδα 516.

i Πληροφορίες

Αν οι ρυθμίσεις επαναφερθούν στην εργοστασιακή κατάσταση, ο οδηγός ρύθμισης θα σας βοηθήσει με τις πιο σημαντικές ρυθμίσεις φορτιστή την επόμενη φορά που θα τον εκκινήσετε.

Βάση φόρτισης

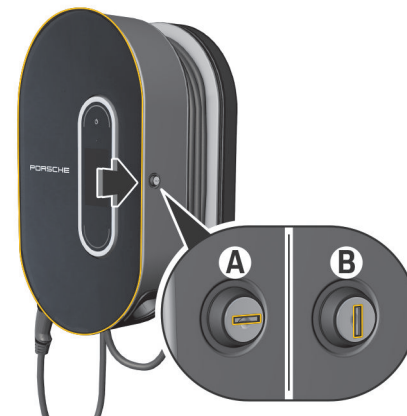

Εικ. 260 Βάση φόρτισης

Άνοιγμα της βάσης φόρτισης

- ▶ Πιέστε το κάλυμμα της βάσης φόρτισης προς την **κατεύθυνση του βέλους**. Το κάλυμμα ανοίγει αυτόματα.

Κλείσιμο της βάσης φόρτισης

- ▶ Κλείστε το κάλυμμα της βάσης φόρτισης και πιέστε προς την **κατεύθυνση του βέλους**.

Κλειδωμα της βάσης φόρτισης

- ▶ Γυρίστε την κλειδαριά στη θέση **A** (Εικ. 260).

Ξεκλείδωμα της βάσης φόρτισης

- ▶ Γυρίστε την κλειδαριά στη θέση Β (Εικ. 260).

Σύνδεση της μονάδας ελέγχου στη βάση φόρτισης και αφαίρεση της από τη βάση φόρτισης

ΠΑΡΑΤΗΡΗΣΗ

Ζημιές στον φορτιστή

- ▶ Το κάλυμμα πρέπει να παραμένει πάντα κλειστό.
- ▶ Μην τοποθετείτε αντικείμενα πάνω στο κάλυμμα ή πάνω στη βάση φόρτισης.

Τοποθέτηση της μονάδας ελέγχου στη βάση φόρτισης

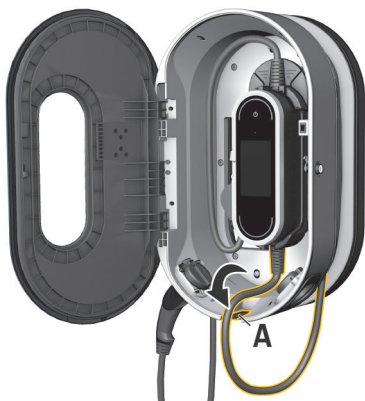

Εικ. 261 Τοποθέτηση της μονάδας ελέγχου

1. Ανοίξτε το καπάκι της βάσης φόρτισης.
2. Τοποθετήστε τη μονάδα ελέγχου κάτω από τα γλωσσίδια κλειδώματος της βάσης φόρτισης και ασφαλίστε στο πίσω μέρος.
3. Δρομολογήστε το καλώδιο του οχήματος μέσω του ανοίγματος Α (Εικ. 261) και τυλίξτε γύρω από τη βάση στήριξης το καλώδιο που ενδεχομένως περισσεύει.
4. Τοποθετήστε το καλώδιο τροφοδοσίας στον ρευματοδότη.
5. Κλείστε το καπάκι της βάσης φόρτισης.

Αφαίρεση της μονάδας ελέγχου από τη βάση φόρτισης



Εικ. 262 Τοποθέτηση της μονάδας ελέγχου

1. Ανοίξτε το καπάκι της βάσης φόρτισης.
2. Αποσυνδέστε το καλώδιο τροφοδοσίας από τον ρευματοδότη.

Δυσλειτουργίες

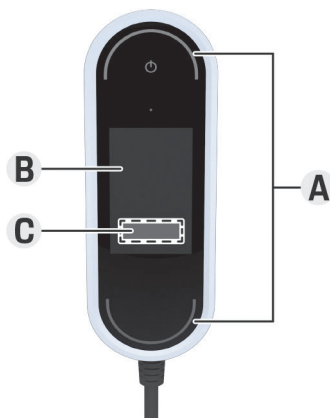

Εικ. 263 Ενδείξεις δυσλειτουργιών

A Οι ενδείξεις κατάστασης LED ανάβουν με κόκκινο χρώμα

B Μήνυμα σφάλματος και αιτία

C Αντιμετώπιση

Σε περίπτωση βλαβών ή δυσλειτουργιών, ο φορτιστής εμφανίζει αντίστοιχο μήνυμα στην οθόνη. Οι ενδείξεις κατάστασης LED και το κουμπί ενεργοποίησης/απενεργοποίησης ανάβουν με κόκκινο χρώμα. Στο μήνυμα εμφανίζονται λεπτομέρειες του σφάλματος, πληροφορίες σχετικά με την αιτία, καθώς και κάποιο μέτρο αντιμετώπισης.

- ▶ Ακολουθήστε τις προβλεπόμενες οδηγίες για το μέτρο αντιμετώπισης.

ΠΑΡΑΤΗΡΗΣΗ

Ζημιές στον φορτιστή

- ▶ Αν η βλάβη επιμένει ή επαναλαμβάνεται, αποσυνδέστε τον φορτιστή από την κεντρική παροχή ρεύματος και απευθυνθείτε σε εξειδικευ-

μένο ηλεκτρολόγο. Η Porsche συνιστά να απευθυνθείτε σε πιστοποιημένο συνεργάτη σέρβις της Porsche.

Η παρακάτω επισκόπηση περιέχει προτάσεις για την αντιμετώπιση δυσλειτουργιών που περιορίζουν ή αποτρέπουν τη φόρτιση του οχήματος.

Κατάσταση	Προτεινόμενη ενέργεια
Η οθόνη (συμπεριλαμβανομένων των ενδείξεων κατάστασης LED και του κουμπιού ενεργοποίησης/απενεργοποίησης) παρουσιάζει πλήρη αστοχία.	<ul style="list-style-type: none"> ▶ Αποσυνδέστε τον φορτιστή από την κεντρική παροχή ρεύματος και φροντίστε για την αντικατάστασή του. ▶ Αναθέστε σε εξειδικευμένο ηλεκτρολόγο να ελέγξει την οικιακή εγκατάσταση.
Η οθόνη είναι κενή, οι ενδείξεις κατάστασης LED δεν αλλάζουν χρώμα και το κουμπί ενεργοποίησης/απενεργοποίησης ανάβει με κόκκινο χρώμα.	<ul style="list-style-type: none"> ▶ Ο φορτιστής έχει υπερθερμανθεί. Αποσυνδέστε το φορτιστή από την παροχή ρεύματος και αφήστε τον να κρυώσει αργά μόνος του. ▶ Αν το σφάλμα επιμένει, φροντίστε για την αντικατάσταση του φορτιστή.

Κατάσταση	Προτεινόμενη ενέργεια
<p>Η λειτουργία είναι περιορισμένη ή η φόρτιση δεν είναι δυνατή (μήνυμα στην οθόνη).</p>	<ul style="list-style-type: none"> ▶ Βεβαιωθείτε ότι το καλώδιο τροφοδοσίας και το καλώδιο του οχήματος έχουν συνδεθεί στη σωστή πλευρά της μονάδας ελέγχου και ότι έχουν τοποθετηθεί σωστά στις συνδέσεις. ▶ Βεβαιωθείτε ότι ο φορτιστής βρίσκεται εντός της επιτρεπόμενης κλίμακας θερμοκρασίας. <ul style="list-style-type: none"> ▷ Ανατρέξτε στην ενότητα «Τεχνικά χαρακτηριστικά», στη σελίδα 524. ▶ Επιβεβαιώστε τυχόν μηνύματα σφάλματος που εμφανίζονται. ▶ Επανεκκινήστε τον φορτιστή. Για επανεκκίνηση, πατήστε το κουμπί ενεργοποίησης/απενεργοποίησης για τουλάχιστον 10 δευτερόλεπτα.
<p>Το ρεύμα φόρτισης είναι υπερβολικά χαμηλό (μήνυμα στην οθόνη).</p>	<ul style="list-style-type: none"> ▶ Το οικιακό δίκτυο είναι υπερφορτωμένο. Απενεργοποιήστε άλλα υψηλότερα ηλεκτρικά φορτία.
<p>Η τάση του ηλεκτρικού δικτύου είναι υπερβολικά υψηλή (μήνυμα στην οθόνη).</p>	<ul style="list-style-type: none"> ▶ Αναθέστε σε εξειδικευμένο ηλεκτρολόγο να ελέγξει την οικιακή εγκατάσταση.
<p>Ο φορτιστής δεν βρίσκεται εντός των επιτρεπόμενων επιπέδων θερμοκρασίας (μήνυμα στην οθόνη).</p>	<ul style="list-style-type: none"> ▶ Απενεργοποίηση θερμοκρασίας συσκευής: Αποφύγετε το άμεσο ηλιακό φως και αφήστε τον φορτιστή να κρυώσει αργά μόνος του. ▶ Απενεργοποίηση χαμηλής θερμοκρασίας: Αφήστε τον φορτιστή να προθερμανθεί σε ζεστό περιβάλλον, πριν τον χρησιμοποιήσετε. ▶ Ο αισθητήρας θερμοκρασίας της συσκευής παρουσιάζει βλάβη: Φροντίστε για την αντικατάσταση του φορτιστή.
<p>Ο διακόπτης ισχύος στην οικιακή εγκατάσταση ενεργοποιήθηκε (μήνυμα στην οθόνη).</p>	<ul style="list-style-type: none"> ▶ Μειώστε το ρεύμα φόρτισης στις ρυθμίσεις του φορτιστή. ▶ Επιβεβαιώστε τυχόν μηνύματα σφάλματος που εμφανίζονται.
<p>Εμφανίζεται μια διακοπή φόρτισης:</p> <ul style="list-style-type: none"> ▶ ☉ Το κουμπί τροφοδοσίας ανάβει με λευκό χρώμα. ▶ ○ Οι ενδείξεις κατάστασης LED αναβοσβήνουν με μπλε χρώμα. ▶ Η οθόνη ενεργοποιείται. 	<ul style="list-style-type: none"> ▶ Περιμένετε έως ότου το όχημα αρχίσει να φορτίζει ξανά αυτόματα. ▶ Η φόρτιση μπορεί να διακοπεί στο όχημα.

Μεταφορά

▲ ΠΡΟΕΙΔΟΠΟΙΗΣΗ Μη στερεωμένο φορτίο

Φορτιστές που δεν έχουν στερεωθεί ή τοποθετηθεί σωστά μπορεί να μετατοπιστούν ή να θέσουν σε κίνδυνο τους επιβάτες κατά το φρενάρισμα, την επιτάχυνση, την αλλαγή κατεύθυνσης ή σε περίπτωση ατυχήματος.

- ▶ Μην μεταφέρετε ποτέ τον φορτιστή χωρίς να τον έχετε στερεώσει.
- ▶ Ο φορτιστής πρέπει πάντα να μεταφέρεται στον χώρο αποσκευών και ποτέ στην καμπίνα (π.χ. πάνω στα καθίσματα ή μπροστά από αυτά).

Στερέωση του φορτιστή για μεταφορά

Ανάλογα με τον τύπο του οχήματος, ο φορτιστής διαθέτει ή δεν διαθέτει θήκη μεταφοράς.

- ▶ Αν διατίθεται θήκη μεταφοράς: Φροντίστε να φυλάσσετε και να μεταφέρετε πάντα τον φορτιστή στη θήκη. Προσαρμόστε τη θήκη μεταφοράς στους μπροστινούς και πίσω δακτυλίους πρόσδεσης με γάντζους.
Για πληροφορίες σχετικά με τους δακτυλίους πρόσδεσης στον χώρο αποσκευών:
▷ Ανατρέξτε στο Εγχειρίδιο οδηγού.
- ▶ Αν δεν διατίθεται θήκη μεταφοράς: Φυλάσσετε τον φορτιστή στον πίσω χώρο αποσκευών, για να τον μεταφέρετε.
- ▶ Ανάλογα με τον τύπο του οχήματος, φυλάσσετε τον φορτιστή με τέτοιο τρόπο ώστε, σε επικίνδυνες καταστάσεις, να μην κινδυνεύσουν οι επιβάλλοντες.

Καθαρισμός και συντήρηση

Να ελέγχετε τον φορτιστή για τυχόν ζημιές και ακαθαρσίες σε τακτά χρονικά διαστήματα και να τον καθαρίζετε, εάν απαιτείται.



ΚΙΝΔΥΝΟΣ

Ηλεκτροπληξία, πυρκαγιά

Κίνδυνος σοβαρού ή θανατηφόρου τραυματισμού από πυρκαγιά ή ηλεκτροπληξία.

- ▶ Μη βυθίζετε ποτέ τον φορτιστή ή τα βύσματα σε νερό και μην ψεκάζετε απευθείας με νερό (π.χ. με πλαστικά μηχανήματα υψηλής πίεσης ή λάστιχα ποτίσματος).
- ▶ Να καθαρίζετε τον φορτιστή μόνο όταν η μονάδα ελέγχου έχει αποσυνδεθεί πλήρως από την παροχή δικτύου και από το όχημα. Να χρησιμοποιείτε στεγνό πανί για το καθάρισμα.

Απόρριψη

Πρέπει να παραδίδετε τις ηλεκτρικές/ηλεκτρονικές συσκευές σε ένα σημείο συλλογής ή σε μια εγκατάσταση διαχείρισης αποβλήτων.

- ▶ Μην απορρίπτετε τις ηλεκτρικές/ηλεκτρονικές συσκευές σε οικιακά απορρίμματα.
- ▶ Απορρίπτετε τις ηλεκτρικές/ηλεκτρονικές συσκευές σύμφωνα με τους ισχύοντες κανονισμούς περιβαλλοντικής προστασίας.
- ▶ Αν έχετε ερωτήσεις σχετικά με τη διάθεση, επικοινωνήστε με συνεργάτη της Porsche.

Τεχνικά χαρακτηριστικά

Στοιχεία παροχής ρεύματος 9Y0.971.675...	BE	BG	BJ
Ισχύς	7,2 kW	11 kW	22 kW
Ονομαστική ένταση	16 A, διφασικό 32 A, μονοφασικό	16 A, τριφασικό	32 A, τριφασικό
Τάση ηλεκτρικού δικτύου	100 – 240 V/400 V	100 – 240/400 V	100 – 240/400 V
Φάσεις	2/1	3	3
Συχνότητα ηλεκτρικού δικτύου	50 Hz/60 Hz	50 Hz/60 Hz	50 Hz/60 Hz
Κατηγορία αυξημένης τάσης (IEC 60664)	II	II	II
Ενσωματωμένη διάταξη ρεύματος διαρροής	Τύπος A (AC: 30 mA) + DC: 6 mA)	Τύπος A (AC: 30 mA) + DC: 6 mA)	Τύπος A (AC: 30 mA) + DC: 6 mA)
Βαθμός προστασίας	I	I	I
Βαθμός προστασίας	IP55 (ΗΠΑ: Περιβλήμα 3R)	IP55 (ΗΠΑ: Περιβλήμα 3R)	IP55 (ΗΠΑ: Περιβλήμα 3R)
Ζώνες συχνοτήτων μεταφοράς	2,4 GHz, 5 GHz	2,4 GHz, 5 GHz	2,4 GHz, 5 GHz
Ισχύς μεταφοράς	20 dBm	20 dBm	20 dBm
Στοιχεία μηχανολογικού εξοπλισμού 9Y0.971.675...	BE	BG	BJ
Βάρος μονάδας ελέγχου	2,54 χλγρ.		
Μήκος καλωδίου οχήματος	2,5 μ. ή 7,5 μ.		
Μήκος καλωδίου τροφοδοσίας	0,9 μ.		

Στοιχεία μηχανολογικού εξοπλισμού για την απλή επιτοίχια βάση 9Y0.971.675...	BE	BG	BJ
Διαστάσεις απλής επιτοίχιας βάσης	385 χλστ. x 135 χλστ. x 65 χλστ. (μήκος x πλάτος x ύψος)		
Βάρος απλής επιτοίχιας βάσης	περίπου 0,45 χλγρ.		
Διαστάσεις οδηγού καλωδίων	127 χλστ. x 115 χλστ. x 139 χλστ. (μήκος x πλάτος x ύψος)		
Βάρος οδηγού καλωδίων	περίπου 0,42 χλγρ.		
Διαστάσεις βάσης στήριξης	136 χλστ. x 50 χλστ. x 173 χλστ. (μήκος x πλάτος x ύψος)		
Βάρος βάσης στήριξης	περίπου 0,14 χλγρ.		
Βάρος πλήρους απλής επιτοίχιας βάσης	περίπου 1 χλγρ.		
Στοιχεία μηχανολογικού εξοπλισμού για τη βάση φόρτισης 9Y0.971.675...	BE	BG	BJ
Διαστάσεις βάσης φόρτισης	373 χλστ. x 642 χλστ. x 232 χλστ. (πλάτος x ύψος x βάθος)		
Βάρος βάσης φόρτισης	περίπου 9,7 χλγρ.		
Συνθήκες περιβάλλοντος και αποθήκευσης 9Y0.971.675...	BE	BG	BJ
Θερμοκρασία περιβάλλοντος	-30°C έως +50°C		
Υγρασία	5% – 95% χωρίς συμπύκνωση		
Υψόμετρο	το πολύ 5.000 μ. πάνω από την επιφάνεια της θάλασσας		



05004-19-12331

"Atendimento à Regulamentação

Anatel Este equipamento não tem direito à proteção contra interferência prejudicial e não pode causar interferência em sistemas devidamente autorizados. Este produto está homologado pela ANATEL, de acordo com os procedimentos regulamentados pela Resolução 242/2000, e atende aos requisitos requisitos técnicos aplicados. Para maiores informações, consulte o site da ANATEL www.anatel.gov.br"

Πινακίδα αριθμού πλαισίου

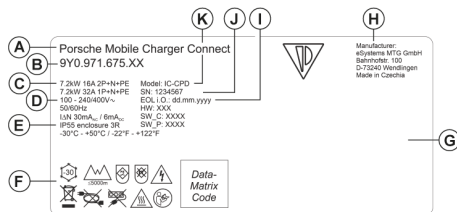

Εικ. 264 Πινακίδα στοιχείων (παράδειγμα)

- A** Όνομα προϊόντος
- B** Αύξων αριθμός
- C** Ισχύς και ονομαστική ένταση
- D** Τάση ηλεκτρικού δικτύου
- E** Βαθμός προστασίας
- F** Εικονογράμματα για τη λειτουργία
- G** Πληροφορίες πιστοποίησης

- H** Κατασκευαστής
- I** Ημερομηνία κατασκευής
- J** Σειριακός αριθμός
- K** Ονομασία τύπου

Πληροφορίες παραγωγής

Ημερομηνία κατασκευής

Μπορείτε να βρείτε την ημερομηνία κατασκευής του φορτιστή στην πινακίδα στοιχείων, μετά τη συντομογραφία «EOL i.O.».

Εμφανίζεται με την εξής μορφή: Ημέρα παραγωγής.Μήνας παραγωγής.Έτος παραγωγής

Ημερομηνία κατασκευής

Μπορείτε να βρείτε την ημερομηνία κατασκευής του φορτιστή στην πινακίδα στοιχείων, μετά τη συντομογραφία «EOL».

Εμφανίζεται με την εξής μορφή: Ημέρα παραγωγής.Μήνας παραγωγής.Έτος παραγωγής

Κατασκευαστής φορτιστή

eSystems MTG GmbH
 Bahnhofstraße 100
 73240 Wendlingen

Germany

Έλεγχος παροχής ρεύματος

Σε περίπτωση ερωτήσεων σχετικά με τακτικές δοκιμές της παροχής ρεύματος της υποδομής φόρτισης (π.χ. VDE 0702), ανατρέξτε στη διεύθυνση <https://www.porsche.com/international/accessoriesandservice/porscheservice/vehicleinformation/documents/> ή επικοινωνήστε με έναν συνεργάτη της Porsche.

Δήλωση συμμόρφωσης

Ο φορτιστής διαθέτει ραδιοεξοπλισμό. Ο κατασκευαστής αυτού του ραδιοεξοπλισμού δηλώνει ότι ο εν λόγω εξοπλισμός συμμορφώνεται με τις προδιαγραφές για τη χρήση του σύμφωνα με την Οδηγία 2014/53/ΕΕ.

Το πλήρες κείμενο της κοινοτικής Δήλωσης Συμμόρφωσης είναι διαθέσιμο στην ακόλουθη ηλεκτρονική διεύθυνση:

► <http://www.porsche.com/international/accessoriesandservice/porscheservice/vehicleinformation/documents>

Εισαγωγείς

Άμπου Ντάμπι

Porsche Centre Abu Dhabi
 Zayed 2nd Street
 Άμπου Ντάμπι
 United Arab Emirates
 P.O. Box 915
 Τηλέφωνο: +971 2 619 3911

Ντουμπάι

Porsche Centre Dubai
 Sheikh Zayed Road E11
 Ντουμπάι Ηνωμένα Αραβικά Εμιράτα
 P.O. Box 10773
 Τηλέφωνο: +971 4 305 8555

Russia

Porsche Russia

Leningrader Chaussee, κτίριο 71A/10

125445, Μόσχα, Ρωσία

Τηλέφωνο: +7-495-580-9911

Σιγκαπούρη: Porsche Singapore

Porsche Asia Pacific Pte Ltd

20 McCallum Street #12-01

Tokyo Marine Centre

Σιγκαπούρη 069046

Αν έχετε ερωτήσεις, επικοινωνήστε με το Porsche
Centre Singapore στον αριθμό (+65) 6472 4433

Ευρετήριο

A

Αντικατάσταση καλωδίων τροφοδοσίας και καλωδίων οχήματος..... 501
 Αντικείμενο προμήθειας..... 489
 Απαραίτητα εργαλεία..... 495
 Απόρριψη..... 523
 Απώλεια δεδομένων πρόσβασης..... 489
 Αριθμός είδους του φορτιστή..... 524
 Αφαίρεση της μονάδας ελέγχου από τη βάση φόρτισης..... 518

B

Βάση φόρτισης..... 517
 Άνοιγμα..... 517
 Κλειδώμα..... 517
 Κλείσιμο..... 517
 Ξεκλείδωμα..... 518

Γ

Γλώσσα και χώρα..... 503
 Γνωστοποίηση προσασίας δεδομένων..... 485

Δ

Δεδομένα πρόσβασης..... 489
 Εφαρμογή web..... 490
 Σειριακός αριθμός του φορτιστή..... 490
 Δήλωση συμμόρφωσης..... 526
 Διαδικασία φόρτισης
 Κατανάλωση ενέργειας..... 511
 Προβολή..... 511
 Διαμόρφωση διακομιστή DNS..... 512
 Διαμόρφωση διεύθυνσης IPv4..... 511
 Διεύθυνση IP..... 511
 Δίκτυο WiFi
 Άγνωστο δίκτυο..... 512
 Αποσύνδεση..... 512

Διαχείριση..... 512
 Σύνδεση..... 512
 Δομή των ειδοποιήσεων..... 483
 Δυσλειτουργίες..... 519

E

Εγκατάσταση της βάσης φόρτισης
 Εγκατάσταση με αποστάτη..... 496
 Εγκατάσταση χωρίς αποστάτη..... 497
 Εικονογράμματα..... 485
 Εισαγωγείς..... 526
 Εισαγωγή λογαριασμού..... 513
 Εκκίνηση..... 503
 Ενδεικνυόμενη χρήση..... 488
 Ένδειξη
 Γραμμή κατάστασης..... 491, 492
 Γραμμή μενού..... 492
 Μετάβαση..... 493
 Ενημέρωση λογισμικού..... 503
 Εξαγωγή του ιστορικού φόρτισης..... 511
 Επιλογές ελέγχου..... 493
 Επιλογή δικτύου..... 503
 Επιλογή του σημείου εγκατάστασης..... 494
 Επιτήρηση γείωσης
 Απενεργοποίηση..... 508
 Ενεργοποίηση..... 509
 Εργαλεία..... 495
 Εφαρμογή web
 Αλλαγή του κωδικού πρόσβασης..... 490
 Άνοιγμα..... 509
 Απώλεια κωδικού πρόσβασης..... 490
 Αρχικός κωδικός πρόσβασης..... 490
 Εκκίνηση..... 505
 Hotspot..... 509
 WiFi..... 509

Z

Ζευγοποίηση προφίλ χρηστών..... 504, 513
 Ζευγοποίηση Porsche ID..... 504

H

Ημερομηνία κατασκευής..... 526

I

Ισχύς φόρτισης
 Προβολή..... 505

K

Καθαρισμός..... 522
 Καλώδια
 Αποσύνδεση..... 502
 Στερέωση..... 502
 Καλώδια τροφοδοσίας..... 498
 Οικιακός ρευματοδότης..... 499
 ρευματοδότης βιομηχανικού τύπου..... 499
 Καλώδιο φόρτισης
 Τύποι καλωδίων και βυσμάτων..... 498
 Καλώδιο φόρτισης οχήματος
 Τύποι καλωδίων και βυσμάτων..... 498
 Κατανάλωση ενέργειας κατά τη διαδικασία φόρτισης..... 505
 Κατασκευαστής..... 526
 Κατάσταση φόρτισης..... 505

M

Μετάδοση δεδομένων..... 503
 Μεταφορά, στερέωση του φορτιστή..... 521
 Μονάδα ελέγχου..... 491
 Ένδειξη..... 491
 Επισκόπηση συνδέσεων..... 491
 Τοποθέτηση στην επιτοίχια βάση..... 496

O

Οδηγίες ασφαλείας..... 486
 Οδηγίες χρήσης..... 506
 Οδηγός διαμόρφωσης..... 505

Οικιακό δίκτυο.....	503	Συνολική κατανάλωση ενέργειας	
Διεύθυνση IP.....	511	Τρέχουσα διαδικασία φόρτισης.....	505
Όνομα κεντρικού υπολογιστή.....	511	Συντήρηση.....	522
Όνομα κεντρικού υπολογιστή.....	511	Σύστημα διαχείρισης ρεύματος.....	504
Π		Ζευγοποίηση.....	513
Περιορισμός ρεύματος φόρτισης.....	508	Προσαρμογή του ρεύματος φόρτισης.....	504
Περισσότερες πληροφορίες.....	486	Προσθήκη.....	513
Πινάκίδα αριθμού πλαισίου.....	526	T	
Πληροφορίες παραγωγής.....	526	Τεχνικά χαρακτηριστικά	
Πραγματοποίηση συνδέσεων δικτύου		Στοιχεία μηχανολογικού εξοπλισμού.....	524
Επικοινωνία γραμμής ρεύματος (PLC).....	512	Στοιχεία παροχής ρεύματος.....	524
Hotspot.....	511	Συνθήκες περιβάλλοντος και αποθήκευσης.....	524
WiFi.....	512	Τοποθέτηση της βάσης στήριξης.....	495
Προβολή		Τοποθέτηση της βάσης φόρτισης.....	496
Γλώσσα και χώρα.....	503	Τοποθέτηση της βασικής επιτοίχιας βάσης.....	495
Προστασία συσκευής.....	504	Τοποθέτηση της μονάδας ελέγχου στη βάση	
Πώληση του φορτιστή.....	490	φόρτισης.....	518
P		Τρέχουσα διαδικασία φόρτισης.....	505
Ρύθμιση της ερώτησης για το PIN.....	504	Y	
Ρύθμιση του ρεύματος φόρτισης.....	504	Υποδοχή φόρτισης του οχήματος.....	507
Σ		Φ	
Σειριακός αριθμός.....	526	Φόρτιση	
Σειριακός αριθμός του φορτιστή.....	490	Εκκίνηση.....	507
Στερέωση για μεταφορά.....	521	Παύση.....	508
Στο Εγχειρίδιο οδηγού		Τερματισμός.....	508
Γνωστοποίηση προστασίας δεδομένων.....	485	Φορτιστής	
Περισσότερες πληροφορίες.....	486	Αρχικός κωδικός πρόσβασης.....	489
Σύμβολα σε αυτό το εγχειρίδιο οδηγού.....	483	Εικονογράμματα.....	485
Συνδέσεις		Ισχύς φόρτισης.....	505
Κουμπί ζευγοποίησης PLC.....	503	Κατάσταση συσκευής.....	505
Κωδικός ασφαλείας PLC.....	503	Κατάσταση φόρτισης.....	505
Σύστημα διαχείρισης ρεύματος.....	504	Σύνδεση.....	510
Hotspot.....	504	X	
WiFi.....	503	Χρόνοι φόρτισης.....	507
Σύνδεση στον φορτιστή.....	505		

O tomto návodu

Výstražné pokyny a symboly

V tomto návodu jsou použity různé druhy výstražných pokynů a symbolů.



NEBEZPEČÍ

Těžká nebo smrtelná zranění

Při nedodržení výstražných pokynů kategorie „Nebezpečí“ dojde k těžkému poranění nebo úmrtí.



VAROVÁNÍ

Možná těžká nebo smrtelná zranění

Při nedodržení výstražných pokynů kategorie „Varování“ může dojít k těžkému poranění nebo úmrtí.



VÝSTRAHA

Možná středně těžká nebo lehká zranění

Při nedodržení výstražných pokynů kategorie „Výstraha“ může dojít ke středně těžkým nebo lehkým zraněním.

UPOZORNĚNÍ

Možné věcné škody

Při nedodržení výstražných pokynů kategorie „Upozornění“ může dojít k poškození vozidla.



Informace

Doplňkové informace jsou označeny slovem „Informace“.

- ✓ Předpoklady, které musí být splněny, aby bylo možné nějakou funkci použít.
- ▶ Pokyny, podle kterých je nutné postupovat.

1. Pokyny skládající se z několika kroků jsou označeny pořadovým číslem.

2. Pokyny na středové obrazovce, podle kterých musíte postupovat.

▶ Upozornění na to, kde lze nalézt další informace k danému tématu.

Čeština

Přejít k návodu k použití

Vysvětlení symbolů.....	532
Ochrana osobních údajů.....	532
Další informace.....	532

Bezpečnost

Bezpečnostní pokyny.....	533
Použití k určenému účelu.....	534

Rozsah dodávky

Přístupové údaje.....	535
-----------------------	-----

Přehled

Přípojky na řídicí jednotce.....	536
Řídicí jednotka nabíječky.....	537
Zobrazovací a ovládací prvky na displeji.....	537

Volba místa montáže.....

Potřebné nástroje.....	540
------------------------	-----

namontování

Montáž nástěnného držáku.....	540
Montáž nabíjecí stanice.....	541

Nastavit

Nabíjecí a síťový kabel vozidla.....	543
Uvedení do provozu a konfigurace.....	548
Uvedení do provozu s webovou aplikací.....	549
Přihlášení k nabíječce.....	550
Spusťte na nabíječce nastavení.....	550
Přehled.....	550

Ovládání

Pokyny k obsluze.....	551
Nabíjení.....	551
Přihlášení do webové aplikace.....	553
Ovládání webové aplikace.....	554
Nabíjecí stanice.....	560

Provozní poruchy.....

Přeprava.....	564
---------------	-----

Čištění a údržba.....	565
-----------------------	-----

Likvidace.....	566
----------------	-----

Technické údaje

Typový štítek.....	569
Údaje o výrobě.....	569
Dovozci.....	569

Seznam hesel.....	571
-------------------	-----

Přejít k návodu k použití

Vysvětlení symbolů

V závislosti na konkrétní zemi se mohou na nabíječe nacházet různé symboly.



Nabíječku použijte při teplotách od -30 °C do +50 °C.



Nabíječku lze používat v nadmořských výškách do 5 000 m.



Nabíječka je vybavena nespínaným ochranným vodičem.



Nabíječka je vybavena spínaným ochranným vodičem.



Likvidaci nabíječky provádějte podle všech platných předpisů pro likvidaci.



Nepoužívejte prodlužovací kabely ani navíjecí kabely.



Nepoužívejte (cestovní) adaptéry.



Nepoužívejte rozbočovací zásuvky.



Nepoužívejte nabíjecí kabel s poškozenou elektronikou nebo připojovacími vedením.



Nebezpečí úrazu elektrickým proudem při neodborné manipulaci



Věnujte pozornost návodu k použití, zejména výstražným a bezpečnostním pokynům.



Povrch nabíječky může být velmi horký.



Nabíječka nesmí být provozována v neuzemněných elektrických sítích (např. IT sítě). Nabíječku používejte výhradně v uzemněné elektrické síti.



Nabíječka smí být provozována pouze v jednofázových sítích.



Označuje zástrčku typu 1 s rozsahem napětí ≤ 250 V AC.



Označuje zástrčku typu 2 s rozsahem napětí ≤ 480 V AC.

Ochrana osobních údajů

Aby byla zajištěna komunikační schopnost a aktuálnost vašeho nabíjecího vybavení Porsche, bude nabíjecí zařízení v pravidelných intervalech předávat společnosti Porsche následující šifrovaná data specifická

pro zařízení, která zde budou zpracovávána: Identifikace zařízení, značka, generace, typ zařízení a verze softwaru.

Pokud byste chtěli využívat další služby Porsche Connect pro nabíjecí vybavení, je nutné nabíjecí vybavení propojit s vaším účtem Porsche ID nabízeným příslušnou distribuční společností Porsche Connect na vybraných trzích. V rámci využívání služeb Porsche Connect jsou do společnosti Porsche přenášeny následující osobní a další údaje specifické pro zařízení a jsou zde zpracovávány: Identifikace zákazníka, statistiky, informace o průběhu nabíjení, stav zařízení, stav připojení a časové razítko posledního nastavení komunikace. Další informace o podmínkách a zásadách ochrany osobních údajů naleznete na adrese www.porsche.com/connect-store.

Pravidelný přenos dat vašeho nabíjecího zařízení může vést k dalším nákladům u vašeho poskytovatele internetových služeb. Data uložená u společnosti Porsche lze nenávratně odstranit prostřednictvím portálu My Porsche. Z důvodu technických nebo právních omezení nejsou některé služby Porsche Connect nabíjecího vybavení Porsche dostupné ve všech zemích.

Další informace

Další informace o nabíječce a o webové aplikaci jsou k dispozici v části „E-Performance“ na adrese <https://www.porsche.com>.

Bezpečnost

Bezpečnostní pokyny

⚠ NEBEZPEČÍ

Zasažení elektrickým proudem, zkrat, požár, výbuch, oheň

Používání poškozené nebo vadné nabíječky, jakož i poškozené nebo vadné zásuvky, neodborná manipulace s nabíječkou nebo nedodržování bezpečnostních pokynů může způsobit zkrat, zasažení elektrickým proudem, výbuch, požár nebo popálení.

- ▶ Používejte pouze příslušenství schválené a vydané společností Porsche, jako jsou síťové kabely a kabely k vozidlu.
- ▶ Poškozenou a/nebo znečištěnou nabíječku nepoužívejte. Před použitím zkontrolujte kabel a konektorové spojení, zda nejsou poškozeny a znečištěny.
- ▶ Nabíječku připojujte výlučně k odborně namontovaným a nepoškozeným zásuvkám a k elektroinstalacím bez jakýchkoli vad.
- ▶ Nepoužívejte prodlužovací kabely, navíjecí kabely, rozbočovací zásuvky ani (cestovní) adaptéry.
- ▶ Za bouřky odpojte nabíječku od elektrické sítě.
- ▶ Na elektrických součástech neprovádějte žádné změny ani opravy.
- ▶ Odstraňování poruch a opravy nabíječky smí provádět pouze kvalifikovaný personál.

⚠ NEBEZPEČÍ

Zasažení elektrickým proudem, požár

Neodborně namontované zásuvky mohou při nabíjení vysokonapěťového akumulátoru pomoci nabíjecí zásuvky vozidla způsobit zasažení elektrickým proudem nebo požár.

- ▶ Montáž a zprovoznění zásuvky pro nabíječku, včetně kontroly přívodu napájecího napětí pro tuto zásuvku, smí provádět pouze elektromontér s náležitou odbornou kvalifikací. Tato osoba je přitom plně zodpovědná za dodržení příslušných platných norem a předpisů. Společnost Porsche doporučuje tento úkon svěřit certifikovanému partneru Porsche Service.
- ▶ Průřez vedení přípojky k zásuvce musí být stanoven s ohledem na délku vedení a na předpisy a normy platné na daném území.
- ▶ Zásuvku využívanou k nabíjení připojte přes samostatně jištěný elektrický okruh, který odpovídá místním zákonům a normám.
- ▶ Nabíječka je určena k soukromému a částečně veřejnému použití (např. soukromé pozemky nebo firemní parkoviště). V některých zemích, například v Itálii a na Novém Zélandu, je nabíjení podle režimu 2 na veřejných prostranstvích **zakázáno**¹.
- ▶ Při nabíjení prováděném bez dohledu nesmí být umožněn přístup k nabíječce a vozidlu nepovolaným osobám (např. hrajícím si dětem) nebo zvířatům.
 - ▷ Dodržujte bezpečnostní pokyny v návodu k montáži i v návodu k obsluze vozidla.

⚠ NEBEZPEČÍ

Zasažení elektrickým proudem, požár

Nesprávné zacházení s kontakty zástrčky může mít za následek zásah elektrickým proudem nebo požár.

- ▶ Nedotýkejte se kontaktů na nabíjecí zásuvce a na nabíječce.
- ▶ Do nabíjecí zásuvky ani do nabíječky nezasouvejte žádné předměty.
- ▶ Elektrické zásuvky a konektory chraňte před vlhkostí, vodou a jinými kapalínami.

⚠ VAROVÁNÍ

Hořlavé nebo výbušné páry

Díly nabíječky mohou způsobit jiskření a zapálit tak hořlavé nebo výbušné páry.

- ▶ Aby se – zejména v garážích – minimalizovalo riziko výbuchu, je třeba zajistit umístění řídicí jednotky při nabíjení alespoň 50 cm nad podlahou.
- ▶ Nabíječku nepoužívejte v oblastech, kde hrozí nebezpečí výbuchu.

Pouze pro Indonésii



Dilarang melakukan perubahan spesifikasi yang dapat menimbulkan gangguan fisik dan/atau elektromagnetik terhadap lingkungan sekitar

1. Stav při předání do tisku. Podrobné informace vám sdělí partner Porsche nebo místní dodavatel elektřiny.

Aby byly splněny nároky na mezní hodnoty vystavení záření (1999/519/ES), je nutné zařízení nainstalovat tak, aby byla zachována vzdálenost alespoň 20 cm mezi zařízení a všemi osobami.

K zajištění nepřerušovaného průběhu nabíjení pomocí nabíječky dodržujte tyto pokyny a doporučení:

- Při nové montáži zásuvky je třeba namontovat průmyslovou elektrickou zásuvku s co nejvyšším dostupným výkonem (v závislosti na domovní elektroinstalaci); tuto činnost a uvedení do provozu smí provádět pouze kvalifikovaný elektroinstalatér. Společnost Porsche doporučuje tento úkon svěřit certifikovanému partneru Porsche Service.
- Elektrickou instalaci dimenzujte v rámci technických možností a zákonných předpisů tak, aby byl maximální jmenovitý výkon použité zásuvky trvale k dispozici pro nabíjení vozidla.
- Před instalací zkontrolujte, zda bude se stávající domovní elektroinstalací možné trvale dodávat výkon potřebný k nabíjení vozidla. K jistění domovní instalace případně použijte systém pro správu energie (Energy Management System).
- Nabíječku používejte přednostně v uzemněné elektrické síti. Ochranný vodič musí být odborně namontován.
- V případě nejasností nebo nejistoty v souvislosti s domovní elektroinstalací přizvěte elektromontéra s náležitou odbornou kvalifikací. Společnost Porsche doporučuje tento úkon svěřit certifikovanému partneru Porsche Service.
- Má-li se nabíječka používat ve spojení s fotovoltaickým zařízením, kontaktujte příslušného partnera Porsche.

- Aby byly zajištěny optimální výkonnost nabíječky a rychlé nabití vozidla, použijte zásuvky NEMA s co největší jmenovitou hodnotou proudu nebo průmyslové elektrické zásuvky splňující normu IEC 60309.
- Při nabíjení vysokonapětového akumulátoru prostřednictvím domovní elektrické zásuvky či průmyslové elektrické zásuvky může být elektroinstalace zatížena až na maximum své kapacity. Společnost Porsche doporučuje nechávat elektroinstalaci, která se používá k nabíjení, pravidelně přezkušovat elektromontérem s náležitou odbornou kvalifikací. Vhodné zkušební intervaly pro vaši elektroinstalaci vám sdělí elektroinstalatér. Společnost Porsche doporučuje tento úkon svěřit certifikovanému partneru Porsche Service.
- Při dodání je nabíjecí proud automaticky omezen, aby se předešlo přehřívání elektroinstalace. Uvedení nabíječky do provozu a nastavení nabíjecího proudu s přizpůsobením domovní instalaci svěřte elektromontérovi s náležitou odbornou kvalifikací.
 - ▷ Viz kapitola „Omezení nabíjecího proudu“ na straně 552.

Použití k určenému účelu

Nabíječka s integrovaným řídicím a ochranným zařízením pro typ nabíjení 2 je určena k nabíjení vozidel s vysokonapětovým akumulátorem, která splňují všeobecně platné normy a směrnice pro elektrická vozidla.

- ▶ V závislosti na místní elektrické síti použijte odpovídající verzi zařízení.
 - ▷ Viz kapitola „Technické údaje“ na straně 567.

Nabíječka se smí používat pouze v kombinaci se síťovým kabelem, řídicí jednotkou a kabelem k vozidlu.

Rozsah dodávky

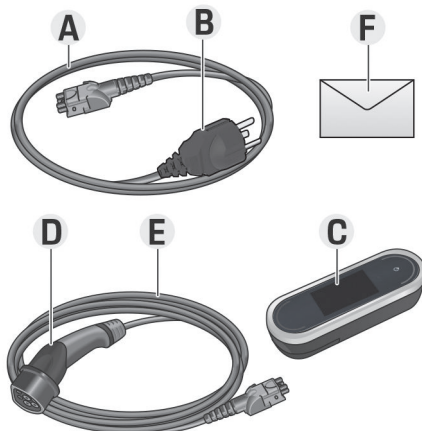

Obr. 265 Rozsah dodávky

- A** Síťový kabel (vyměnitelný na ovládací jednotce)
- B** Síťová zástrčka k zapojení do elektrické sítě
- C** Řídicí jednotka
- D** Nabíjecí zástrčka vozidla (připojovací zástrčka pro vozidlo)
- E** Kabel k vozidlu (specifický pro danou zemi: buďto vyměnitelný, anebo upevněný na řídicí jednotce)
- F** Dopis s přístupovými údaji

i **Informace**

Volitelné komponenty: V závislosti na zemi používání jsou pro nabíječku k dispozici různé nástěnné držáky, jako například nástěnný držák se základnou nebo nabíjecí stanice.

Přístupové údaje

Společně s přístrojem obdržíte dopis s přístupovými údaji, který obsahuje všechny údaje nezbytné pro používání nabíječky a webové aplikace.

- ▶ Tento dopis s přístupovými údaji si uschovejte.

i **Informace**

Přístupové údaje, které byly platné při dodání, tedy přednastavené číslo PIN a výchozí heslo, si v případě jejich ztráty můžete vyžádat u příslušného partnera Porsche.

- Pro tento případ mějte připraveno sériové číslo nabíječky.
 - ▶ Viz kapitola „Sériové číslo nabíječky“ na straně 536.

List s přístupovými údaji obsahuje následující údaje:

Označení	Význam
Serial Number	Sériové číslo nabíječky
Wi-Fi MAC	MAC adresa WiFi rozhraní
GRID MAC	MAC adresa domovního rozhraní PLC
Vehicle MAC	MAC adresa rozhraní PLC vozidla
Wi-Fi SSID	<ul style="list-style-type: none"> - Identifikátor SSID přístupového bodu WiFi - Název hostitele
Wi-Fi PSK	Síťový klíč

Označení	Význam
Password Home user	Výchozí heslo domácího uživatele webové aplikace
Password Customer service	Výchozí heslo pro přístup zákaznické služby k webové aplikaci
PIN	Osobní identifikační číslo
PUK	Osobní odblokovací klíč

i **Informace**

Název hostitele se skládá z následujících komponent:

WallChargerConnect + sériové číslo (příklad: WallChargerConnect-1234567)

i **Informace**

Bezpečnostní pole obsahuje potřebné přístupové kódy (PIN a PUK). Pole je potištěno speciální barvou, která tyto kódy zakrývá. Teprve po navlhčení pole pod tekoucí vodou se barva ztratí a kódy bude možné přečíst.

Při navlhčování pole neodírejte ani neseškrabujte, jinak by se mohly kódy poškodit.

PIN a PUK

Čísla PIN a PUK slouží k odblokování nabíječky.

- ▶ V případě ztráty vlastního nastaveného čísla PIN lze nabíječku odblokovat zadáním čísla PUK a poté nastavit nové číslo PIN.
- ▶ V případě ztráty čísla PUK se obraťte na příslušného partnera Porsche.

Heslo pro přístup k webové aplikaci

Heslo slouží k přihlašování k webové aplikaci.

Je-li používáno výchozí heslo:

- ▶ V případě ztráty výchozího hesla se obraťte na příslušného partnera Porsche.

Je-li používáno vlastní nastavené heslo:

- ▶ V případě ztráty vlastního nastaveného hesla obnovte tovární nastavení nabíječky, čímž se opět aktivuje výchozí heslo (**Nastavení** ⚙️ ▶ **Tovární nastavení**).

Sériové číslo nabíječky

Sériové číslo nabíječky je uvedeno na následujících místech:

- v dopise s přístupovými údaji za označením „Serial NumberSerial Number“
- na typovém štítku (zadní strana řídicí jednotky) za zkratkou „SNSN“
- na nabíječce: **Nastavení** ⚙️ ▶ **Údržba** ▶ **Informace o zařízení**
- Ve Web Application: **Nastavení** ▶ **Údržba** ▶ **Informace**

Sériové číslo nabíječky

Sériové číslo nabíječky je uvedeno na následujících místech:

- v dopise s přístupovými údaji za označením „Serial Number“
- na typovém štítku (zadní strana řídicí jednotky) za zkratkou „SN“
- na nabíječce: **Nastavení** ⚙️ ▶ **Informace**
- ve webové aplikaci: **Nastavení** ▶ **Údržba** ▶ **Informace**

Porsche ID

Je-li nabíječka propojena s vaším identifikátorem Porsche ID, lze v portálu My Porsche a v aplikaci Porsche Connect App zobrazovat informace o nabíječce i o procesech nabíjení.

Jestliže se nabíječka již nebude používat, například v případě jejího prodeje:

1. Zrušte propojení mezi identifikátorem Porsche ID a nabíječkou (**Nastavení** ⚙️ ▶ **Uživatelské profily**).
2. Obnovte tovární nastavení nabíječky (**Nastavení** ⚙️ ▶ **Tovární nastavení**).

Přehled

Přípojky na řídicí jednotce

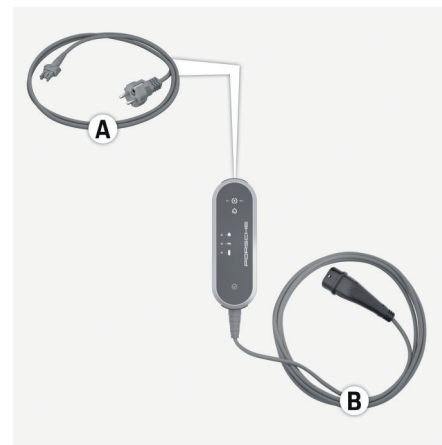

Obr. 266 Přípojky na řídicí jednotce

A Síťový kabel

B Kabel k vozidlu

Síťový kabel **A** se uvolňuje/zajišťuje na horní straně řídicí jednotky.

Kabel k vozidlu **B** se uvolňuje/zajišťuje na spodní straně řídicí jednotky.

Řídicí jednotka nabíječky

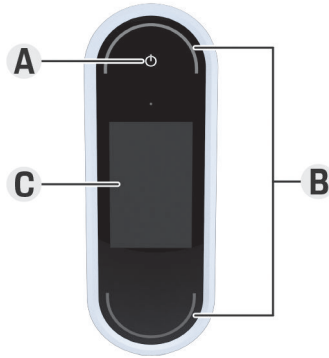

Obr. 267 Řídicí jednotka

- A** Tlačítko Zap/Vyp ☺
- B** Stavové kontrolky LED ○
- C** Displej

Tlačítkem Zap/Vyp **A** (Obr. 267) lze nabíječku zapínat a vypínat.

Stavové kontrolky LED **B** (Obr. 267) signalizují stav nabíječky.

Prostřednictvím displeje **C** (Obr. 267) probíhá komunikace s nabíječkou, jsou zobrazovány informace a chybová hlášení.

Zobrazovací a ovládací prvky na displeji

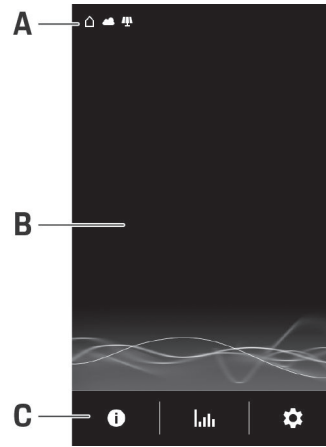







Obr. 268 Displej nabíječky

- A** Stavová lišta
- B** Informační oblast
- C** Lišta menu

Snímač jasu řídí jas displeje. Jas se automaticky přizpůsobuje světelným podmínkám okolního prostředí.









Stavová lišta

Ve stavové liště se mohou zobrazovat různé symboly. Následující přehled zobrazuje význam symbolů ve stavové liště.

Symbol	Význam
	WiFi připojení je k dispozici
	Připojení k serveru je k dispozici
	Stahuje se aktualizace softwaru
	Připojení k síti PLC je k dispozici
	Přístupový bod je vytvořen.
	Ve vozidle je aktivován nabíjecí profil. Načítají se nastavení tohoto profilu.
	Fotovoltaické zařízení je připojeno

Stavová lišta

Ve stavové liště se mohou zobrazovat různé symboly. Následující přehled zobrazuje význam symbolů ve stavové liště.





Symbol	Význam
	WiFi připojení je k dispozici
	Připojení k serveru je k dispozici
	Stahuje se aktualizace softwaru
	Připojení k síti PLC je k dispozici
	Přístupový bod je vytvořen.
	Sledování uzemnění deaktivováno (Kanada, Mexiko)
	Nabíječka je připojena ke správci energií
	Ve vozidle je aktivován nabíjecí profil. Načítají se nastavení tohoto profilu.
	Fotovoltaické zařízení je připojeno

Informace

V závislosti na důležitosti se určité symboly překrývají, a proto nejsou viditelné (symboly se zvyšující se prioritou jsou např. Síť PLC < Připojení WiFi < Správce energií).

Lišta menu

V liště menu se mohou zobrazovat různé symboly. V následujícím přehledu je uveden význam symbolů v lištách nabídek.

Symbol	Význam
	Zobrazení informací o aktuálním procesu nabíjení
	Zobrazit historii nabíjení
	Úprava nastavení
	Je dostupná aktualizace softwaru.

Možnosti ovládání

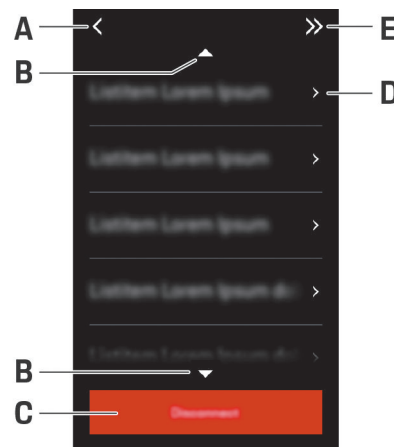

Obr. 269 Možnosti ovládání

- A Návrat zpět
- B Nahoru/dolů
- C Aktivita
- D Podrobnosti
- E Přeskočit

Volba místa montáže

NEBEZPEČÍ

Zasažení elektrickým proudem, požár

Neodborné použití nabíječky nebo nedodržování bezpečnostních pokynů může mít za následek zkrat, zásah elektrickým proudem, výbuch, požár nebo popálení.

- ▶ Nástěnný držák se základnou ani nabíjecí stanicí nemontujte do míst, v nichž hrozí výbuch.
- ▶ Před montáží nástěnného držáku se základnou, respektive nabíjecí stanice ověřte, zda v oblasti vrtaných otvorů k upevnění neprobíhají žádná elektrická vedení.
- ▶ Aby se (především v garážích) minimalizovalo riziko výbuchu, je třeba zajistit umístění řídicí jednotky při nabíjení alespoň 50 cm nad podlahou.
- ▶ Dodržujte platné místní předpisy o elektroinstalaci, protipožární opatření a bezpečnostní předpisy a zachovejte únikové cesty.

Nástěnný držák se základnou a nabíjecí stanice jsou určeny pro montáž do interiéru i exteriéru. Při výběru vhodného místa je nutné zohlednit následující kritéria:

- Zásuvku, přívodní vedení, základnu nástěnného držáku nebo nabíjecí stanici nainstalujte pokud možno v zastřešené oblasti chráněné před přímým slunečním světlem a srážkami (např. uvnitř garáže).
- Vzdálenost zásuvky od podlahy a stropu musí zohledňovat vnitrostátní normy a předpisy a musí být zvolena tak, aby zajistila pohodlné používání.
- Nástěnný držák se základnou ani nabíjecí stanicí nemontujte pod zavěšené předměty.
- Nástěnný držák se základnou ani nabíjecí stanicí nemontujte do stájí, chlévů a na místa, kde se vyskytuje plyný čpavek.
- Nástěnný držák se základnou, respektive nabíjecí stanicí montujte na hladké povrchy.
- Chcete-li zajistit bezpečné upevnění, zkontrolujte před montáží stav stěny.
- Nástěnný držák se základnou, respektive nabíjecí stanicí namontujte co možná nejbližší místu, kam budete vozidlo nejčastěji parkovat. Zohledněte také orientaci vozidla.
- Nástěnný držák se základnou, respektive nabíjecí stanicí namontujte tak, aby se nenacházely v oblasti chodníků a aby síťový kabel nekřížil žádný chodník.
- Nástěnný držák se základnou, respektive nabíjecí stanicí namontujte tak, aby vzdálenost síťové zástrčky k zásuvce nepřekročila dostupnou délku síťového kabelu.

Potřebné nástroje

- vodováha,
- vrtačka nebo vrtací kladivo,
- Šroubovák

namontování

Montáž nástěnného držáku

Montáž nástěnného držáku se základnou

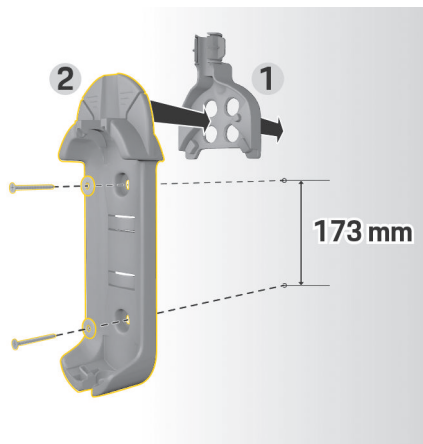

Obr. 270 Schéma vrtání

1. Vyznačte na stěnu otvory k vrtání.
2. Vyvrtejte otvory k upevnění a vložte do nich hmoždinky.
3. Základnu s nástěnným držákem 2 (Obr. 270) zatlačte zepředu do vedení kabelu 1 (Obr. 270).
4. Našroubujte na stěnu nástěnný držák se základnou.

Montáž držáku zástrčky

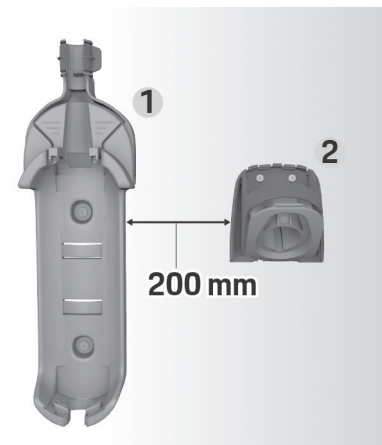

Obr. 271 Vzdálenost nástěnný držák – držák zástrčky

Při montáži držáku zástrčky dodržujte vzdálenost 200 mm od základy s nástěnným držákem.

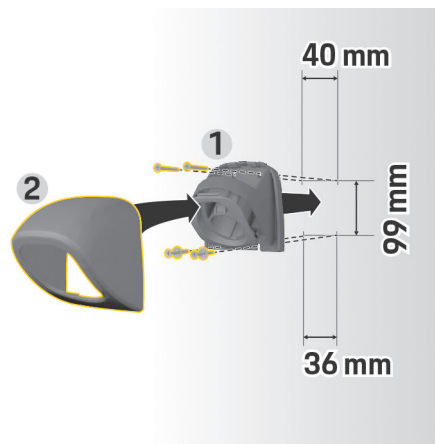

Obr. 272 Schéma vrtání

1. Držák zástrčky 1 (Obr. 272) vyjměte z krytu 2 (Obr. 272).
2. Vyznačte na stěnu otvory k vrtání.
3. Vyvrtejte otvory k upevnění a vložte do nich hmoždinky.
4. Držák zástrčky 1 (Obr. 272) přišroubujte ke stěně.
5. Kryt 2 (Obr. 272) nasadíte zdola na držák zástrčky 1 (Obr. 272) a zatlačíte směrem nahoru.

Zavěšení řídicí jednotky do nástěnného držáku



Obr. 273 Zavěšení ovládací jednotky

1. Kabel k vozidlu provedte dolním otvorem nástěnného držáku se základnou, dolní část ovládací jednotky nasaďte na západku a zaklapněte ovládací jednotku směrem dozadu.
2. Kabel k vozidlu protáhněte horním otvorem základny nástěnného držáku a posuňte pojistný kroužek doleva tak, aby zapadl.
3. Zapojte nabíjecí zástrčku do držáku zástrčky.

Montáž nabíjecí stanice

Nabíjecí stanici můžete upevnit dvěma způsoby. O variantě montáže se rozhoduje podle způsobu vedení (na omítce nebo pod omítkou).

- **Montáž bez rozpěrky (při vedení pod omítkou):** Montážní deska se namontuje přímo na stěnu.
- **Montáž s rozpěrkou (při vedení nad omítkou):** Montážní deska se namontuje na stěnu s rozpěrkou pro přívod zásuvky.

Montáž bez rozpěrky

SG1-506

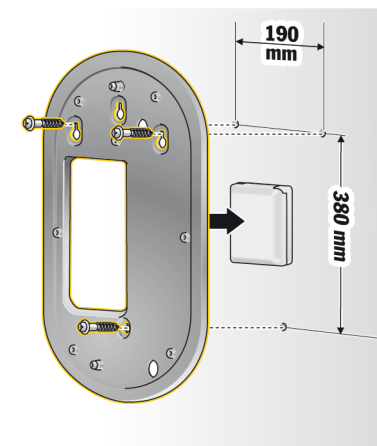

Obr. 274 Schéma vrtání

1. Zaznačte na stěnu otvory k vrtání.
2. Vyvrtejte otvory k upevnění a vložte do nich hmoždinky.
3. Našroubujte na stěnu montážní desku.

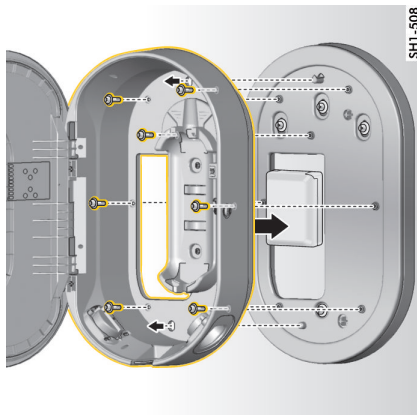

Obr. 275 Přišroubování nabíjecí stanice k montážní desce

4. Přišroubojte nabíjecí stanici k montážní desce.

Montáž s rozpěrkou

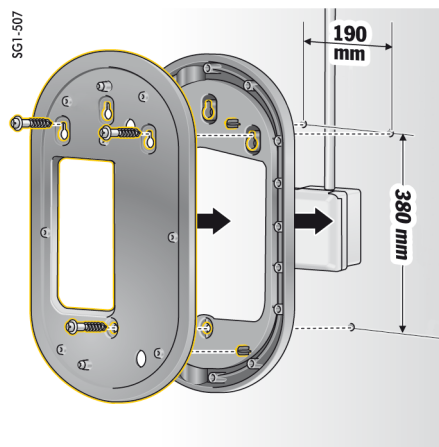

Obr. 276 Schéma vrtání

1. Zaznačte na stěnu otvory k vrtání.
2. Vyrvejte otvory k upevnění a vložte do nich hmoždinky.
3. Montážní desku našroubujte na stěnu spolu s rozpěrkou.

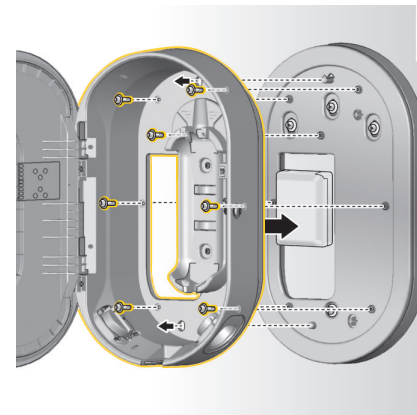

Obr. 277 Přišroubování nabíjecí stanice k montážní desce

4. Přišroubojte nabíjecí stanici k montážní desce.

Nastavit

Nabíjecí a síťový kabel vozidla

Informace o nabíjecích kabelech a zástrčkách vozidla

V závislosti na výbavě pro jednotlivé země jsou pro vozidlo k dispozici různé nabíjecí zásuvky **A** a nabíjecí zástrčky **B**.

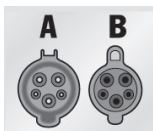

IEC 62196-2/
SAE-J1772-2009
Typ 1 UL/IEC

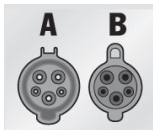

IEC 62196-2/
SAE-J1772-2009
Typ 1

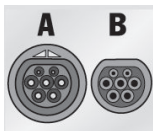

IEC 62196-2
Typ 2

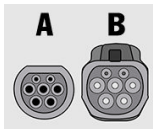

GB/T 20234.2
Typ GB

Výběr síťového kabelu

K pravidelnému nabíjení s optimální rychlostí nabíjení používejte výhradně následující síťové kabely. Maximálně dosažitelný nabíjecí výkon činí až 22 kW (v závislosti na variantě přístroje, elektrické síti / domovní přípojce a palubní nabíječe). Při jízdě do zahraničí si s sebou vždy vezměte vhodný síťový kabel pro danou zemi.

UPOZORNĚNÍ

Použití smí být pouze síťový kabel schválený k použití v dané zemi. V následující tabulce jsou uvedeny síťové kabely, jejichž použití je v jednotlivých zemích schváleno.

Země	Síťový kabel
Rusko, Ukrajina	5, 6, 7, 8, C
Abú Dhabí, Izrael, Singapur	5, 6, 7, 8

Schválení silových kabelů pro konkrétní zemi (příklady)

Délka kabelu k vozidlu může činit 2,5 nebo 7,5 metru v závislosti na konkrétních místních podmínkách. V některých zemích existují omezení stran celkové délky síťového kabelu, řídicí jednotky a kabelu k vozidlu (např. ve Švýcarsku na 5 m, v Izraeli a Spojených státech na 7,5 m¹).

1. Stav při předání do tisku. Podrobné informace vám sdělí partner Porsche nebo místní dodavatel elektřiny.

Sítový kabel pro průmyslové elektrické zásuvky

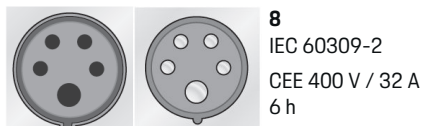
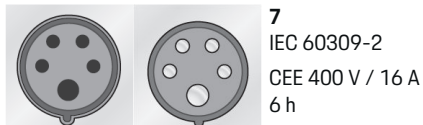
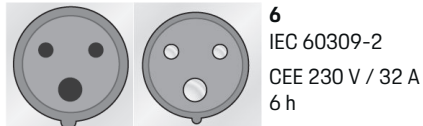
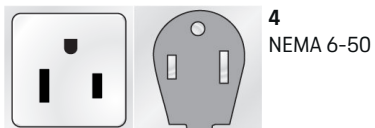
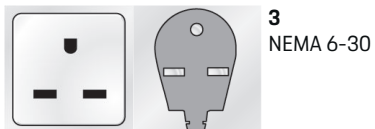

Sítový kabel pro domovní elektrické zásuvky

Není-li k dispozici průmyslová elektrická zásuvka, může nabíjení probíhat při sníženém nabíjecím výkonu také s použitím následujících síťových kabelů.

- ▶ V některých zemích (například Abú Zabí, Izrael, Singapur a Indie)¹ je nabíjení prostřednictvím domácích elektrických zásuvek **zakázáno**.

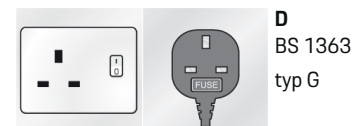
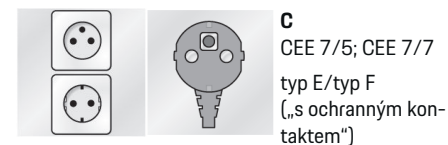
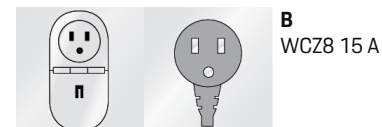
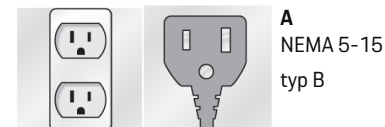

1. Stav při předání do tisku. Podrobné informace vám sdělí partner Porsche nebo místní dodavatel elektřiny.

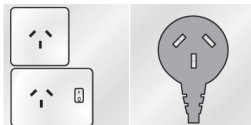

E
AS 3112
typ I

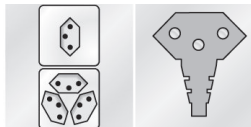

F
SEV 1011
typ J

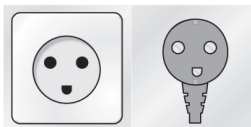

G
DS 60884-2-D1
typ K

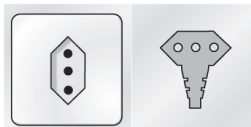

H
CEI 23-16-VII
typ L 16 A (5 mm)

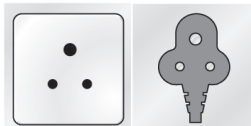

I
IA6A3 (BS 546)
typ M

NEMA 6-50 / NEMA 14-50 (doplňující informace)

Informace

Oblast platnosti

Tento doporučený způsob použití je platný pouze pro regiony se standardem NEMA 6-50 / NEMA 14-50.

Při nabíjení vašeho vozidla mohou vznikat vysoké elektrické proudy. Z bezpečnostních důvodů je proto povinné používání výhradně komponent, které jsou pro tento účel schváleny, a provedení odborné instalace celého nabíjecího zařízení.

Všeobecné bezpečnostní pokyny

NEBEZPEČÍ

Zasažení elektrickým proudem a požár!

Nesprávné používání nabíjecího zařízení a nerespektování instalačních a bezpečnostních pokynů může způsobit zkrat, zasažení elektrickým proudem, výbuch, požár nebo popáleniny.

- ▶ Řiďte se pokyny k instalaci uvedenými v návodu k obsluze vašeho nabíjecího zařízení.
- ▶ Obzvláštní pozornost věnujte všem zde uvedeným bezpečnostním a výstražným upozorněním.
- ▶ Instalaci nechejte provést osobou, která má nezbytné elektrotechnické vzdělání a související odborné vědomosti.
- ▶ Dodržujte také národní předpisy týkající se provádění elektrických instalací.

Požadavky na elektrickou zásuvku

NEBEZPEČÍ

Nevhodné síťové zásuvky

Nevhodná elektrická síťová zásuvka může způsobit zkrat, zasažení elektrickým proudem, výbuch, požár nebo popáleniny.

- ▶ Používejte pouze typ síťové zásuvky, který je vhodný pro tuto instalaci (viz **Vhodné typy zásuvky/zástrčky**).
- ▶ Používejte pouze síťové zásuvky, které splňují požadavky na kvalitu kontaktních ploch a svorek (viz **Požadavky na kvalitu síťových zásuvek**).
- ▶ Zamezte možnosti přímého kontaktu mezi upínacími šrouby a drátem. Vhodnější je použití vodičů s koncovými dutinkami.
- ▶ Vyvarujte se upevňování vodičů sevřením jejich izolovaných úseků.

Vhodné typy zásuvky / zástrčky

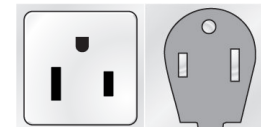

NEMA 6-50
Zásuvka / zástrčka

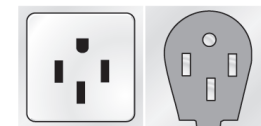

NEMA 14-50
Zásuvka / zástrčka

Požadavky na kvalitu síťových zásuvek

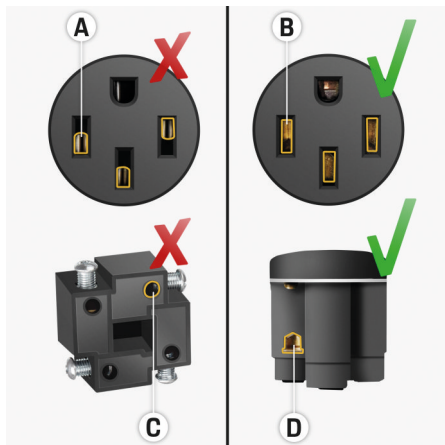

- A Kontaktní plocha pouze do poloviny výšky zásuvných kontaktů
- B Kontaktní plocha v celém rozsahu výšky zásuvných kontaktů
- C Malá kontaktní plocha mezi upínacím šroubem a splétaným vodičem.
- D Široká kontaktní plocha mezi upínací deskou a splétaným vodičem

Požadavky na instalaci vedení

⚠ NEBEZPEČÍ

Nevhodné síťové vedení

Použití nevhodných síťových vedení nebo příliš vysokých elektrických proudů může způsobit zkrat, zasažení elektrickým proudem, výbuch, požár nebo popáleniny.

- ▶ Vedení musí být jištěno ochranným zařízením určeným pro jmenovitý proud 50 A.
- ▶ Používejte pouze měděné kabely s průřezem vodičů činícím nejméně 8AWG, lépe 6AWG.

Požadavky při venkovní instalaci

⚠ NEBEZPEČÍ

Přímý kontakt s deštěm

Při používání nabíjecího zařízení ve venkovním prostředí může přímý kontakt s deštěm způsobit zkrat, zasažení elektrickým proudem, výbuch, požár nebo popáleniny.

- ▶ Zmezte možnosti přímého kontaktu nabíjecího zařízení s deštěm.
- ▶ Použijte kryt chráněný proti dešti, který odpovídá klasifikaci NEMA 3R.

Výměna síťového kabelu a kabelu k vozidlu

⚠ NEBEZPEČÍ

Zasažení elektrickým proudem

Nebezpečí vážných nebo smrtelných zranění způsobených zasažením elektrickým proudem.

- ▶ Síťový kabel před výměnou vždy odpojte ze zásuvky a kabel k vozidlu odpojte od nabíjecí zásuvky.
- ▶ Kabel měňte výhradně v suchém prostředí.
- ▶ Používejte pouze kabely schválené společností Porsche.

▶ Viz kapitola „Rozsah dodávky“ na straně 535.

V závislosti na zemi používání, např. v Norsku, Itálii, Portugalsku a Španělsku¹, je výměna síťového kabelu přípustná pouze tehdy, jestliže ji provádí elektromontér s náležitou odbornou kvalifikací. Společnost Porsche doporučuje tento úkon svěřit certifikovanému partneru Porsche Service.

1. Stav při předání do tisku. Informujte se u svého partnera Porsche nebo u příslušného místního distributora elektrické energie.

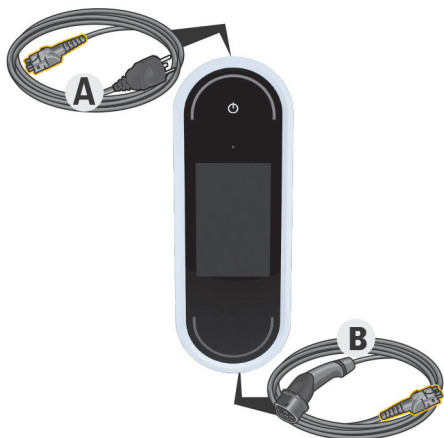

Obr. 278 Přípojky na řídicí jednotce

Síťový kabel **A** se uvolňuje/zajišťuje na horní straně řídicí jednotky.

Kabel k vozidlu **B** se uvolňuje/zajišťuje na spodní straně řídicí jednotky

Uvolnění kabelu

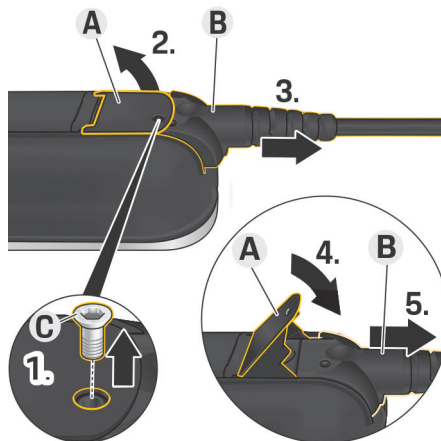

Obr. 279 Uvolnění kabelu

- ✓ Nabíjení vysokonapěťového akumulátoru skončilo a nabíjecí zástrčka je odpojena od nabíjecí zásuvky.
 - ✓ Síťová zástrčka je vypojena ze zásuvky.
1. Pomocí vhodného nástroje povolte šroub **C** (Obr. 279).
 2. Zvedněte páku **A** (Obr. 279).
 3. Zástrčku **B** (Obr. 279) vytáhněte až k prvnímu odporu.
 4. Zavřete páku **A** (Obr. 279).
 5. Zástrčku **B** (Obr. 279) zcela vytáhněte.

Upevnění kabelu

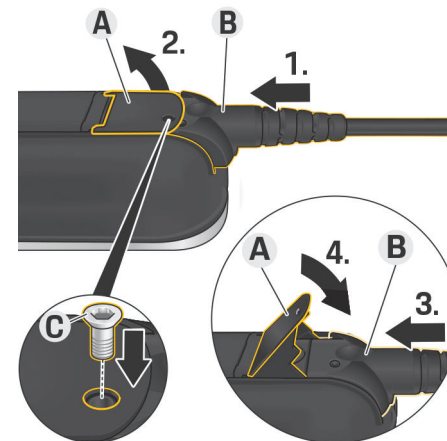

Obr. 280 Upevnění kabelu a fixace zástrčky

- ✓ Páka **A** (Obr. 280) je zavřená.
1. Zástrčku **B** (Obr. 280) zasuňte do řídicí jednotky až k prvnímu odporu.
 2. Zvedněte páku **A** (Obr. 280).
 3. Zástrčku **B** (Obr. 280) zcela zasuňte.
 4. Zavřete páku **A** (Obr. 280).
 5. Zástrčku **B** (Obr. 280) upevněte na řídicí jednotce pomocí šroubu **C** (Obr. 280).

Uvedení do provozu a konfigurace

Uvedení do provozu

Při prvním použití nabíječky proveďte následující nastavení.

Informace

- Body označené slovem **Přeskočit** lze přeskočit. V takovém případě se žádné nastavení neprovede.
- Nastavení lze kdykoli změnit na displeji .

Jazyk a země

1. Vyberte jazyk ze seznamu. Potvrďte výběr.
2. Vyberte zemi ze seznamu.
3. Zvolte požadovaný jazyk a zemi a potvrďte volbu.

Přenos dat

- ▶ Potvrďte, že jste si přečetli pokyny týkající se přenosu dat.

Aktualizace softwaru

K zajištění plné funkčnosti a spolehlivého provozu nabíječky je nutné nainstalovat aktuální software.

- ▶ Proveďte výběr pro automatickou aktualizaci softwaru a potvrďte jej.

Zapnuto Nabíječka zkontroluje, zda jsou dostupné aktualizace softwaru, a automaticky je stáhne.

Instalaci lze spustit přímo nebo ji posunout na později.

Vypnuto Nabíječka zkontroluje, zda jsou dostupné aktualizace softwaru, a zobrazí odpovídající upozornění. Stažení lze následně spustit ručně.

Po úspěšném stažení lze instalaci spustit přímo nebo ji posunout na později.

Pokud není možné navázat internetové spojení s nabíječkou, lze aktualizaci softwaru stáhnout také zadanou adresou <https://www.porsche.com> do oblasti **E-Performance** a nainstalovat prostřednictvím webové aplikace.

Volba sítě

Proveďte výběr připojení k domácí síti. Bod lze přeskočit kliknutím na možnost **Přeskočit**. V takovém případě nebude navázáno spojení s domácí sítí. Jakmile je nabíječka připojena k existující domácí síti, jsou k dispozici pokročilé funkce a informace. Připojit se lze prostřednictvím sítě WiFi nebo sítě Powerline-Communication (sít' PLC). Pokud není k dispozici domácí síť, lze nabíječku připojit k přístupovému bodu.

Informace

Veřejné sítě WiFi bez ochrany heslem nejsou podporovány a nelze je použít.

Připojení prostřednictvím WiFi

1. Ve výběru zvolte možnost **WiFi**.
2. Ze seznamu nalezených sítí Wi-Fi vyberte domácí síť.
3. Zadejte heslo a potvrďte jej.

Připojení prostřednictvím párovacího tlačítka PLC

1. Ve výběru zvolte **Párovací tlačítko PLC**.
2. Na modemu PLC spusťte proces navazování spojení. Na nabíječce volbu potvrďte tlačítkem **OK**.

Po navázání spojení svou volbu potvrďte tlačítkem **Připojit**.

- ➔ Naváže se připojení k síti PLC.

Když je navázáno spojení se sítí PLC, zobrazuje se ve stavovém řádku symbol .

Připojení prostřednictvím bezpečnostního klíče PLC

K tomu, aby bylo tuto metodu možno použít, musí být k dispozici koncové zařízení s ovládacím softwarem sítě PLC.

1. Chcete-li navázat spojení se sítí PLC pomocí bezpečnostního klíče, zvolte možnost **Bezpečnostní klíč PLC**.
 - ➔ Na displeji se zobrazí bezpečnostní klíč.
2. Zadaním bezpečnostního klíče v odpovídající nabídce ovládacího softwaru sítě PLC začleňte nabíječku do této sítě PLC.
 - ➔ Naváže se připojení k síti PLC.

Když je navázáno spojení se sítí PLC, zobrazuje se ve stavovém řádku symbol .

Informace

Vlastnosti PLC:

- Samostatná rozhraní s vozidlem a infrastrukturou
- PLC podle IEEE P1901
- Home-Plug AV
- Šifrování: 128bitový AES
- Frekvenční pásmo: 2–30 MHz

Uživatelské profily (propojení identifikátoru Porsche ID)

Je-li nabíječka propojena s vaším identifikátorem Porsche ID, lze v portálu My Porsche a v aplikaci Porsche Connect zobrazovat informace o nabíječce i o procesech nabíjení.

Postup propojení nabíječky s identifikátorem Porsche ID:

- ▶ V prohlížeči svého koncového zařízení zobrazte internetovou stránku, jejíž adresa je uvedena na displeji nabíječky, a zadejte uživatelský kód.
 - nebo –
- Sejměte QR kód zobrazený na displeji nabíječky. QR kód lze sejmout těmito způsoby:
 - Pomocí aplikace Porsche Connect (**Můj účet > Nabíjecí kabely a zařízení > Naskenovat QR kód**).
 - Pomocí fotoaparátu vašeho koncového zařízení (od iOS 11, při použití systému Android je postup odlišný).
 - Pomocí aplikace pro snímání QR kódů.

Jestliže bylo propojení úspěšné, průvodce nastavením přejde k dalšímu kroku.

Připojení správce energií

Je-li k dispozici správce energií, lze s ním navázat spojení. Správce energií v takovém případě přebírá řízení procesu nabíjení.

- ▶ Pokyny k navázání spojení vyhledejte v návodu k obsluze správce energií.

Není-li správce energií k dispozici, nabíjení vozidla se provádí takovým nabíjecím proudem, který je zadán na nabíječce:

- ▶ **Nastavení**  ▶ **Upravit nabíjecí proud**

▶ Viz kapitola „Úprava nabíjecího proudu“ na straně 549.

Přístupový bod

V případě, že není možné připojení k domácí síti, může být nabíječka nastavena jako přístupový bod, jehož prostřednictvím lze navázat spojení s webovou aplikací nabíječky.

- ▶ Chcete-li vytvořit přístupový bod, klikněte na tlačítko **Aktivovat přístupový bod**.

Po vytvoření přístupového bodu se ve stavové liště objeví symbol .

Informace

Při použití systémů Android může být nutné potvrdit navázání spojení zvlášť, aby bylo možné vytvořit připojení k přístupovému bodu.

Úprava nabíjecího proudu

Zde je možné nastavit nabíjecí proud, který má nabíječka povolovat jako maximální, jestliže v domácí síti není k dispozici správce energií.

Zobrazovaná maximální hodnota je určována připojenými typy kabelů.

- ▶ Nabíjecí proud nastavte na maximální dostupnou hodnotu v elektrické síti, k níž je nabíječka připojena. K tomu použijte tlačítka **plus** a **minus**.

▶ Viz kapitola „Omezení nabíjecího proudu“ na straně 552.

Ochrana zařízení

Chcete-li zabránit připojení neoprávněného vozidla k nabíječce, lze nastavit kód PIN.

1. Chcete-li aktivovat dotaz na kód PIN, zvolte možnost **Zapnuto**.
2. Zadejte kód PIN tvořený 4 číslicemi a potvrďte je.
3. Zadání kódu PIN zopakujte a volbu potvrďte.
 - ▶ Aktivace dotazu na kód PIN je potvrzena.

Ukončení nastavování

- ▶ Na základě sekce **Přehled** zkontrolujte provedená nastavení a dokončete nastavování.

Uvedení do provozu s webovou aplikací

Než budete moci nabíječku a webovou aplikaci zařadit do každodenního používání, je nutné v prvním kroku nabíječku nastavit. Poté musí být navázáno spojení mezi koncovým zařízením (PC, tablet nebo chytrý telefon) a nabíječkou.

Požadavky na první uvedení do provozu ve webové aplikaci

Pro první použití webové aplikace musí být k dispozici následující informace:

- dopis s přístupovými údaji k Porsche Mobile Charger Connect pro registraci nabíječky ve webové aplikaci
- přístupové údaje k vaší domácí síti
- přístupové údaje uživatelského profilu (k propojení s vaším identifikátorem Porsche ID)

Požadavky na první uvedení do provozu ve webové aplikaci

Pro první použití webové aplikace musí být k dispozici následující informace:

- dopis s přístupovými údaji k Porsche Wall Charger Connect pro registraci nabíječky ve webové aplikaci
- přístupové údaje k vaší domácí síti
- přístupové údaje uživatelského profilu (k propojení s vaším identifikátorem Porsche ID)

Webová aplikace podporuje následující prohlížeče:

- Google Chrome od verze 57 (doporučeno)
- Mozilla Firefox od verze 52 (doporučeno)
- Microsoft Internet Explorer od verze 11
- Microsoft Edge
- Apple Safari od verze 10

Přihlášení k nabíječce

i Informace

Údaje pro přihlášení k nabíječce jsou uvedeny v přiloženém dopise s přístupovými údaji. Bezpečnostní pole obsahuje přístupové kódy (PIN a PUK). Pole je potlačeno speciální barvou, která tyto kódy zakrývá.

Teprve po navlhčení pole pod tekoucí vodou se barva ztratí a kódy bude možné přečíst.

Při navlhčování pole neodírejte ani neseškrabujte, jinak by se mohly kódy poškodit.

- ✓ Nabíječka je zapnutá.
- ✓ Dopis s přístupovými údaji je připraven.

1. V dopisu vyhledejte PIN. Aby byl PIN viditelný, musíte navlhčit políčko s ochranou proti přečtení.
2. Zadejte kód PIN.

Spustěte na nabíječce nastavení.

Nastavení nabíječky se provádí pomocí průvodce nastavením, který vás provede instalací v několika krocích. Aby bylo možné nabíječku správně používat, je nutné nastavení dokončit.

► Pozorně si projděte návod k použití Porsche Mobile Charger Connect, kde se dozvíte podrobnosti o nastavení nabíječky.

Přehled

V porovnání se zařízením poskytuje webová aplikace rozsáhlejší možnosti nastavení.

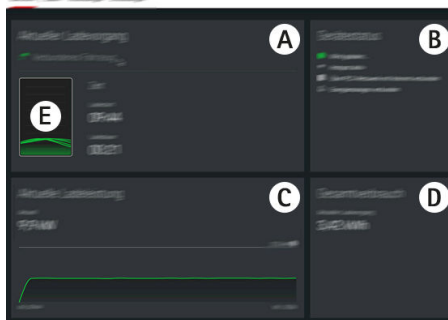

Obr. 281 Přehled ve webové aplikaci

A Aktuální nabíjení

Zobrazuje informace o aktuálním procesu nabíjení, jako například čas zahájení a dobu trvání procesu nabíjení.

B Stav zařízení

Zobrazuje informace o zařízení, například:

- aktuální stav nabíjení
- použité síťové připojení
- stav připojení ke Správci energie (pokud je k dispozici)
- dostupnost aktualizace softwaru
- deaktivace sledování uzemnění

C Aktuální nabíjecí výkon

Aktuální tok elektrického výkonu [v kilowattech] z nabíječky ke spotřebiči.

Průběh křivky: Zobrazená křivka ukazuje časový průběh nabíjecího výkonu od spuštění nabíjení a také celkovou spotřebu energie [v kilowattech]. Chcete-li si zobrazit nabíjecí výkon v určitém časovém okamžiku, vyberte tento okamžik na křivce.

D Spotřeba

Celková spotřeba energie aktuálního procesu nabíjení [v kilowatthodinách].

E Stav nabíjení

Barva použitá v přehledu ukazuje stav nabíjení zařízení:

- červená: chybové hlášení
- modrá: pozastavení nabíjení
- zelená: vozidlo se nabíjí
- bílá: k nabíječce není připojeno žádné vozidlo

Ovládání

Pokyny k obsluze

V závislosti na zemi používání může připojování zařízení k nabíjení elektrických vozidel podléhat ohlašovací povinnosti.

- ▶ Před připojením ověřte existenci povinné registrace a rámcové legislativní podmínky pro použití.

UPOZORNĚNÍ

Poškození nabíječky

- ▶ Nabíječku při nabíjení vždy postavte na pevný podklad.
- ▶ Společnost Porsche doporučuje používat nabíječku v základně nástěnného držáku nebo v nabíjecí stanici. V závislosti na zemi používání, např. ve Švýcarsku¹ se nabíječka smí používat pouze v základně nástěnného držáku nebo v nabíjecí stanici.
- ▶ Nabíječku neponořujte do vody.
- ▶ Nabíječku chraňte před sněhem a ledem.
- ▶ S nabíječkou zacházejte opatrně a chraňte ji před namáháním, jako je přejetí, pád, tah, zlomení nebo skřípnutí.
- ▶ Kryt nabíječky neotvírejte.

UPOZORNĚNÍ

Poškození nabíječky

Nabíječka smí být používána pouze při teplotách od $-30\text{ }^{\circ}\text{C}$ do $+50\text{ }^{\circ}\text{C}$.

- ▶ Nabíječku nevystavujte trvale přímému slunečnímu záření, aby nedošlo k jejímu přehřívání za provozu. V případě přehřátí nabíječky se nabíjení automaticky přeruší, dokud teplota neklesne zpět na normální hodnotu.
- ▶ V případě nadměrně vysoké nebo nízké teploty je nutné umožnit, aby se nabíječka pomalu opět vrátila do rozsahu provozní teploty, a neprovádět její aktivní ochlazování nebo zahřívání, např. ochlazování pomocí studené vody nebo zahřívání pomocí vysoušeče vlasů.

Nabíjení

Pokyny týkající se nabíjení

Nabíjecí zásuvka

Informace o připojení a odpojení kabelu k vozidlu z nabíjecí zásuvky a o stavu nabíjení a připojení k nabíjecí zásuvce:

- ▶ Viz pokyny v návodu k obsluze vozidla.

NEBEZPEČÍ

Zasažení elektrickým proudem, požár

Nebezpečí vážných nebo smrtelných zranění způsobených požárem nebo zasažením elektrickým proudem.

- ▶ Vždy dodržujte předepsaný postup nabíjení.
- ▶ V průběhu nabíjení neodpojujte kabel k vozidlu z nabíjecí zásuvky.
- ▶ Před odpojením kabelu k vozidlu z nabíjecí zásuvky ukončete nabíjení.
- ▶ V průběhu nabíjení neodpojujte nabíječku ze zásuvky.

Chyby jsou signalizovány hlášením na displeji a červenými stavovými kontrolkami LED. Zobrazí se chybové hlášení, příčina chyby a nápravné opatření.

- ▶ Viz kapitola „Provozní poruchy“ na straně 562.

Doby nabíjení

Dobu nabíjení nabíječkou ovlivňuje několik faktorů:

- použitá elektrická zásuvka (domovní nebo průmyslová),
- síťové napětí a intenzita proudu (závisí na konkrétní zemi),

1. Stav při předání k tisku: Podrobnější informace vám sdělí partner Porsche.

- nastavení omezení nabíjecího proudu na nabíječe,
- výkyvy síťového napětí,
- teplota prostředí, v němž se vozidlo a nabíječka nacházejí; při mezních teplotách přípustného rozsahu teploty okolního prostředí může nabíjení trvat déle,
 - ▷ Viz kapitola „Deaktivace a aktivace sledování uzemnění“ na straně 553.
- teplota vysokonapětového akumulátoru a řídicí jednotky,
- aktivace předklimatizace za účelem úpravy teploty v interiéru,
- schopnost síťové zástrčky a nabíjecí zástrčky vést proud.

i Informace

Vzhledem k tomu, že parametry elektrické sítě se v jednotlivých zemích liší, jsou k dispozici různé varianty kabelu. Z tohoto důvodu však nemusí být vždy k dispozici plný nabíjecí výkon. Podrobnější informace vám sdělí partner Porsche.

Spouštění, pozastavení a ukončování nabíjení

Spuštění nabíjení

1. Síťovou zástrčku zapojte do zásuvky.
 - ☺ Tlačítko Zap/Vyp svítí bíle.
 - Stavové kontrolky LED svítí bíle.
 - ➔ Displej se zapne.
2. Nabíjecí zástrčku připojte k nabíjecí zásuvce vozidla.
 - ☺ Tlačítko Zap/Vyp svítí bíle.
 - Stavové kontrolky LED blikají bíle.

Informace o připojení kabelu k vozidlu do nabíjecí zásuvky:

- ▷ Viz pokyny v návodu k obsluze vozidla.
 - ➔ Po úspěšném vlastním testu a navázání spojení svítí stavové kontrolky LED bíle.
- 3. Proces nabíjení se zahájí automaticky.
 - ☺ Tlačítko Zap/Vyp svítí bíle.
 - Stavové kontrolky LED blikají zeleně.
- 4. Nabíječka po několika minutách přechází do pohotovostního režimu.
 - ➔ Vozidlo se nabíjí.

i Informace

- Proces nabíjení řídí vozidlo. Proces nabíjení lze přerušit pouze na vozidle.
- Stav nabití se zobrazuje na displeji, jestliže se nabíječka nenachází v pohotovostním režimu. Stisknutím tlačítka Zap/Vyp ☺ lze displej opět zapnout.
- Vypnutí z důvodu příliš vysoké teploty zabraňuje přehřátí během procesu nabíjení.

Pozastavení nabíjení

Kvůli tomu, že průběh nabíjení je řízen vozidlem, může docházet k přerušení tohoto průběhu, např. za účelem optimalizace spotřeby proudu.

Pozastavení nabíjení se zobrazí na řídicí jednotce:

- ☺ Tlačítko Zap/Vyp svítí bíle.
- Stavové kontrolky LED blikají modře.
- Displej se zapne.

Vozidlo automaticky obnoví proces nabíjení. Proces nabíjení lze přerušit na vozidle.

Ukončení nabíjení

- ✓ Proces nabíjení byl úspěšně dokončen.
 - ☺ Tlačítko Zap/Vyp svítí bíle.
 - Stavové kontrolky LED svítí zeleně.
 Displej se zapne a zobrazí informace o dokončeném procesu nabíjení. Po několika minutách nabíječka přejde do pohotovostního režimu.
 - ▷ Odpojte nabíjecí zástrčku od nabíjecí zásuvky.

Omezení nabíjecího proudu

Ovládací jednotka automaticky rozeznává napětí a dostupnou intenzitu proudu. Prostřednictvím funkce omezení nabíjecího proudu lze nastavovat výkon, který se při nabíjení používá. Naposledy nastavený nabíjecí proud se uloží do paměti. Při dodání je nabíjecí proud automaticky omezen na 50 %, aby se předešlo přehřívání elektroinstalace při používání domácích zásuvek.

Pokud je nabíječka připojena ke správci energií, pak je nabíjecí proud omezen podle specifikací nastavených ve správci energií. Maximální dostupný nabíjecí proud může být snížen také např. dalšími spotřebiči, které jsou z domácí sítě napájeny, např. elektrickým vytápěním nebo ohříváčem teplé užitkové vody. Nastavený nabíjecí výkon nesmí být v žádném případě vyšší než maximální výkon, který je dostupný v použitém elektrickém okruhu. V případě nejasností kontaktujte elektromontéra s náležitou odbornou kvalifikací.

Deaktivace a aktivace sledování uzemnění

NEBEZPEČÍ

Zasažení elektrickým proudem, zkrat, požár, výbuch, oheň

Použití nabíječky bez aktivního sledování uzemnění může mít za následek zásah elektrickým proudem, zkrat, požár, výbuch nebo popálení.

- ▶ Nabíječku používejte přednostně v uzemněné elektrické síti.
- ▶ Sledování uzemnění deaktivujte pouze u neuzemněných elektrických sítí.
- ▶ U uzemněných elektrických sítí sledování uzemnění aktivujte.

▶ Viz kapitola „Aktivace sledování uzemnění“ na straně 553.

Deaktivace sledování uzemnění

- ✓ Na displeji se zobrazí chybové hlášení o přerušném nebo nepřítomném ochranném vodiči.
- ✓ Sledování uzemnění přerušilo proces nabíjení nebo zabránilo v jeho spuštění.
 - ☉ Tlačítko Zap/Vyp svítí červeně.
 - Stavové kontrolky LED svítí červeně.
 Na displeji se zobrazí chybové hlášení.
- 1. Pro deaktivaci sledování uzemnění potvrďte chybové hlášení stisknutím tlačítka **Potvrdit**.
- 2. Na cca 3 sekundy podržte tlačítko Zap/Vyp ☉.
- 3. Deaktivaci funkce sledování uzemnění potvrďte stisknutím tlačítka **Potvrdit**.
 - ➔ Deaktivace zůstane zachována i pro následující nabíjení.

Aktivace sledování uzemnění

Je-li nabíječka při svém provozu připojena k uzemněné elektrické síti, aktivujte funkci sledování uzemnění.

1. Otevřete menu **Sledování uzemnění (Nastavení) ▶ Sledování uzemnění**.
2. Aktivujte sledování uzemnění pomocí možnosti **Aktivovat**.

Když je funkce sledování uzemnění aktivní, nezobrazuje se položka **Sledování uzemnění** v nabídce **Nastavení** ⚙️.

Přihlášení do webové aplikace

Pro standardní ovládání webové aplikace použijte uživatele Domácí uživatel. Uživatel disponuje dalšími možnostmi nastavení a je určen k servisním účelům pro vašeho partnera Porsche.

✓ Jsou připraveny přístupové údaje.

1. V poli **Uživatel** zvolte odpovídajícího uživatele.
2. Zadejte heslo (zjistíte je v dodaných přístupových údajích).



Informace

Po 25 minutách nečinnosti je uživatel z webové aplikace automaticky odhlášen.

Spuštění webové aplikace

Prostřednictvím webové aplikace, která je pro každou nabíječku specifická, lze vyvolat další možnosti konfigurace a podrobné informace o předchozích procesech nabíjení.



Informace

- V závislosti na použitém prohlížeči se webová aplikace nemusí otevřít okamžitě, ale nejprve se může zobrazit pokyn k bezpečnostnímu nastavení prohlížeče.
- Zadání síťového klíče při spuštění webové aplikace závisí na operačním systému koncového zařízení.

Vyvolání webové aplikace prostřednictvím přístupového bodu

Webovou aplikaci lze vyvolat pomocí koncového zařízení (PC, tablet nebo chytrý telefon) prostřednictvím přístupového bodu vytvořeného nabíječkou. Postup při vytváření přístupového bodu:

- ▶ Viz kapitola „Přístupový bod“ na straně 549.
- ▶ Ke spuštění webové aplikace u aktivního přístupového bodu zadejte do adresního řádku prohlížeče následující IP adresu: 192.168.0.1

Vyvolání webové aplikace prostřednictvím sítě WiFi

Webovou aplikaci je možné vyvolávat v prohlížeči koncového zařízení (PC, tabletu nebo chytrého telefonu), které je přihlášeno ke stejné domácí síti jako nabíječka.

- Do adresního řádku prohlížeče zadejte aktuální IP adresu nabíječky. Aktuální IP adresu najdete v části **Nastavení** ⚙️ ▶ **Sít** ▶ **Informace o síti**.
 - nebo –
 Do adresního řádku prohlížeče zadejte název hostitele nabíječky. Název hostitele naleznete v dopisu s přístupovými údaji.

► Pokyny k ovládání webové aplikace naleznete v návodu, který je k dispozici na adrese <https://www.porsche.com/international/about-porsche/e-performance/help-and-contact/>

Ovládání webové aplikace

Spuštění webové aplikace

Navázání připojení k nabíječce

Pokud byla nabíječka během nastavení integrována do vaší stávající domácí sítě (WiFi nebo Powerline Communication), lze k webové aplikaci přistupovat pomocí přidělené IP adresy.

Informace o vytváření síťových připojení najdete zde:

► Viz kapitola „Připojení“ na straně 555..

Vyvolání webové aplikace prostřednictvím sítě WiFi

- ✓ Koncové zařízení a nabíječka se nacházejí ve stejné síti WiFi.
- 1. Spusťte prohlížeč.
- 2. Do adresního řádku prohlížeče: zadejte IP adresu, která byla přidělena při konfiguraci (v části **Nastavení**  **Sítě** ► **Informace o síti** na nabíječce) nebo název hostitele nabíječky (nachází se v dopise s přístupovými údaji).

Spuštění webové aplikace prostřednictvím sítě pro přenos zpráv

- ✓ Koncové zařízení a nabíječka se nacházejí ve stejné síti prostřednictvím připojení PLC.
- 1. Spusťte prohlížeč.
- 2. Do adresního řádku prohlížeče: zadejte IP adresu, která byla přidělena při konfiguraci (v části **Nastavení**  **Sítě** ► **Informace o síti** na nabíječce).

Vyvolání webové aplikace prostřednictvím přístupového bodu

Alternativně lze navázat připojení přes přístupový bod. Nabíječka poskytuje bezdrátový přístupový bod (hotspot), který je chráněn heslem a vyžaduje ruční přihlášení. Koncové zařízení s rozhraním WiFi se může připojit k přístupovému bodu a mít tak přístup k webové aplikaci nabíječky. Ve webové aplikaci lze kdykoli provést integraci do domácí sítě.

- ✓ Nabíječka je zapnutá. Nabíječka automaticky otevře svůj přístupový bod WiFi.
- 1. Na informační liště koncového zařízení vyvolejte symbol sítě nebo symbol WiFi.
- 2. Ze seznamu vyberte síť WiFi. Název sítě WiFi odpovídá přístupovým údajům SSID a je zobrazen v podobě **ICCPD-#####**.
- 3. Stiskněte tlačítko Připojit.
- 4. Do pole **Bezpečnostní klíč** zadejte síťový klíč (v dopise s přístupovými údaji označen jako **WiFi PSK**).
 - ➔ Naváže se připojení k síti WLAN.Upozornění: Pro operační systém Windows 10 budete nejprve požádáni o zadání PIN routeru. Místo toho vyberte pomocí bezpečnostního klíče sítě odkaz Připojení a poté klíč zadejte.
- 5. Spusťte prohlížeč.
- 6. Do adresního řádku prohlížeče zadejte následující IP adresu: **192.168.0.1**.

i Informace

Pokud se koncové zařízení nachází v domácí síti, není již možný přístup k webové aplikaci prostřednictvím IP adresy přístupového bodu (192.168.0.1), ale prostřednictvím automaticky přidělené IP adresy nebo názvu hostitele nabíječky.

- Existující položky IP adresy:
 - Web Application: **Údržba** ▶ **Informace o zařízení**
 - Nabíječka: **Nastavení** ⚙️ ▶ **Sítě** ▶ **Informace o síti**
- Existující položky názvu hostitele:
 - Dopis s přístupovými údaji
 - Web Application: **Údržba** ▶ **Informace o zařízení**

Přesměrování na webovou aplikaci

i Informace

V závislosti na použitém prohlížeči se webová aplikace nemusí otevřít okamžitě, ale nejprve se může zobrazit pokyn k bezpečnostnímu nastavení prohlížeče.

1. V zobrazeném varování prohlížeče zvolte **Rozšířený**.
2. V následujícím dialogovém okně zvolte **Přidat výjimku**.
 - ➔ Certifikát SSL se potvrdí a spustí se webová aplikace.

Historie nabíjení

Procesy nabíjení nabíječky jsou zde uvedeny chronologicky. Pro každý proces nabíjení jsou k dispozici následující informace:

- časový okamžik,
- doba nabíjení
- Spotřeba
- cena (pokud je k dispozici správce energií),
- použitý účet (pokud byl účet zvolen během aktivního procesu nabíjení).

Webová aplikace nabízí možnost exportu historie nabíjení v podobě souboru Excel.

1. Stiskněte tlačítko **Exportovat historii nabíjení**.
2. Přejděte k požadovanému místu uložení a soubor uložte.

i Informace

Pro každý aktivní proces nabíjení jsou za účelem vyhodnocení k dispozici k výběru účty **Práce** oder **Soukromé**. Účet lze zvolit v informacích k aktuálnímu **procesu nabíjení** (symbol **i** v liště menu) na nabíječce. Tento výběr se převezme i pro další nabíjení a v případě potřeby se musí nově přiřadit.

Připojení

Aby byl možný přístup k webové aplikaci nabíječky a k jejím informacím a nastavením, musí se koncové zařízení a nabíječka nacházet v domácí síti (prostřednictvím připojení WiFi nebo PLC). Přes internetové připojení domácí sítě lze využívat všechny funkce webové aplikace.

Pokud není v místě použití k dispozici žádná domácí síť, může se vaše koncové zařízení (PC, tablet nebo chytrý telefon) přihlásit přímo k nabíječce prostřed-

nictvím jejího přístupového bodu WiFi. Tím ovšem není dostupné žádné připojení k internetu a k dispozici jsou pouze lokálně nainstalované funkce.

i Informace

Pokud se koncové zařízení nachází v domácí síti, není již možný přístup k webové aplikaci prostřednictvím IP adresy přístupového bodu (192.168.0.1), ale prostřednictvím automaticky přidělené IP adresy nebo názvu hostitele nabíječky.

- Existující položky IP adresy:
 - Web Application: **Údržba** ▶ **Informace o zařízení**
 - Nabíječka: **Nastavení** ⚙️ ▶ **Sítě** ▶ **Informace o síti**
- Existující položky názvu hostitele:
 - Dopis s přístupovými údaji
 - Web Application: **Údržba** ▶ **Informace o zařízení**

i Informace

Pokud se v průběhu nastavování přejde z režimu přístupového bodu k síťovému připojení WiFi a opačně, je nutné nové přihlášení.

Přechod do domácí sítě pomocí sítě pro přenos zpráv Powerline Communication je vedle stávajícího připojení přístupového bodu možné bez nutnosti restartu.

i Informace

Pokud se používá webová aplikace, lze deaktivovat připojení k přístupovému bodu pouze tehdy, když je možné připojení k domácí síti.

- ▶ Zvolte požadované připojení k síti (přístupový bod, WiFi, síť pro přenos zpráv Powerline Communication).

Přístupový bod

Vaše mobilní zařízení se může připojit přímo k nabíječce prostřednictvím jeho integrovaného přístupového bodu WiFi.

1. Vyberte funkci **Nastavit přístupový bod**.
2. V nastavení zadejte název sítě a bezpečnostní klíč přístupového bodu.
 - ▶ Informace o připojení prostřednictvím přístupového bodu viz ▶ Viz kapitola „Spuštění webové aplikace“ na straně 554..

WiFi

Informace

Pokud je nabíječka již připojena prostřednictvím přístupového bodu ke koncovému zařízení, nemůže být současně navázáno spojení se sítí WiFi. Přístupový bod je nejdříve nutné deaktivovat.

1. Aktivujte síť WiFi.
2. Zvolte možnost **Připojit k síti**.
3. Vyberte ze seznamu příslušnou síť a zadejte **Bezpečnostní klíč**. **Jiná síť**: Zvolte, pokud by se jednalo o neviditelnou síť.
4. Zvolte, aby měla být IP adresa zadána automaticky (doporučeno).
 - ➔ Jakmile je navázáno spojení, zobrazí se IP adresa.

V seznamu se u sítě zobrazí stav **Připojeno**.

Správa sítí WiFi

Možnost	Vysvětlení
Jiná síť	▶ Vyberte, pokud je vaše síť neviditelná.
Spravovat známé sítě	▶ Zvolte Odstranit , abyste odebrali uložené síť. Nabíječka se tak nachází vždy v relevantní síti.

Ukončení síťového připojení

1. Zvolte síť, ke které jste připojeni.
2. Volbou možnosti **Ukončit spojení** ukončíte připojení k síti WiFi.

Konfigurace síťového připojení

1. Zvolte síť, ke které jste připojeni.
2. Zvolte funkci **Konfigurovat** abyste mohli provést změny nastavení IPv4 adresy a serveru DNS.

Informace

Pro síťové připojení se používá frekvenční pásmo 2,4 GHz. Pokud dojde k problémům s připojením, deaktivujte na síťovém routeru frekvenční pásmo 5 GHz.

Síť pro přenos zpráv

Alternativně k síti WiFi lze vaši nabíječku připojit k domácí síti prostřednictvím připojení PLC. Dostupná elektrická síť bude přitom využita k vytvoření místní sítě pro přenos dat. Nabíječka je v síti PLC registrována jako klient.

Pro navázání spojení lze nabíječku a modem PLC vzájemně propojit pomocí párovacího tlačítka. V tomto případě se nabíječka automaticky připojí k modemu PLC. Dalším způsobem navázání spojení je zadání bezpečnostního klíče nabíječky do modemu PLC.

1. Aktivujte **Síť pro přenos zpráv (PLC)**.
2. Přidat nabíječku do sítě PLC:
 - **Možnost 1:** pomocí párovacího tlačítka:
 - a. Ve webové aplikaci zvolte možnost **Připojit k PLC pomocí metody push**. Zvolte **b. Spustit párování**.
 - c. Do 2 minut stiskněte tlačítko párování na modemu PLC a zahájíte tak navazování připojení.
 - d. Stisknutím tlačítka **Připojit**, potvrdíte párování.
 - **Možnost 2:** zadáním bezpečnostního klíče PLC:
 - a. Zvolte možnost **Navázat spojení pomocí bezpečnostního klíče PLC**. Zobrazí se bezpečnostní klíč.
 - b. Zadejte bezpečnostní klíč do Nastavení vašeho modemu PLC.

➔ Proběhne integrace nabíječky do sítě PLC a vytvoření připojení.

Připojení PLC k vozidlu

Tato funkce je viditelná pouze pro uživatele **Zákaznická služba**, který ji může rovněž konfigurovat. Po deaktivaci připojení PLC nejsou již kabelem přenášena k vozidlu žádná data.

Tento stav je například žádoucí během určitých měření.

Přenos dat standardně umožňuje nabíjení, které je založeno na nabíjecím protokolu (High Level Communication).

Bez přenosu dat je proces nabíjení založen na elektrických parametrech (pulzní šířková modulace).

Přidání správce energií

Aby mohlo být řízení procesů nabíjení převzato správcem energií, musí se nejdříve nabíječka (zařízení EEBus) a správce energií vzájemně propojit. Spojení je nutné vytvořit jak ve webové aplikaci správce energií, tak také ve webové aplikaci nabíječky (volitelně přímo v nabíječce).

Navázání připojení k nabíječce na správci energií

► Navázání připojení k nabíječce je popsáno v kapitole „Přidání zařízení EEBus“ v návodu k webové správce Porsche Home Energy Manager.

Navázání připojení ke správci energií na nabíječce

- ✓ Nabíječka a správce energií se nacházejí ve stejné síti.
- 1. Ve webové aplikaci nabíječky přejděte k položce **Spojení ► Správce energií**.
 - ➔ Správce energie se zobrazuje v seznamu **Dostupný správce energie**.
- 2. Zvolte správce energií a rozbalte jej.
- 3. Stiskněte tlačítko **Párovat zařízení**.
 - ➔ Kontroluje se navázání spojení.
- 4. V dialogu **Navázat spojení** ještě jednou zkontrolujte identitu správce energie podle identifikačního čísla (SKI) a poté vyberte možnost **Připojit**.
 - ➔ Připojení správce energie proběhlo úspěšně a zobrazuje se stav **Připojit správce energie**.

Nastavení správce energií (např. údaje o nabíjecím proudu, ochraně před přetížením a optimalizovaném nabíjení a také nastavení tarifů) se převezmou z nabíječky.

Ukončete připojení ke správci energií:

1. Ve webové aplikaci nabíječky přejděte k položce **Spojení ► Správce energií**.
 - ➔ Připojený správce energie se zobrazuje se stavem **Připojit správce energie**.
2. Stiskněte tlačítko **Ukončit spojení**.
 - ➔ Spojení mezi správcem energií a nabíječkou bude ukončeno.

Propojení uživatelských profilů

Informace

Abyste mohli přenášet data na svůj účet Porsche ID, musí být zařízení připojeno k internetu.

Informace o nabíjecích procesech lze zobrazit také ve vašem účtu Porsche ID. Nabíječka musí být propojena s identifikátorem Porsche ID.

1. Zvolte tlačítko **Svázat uživatelský profil**.
 - ➔ Zobrazí se dialogové okno **Svázat uživatelský profil**.
2. V závislosti na tom, zda je již navázáno připojení k internetu, zvolte následující možnost (viz „Možnosti připojení k internetu“).
3. Na webových stránkách k účtu Porsche ID zadejte přihlašovací údaje (Porsche ID, heslo).

Možnosti připojení k internetu

Možnost	Vysvětlení
Přejít na portál My Porsche	<ul style="list-style-type: none"> ✓ Webová aplikace s připojením k internetu ► Budete přesměrováni přímo ke svému účtu Porsche ID.
Další možnosti	<ul style="list-style-type: none"> ✓ Webová aplikace bez připojení k internetu ► Pomocí mobilního koncového zařízení s připojením k internetu naskenujte zobrazený QR kód nebo zadejte zobrazený URL do prohlížeče ručně.

Nastavení Systém

Ukázkový režim

Toto nastavení je viditelné pouze pro uživatele Základní služba. V ukázkovém režimu lze pohodlně zobrazovat funkce nabíječky a simulovat proces nabíjení. Nastavení provedená v ukázkovém režimu nebudou převzata.

- ✓ Uživatel **Zákaznická služba** je přihlášen.
- Aktivujte funkci.

Při opětovném přihlášení k webové aplikaci je ukázkový režim opět deaktivován.

Změnit heslo

Změní přihlašovací heslo pro webovou aplikaci. Vychozí heslo z dodaných přístupových údajů bude přepsáno nově zvoleným heslem.

- Vyberte možnost **Změnit** a zadejte nové heslo.

Aktivace ochrany zařízení

Požadavek zadání PIN slouží k ochraně vaší nabíječky a brání neoprávněnému připojení vozidla k vaší nabíječce.

1. Aktivujte funkci.
2. Zadejte kód PIN tvořený 4 číslicemi a potvrďte je.
3. Zadání kódu PIN zopakujte a volbu potvrďte.
 - ➔ Aktivace dotazu na kód PIN je potvrzena. Zadání tohoto PIN slouží k odblokování nabíječky.

Aktivace kódu PIN hosta

Navíc lze vytvořit PIN hosta pro dalšího uživatele:

- Postup je stejný, jako u přiřazení kódu PIN na ochranu zařízení.



Informace

Uživatel host nemůže nabíječku konfigurovat.

Regulovat spotřebu energie

Aktivujte pohotovostní režim za účelem úspory elektrického proudu. Pohotovostní režim se spustí, jakmile je dokončen proces nabíjení.

- Aktivujte funkci **Klidový režim**. Zařízení potřebuje určitý čas k tomu, aby opustilo pohotovostní režim a obnovilo režim provozní pohotovosti.



Informace

Po delší době nečinnosti nabíječka automaticky přejde do pohotovostního režimu: V prvním kroku se sníží jas displeje zařízení, poté se displej vypne. Pro opětovné uvedení do provozu stiskněte tlačítko Power.

Zadat jazyk a zemi

Pole	Vysvětlení
Jazyk	Výběr jazyka pro aplikaci Web Application.
Země	Země místa použití. Konfigurační nastavení jsou specifická pro každou zemi. Pokud se zadane místo od skutečného místa použití liší, nemusí být k dispozici všechna nastavení.

Zadat datum a čas

Pole	Vysvětlení
Datum a čas	V případě síťového připojení se datum a čas převezmou automaticky. Časové pásmo: lze vybrat ručně. Nastavit čas: Pokud není síťový čas k dispozici jako reference, zadejte čas.

Jednotky

Zvolte parametry a jednotky, které mají být pro zařízení použity.

Displej zařízení

Toto nastavení určuje jas displeje nabíječky.

Nabíjení

Stav sítě

Toto nastavení je viditelné pouze pro uživatele **Zákaznická služba**. Zařízení automaticky rozpozná zde zobrazené informace o stavu sítě.

Zobrazení	Vysvětlení
Fáze sítě	Počet fází síťového kabelu.
Typ kabelu	Typ nabíjecího kabelu vozidla. Typ kabelu poskytuje důležitou informaci pro nastavení maximálního nabíjecího proudu.
Omezený provoz	Číslo uvádí, u kterých snímačů je nepříznivě omezen nabíjecí výkon v důsledku přehřátí: <ul style="list-style-type: none"> – 0: Přehřátí řídicí jednotky – 1: Přehřátí relé – 2: Vnitřní přehřátí – 3: Přehřátí kabelu infrastruktury snímač 1 – 4: Přehřátí kabelu infrastruktury snímač 2

Sledování uzemnění**NEBEZPEČÍ**

Zasažení elektrickým proudem, zkrat, požár, výbuch, oheň

Použití nabíječky bez aktivního sledování uzemnění může mít za následek zásah elektrickým proudem, zkrat, požár, výbuch nebo popálení.

- ▶ Nabíječku používejte přednostně v uzemněné elektrické síti.
- ▶ Sledování uzemnění deaktivujte pouze u neuzemněných elektrických sítí.
- ▶ U uzemněných elektrických sítí sledování uzemnění aktivujte.

Pro aktivaci a deaktivaci sledování uzemnění ▶ Viz kapitola „Deaktivace a aktivace sledování uzemnění“ na straně 553.

Úprava nabíjecího proudu

Pokud je proud k nabíjení vozidla příliš vysoký, může zareagovat pojistka a tím dojít k výpadku napájení v okruhu napájení pojistky.

Pokud je správce energií připojen k nabíječce, zajišťuje ochrana před přetížením monitorování nabíjecího proudu k nabíječce. Pokud správce energií není v domácí síti k dispozici, musíte pro nabíječku definovat maximální proud.

Zde uvedený nabíjecí proud nesmí překročit maximální hodnotu nabíjecího proudu, kterým může být elektroinstalace zatížena.

Při určování maximálního nabíjecího proudu zohledněte následující:

- Typ kabelu, který je připojen k nabíječce
- Další spotřebiče, které jsou k tomuto vedení nebo pojistce připojeny

Informace o síťových kabelech a jejich použití v jednotlivých zemích Viz kapitola „Výběr síťového kabelu“ na straně 543..

**Informace**

Nastavený nabíjecí výkon nesmí být v žádném případě vyšší než maximální výkon, který je dostupný v elektrickém okruhu.

V případě nejasností se obraťte na kvalifikovaného elektrikáře.

**Informace**

Pokud existuje připojení ke správci energií, bude zde nastavená hodnota přepsána nastavením správce energií.

✓ Kabel k vozidlu je připojen k nabíječce.

- ▶ K nastavení minima a maxima pro nabíjecí proud použijte regulátor ve webové aplikaci.

Údržba**Zobrazení informací o zařízení**

Tyto informace se týkají údajů o zařízení, jakými jsou např. číslo verze, sériové číslo a název hostitele.

V případě chybového hlášení jsou tyto údaje vyžadovány od servisního partnera Porsche.

Zobrazení informací o celkovém času provozu

Zobrazení	Vysvětlení
Celková spotřeba energie	Zobrazuje celkovou spotřebu energie této nabíječky u všech dosavadních nabíjecích procesů.
Celková doba nabíjení	Zobrazuje celkovou dobu nabíjení této nabíječky u všech dosavadních nabíjecích procesů.

Zobrazit úložiště událostí

Toto nastavení je viditelné pouze pro uživatele **Zákaznická služba**. Zobrazené informace o úložišti událostí se týkají chybových hlášení, ke kterým došlo při kontrole systému. Zobrazují se aktivní a pasivní úložiště událostí. Na rozdíl od pasivních úložišť událostí aktivní úložiště událostí v současnosti stále probíhají.

- ▶ Pokud si chcete chybová hlášení a výsledky kontroly systému zobrazit, zvolte odpovídající protokol.

Instalovat aktualizace softwaru

Nabíječka standardně vyhledává dostupné aktualizace softwaru a stahuje je automaticky. Toto nastavení definuje, zda se mají aktualizace softwaru instalovat automaticky nebo ručně. **Verze softwaru:** zobrazuje právě instalovanou verzi softwaru.

**Informace**

Aby bylo možné vyhledávat a stahovat aktualizace softwaru, musí být zařízení připojeno k internetu.

Provést automaticky

Pokud je funkce aktivovaná, nabíječka nainstaluje aktualizaci softwaru automaticky.

- ▶ Vyberte funkci **Automatické aktualizace softwaru**.

Provést ručně

Ve stavu zařízení přehledu se zobrazí informace, že je k dispozici nová verze softwaru.

- ✓ Funkce **Automatické aktualizace softwaru** je deaktivovaná.
- ▶ Zvolte tlačítko **Provést aktualizaci softwaru**, abyste spustili instalaci.

Vytvořit zálohu nastavení

Vaše konfigurační nastavení a již získaná data můžete uložit pomocí zálohování. V případě potřeby (např. po obnovení továrního nastavení) můžete tato nastavení obnovit prostřednictvím zálohy. Zálohy se ve webové aplikaci provádějí ručně.

V souborech zálohy nejsou uložena žádná hesla ani osobní údaje, jako například historie nabíjení.

Vytvořit zálohu

Pro ruční zálohování se data ukládají ve vašem koncovém zařízení.

- ✓ Koncové zařízení a nabíječka se nacházejí ve stejné síti.
- 1. Stiskněte tlačítko **Exportovat**.
- 2. Přejít k místu uložení.
- 3. Uložit soubor zálohy.

Zadání hesla: Zadejte heslo.

Heslo chrání vaše data a musí se zadat při importu nebo obnovení zálohování.

Obnovit zálohu

Uložený soubor zálohy lze importovat z koncového zařízení do nabíječky.

- ✓ Koncové zařízení a nabíječka se nacházejí ve stejné síti.
- 1. Zvolte tlačítko **Importovat**.
- 2. Přejděte k souboru zálohy a vyberte jej.
- 3. Zadejte heslo, které bylo použito při ukládání.

Obnovení nastavení z výrobního závodu

Pokud aktivujete tuto funkci, budou smazány všechny osobní údaje a konfigurace, jako např. historie nabíjení a nastavení sítě. Kromě toho se obnoví všechna hesla na úvodní hesla obsažená v dopise s přístupovými údaji.

- ▶ Aktivujte funkci **Obnovit do továrního nastavení**. K vytvoření zálohy Viz kapitola „Údržba“ na straně 559.

i Informace

Pokud dojde k obnovení továrního nastavení, průvodce nastavením vám pomůže s nejdůležitějšími nastaveními zařízení při příštím uvedení do provozu.

Nabíjecí stanice

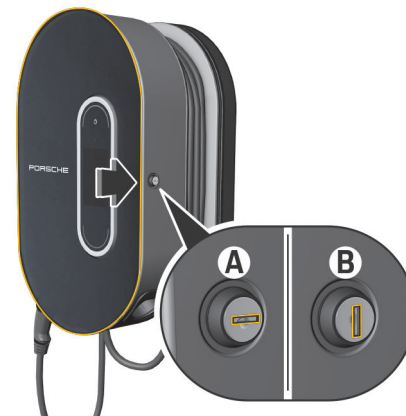

Obr. 282 Nabíjecí stanice

Otevření nabíjecí stanice

- ▶ Dvířka nabíjecí stanice stiskněte ve **směru šipky**. Dvířka se automaticky otevřou.

Zavření nabíjecí stanice

- ▶ Dvířka nabíjecí stanice zavřete a stiskněte ve **směru šipky**.

Zamknutí nabíjecí stanice

- ▶ Zámek otočte do polohy **A** (Obr. 282).

Odemknutí nabíjecí stanice

- ▶ Zámek otočte do polohy **B** (Obr. 282).

Zavěšení řídicí jednotky do nabíjecí stanice a její vyjmutí z nabíjecí stanice

UPOZORNĚNÍ

Poškození nabíječky

- ▶ Dvířka vždy udržujte zavřená.
- ▶ Na dvířka nebo nabíjecí stanici neodkládejte žádné předměty.

Zavěšení řídicí jednotky do nabíjecí stanice

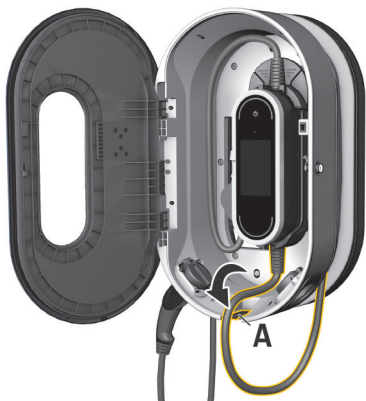

Obr. 283 Zavěšení ovládací jednotky

1. Otevřete dvířka nabíjecí stanice.
2. Řídicí jednotku vložte pod západku nabíjecí stanice a zaklapněte směrem dozadu.
3. Kabel k vozidlu vedte otvorem **A** (Obr. 283) a nepotřebný kabel naviňte kolem nabíjecí stanice.
4. Síťový kabel zapojte do zásuvky.

5. Zavřete dvířka nabíjecí stanice.

Vyjmutí řídicí jednotky z nabíjecí stanice



Obr. 284 Zavěšení řídicí jednotky

1. Otevřete dvířka nabíjecí stanice.
2. Síťový kabel vypojte ze zásuvky.
3. Kabel k vozidlu zcela odviňte z nabíjecí stanice.
4. Řídicí jednotku z držáku uvolněte a vyjměte zatlačením na odemykací tlačítko (šipka).

Provozní poruchy

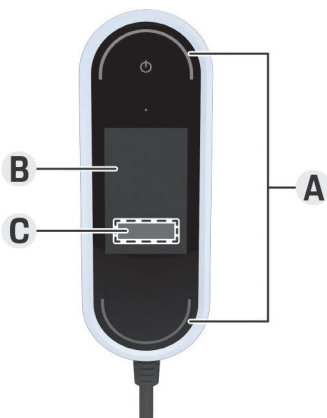

Obr. 285 Zobrazení provozních poruch

A Stavové kontrolky LED svítí červeně

B Chybové hlášení a příčina

C Potřebné opatření

V případě chyb či poruch zobrazí nabíječka na displeji příslušné upozornění. Stavové kontrolky LED i vypínač přitom svítí červeně. Upozornění obsahuje chybové hlášení, informaci o příčině chyby i nápravné opatření.

- ▶ Řiďte se pokyny uvedenými v nápravném opatření.

UPOZORNĚNÍ

Poškození nabíječky

- ▶ Pokud se porucha vyskytuje trvale nebo opakovaně, odpojte nabíječku od elektrické sítě a kontaktujte elektromontéra s náležitou odbornou

kvalifikací. Společnost Porsche doporučuje tento úkon svěřit certifikovanému partneru Porsche Service.

Následující přehled obsahuje doporučení jak postupovat v případě provozních poruch, které omezují či znemožňují nabíjení vozidla.

Situace	Doporučený úkon
Vizuální signalizace (displej, stavové kontrolky LED, osvětlení vypínače) vůbec nefunguje.	<ul style="list-style-type: none"> ▶ Odpojte nabíječku od elektrické sítě a vyměňte ji. ▶ Nechejte provést kontrolu domovní instalace elektromontérem s náležitou odbornou kvalifikací.
Displej nezobrazuje žádný údaj, stavové kontrolky LED nejsou barevné a vypínač svítí červeně.	<ul style="list-style-type: none"> ▶ Nabíječka se přehřívá. Nabíječku odpojte od elektrické sítě a nechejte ji bez jakékoli pomoci pomalu vychladnout. ▶ Pokud chyba přetrvává, nabíječku vyměňte.

Situace	Doporučený úkon
Omezený provoz nebo nabíjení nejsou k dispozici (hlášení na displeji).	<ul style="list-style-type: none"> ▶ Ujistěte se, zda je síťový kabel a kabel k vozidlu připojen k řídicí jednotce na správné straně a zda jsou přípojky správně zapojeny. ▶ Ujistěte se, že se nabíječka nachází v přípustném teplotním rozsahu. <ul style="list-style-type: none"> ▷ Viz kapitola „Technické údaje“ na straně 567. ▶ Resp. potvrďte existující chybové hlášení. ▶ Nabíječku znovu spusťte. Při restartování je potřebné podržet tlačítko Zap/Vyp po dobu nejméně 10 sekund.
Nabíjecí proud je příliš nízký (hlášení na displeji).	<ul style="list-style-type: none"> ▶ Domácí síť je přetížena. Vypněte ostatní velké spotřebiče.
Síťové napětí je příliš vysoké (hlášení na displeji).	<ul style="list-style-type: none"> ▶ Nechejte provést kontrolu domovní instalace elektromontérem s náležitou odbornou kvalifikací.
Nabíječka se nenachází v povoleném teplotním rozsahu (hlášení na displeji).	<ul style="list-style-type: none"> ▶ Vypnutí zařízení kvůli teplotě: Zabraňte působení přímého slunečního záření a nabíječku nechejte bez jakékoli pomoci pomalu vychladnout. ▶ Vypnutí kvůli nízké teplotě: Před použitím nechejte nabíječku zahřát v teplé místnosti. ▶ Vadné teplotní čidlo zařízení: Nabíječku vyměňte.
Ochranný spínač domovní instalace je vypnutý (hlášení na displeji).	<ul style="list-style-type: none"> ▶ V nastavení nabíječky snižte nabíjecí proud. ▶ Resp. potvrďte existující chybové hlášení.
Zobrazí se přerušení nabíjení: <ul style="list-style-type: none"> ▶ ☹️Tlačítko Zap/Vyp svítí bíle ▶ ○Stavové kontrolky LED blikají modře. ▶ Displej se zapne. 	<ul style="list-style-type: none"> ▶ Počkejte až vozidlo automaticky obnoví proces nabíjení. ▶ Proces nabíjení lze přerušit na vozidle.

Přeprava

VAROVÁNÍ

Nezajištěné nabíjení

Nezajištěná, nesprávně zajištěná nebo nesprávně umístěná nabíječka se může při brzdění, zrychlování, změně směru jízdy nebo nehodě posunout a ohrozit osoby ve voze.

- ▶ Nabíječku nikdy nepřevážejte nezajištěnou.
- ▶ Nabíječku vždy přepravujte v zavazadlovém prostoru. V žádném případě ji nepřevážíte v prostoru pro cestující (např. na sedadlech nebo před nimi).

Zajištění nabíječky během přepravy

V závislosti na typu vozidla se nabíječka ukládá do přepravní tašky či nikoli.

- ▶ Pokud je přepravní taška součástí dodávky: Nabíječku vždy přepravujte uloženou v této tašce. Tašku pomocí háčků zavěste na přední a zadní uvazovací oko.

Informace o uvazovacích okách v zavazadlovém prostoru:

- ▶ Viz pokyny v návodu k obsluze vozidla.
- ▶ Pokud přepravní taška není součástí dodávky: V případě přepravy nabíječku uložte do zadního zavazadlového prostoru.
- ▶ V závislosti na typu vozidla ukládejte nabíječku tak, aby v případě vzniku nebezpečné situace nemohla ohrozit osoby cestující ve vozidle.

Čištění a údržba

Pravidelně kontrolujte, zda není nabíječka poškozená nebo znečištěná, a v případě potřeby ji očistěte.



NEBEZPEČÍ

Zasažení elektrickým proudem, požár

Nebezpečí vážných nebo smrtelných zranění způsobených požárem nebo zasažením elektrickým proudem.

- ▶ Nabíječku a zástrčku nikdy neponořujte do vody ani je nevystavujte přímému proudu vody (například při tlakovém čištění nebo omývání zahradní hadicí).
- ▶ Čištění nabíječky provádějte pouze tehdy, je-li řídicí jednotka zcela odpojena od elektrické sítě i od vozidla. K čištění používejte suchý hadřík.

Likvidace

Elektrická a elektronická zařízení je nutné odevzdat ve sběrném místě nebo předat podniku zajišťujícímu odbornou likvidaci odpadu.

- ▶ Elektrická a elektronická zařízení nelikvidujte společně s domovním odpadem.
- ▶ Elektrická a elektronická zařízení likvidujte v souladu s platnými předpisy týkajícími se ochrany životního prostředí.
- ▶ Máte-li dotazy týkající se likvidace, obraťte se na partnera Porsche.

Technické údaje

Elektrické údaje 9Y0.971.675...	BE	BG	BJ
Výkon	7,2 kW	11 kW	22 kW
Jmenovitý proud	16 A, 2fázový 32 A, 1fázový	16 A, 3fázový	32 A, 3fázový
Síťové napětí	100–240 V / 400 V	100 – 240 / 400 V	100 – 240 / 400 V
Fáze	2/1	3	3
Síťová frekvence	50 Hz / 60 Hz	50 Hz / 60 Hz	50 Hz / 60 Hz
Kategorie přepětí (IEC 60664)	II	II	II
Vestavěné proudové chrániče	Typ A (stř.: 30 mA) + ss.: 6 mA	Typ A (stř.: 30 mA) + ss.: 6 mA	Typ A (stř.: 30 mA) + ss.: 6 mA
Třída ochrany	I	I	I
Stupeň krytí	IP55 (USA: Enclosure 3R)	IP55 (USA: Enclosure 3R)	IP55 (USA: Enclosure 3R)
Pásmo vysílacích frekvencí	2,4 GHz, 5 GHz	2,4 GHz, 5 GHz	2,4 GHz, 5 GHz
Vysílací výkon	20 dBm	20 dBm	20 dBm
Mechanické údaje 9Y0.971.675...	BE	BG	BJ
Hmotnost řídicí jednotky	2,54 kg		
Délka kabelu k vozidlu	2,5 m nebo 7,5 m		
Délka síťového kabelu	0,9 m		

Technické údaje

Mechanické údaje základny s nástěnným držákem 9Y0.971.675...	BE	BG	BJ
Rozměry základny s nástěnným držákem	385 mm × 135 mm × 65 mm (délka × šířka × výška)		
Hmotnost nástěnného držáku se základnou	cca 0,45 kg		
Rozměry vedení kabelu	127 mm × 115 mm × 139 mm (délka × šířka × výška)		
Hmotnost vedení kabelu	cca 0,42 kg		
Rozměry držáku zástrčky	136 mm × 50 mm × 173 mm (délka × šířka × výška)		
Hmotnost držáku zástrčky	cca 0,14 kg		
Hmotnost celého nástěnného držáku se základnou	cca 1 kg		
Mechanické údaje nabíjecí stanice 9Y0.971.675...	BE	BG	BJ
Rozměry nabíjecí stanice	373 mm × 642 mm × 232 mm (šířka × výška × hloubka)		
Hmotnost nabíjecí stanice	cca 9,7 kg		
Podmínky prostředí a skladovací podmínky 9Y0.971.675...	BE	BG	BJ
Teplota prostředí	−30 °C až +50 °C		
Vlhkost vzduchu	5 % – 95 % bez kondenzace		
Nadmořská výška	max. 5 000 m n. m.		



05004-19-12331

"Atendimento à Regulamentação

Anatel Este equipamento não tem direito à proteção contra interferência prejudicial e não pode causar interferência em sistemas devidamente autorizados. Este produto está homologado pela ANATEL, de acordo com os procedimentos regulamentados pela Resolução 242/2000, e atende aos requisitos técnicos aplicados. Para maiores informações, consulte o site da ANATEL www.anatel.gov.br"

Typový štítek

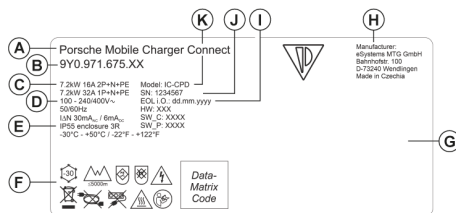

Obr. 286 Typový štítek (příklad)

- A Název výrobku
- B Číslo výrobku
- C Výkon a jmenovitý proud
- D Síťové napětí
- E Stupeň krytí
- F Symboly vztahující se k použití
- G Údaje o certifikaci
- H Výrobce

- I Datum výroby
- J Sériové číslo
- K Typové označení

Údaje o výrobě

Datum výroby

Datum výroby nabíječky se nachází na typovém štítku za zkratkou „EOL i.O.“.

Je uváděno v tomto formátu: Den_výroby.Měsíc_výroby.Rok_výroby

Datum výroby

Datum výroby nabíječky se nachází na typovém štítku za zkratkou „EOL“.

Je uváděno v tomto formátu: Den_výroby.Měsíc_výroby.Rok_výroby

Výrobce nabíječky

eSystems MTG GmbH
Bahnhofstrasse 100
73240 Wendlingen
Německo

Elektrické zkoušky

Pokud máte otázky ohledně pravidelné elektrické kontroly nabíjecí infrastruktury (např. VDE 0702), nahlédněte na stránky <https://www.porsche.com/international/accessoriesandservice/porscheservice/vehicleinformation/documents/> nebo se obraťte na partnera Porsche.

Prohlášení o shodě

Nabíječka disponuje rádiovým zařízením. Výrobce tohoto rádiového zařízení udává, že je v souladu s požadavky směrnice 2014/53/EU.

Kompletní text prohlášení o shodě se směrnicemi EU je dostupný na této internetové adrese:

▷ <http://www.porsche.com/international/accessoriesandservice/porscheservice/vehicleinformation/documents>

Dovozci

Abú Dhabí

Porsche Centre Abu Dhabi
Zayed 2nd Street
Abú Dhabí
United Arab Emirates
P.O. Box 915
Telefon: +971 2 619 3911

Dubaj

Porsche Centre Dubai
Sheikh Zayed Road E11
Dubaj Spojené arabské emiráty
P.O. Box 10773
Telefon: +971 4 305 8555

Technické údaje

Rusko

Porsche Russland
Leningrader Chaussee, budova 71A/10
125445, Moskva, Rusko
Telefon: '+7-495-580-9911

Singapur: Porsche Singapore

Porsche Asia Pacific Pte Ltd
20 McCallum Street #12-01
Tokio Marine Centre
Singapore 069046
In case of questions please contact Porsche Centre Singapore under (+65) 6472 4433

Seznam hesel

A

Aktualizace softwaru.....	548
Aktuální proces nabíjení.....	550

B

Bezpečnostní pokyny.....	533
--------------------------	-----

C

Celková spotřeba energie Aktuální proces nabíjení.....	550
---	-----

Č

Číslo položky nabíječky.....	567
Čištění.....	565

D

Další informace.....	532
Datum výroby.....	569

Displej

Jazyk a země.....	548
Lišta menu.....	538
Navigovat.....	538
Stavová lišta.....	537

Doby nabíjení.....	551
--------------------	-----

Domácí síť.....	548
-----------------	-----

IP adresa.....	555
----------------	-----

Název hostitele.....	555
----------------------	-----

Dovozci.....	569
--------------	-----

E

Exportovat historii nabíjení.....	555
-----------------------------------	-----

I

IP adresa.....	555
----------------	-----

J

Jazyk a země.....	548
-------------------	-----

K

Kabel	
upevnit.....	547
uvolnit.....	547
Konfigurace IPv4 adresy.....	555
Konfigurace serveru DNS.....	556

L

Likvidace.....	566
----------------	-----

M

Montáž držáku zástrčky.....	540
-----------------------------	-----

Montáž nabíjecí stanice.....	541
------------------------------	-----

Montáž bez rozpěrky.....	542
--------------------------	-----

Montáž s rozpěrkou.....	541
-------------------------	-----

Montáž nástěnného držáku se základnou.....	540
--	-----

Možnosti ovládání.....	538
------------------------	-----

N

Nabíjecí kabel	
Typy kabelů a zástrček.....	543

Nabíjecí kabel vozidla	
Typy kabelů a zástrček.....	543

Nabíjecí stanice.....	560
-----------------------	-----

Odemknutí.....	560
----------------	-----

Otevírání.....	560
----------------	-----

Zamknutí.....	560
---------------	-----

Zavírání.....	560
---------------	-----

Nabíjecí výkon	
Zobrazit.....	550

Nabíjecí zásuvka.....	551
-----------------------	-----

Nabíječka	
Nabíjecí výkon.....	550

Počáteční heslo.....	535
----------------------	-----

Připojit.....	554
---------------	-----

Stav nabíjení.....	550
--------------------	-----

Stav zařízení.....	550
--------------------	-----

Symboly.....	532
--------------	-----

Nabíjení

nastartovat.....	552
------------------	-----

pozastavit.....	552
-----------------	-----

ukončit.....	552
--------------	-----

Nářadí.....

Nastavit dotaz na kód PIN.....	549
--------------------------------	-----

Navázání připojení k síti

Přístupový bod.....	556
---------------------	-----

Síť pro přenos zpráv (PLC).....	556
---------------------------------	-----

WiFi.....	556
-----------	-----

Název hostitele.....

	555
--	-----

O

Ochrana osobních údajů.....	532
-----------------------------	-----

Ochrana zařízení.....	549
-----------------------	-----

Omezení nabíjecího proudu.....	552
--------------------------------	-----

P

PIN a PUK

Změnit heslo.....	536
-------------------	-----

Ztráta.....	536
-------------	-----

Pokyny k obsluze.....	551
-----------------------	-----

Porsche ID.....	536
-----------------	-----

Potřebné nástroje.....	540
------------------------	-----

Použití k určenému účelu.....	534
-------------------------------	-----

Proces nabíjení

Spotřeba energie.....	555
-----------------------	-----

Zobrazit.....	555
---------------	-----

Prodej nabíječky.....	536
-----------------------	-----

Prohlášení o shodě.....	569
-------------------------	-----

Propojení uživatelských profilů.....	549, 557
--------------------------------------	----------

Provozní poruchy.....	562
-----------------------	-----

Průvodce nastavením.....	550
--------------------------	-----

Přejít k návodu k použití

Další informace.....	532
----------------------	-----

Ochrana osobních údajů.....	532
-----------------------------	-----

Přenos dat.....	548
-----------------	-----

Seznam hesel

Přeprava, zajištění nabíječky.....	564	Správce energií.....	549
Přihlášení k nabíječce.....	550	Párovat.....	557
Připojení		Přidat.....	557
Bezpečnostní klíč PLC.....	548	Úprava nabíjecího proudu.....	549
Párovací tlačítko PLC.....	548	Stav nabíjení.....	550
Přístupový bod.....	549	Struktura upozornění.....	530
Správce energií.....	549	Symbole.....	532
WiFi.....	548	Symbole v této příručce.....	530
Připojte ID Porsche.....	549	T	
Přístupové údaje.....	535	Technické údaje	
Sériové číslo nabíječky.....	536	Elektrické údaje.....	567
Webová aplikace.....	536	Mechanické údaje.....	567
Přístupový bod.....	549	Podmínky prostředí a skladovací podmínky.....	567
Nastavit.....	556	Typový štítek.....	569
R		U	
Rozsah dodávky.....	535	Údaje o výrobě.....	569
Ř		Údržba.....	565
Řídicí jednotka.....	537	Úprava nabíjecího proudu.....	549
Displej.....	537	Uvedení do provozu.....	548
Přehled přípojek.....	536	V	
zavěšení do nástěnného držáku.....	541	Volba místa montáže.....	539
S		Volba sítě.....	548
Sériové číslo.....	569	Vyjmutí řídicí jednotky z nabíjecí stanice.....	561
Sériové číslo nabíječky.....	536	Výměna síťového kabelu a kabelu k vozidlu.....	546
Síť WiFi		Výrobce.....	569
Neviditelná síť.....	556	W	
Připojit.....	556	Webová aplikace	
Spravovat.....	556	Počáteční heslo.....	536
Ukončit spojení.....	556	Přístupový bod.....	553
Síťový kabel.....	543	Uvedení do provozu.....	549
Domácí elektrická zásuvka.....	544	WiFi.....	553
Průmyslová elektrická zásuvka.....	544	zapnout.....	553
Sledování uzemnění		Změnit heslo.....	536
aktivovat.....	553	Ztráta hesla.....	536
deaktivovat.....	553		
Spotřeba energie Proces nabíjení.....	550		

Az útmutatóról

Biztonsági figyelmeztetések és szimbólumok

Az útmutatóban különböző biztonsági figyelmeztetések és szimbólumok találhatók.



VESZÉLY

Súlyos vagy halálos sérülés

Ha a „Veszély” kategóriájú biztonsági figyelmeztetéseket nem tartja be, akkor súlyos halálos sérülés következhet be.



FIGYELMEZTETÉS

Súlyos vagy halálos sérülés lehetséges.

Ha a „Figyelmeztetés” kategóriájú biztonsági figyelmeztetéseket nem tartja be, akkor súlyos halálos sérülés következhet be.



VIGYÁZAT

Közepes vagy könnyű sérülés lehetséges.

Ha a „Vigyázat” kategóriájú biztonsági figyelmeztetéseket nem tartja be, akkor közepes vagy könnyű sérülések következhetnek be.

MEGJEGYZÉS

A gépjármű sérülése lehetséges

Ha a „Megjegyzés” kategóriájú biztonsági figyelmeztetéseket nem tartja be, a jármű sérülését okozhatja.



Információ

A kiegészítő információkat az „Információ” szó jelzi.

- ✓ Feltételek, melyeknek eleget kell tenni a funkció használatához.
- ▶ Kezelési útmutatás, melyet követni kell.

1. A kezelési útmutatások számmegjelölést kapnak, ha több lépés követi egymást.

2. Kezelési útmutatások, amelyeket a központi kijelzőn követni kell.

▶ Megjegyzés arról, hogy hol található további információkat egy témáról.

Tartalomjegyzék

Magyar

A használati útmutatóhoz

A piktogramok magyarázata.....	575
Adatvédelmi nyilatkozat.....	575
Továbbvezető információk.....	575

Biztonság

Biztonsági figyelmeztetések.....	576
Rendeltetésszerű használat.....	577

A készülék alkotórészei

Hozzáférési adatok.....	578
-------------------------	-----

Áttekintés

A kezelőegység csatlakozói.....	579
A töltőkészülék kezelőegysége.....	580
Kijelző és kezelőelemek a kijelzőn.....	580

A felszerelés helyének kiválasztása.....	582
--	-----

Szükséges szerszámok.....	583
---------------------------	-----

Szerelés

Fali tartó felszerelése.....	583
A töltődokkoló felszerelése.....	584

Beállítás

Jármű töltő- és hálózatikábelek.....	586
Használatbavétel és konfigurálás.....	590
A webes alkalmazás használatba vétele.....	592
Bejelentkezés a töltőkészüléken.....	593
A töltőkészülék beállításának megkezdése.....	593
Áttekintés.....	593

Kezelés

Kezelési útmutató.....	594
Töltés.....	594
Bejelentkezés a webes alkalmazásba.....	596
A webes alkalmazás kezelése.....	597
Töltődokkoló.....	604

Üzemzavarok.....	605
------------------	-----

Szállítás.....	607
----------------	-----

Tisztítás és karbantartás.....	608
--------------------------------	-----

Környezetkímélő elhelyezés.....	609
---------------------------------	-----

Műszaki adatok

Típustábla.....	612
Gyártási adatok.....	612
Importőrök.....	612

Betűrendes névmutató.....	614
---------------------------	-----

A használati útmutatóhoz

A piktogramok magyarázata

Országfüggetlenül különböző piktogramok lehetnek a töltőberendezésen.



A töltőberendezést -30 °C és $+50\text{ °C}$ közötti hőmérséklet-tartományban kell működtetni.



A töltőberendezést maximum 5.000 méteres tengerszint feletti magasságban szabad használni.



A töltőberendezés fel van szerelve egy nem aktivált védővezetővel.



A töltőberendezés fel van szerelve egy bekapcsolt védővezetővel.



A töltőberendezést az összes érvényben lévő hulladékkezelési előírás betartásával kezelje.



Nem használjon hosszabbító kábelt vagy kábelkötegelőt.



Ne használjon (utazó-)adaptert.



Ne használjon többcsatlakozós konnektort.



Sérültelelektronikájú vagy csatlakozójú töltőkábelt ne használjon.



Elektromos áramütés veszélye szakszerűtlen használat esetén.



Ügyeljen a hozzátartozó kezelési útmutatóra, különösen a figyelemztető és biztonsági előírásokra.



A töltőberendezés felülete nagyon felforrósodhat.



A töltőberendezést ne használja földelés nélküli hálózatokon. A töltőberendezést kizárólag földelt elektromos hálózaton szabad csak működtetni.



A töltőberendezést csak egyfázisú hálózaton használja.



Az 1-es típusú csatlakozót jelzi $\leq 250\text{ VAC}$ feszültségtartományal.



Az 2-es típusú csatlakozót jelzi $\leq 480\text{ VAC}$ feszültségtartományal.

Adatvédelmi nyilatkozat

Annak érdekében, hogy Porsche töltőkészülékének kommunikációs képességét és frissítését szavatolja, a töltőberendezés rendszeres időközönként a következő készülékspecifikus adatokat továbbítja kódolva

a Porsche számára feldolgozás céljából: készülék azonosítója, márka, generáció, készülék típusa és szoftver verziója.

Amennyiben szeretne további Porsche Connect szolgáltatásokat használni a töltőberendezésével, a töltőberendezést össze kell kötnie Porsche azonosítójával, amely kiválasztott piacokon az adott Porsche Connect szolgáltatónál elérhető. A Porsche Connect szolgáltatások használatának keretében a szolgáltatások előkészítése és megvalósítása érdekében a következő személyes és további készülékspecifikus adatok továbbítása történik a Porsche felé feldolgozás céljából: ügyfélazonosítás, statisztika, töltési információk, állapot, csatlakozás állapota és az utolsó kommunikáció időbélyege. Részletes információkat az általános szerződési feltételekről és az adatvédelmi nyilatkozatról a www.porsche.com/connect-store weboldalon kaphat.

Töltőberendezése rendszeres adatátvitellel kiegészítő költségeket okozhat internetszolgáltatójánál. A Porsche tárolt adatainak törlése véglegesen a My Porsche portálon keresztül lehetséges. Technikai és törvényi korlátozások miatt a Porsche töltőkészülék néhány Porsche Connect szolgáltatás nem minden országban elérhető.

Továbbvezető információk

További információkat a töltőkészülékről és a webes alkalmazásról az „E-Performance” menüpontban kaphat a <https://www.porsche.com> weboldalon.

Biztonság

Biztonsági figyelmeztetések

⚠ VESZÉLY

Áramütés, rövidzárlat, égés, robbanás, tűz

Sérült vagy hibás töltőberendezés, valamint sérült vagy hibás csatlakozó, valamint a töltőkészülék szakszerűtlen használata vagy a biztonsági előírások figyelmen kívül hagyása rövidzárlatot, áramütést, robbanást, tüzet vagy égési sérülést okozhat.

- ▶ Csak a Porsche által engedélyezett és kiadott kiegészítőket, például hálózati vagy járműkábeleket, használja.
- ▶ Ne használja a sérült és/vagy szennyezett töltőberendezést. Használat előtt ellenőrizze a kábel és a konnektor sértetlenségét és tisztaságát.
- ▶ A töltőberendezés kizárólag szakszerűen telepített, sérülésmentes konnektorhoz, valamint hibátlan elektromos kiépítéshez csatlakoztatható.
- ▶ Ne használjon kábelhosszabbítót, kábeltekercseket, csatlakozóalj-elosztókat és (utazó)adaptert.
- ▶ Vihar esetén csatlakoztassa le a töltőberendezést a hálózatról.
- ▶ Ne végezzen változtatásokat vagy javításokat az elektromos alkatrészeknél.
- ▶ Az üzemzavarok elhárítását és a javításokat a töltőkészüléken csak szakértőkkel végeztesse el.

⚠ VESZÉLY

Áramütés, égés

A szakszerűtlenül telepített konnektorok a nagyfeszültségű akkumulátor töltése során a jármű töltőcsatlakozóján keresztül áramütést vagy tüzet okozhatnak.

- ▶ A töltőkészülék konnektorának áramellátási ellenőrzését, szerelését és első átadását csak minősített szakember végezheti. Az érvényben lévő normák és előírások betartásáért teljes mértékben ő a felelős. A Porsche azt ajánlja, hogy minősített Porsche szervizpartnert kérjen fel a feladataira.
- ▶ A konnektor odavezetésének teljesítményét a teljesítmény hosszúságának, valamint a helyileg érvényes előírásoknak és normáknak megfelelően határozzák meg.
- ▶ A töltéshez használt konnektort egy külön biztosított áramkörrel működtessék, amely a helyi törvényeknek és normáknak megfelelő.
- ▶ A töltőberendezés magán és részben nyitott működésre készült, pl. magánterületre vagy cégek parkolójába. Országfüggően, pl. Olaszországban és Új-Zélandon a Mode 2 szerinti töltés közterületen és nyilvános területen **tilos**¹.
- ▶ Nem figyelemmel kísért töltés során jogosulatlan személyek (pl. játsszó gyerekek) vagy állatok nem férhetnek hozzá a töltőberendezéshez és a járműhöz.
 - ▷ Ügyeljen a telepítési útmutató és a jármű használati útmutatójának biztonsági figyelmeztetéseire.

⚠ VESZÉLY

Áramütés, égés

A töltőcsatlakozókkal történő helytelen eljárás áramütést vagy tüzet okozhat.

- ▶ A töltőcsatlakozó és a töltőberendezés érintkezőit ne érintse meg.
- ▶ Ne dugjon tárgyakat a jármű töltőcsatlakozójába vagy a töltőberendezésbe.
- ▶ A csatlakozóaljkat és a csatlakozási pontokat védje a víztől, a nedvességtől, és egyéb folyadékoktól.

⚠ FIGYELMEZTETÉS

Gyúlékony vagy robbanékony gázok

A töltőberendezés alkatrészei olyan hullámokat bocsáthatnak ki, amelyek a gyúlékony vagy robbanékony gázokat meggyújthatják.

- ▶ A robbanások kockázatának – különösen garázsokban – csökkentése érdekében bizonyosodjon meg arról, hogy a kezelőegység töltéskor legalább 50 cm-rel a talaj felett van.
- ▶ A töltőberendezést ne használja robbanásveszélyes környezetben.

Csak Indonéziában



Dilarang melakukan perubahan spesifikasi yang dapat menimbulkan gangguan fisik dan/atau elektromagnetik terhadap lingkungan sekitar

1. A nyomtatás idejében. Tájékoztadjon Porsche partnerénél vagy a helyi áramszolgáltatónál.

A sugárzási kitétség meghatározott határértékeinek (1999/519/EG) betartása érdekében a készüléket úgy kell telepíteni, hogy legalább 20 cm legyen a készülék és a személyek között.

Hogy szavatolja a töltőberendezéssel történő megszakítás nélküli töltést, vegye figyelembe az alábbi tájékoztatást és ajánlást:

- Új konnektor telepítések a lehető legnagyobb teljesítményű ipari konnektort válassza (a ház elektromos rendszerének megfelelően), és szaképzett villanyszerelővel építtesse be és vegye először használatba. A Porsche azt ajánlja, hogy minősített Porsche szervizpartnert kérjen fel a feladatra.
- Az elektromos hálózatot, amennyiben műszakilag megoldható és engedélyezett, úgy méretezzék, hogy a használt konnektor maximális névleges teljesítménye tartósan rendelkezésre álljon a gépjármű töltéséhez.
- Telepítés előtt ellenőrizze a telepítést, hogy a jelenlegi hálózati kialakítás képes-e a jármű töltéséhez kiegészítőleg szükséges teljesítményt tartósan rendelkezésre bocsátani. Lehetőség szerint biztosítsa a ház elektromos rendszerét otthoni energiamenedzsment rendszerrel.
- A töltőberendezést lehetőleg földelt elektromos hálózaton szabad csak működtetni. Szakszerűen telepített védővezető is szükséges.
- Az otthoni elektromos telepítéssel kapcsolatos kérdések vagy bizonytalanság esetén forduljon minősített szakemberhez. A Porsche azt ajánlja, hogy minősített Porsche szervizpartnert kérjen fel a feladatra.
- Amennyiben a töltőkészüléket napelemes berendezéssel együtt szeretné használni, vegye fel a kapcsolatot Porsche partnerével.

- A töltőberendezés teljesítményének optimális kihasználásához és a gyorsított biztosításához a lehető legnagyobb névleges áramerősségű, a hálózati csatlakozónak megfelelő NEMA konnektort vagy az IEC 60309-es szabvány alapján készült ipari konnektort használja.
- A nagyfeszültségű akkumulátor otthoni/ipari konnektoron keresztül történő töltése során az elektromos hálózat a maximális teljesítőképességéig használható. A Porsche azt ajánlja, hogy a töltéshez használt elektromos hálózatot rendszeresen ellenőriztesse minősített elektromos szakemberrel. Kérdezze meg villanyszerelőjét, hogy milyen gyakran érdemes ellenőriztetnie a hálózatot. A Porsche azt ajánlja, hogy minősített Porsche szervizpartnert kérjen fel a feladatra.
- Kiszállításkor a töltési áramot a rendszer automatikusan korlátozza, hogy megakadályozza az elektromos rendszer túlmelegedését. A töltőberendezés kiépítését bízta minősített elektromos szakemberre és a töltőáram korlátozását állította be a hálózatnak megfelelően.
 - ▷ Vegye figyelembe a(z) „A töltőáram korlátozása” fejezetet a(z) 595 oldalon.

Rendeltetésszerű használat

A beépített vezérléssel és védőberendezéssel rendelkező töltőkészülék csak olyan gépjárművek nagyfeszültségű akkumulátorának Mode 2 szerinti töltésére alkalmas, amelyek az elektromos járművek általános érvényes normáinak és előírásainak megfelelnek.

- ▶ A helyi áramhálózattól függően az ahhoz megfelelő készülékverziót használja.
 - ▷ Vegye figyelembe a(z) „Műszaki adatok” fejezetet a(z) 610 oldalon.

A töltőkészülék csak a hálózati kábellel és a járműkábellel rendelkező kezelőegységgel együtt használható.

A készülék alkotórészei

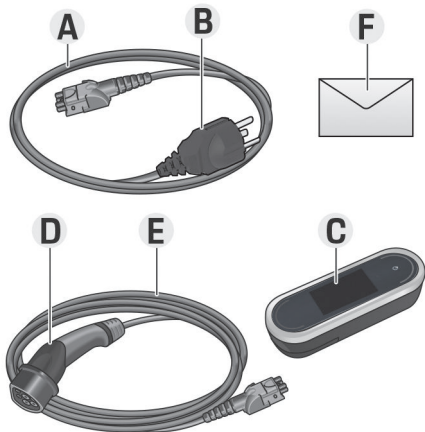

287. ábra A készülék alkotórészei

- A** Hálózati kábel (a kezelőegységen cserélhető)
- B** Konnektor a hálózati csatlakozáshoz
- C** Kezelőegység
- D** Jármű töltőcsatlakozó (a járművel összekötő csatlakozó)
- E** Járműkábel (országspecifikus: vagy cserélhető vagy a kezelőegységhez rögzített)
- F** Hozzáférési adatokat tartalmazó levél

i Információ

Opcionális komponensek: országtól függően különböző fali tartók elérhetők a töltőkészülékhez, pl. Basic fali tartó vagy töltődokkoló.

Hozzáférési adatok

A készülékével együtt kap egy levelet a hozzáférési adatokkal, amely tartalmazza a töltőkészülékhez és a webes alkalmazáshoz szükséges összes adatot.

- ▶ Őrizze meg a hozzáférési adatokat tartalmazó levelet.

i Információ

A kiszállításkor érvényes hozzáférési adatok, mint például az előre beállított PIN kód vagy az első jelszó, elvesztés esetén Porsche partnerétől lekérdezhető.

- Ehhez a töltőberendezés sorozatszámára van szükség.
 - ▶ Vegye figyelembe a(z) „A töltőberendezés sorozatszáma” fejezetet a(z) 579 oldalon.

A hozzáférési adatokat tartalmazó levél a következőket tartalmazza:

Megnevezés	Jelentés
Sorozatszám	A töltőberendezés sorozatszáma
Wi-Fi MAC	MAC cím WiFi interfész
GRID MAC	A házi PLC csatlakozás MAC címe
Vehicle MAC	A jármű PLC csatlakozásának MAC címe
Wi-Fi SSID	<ul style="list-style-type: none"> – SSID WiFi hozzáférési pont – Host név
Wi-Fi PSK	Hálózati kulcs

Megnevezés	Jelentés
Jelszó otthoni felhasználó	Az otthoni felhasználó webes alkalmazásának első jelszava
Jelszó ügyfélszolgálat	Az ügyfélszolgálati felhasználó webes alkalmazásának első jelszava
PIN	Személyes azonosítószám
PUK	Személyes feloldó kulcs

i Információ

A **hostnév** a következő összetevőkből áll:

WallChargerConnect + sorozatszám (példa: WallChargerConnect-1234567)

i Információ

A biztonsági mező tartalmazza a szükséges hozzáférési kódokat (PIN és PUK). Ezeket a kódokat egy speciális színnel takart mező tartalmazza. A takaró szín csak a mező vízzel történő benedvesítésével tűnik el, láthatóvá téve a kódokat.

A benedvesítés során ne dörzsölje vagy karcolja meg a mezőt, mert így a kódok megsérülhetnek.

PIN és PUK

A PIN és PUK kódok a töltőkészülék feloldására szolgálnak.

- ▶ A módosított PIN kód elvesztése esetén a töltőberendezés a PUK kód megadásával oldható fel, hogy aztán új PIN kódot adhasson meg.
- ▶ A PUK kód elvesztése esetén forduljon Porsche partneréhez.

A webes alkalmazás jelszava

A jelszó a Web Application-be történő bejelentkezésre szolgál.

Ha az első jelszót használja:

- ▶ Az első jelszó elvesztése esetén forduljon Porsche partneréhez.

Ha saját jelszót használ:

- ▶ Saját jelszó elvesztése esetén állítsa vissza a töltőkészüléket a gyári beállításokra és ezzel újra aktiválja az első jelszót (**Einstellungen** ▶ **Gyári beállítások**).

A töltőberendezés sorozatszám

A töltőberendezés sorozatszámát a következő helyen találja:

- a hozzáférési adatokat tartalmazó levélben a „Serial NumberSerial Number” megjelölés után
- a típustáblán (a kezelőegység hátoldalán) az „SNSN” rövidítés mögött
- a töltőkészüléken: **Einstellungen** ▶ **Karbantartás** ▶ **Készülékinformáció**
- a webes alkalmazásban: **Beállítások** ▶ **Karbantartás** ▶ **Információk**

A töltőberendezés sorozatszám

A töltőberendezés sorozatszámát a következő helyen találja:

- a hozzáférési adatokat tartalmazó levélben a „Serial Number” megjelölés után
- a típustáblán (a kezelőegység hátoldalán) az „SN” rövidítés mögött
- a töltőkészüléken: **Einstellungen** ▶ **Információk**
- a webes alkalmazásban: **Beállítások** ▶ **Karbantartás** ▶ **Információk**

Porsche azonosító

Ha töltőberendezése össze van kötve Porsche azonosítójával, a My Porsche portálon és a Porsche Connect App a töltőkészülékkel és a töltési folyamatokkal kapcsolatos információk lehívhatók.

Ha a készüléket már nem használja, például eladás miatt:

1. Szüntesse meg a csatlakozást a Porsche azonosítója és a töltőberendezés között (**Einstellungen** ▶ **Felhasználói profil**).
2. Állítsa vissza a töltőkészüléket a gyári beállításokra (**Einstellungen** ▶ **Gyári beállítások**).

Áttekintés

A kezelőegység csatlakozói

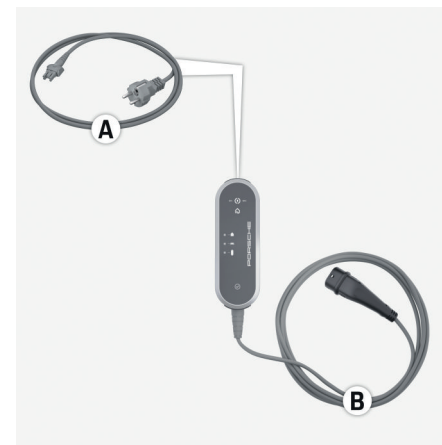

288. ábra A kezelőegység csatlakozói

A Hálózati kábel

B Járműkábelek



A hálózati kábel **A** a kezelőegység felső végén húzható ki és dugható be.

A járműkábel **B** a kezelőegység alsó végén húzható ki és dugható be.

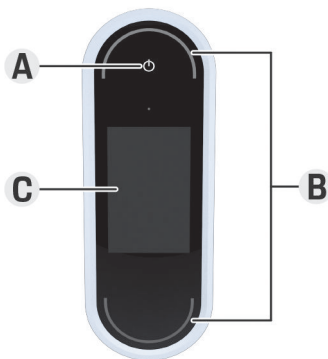
A töltőkészülék kezelőegysége



289. ábra Kezelőegység

- A** Power gomb 
- B** Állapotjelző LED-ek 
- C** Kijelző

A Power gomb **A** (289. ábra) segítségével kapcsolható be vagy ki a töltőkészülék.

Az állapotjelző LED-ek **B** (289. ábra) jelzik ki a töltőkészülék állapotát.

A **C** (289. ábra) kijelzőn keresztül történik a töltőkészülékkel való kommunikáció; a kijelző információkat és hibajelzéseket jelenít meg.

Kijelző és kezelőelemek a kijelzőn

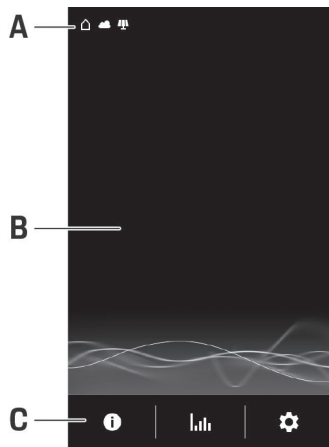

290. ábra A töltőkészülék kijelzője

- A** Állapotsáv
- B** Információs felület
- C** Menüsáv

A kijelző fényerejét egy fényérzékelő vezérli. A fényerő automatikusan a környezet fényviszonyaihoz igazodik.

Állapotsáv

Az állapotsávban különböző szimbólumok jelenhetnek meg.

A következő áttekintés megmutatja az állapotsáv szimbólumainak jelentését.

Szimbólum	Jelentés
	WiFi-kapcsolat elérhető
	Szerverkapcsolat elérhető
	Szoftverfrissítés letöltése folyamatban
	Csatlakozás PLC hálózathoz elérhető
	Hotspot felépült
	A gépjárműben töltési profil van aktiválva. A töltés a profil beállításai szerint történik.
	Napelem csatlakoztatva

Állapotsáv

Az állapotsávban különböző szimbólumok jelenhetnek meg.

A következő áttekintés megmutatja az állapotsáv szimbólumainak jelentését.

Szimbólum	Jelentés
	WiFi-kapcsolat elérhető
	Szerverkapcsolat elérhető
	Szoftverfrissítés letöltése folyamatban
	Csatlakozás PLC hálózathoz elérhető
	Hotspot felépült
	A földelés ellenőrzés ki van kapcsolva (Kanada, Mexikó)
	A töltőkészülék energiamenedzserhez kapcsolódik
	A gépjárműben töltési profil van aktiválva. A töltés a profil beállításai szerint történik.
	Napelem csatlakoztatva





i Információ

Fontosságuktól függően bizonyos szimbólumok átfedik egymást, ezért nem láthatók (növekvő prioritású szimbólumok például a PLC hálózat < WiFi kapcsolat < Energiamenedzser).

Menüsáv

A menüsávban különböző szimbólumok jelenhetnek meg.

A következő áttekintés megmutatja a menüsáv szimbólumainak jelentését.

Szimbólum	Jelentés
	Információk előhívása az aktuális töltési folyamatról
	Töltési előzmények előhívása
	Beállítások előhívása
	Szoftverfrissítés áll rendelkezésre.

Kezelési lehetőségek

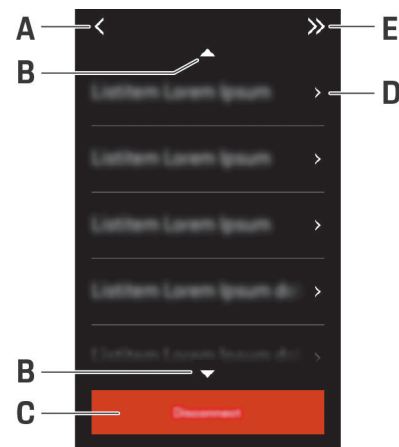

291. ábra Kezelési lehetőségek

- A Vissza
- B Felfelé/lefelé
- C Tevékenység
- D Részletek
- E Átugrás

A felszerelés helyének kiválasztása

⚠ VESZÉLY

Áramütés, égés

A töltőberendezés szakszerűtlen használata vagy a biztonsági előírások betartásának elmulasztása rövidzárlatot, áramütést, robbanást, égést vagy tüzesetet okozhat.

- ▶ A Basic fali tartót vagy a töltődokkolót ne szerelje fel robbanásveszélyes környezetbe.
- ▶ A Basic fali tartó vagy a töltődokkoló felszerelése előtt bizonyosodjon meg arról, hogy nem találhatóak elektromos vezetékek a kifúrandó rögzítési lyukakban.
- ▶ A robbanások kockázatának - különösen garázsokban - csökkentése érdekében bizonyosodjon meg arról, hogy a kezelőegység töltéskor legalább 50 cm-rel a talaj felett van.
- ▶ Ügyeljen az elektromos eszközök telepítésére vonatkozó, valamint a tűzvédelmi és a balesetmegelőzési helyi előírásokra, illetve a mentési utakkal kapcsolatos tudnivalókra.

A Basic fali tartót és a töltődokkolót úgy tervezték, hogy azok beltérben és kültérben is felszerelhetők. Az elhelyezkedésének megválasztásakor ügyelni kell az alábbi feltételekre:

- A konnektort ill. a vezetékelést, a Basis fali tartót vagy a töltődokkolót lehetőleg fedett, a közvetlen napsugárzástól és a csapadéktól védett területen használja (pl. garázsban).
- A csatlakozó talajtól és mennyezettől való távolságát a nemzeti normák és előírások figyelembevételével úgy válassza meg, hogy az elősegítse a kényelmes használatot.

- A Basic fali tartót vagy a töltődokkolót ne szerelje akasztva rögzített tárgyak alá.
- A Basic fali tartót vagy a töltődokkolót ne helyezze fel istállóba vagy olyan helyre, ahol ammóniagázok keletkezhetnek.
- A Basic fali tartót vagy a töltődokkolót egyenletes felületre szerelje fel.
- A sikeres rögzítés érdekében a felszerelés előtt ellenőrizze a kiválasztott fal szilárdságát.
- A Basic fali tartót vagy a töltődokkolót lehetőleg a gépjármű előnyben részesített parkolóhelyéhez közel helyezze. Vegye figyelembe a jármű kialakítását.
- A Basic fali tartót vagy a töltődokkolót úgy szerelje fel, hogy az, valamint a hálózati kábel ne akadályozza a közlekedést.
- A Basic fali tartót vagy a töltődokkolót úgy szerelje fel, hogy a hálózati csatlakozók távolsága ne lépje át az elérhető hálózati kábel hosszát.

Szükséges szerszámok

- Vízmérték
- Fúró vagy ütvefúró
- Csavarhúzó

Szerelés

Fali tartó felszerelése

Basic fali tartó felszerelése

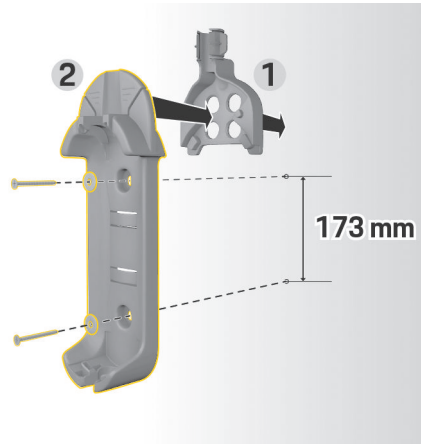

292. ábra Fúrási méretek

1. Jelölje be a falon a fúrások helyét.
2. Fúrja ki a rögzítésre szolgáló lyukakat és helyezze be a tipliket.
3. Nyomja be előről a Basic fali tartót 2 (292. ábra) az 1-es (292. ábra) kábel megvezetésébe.
4. Csavarozza fel a Basic fali tartót a falra.

A csatlakozótartó felszerelése

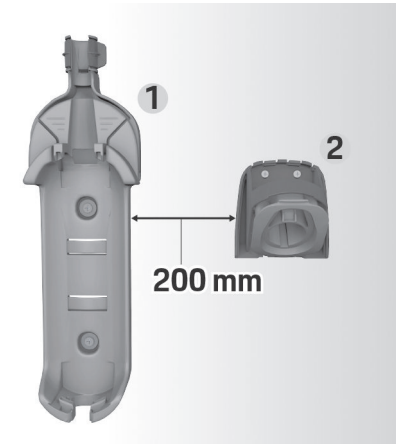

293. ábra A fali tartó – csatlakozótartó közötti távolság

A csatlakozótartó felszerelésénél legalább 200 mm-es távolságot tartson a Basic fali tartótól.

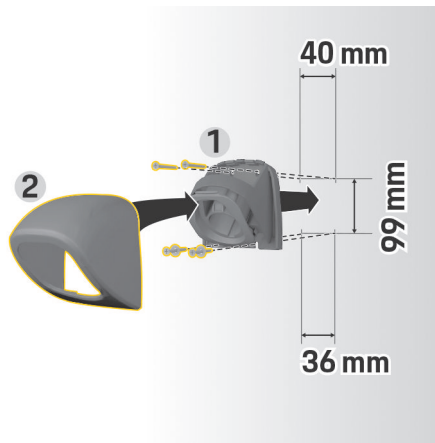

294. ábra Fúrási méretek

1. Vegye ki a csatlakozótartót 1 (294. ábra) a burkolatból 2 (294. ábra).
2. Jelölje be a falon a fúrások helyét.
3. Fúrja ki a rögzítésre szolgáló lyukakat és helyezze be a tipliket.
4. Csavarozza fel a csatlakozótartót 1 (294. ábra) a falra.
5. A burkolatot 2 (294. ábra) tegye rá alulról a csatlakozótartóra 1 (294. ábra) és nyomja felfelé.

A kezelőegység felakasztása a fali tartóra



295. ábra A kezelőegység rögzítése

1. A jármű töltőkábelét az alsó nyíláson keresztül vezesse be a Basic fali tartóba, a kezelőegységet alul helyezze a rögzítőbe és nyomja hátrafelé a rögzítéshez.
2. A hálózati kábelt a felső nyíláson keresztül vezesse be a Basic fali tartóba, és balra rögzítse a gyűrűbe.
3. Helyezze a gépjármű töltőcsatlakozóját a töltőtartóba.

A töltődokkoló felszerelése

Két lehetőség van a töltődokkoló rögzítésére. A felszerelési variációk a elvezetés tekintetében különböznek (a díszburkolat felett vagy alatt).

- **Felszerelés távtartó nélkül (elvezetés a díszburkolat alatt):** A felszerelési lapot közvetlenül a falra kell felszerelni.
- **Felszerelés távtartóval (elvezetés a díszburkolat felett):** A felszerelési lapot távtartó segítségével kell a falra szerelni.

Felszerelés távtartó nélkül

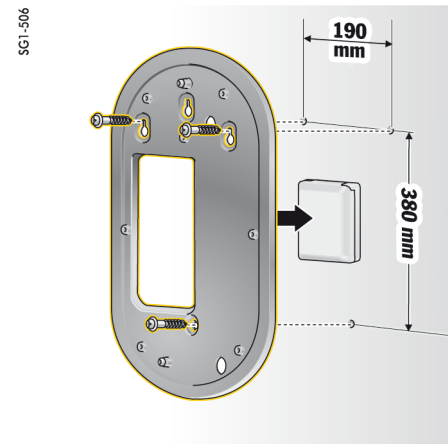

296. ábra Fúrási méretek

1. Jelölje be a falon a fúrások helyét.
2. Fúrja ki a rögzítésre szolgáló lyukakat és helyezze be a tipliket.
3. Csavarozza fel a felszerelési lapot a falra.

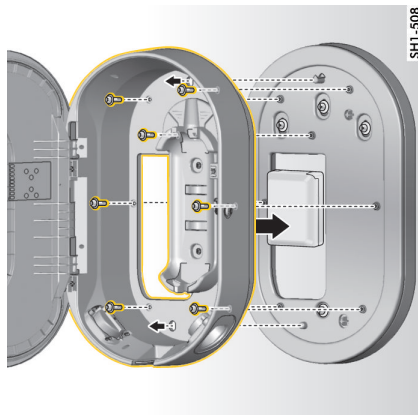

297. ábra A felszerelési lap rácsavazása a falitartóra

4. A töltődokkolót csavarozza rá a felszerelési lapra.

Felszerelés távtartóval

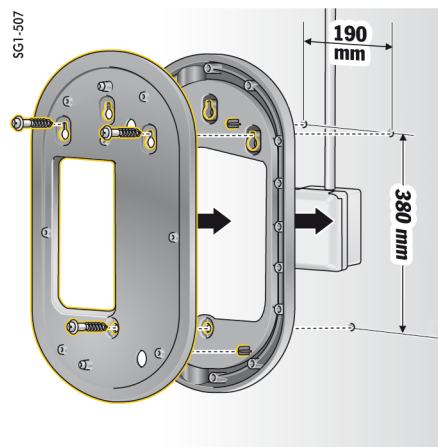

298. ábra Fúrási méretek

1. Jelölje be a falon a fúrások helyét.
2. Fúrja ki a rögzítésre szolgáló lyukakat és helyezze be a tipliket.
3. A felszerelési lapot a távtartóval együtt csavarozza fel a falra.

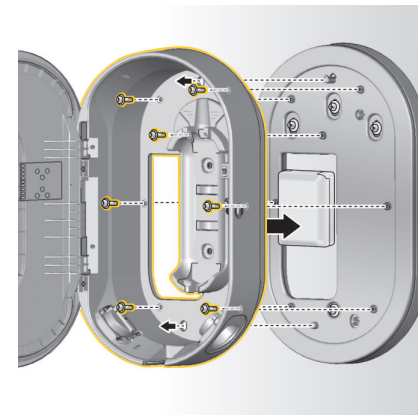

299. ábra A felszerelési lap rácsavazása a falitartóra

4. A töltődokkolót csavarozza rá a felszerelési lapra.

Beállítás

Jármű töltő- és hálózati kábelek

Információ a jármű töltőkábeleiről és csatlakozóiról

Országfüggő felszereltség szerint különböző töltőaljzatok **A** és töltőcsatlakozók **B** elérhetők.

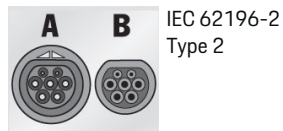

A hálózati kábel kiválasztása

Az optimális töltési sebességgel történő rendszeres töltés érdekében kizárólag az alábbi hálózati kábelt használja. A maximálisan elérhető töltési teljesítmény legfeljebb 22 kW (a készülékverzió, az otthoni hálózat/csatlakozó és a fedélzeti töltő függvényében). Külföldi utazásnál mindig vigye magával a töltőberendezéshez alkalmas hálózati kábelt.

MEGJEGYZÉS

Országfüggően csak az engedélyezett hálózati kábelek használhatóak. A táblázatban meghatározott következő hálózati kábelek rendelkeznek országspecifikus engedéllyel.

Ország	Hálózati kábel
Oroszország, Ukrajna	5, 6, 7, 8, C
Abu-Dzabi, Izrael, Szin- gapúr	5, 6, 7, 8

A hálózati kábelek országspecifikus jóváhagyása (példák)

A járműkábel hossza 2,5 vagy 7,5 méter között változtatható az adottságoknak megfelelően. Országfüggően a hálózati kábel, a kezelőegység és a járműkábel hosszát korlátozhatják, pl. Svájcban ez 5 méter, Izraelben és az USA-ban maximálisan 7,5 méter¹).

1. A nyomtatás idejében. Tájékozódjon Porsche partnerénél vagy a helyi áramszolgáltatónál.

Hálózati kábel ipari konnektorhoz

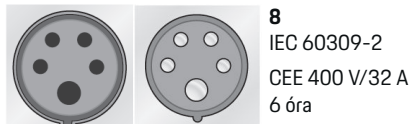
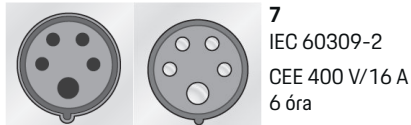
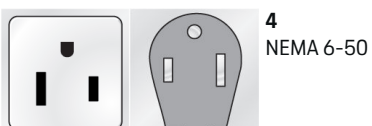
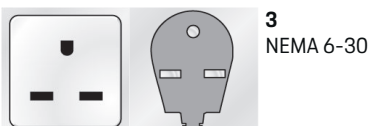

Hálózati kábel otthoni konnektorhoz

Amennyiben nem elérhető ipari konnektor, csökkentett töltési teljesítménnyel a következő hálózati kábelek is használhatók töltésre.

- ▶ Országfüggetlen, például Abu-Dzabiban, Izraelben, Szingapúrban vagy Indiában¹ a hálózati konnektorról történő töltés **tilos**.

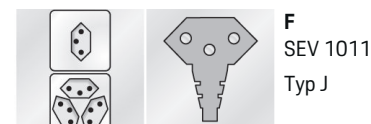
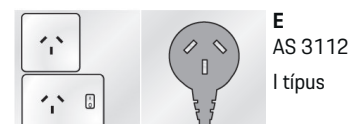
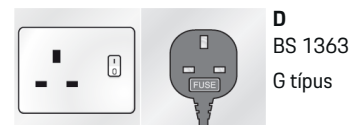
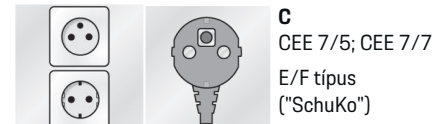
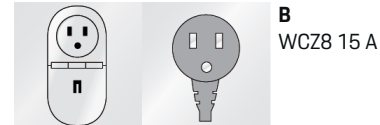
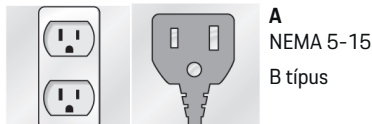

1. A nyomtatás idejében. Tájékozódjon Porsche partnerénél vagy a helyi áramszolgáltatónál.

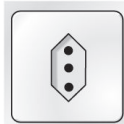

H
CEI23-16-VII
Typ L 16 A (5 mm)



I
IA6A3 (BS 546)
Typ M

NEMA 6-50 / NEMA 14-50 (kiegészítő információk)

i Információ

Érvényességi tartomány

Ez a használati javaslat csak a NEMA 6-50 / NEMA 14-50 szabványokkal rendelkező régiókra vonatkozik.

A jármű töltése nagy erősségű elektromos áramot eredményezhet. Biztonsági okokból ezért kizárólag jóváhagyott alkatrészek használata megengedett és a teljes töltésszükséglet szerű telepítése kötelező.

Általános biztonsági megjegyzések

⚠ VESZÉLY

Áramütés és tűz!

A töltőkészülék helytelen használata, valamint a telepítési és biztonsági előírások be nem tartása rövidzárlatot, áramütést, robbanást, tüzet vagy égési sérüléseket okozhat.

- ▶ Tartsa be a töltőkészülék használati útmutatójában található telepítési utasításokat.
- ▶ Különös figyelmet fordítson az ott megadott összes biztonsági és figyelmeztető figyelmeztetésre.
- ▶ A telepítést olyan személy végezze, aki rendelkezik a szükséges elektromos képzettséggel és szakismeretekkel.
- ▶ Tartsa be az elektromos telepítésekre vonatkozó nemzeti előírásokat is.

Feltételek a hálózati csatlakozókkal kapcsolatban

⚠ VESZÉLY

Nem megfelelő hálózati csatlakozók

A nem megfelelő hálózati csatlakozó rövidzárlatot, áramütést, robbanást, tüzet vagy égést okozhat.

- ▶ Csak ehhez a telepítéshez megfelelő hálózati csatlakozót használjon (lásd **Megfelelő hálózati aljzatok/csatlakozók**).
- ▶ Csak olyan hálózati csatlakozókat használjon, amelyek megfelelnek az érintkező felületek és a rögzítés minőségi követelményeinek (lásd **A hálózati aljzatok minőségi követelményei**).
- ▶ Kerülje a közvetlen érintkezést a szorítócsavarok és a huzal között. Jobb, ha drótvégeket használ.
- ▶ Kerülje a kábel szigetelésen való elakadását.

Megfelelő hálózati aljzatok/csatlakozók

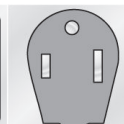

NEMA 6-50
Aljzat/konnektor



NEMA 14-50
Aljzat/konnektor

A hálózati aljzatok minőségi követelményei

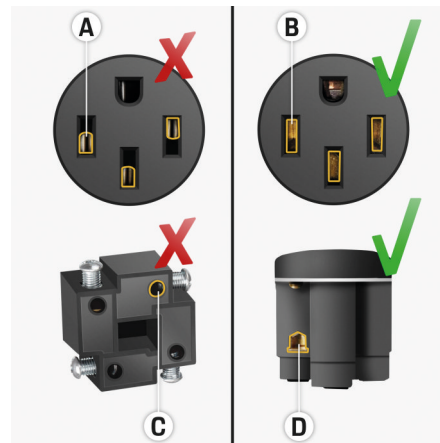

- A** Az érintkezési terület csak a konnektor érintkezési magasságának fele
- B** Érintkező felülete az érintkező teljes magasságában
- C** Kis érintkezési terület a szorítócsavar és a huzal között
- D** Kicsi érintkezési terület a szorítócsavar és a huzal között

D Széles érintkezési terület a szorítólemez és a huzal között

Csőszereelési követelmények

⚠ VESZÉLY

Nem megfelelő tápkábel

Nem megfelelő tápkábel vagy túlzott elektromos áram használata rövidzárlatot, áramütést, robbanást, tüzet vagy égési sérüléseket okozhat.

- ▶ A vezetéket össze kell olvasztani 50 amperrel.
- ▶ Csak olyan rézkábeleket használjon, amelyek keresztmetszete legalább 8AWG, vagy még inkább 6AWG.

A kültéri telepítés követelményei

⚠ VESZÉLY

Közvetlen érintkezés esővel

Ha a töltőt a szabadban használják, az esővel való közvetlen érintkezés rövidzárlatot, áramütést, robbanást, tüzet vagy égési sérüléseket okozhat.

- ▶ Kerülje a töltőkészülék közvetlen érintkezését esővel.
- ▶ Használjon NEMA 3R esőálló házat.

A hálózati és járműkábel cseréje

⚠ VESZÉLY

Áramütés

Súlyos vagy halálos kimenetelű sérülés veszélye áll fenn áramütés miatt.

- ▶ A hálózati kábel cseréje előtt húzza ki a töltő-csatlakozót a konnektorból és távolítsa el a járműtöltőt is a jármű csatlakozójából.
- ▶ A kábelt kizárólag száraz környezetben cserélje.
- ▶ Csak a Porsche által engedélyezett kábelt szabad használni.

▶ Vegye figyelembe a(z) „A készülék alkotórészei” fejezetet a(z) 578 oldalon.

Országfüggetlenül, pl. Norvégiában, Olaszországban, Portugáliában és Spanyolországban¹ a hálózati kábel cseréjét csak minősített elektromos szakember végezheti. A Porsche azt ajánlja, hogy minősített Porsche szervizpartnert kérjen fel a feladatra.

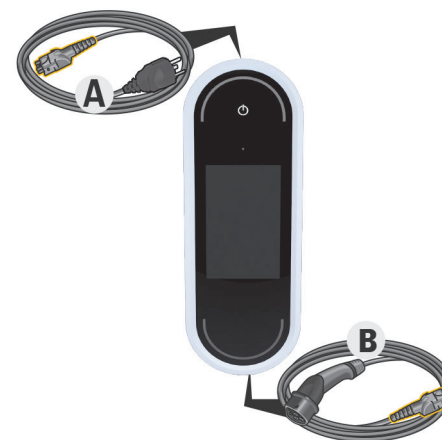

300. ábra A kezelőegység csatlakozói

A hálózati kábel **A** a kezelőegység felső végén húzható ki és dugható be.

A járműkábel **B** a kezelőegység alsó végén húzható ki és dugható be.

1. A nyomtatás idejében. Tájékozódjon Porsche partnerénél vagy helyi áramszolgáltatójánál.

A kábel kihúzása

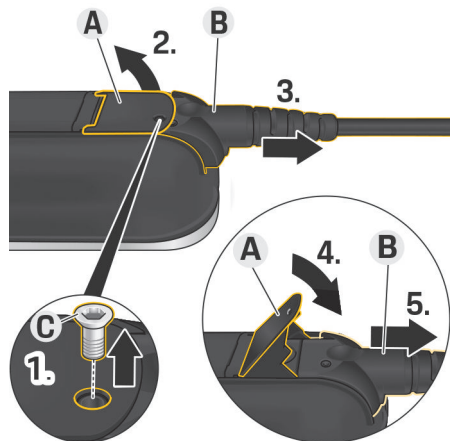

301. ábra A kábel kihúzása

- ✓ A nagyfeszültségű akkumulátor töltése befejezve és a jármű töltőcsatlakozója kihúzva.
 - ✓ A hálózati csatlakozó ki van húzva a konnektorból.
1. Csavarja ki a **C** (301. ábra) csavart egy arra alkalmas szerszámmal.
 2. Emelje fel az **A** (301. ábra) kart.
 3. Húzza ki a **B** (301. ábra) csatlakozót az első ellenállásig.
 4. Csukja le az **A** (301. ábra) kart.
 5. Húzza ki teljesen a **B** (301. ábra) csatlakozót.

A kábel rögzítése

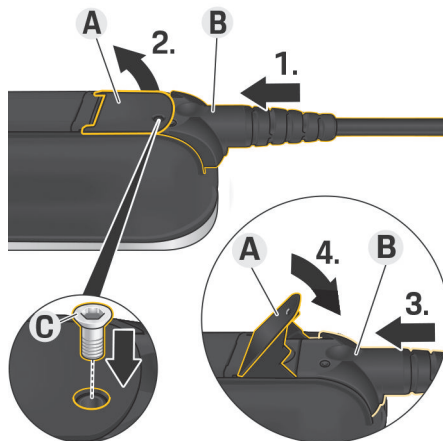

302. ábra A kábel és a csatlakozó rögzítése

- ✓ Az **A** (302. ábra) kar zárva.
1. Tolja be a **B** (302. ábra) csatlakozót az első ellenállásig a kezelőegységbe.
 2. Emelje fel az **A** (302. ábra) kart.
 3. Tolja be teljesen a **B** (302. ábra) csatlakozót.
 4. Csukja le az **A** (302. ábra) kart.
 5. A **B** (302. ábra) csatlakozó **C** (302. ábra) csavarját húzza meg a kezelőegységen.

Használatbavétel és konfigurálás

Használatbavétel

A készülék első használatbavételekor a következő beállítások előhívása.

i Információ

- Az **Kihagyás** segítségével az aktuálisan kijelzett pont átugorható. Ebben az esetben nem történik beállítás.
- A beállítások bármikor módosíthatók a kijelzőn (⚙️).

Nyelv és ország

1. Válassza ki a nyelvet a listából. Hagyja jóvá a kiválasztást.
2. Válassza ki az országot a listából.
3. Hagyja jóvá a nyelv és az ország kiválasztását.

Adatátvitel

- ▶ Olvassa el és hagyja jóvá az adatvédelmi nyilatkozatot.

Szoftverfrissítések

Annak érdekében, hogy a töltőkészülék működése és megbízható használata megvalósuljon, mindig a legfrissebb szoftvert kell futtatnia.

- ▶ Válassza ki az automatikus szoftverfrissítést és hagyja jóvá.

Be A töltőkészülék mindig ellenőrzi, hogy rendelkezésre állnak-e szoftverfrissítések és ezeket automatikusan letölti.

A telepítés közvetlenül indítható vagy későbbi időpontra tolható el.

Ki a töltőkészülék mindig ellenőrzi, hogy rendelkezésre állnak-e szoftverfrissítések és ezekről tájékoztat. A letöltés ezt követően manuálisan indítható.

Sikeres letöltést követően a telepítés közvetlenül indítható vagy későbbi időpontra tolható el.

Amennyiben nem hozható létre internetkapcsolat a töltőberendezéssel, a szoftverfrissítések manuálisan is letölthetők a <https://www.porsche.com> weboldal **E-Performance** részén és telepíthetők a webes alkalmazásban.

Hálózat kiválasztása

Az otthoni hálózathoz való kapcsolódás létrehozásának kiválasztása. Ez a pont az **Kihagyás** segítségével átugorható. Így nem jön létre kapcsolódás az otthoni hálózathoz. Ha a töltőkészülék csatlakoztatva van az otthoni hálózathoz, kibővített funkciók és információk állnak rendelkezésre. A csatlakozás WiFi-n vagy Powerline-Communication (PLC) hálózaton keresztül lehetséges. Amennyiben nem áll rendelkezésre otthoni hálózat, a töltőkészülékben WiFi hotspot hozható létre.

Információ

Jelszóvédelem nélküli nyilvános WiFi-hálózatok nem támogatottak és nem használhatók.

Csatlakozás WiFi-n

1. Válassza ki a **WiFi** pontot.
2. Válassza ki az otthoni hálózatot a felismert WiFi-hálózatok listájából.
3. Írja be és hagyja jóvá a jelszót.

Csatlakozás a PLC csatlakozógombbal

1. Válassza ki a **PLC csatlakozási gomb** pontot.
2. A PLC modemen kezdje meg a kapcsolat létrehozását. A töltőkészüléken hagyja jóvá a csatlakozást az **OK** ponttal.

Miután a csatlakozás megtörtént, hagyja jóvá azt a **Kapcsolódás** ponttal.

➔ Létrejön a csatlakozás a PLC hálózathoz.

Amennyiben PLC hálózathoz csatlakozik, az állapot-sorban megjelenik a  szimbólum.

Csatlakozás PLC biztonsági kulccsal

Ehhez a módhoz a végfelhasználói készüléket PLC hálózathoz alkalmas vezérlőszoftverrel kell használni.

1. Hogy létrehozza a csatlakozást egy PLC hálózathoz a biztonsági kulcs segítségével, válassza a **PLC biztonsági kulcs** pontot.
 - ➔ A biztonsági kulcs megjelenik a kijelzőn.
2. A biztonsági kulcsot adja meg a PLC hálózat vezérlőszoftverének megfelelő menüpontjában, és így a töltőkészüléket integrálhatja a már meglévő PLC hálózatba.
 - ➔ Létrejön a csatlakozás a PLC hálózathoz.

Amennyiben PLC hálózathoz csatlakozik, az állapot-sorban megjelenik a  szimbólum.

Információ

PLC tulajdonságok:

- Különálló interfészek a járműhöz és az infrastruktúrához
- PLC az IEEE P1901 szerint
- Home-Plug AV
- Titkosítás: 128 bites AES
- Frekvenciaszélesség 2-30 MHz

Felhasználói profil (Porsche azonosító csatlakoztatása)

Ha töltőberendezése össze van kötve Porsche azonosítójával, a My Porsche portálon és a Porsche Connect App-ban a töltőkészülékkel és a töltési folyamatokkal kapcsolatos információk lehívhatók.

A töltőkészülék összekötése a Porsche azonosítóval:

- ▶ A töltőkészülék kijelzőjén megadott internetcímet hívja be készülékének böngészőjén és adja meg a felhasználói kódot.

- vagy -

A töltőkészülék kijelzőjén megjelenő QR kódot olvastassa be. A QR kód beolvasásához a következő lehetőségek állnak rendelkezésre:

- A Porsche Connect App használata (**Fiók** > **Töltőkábel és készülékek** > **QR kód beolvasása**).
- Készüléke kamerájának használata (iOS11-től vagy különböző Android rendszereken).
- Használjon alkalmazást a QR kód beolvasásához.

Sikeres csatlakoztatás esetén a beállítási asszisztens továbblép egy lépéssel.

Energiamedzsment csatlakoztatása

Amennyiben energiamedzsment elérhető, a készülék hozzá lehet csatlakoztatni. Így a töltési folyamat vezérlését az energiamedzsment veszi át.

- ▶ A csatlakozással kapcsolatban az energiamedzsment használati utasításában találhat információkat.

Amennyiben nem áll rendelkezésre energiamenedzsment, a járművet a rendszer a töltőberendezésen megadott áramerősséggel tölti:

► **Einstellungen** ► **Töltőáram beállítása**

► Vegye figyelembe a(z) „Töltési áram beállítása” fejezetet a(z) 592 oldalon.

Hotspot

Amennyiben nem lehetséges otthoni hálózathoz való csatlakozás, a töltőkészülék is tud hotspotot létrehozni, amivel létrehozható a töltőkészülék webes felületéhez való kapcsolódás.

► Hotspot kiépítéséhez használja a **Hotspot aktiválása** pontot.

A hotspot sikeres létrehozását követően az állapot-sávban megjelenik a  szimbólum.

Információ

Android rendszerek használata esetén előfordulhat, hogy a kapcsolat létrehozását külön meg kell erősíteni, hogy hotspot kapcsolat jöjjön létre.

Töltési áram beállítása

Itt az töltési áram állítható be, amivel a töltőkészülék maximálisan tölthet, amennyiben az otthoni hálózat nem rendelkezik energiamenedzsmenttel.

A kijelzett maximális értéket a csatlakoztatott kábel-típus is meghatározza.

► A töltőáramot olyan értékre állítsa be, amely a töltőkészülék által használt áramhálózaton maximálisan elérhető. Ehhez használja a **Plusz** és **Mínusz** gombokat.

► Vegye figyelembe a(z) „A töltőáram korlátozása” fejezetet a(z) 595 oldalon.

Készülékvédelem

Hogy megakadályozza azt, hogy nem felhatalmazott járművet csatlakoztassanak a töltőkészülékre, PIN kód lekérdezése is beállítható.

1. A PIN kód lekérdezésének aktiválásához válassza a **Be** pontot.
2. Adjon meg egy 4-számjegyű PIN kódot és hagyja jóvá.
3. Ismételten adja meg a PIN kódot, majd hagyja jóvá.
 - ➔ A PIN kód kérésének aktiválását a rendszer jóváhagyja.

Beállítás lezárása

► Ellenőrizze a beállításokat az **Összefoglalás** pontban és zárja le a beállítást.

A webes alkalmazás használatba vétele

Mielőtt a töltőkészülék és a webes alkalmazás mindennapos használatát megkezdéné, a töltőkészüléket első lépésként be kell állítania. Ennek folyamán kapcsolatot kell létrehoznia felhasználói készüléke (PC, tablet vagy okostelefon) és a töltőkészülék között.

A webes alkalmazás első használatbavételének követelményei

A következő információkkal kell rendelkeznie a webes alkalmazásba való bejelentkezéshez:

- A Porsche Mobile Charger Connect hozzáférési adatokat tartalmazó levele a töltőkészülék webes alkalmazásába történő bejelentkezéshez
- Otthoni hálózata hozzáférési adatai
- A felhasználói profil hozzáférési adatai (Porsche azonosító csatlakoztatásához)

A webes alkalmazás első használatbavételének követelményei

A következő információkkal kell rendelkeznie a webes alkalmazásba való bejelentkezéshez:

- A Porsche Wall Charger Connect hozzáférési adatokat tartalmazó levele a töltőkészülék webes alkalmazásába történő bejelentkezéshez
- Otthoni hálózata hozzáférési adatai
- A felhasználói profil hozzáférési adatai (Porsche azonosító csatlakoztatásához)

A webes alkalmazás a következő böngészőket támogatja:

- Google Chrome 57-es verziótól felfelé (ajánlott)
- Mozilla Firefox 52-es verziótól felfelé (ajánlott)
- Microsoft Internet Explorer 11-es verziótól felfelé
- Microsoft Edge
- Apple Safari 10-es verziótól felfelé

Bejelentkezés a töltőkészüléken

i Információ

A töltőkészülék bejelentkezési adatait a mellékelt hozzáférési adatokat tartalmazó levélben találja. A biztonsági mező tartalmazza a hozzáférési kódokat (PIN és PUK). Ezeket a kódokat egy speciális színnel takart mező tartalmazza.

A takaró szín csak a mező vízzel történő benedvesítésével tűnik el, láthatóvá téve a kódokat.

A benedvesítés során ne dörzsölje vagy karcolja meg a mezőt, mert így a kódok megsérülhetnek.

- ✓ A töltőkészülék be van kapcsolva.
 - ✓ A hozzáférési adatokat tartalmazó levél kéznél van.
1. Olvassa le a PIN kódot a levélből. A PIN kód láthatóvá tételéhez nedvesítse meg a biztonsági mezőt.
 2. Adja meg a PIN kódot.

A töltőkészülék beállításának megkezdése

A töltőkészülék beállítása a beállítási asszisztens segítségével történik, amely átvezeti Önt a telepítés több lépésén. A beállítást végre kell hajtani ahhoz, hogy a töltőkészülék a rendeltetésének megfelelően használható legyen.

▷ Vegye figyelembe a Porsche Mobile Charger Connect használati útmutatóját a töltőkészülék beállításával kapcsolatos részletekért.

Áttekintés

A webes alkalmazás a készülékhez képest bőségebb beállítási lehetőségeket kínál.

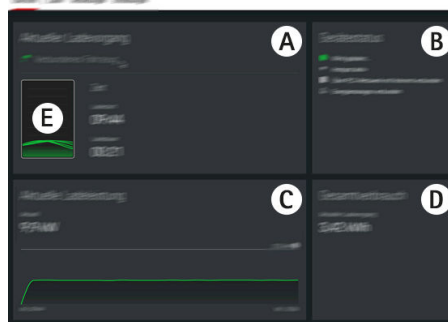

303. ábra A webes alkalmazás áttekintése

A Aktuális töltési folyamat

Információkat jelenít meg az aktuális töltési folyamatról, mint például az kezdési idő vagy a töltés időtartama.

B Készülék állapota

Információkat jelenít meg a készülékre vonatkozóan, mint például:

- az aktuális töltési állapot
- a használt hálózati csatlakozás
- az energiamenedzser csatlakozási állapota (amennyiben elérhető)
- szoftverfrissítés elérhetősége
- a földelés-ellenőrzés kikapcsolása

C Aktuális töltési teljesítmény

Az elektromos teljesítmény aktuális folyamat (kilowattban) a töltőkészüléktől a fogyasztóig. Diagram: a megjelenített görbe mutatja a töltési teljesítés időbeni változását a töltés kezdetétől, valamint a teljes energiafogyasztást (kilowattban).

Válasszon ki egy időpontot a görbén, hogy megjelenítse az ahhoz tartozó töltési teljesítményt.

D Fogyasztás

Az aktuális töltési folyamat teljes energiafogyasztása (kilowattórában).

E Töltési állapot

Az áttekintésnél használt szín jelzi a készülék töltési állapotát:

- Vörös: Hibajelzés
- Kék: töltés szüneteltetve
- zöld: a gépjármű töltődik
- Fehér: nincs jármű csatlakoztatva a töltőkészülékhez

Kezelés

Kezelési útmutató

Országfüggetlenül az elektromos gépjárművek töltőberendezéseinek csatlakozója bejelentésköteles.

- ▶ A használatba vétel előtt ellenőrizze a bejelentés kötelességét és a jogi előírásokat.

MEGJEGYZÉS

A töltőberendezés sérülése

- ▶ A töltőberendezést a töltési folyamat megkezdése előtt mindig helyezze szilárd talajra.
- ▶ A Porsche azt ajánlja, hogy a töltőkészüléket a Basic fali tartóban vagy a töltődokkolóban használja. Országfüggetlenül, pl. Svájcban¹ a töltőkészülék csak a Basic fali tartóban vagy a töltődokkolóban használható.
- ▶ A töltőberendezést ne tegye vízbe.
- ▶ Védje a töltőberendezést a hóval és a jéggel szemben.
- ▶ A töltőberendezést körültekintéssel kezelje és védje a külső sérülésektől (áthajtás, leesés, rántás, rúgás és csúszás).
- ▶ A töltőkészülék házáat ne nyissa ki.

MEGJEGYZÉS

A töltőberendezés sérülése

A töltőberendezést csak -30 °C és $+50\text{ °C}$ közötti hőmérséklet-tartományban szabad működtetni.

- ▶ A használat közbeni túlmelegedés elkerülése érdekében a töltőberendezést ne tegye ki tartósan közvetlen napsugárzásnak. A töltőkészülék túl-

melegedése esetén a töltési folyamat automatikusan megszakad, amíg a hőmérséklet ismét a normál tartományba nem esik.

- ▶ A töltőkészüléket túl forró vagy túl alacsony hőmérséklet esetén lassan hűtse le vagy melegítse fel a működési hőmérsékleti tartományba, és lehetőleg ne erőteljes intézkedésekkel változtassa a hőmérsékletét, pl. ne hűtse le hirtelen hideg vízzel vagy melegítse fel hajszáritóval.

Töltés

Megjegyzések a töltéshez

Gépjármű töltőaljzat

A járműkábel csatlakozóba történő behelyezéséről és eltávolításáról, valamint a jármű töltőcsatlakozójának csatlakozási állapotáról további információ:

- ▶ Ügyeljen a gépjármű használati útmutatójára.

⚠ VESZÉLY

Áramütés, égés

Súlyos vagy halálos kimenetelű sérülés veszélye áll fenn égés vagy áramütés miatt.

- ▶ A megadott sorrendet mindig tartsa be a töltési folyamat során.
- ▶ A járműkábel ne húzza ki a töltési folyamat közben a jármű töltőcsatlakozójából.
- ▶ Állítsa le a töltést, mielőtt a gépjármű töltőkábelt kihúzza a járműcsatlakozóból.
- ▶ A töltőberendezést a töltési folyamat közben ne húzza ki a csatlakozójából.

A lehetséges hibákat a képernyő és az állapotjelző LED-ek vörös színe jelzi. A rendszer hibajelentést, okot és elhárítási intézkedést is kijelez.

- ▶ Vegye figyelembe a(z) „Üzemzavarok” fejezetet a(z) 605 oldalon.

Töltési idők

A töltőberendezéssel történő töltési időket a következő tényezők befolyásolhatják:

- Alkalmazott csatlakozóaljzat (háztartási vagy ipari csatlakozóaljzat)
- Országspecifikus hálózati feszültség és áramerősség
- A töltőáram-korlátozás beállításai a töltőkészüléken
- Ingadozások a hálózati feszültségben
- A jármű és a töltőberendezés környezeti hőmérséklete Az engedélyezett környezeti hőmérséklet határtartományában a töltés tovább tarthat.
 - ▷ Vegye figyelembe a(z) „A földelés-ellenőrzés be- és kikapcsolása” fejezetet a(z) 596 oldalon.
- A nagyfeszültségű akkumulátor és a kezelőegység hőmérséklete
- A belső tér előklimatizálása
- A hálózati csatlakozó és a jármű töltőcsatlakozójának áramátadási képessége

i Információ

Az elektromos hálózat különböző töltési variációi miatt különböző kábelvariánsok állnak rendelkezésre. Előfordulhat, hogy emiatt nem áll a teljes töltési teljesítmény rendelkezésre. Tájékozódjon erről Porsche partnerénél.

Töltés indítása, szüneteltetése és befejezése

Töltés indítása

1. Dugja be a hálózati csatlakozót a konnektorba.
 - ⊙ A Power gomb fehéren világít.

- ⊙ Az állapotjelző LED-ek fehéren világítanak.
 - ➔ A képernyő bekapcsol.
- 2. Csatlakoztassa a jármű töltőcsatlakozóját a jármű töltőaljzatához.
 - ⊙ A Power gomb fehéren világít.
 - ⊙ Az állapotjelző LED-ek fehéren pulzálnak.

Információk a gépjármű töltőcsatlakozójának a gépjárműbe történő bedugásához:

 - ▷ Ügyeljen a gépjármű használati útmutatójára.
 - ➔ Sikeres önvizsgálatot és csatlakoztatást követően az állapotjelző LED-ek fehéren világítanak.
- 3. A töltési folyamat automatikusan indul.
 - ⊙ A Power gomb fehéren világít.
 - ⊙ Az állapotjelző LED-ek zölden pulzálnak.
- 4. A töltőberendezés néhány perc után Standby módba kapcsol.
 - ➔ A gépjármű töltődik.

i Információ

- A töltési folyamatot a gépjármű irányítja. A töltési folyamat csak a gépjárműről megszakítható.
- A töltöttségi szintet a kijelző jelzi, amennyiben a töltőberendezés nincs Standby módban. A Power gomb ⊙ megnyomásával a képernyő ismét bekapcsolható.
- A túlmelegedés-lekapcsolás megakadályozza a túlmelegedést töltés során.

Töltés szüneteltetése

A gépjármű beállított vezérlése következtében töltési szünet léphet fel, pl. az áramfogyasztás optimalizálása érdekében.

A töltési szünetet a kezelőegység jelzi:

- ⊙ A Power gomb fehéren világít.
 - ⊙ Az állapotjelző LED-ek kéken villognak.
- A képernyő bekapcsol.

A gépjármű magától folytatja a töltési folyamatot. A töltési folyamat a gépjárműről megszakítható.

Töltés befejezése

- ✓ A töltési folyamat sikeresen lezárult.
 - ⊙ A Power gomb fehéren világít.
 - ⊙ Az állapotjelző LED-ek zölden világítanak

A kijelző bekapcsol és információkat jelenít meg a lezárult töltési folyamatról. Néhány perc után a töltőberendezés Standby módba kapcsol.
- ▶ Húzza ki a jármű töltőcsatlakozóját a jármű töltőaljzatából.

A töltőáram korlátozása

A kezelőegység automatikusan felismeri a feszültséget és a rendelkezésre álló áramerősséget. A töltőáram-korlátozással beállítható, hogy milyen teljesítménnyel töltsön a rendszer. A rendszer mindig az utoljára meghatározott töltőáram-beállítást használja. Kiszállításkor háztartási konnektor használatánál a töltési áramot a rendszer automatikusan 50 százalékra korlátozza, hogy megakadályozza az elektromos rendszer túlmelegedését.

Ha a töltőkészülék energiamedzsmenchez van csatlakoztatva, az az energiamedzsmen elözetes beállításai szerint korlátozza a töltőáramot. A maximum elérhető töltőáram pl. az otthoni hálózat további fogyasztói hatására csökkenhet, pl. elektromos fűtés vagy vízmelegítő következtében. A töltési teljesítményt semmi esetben sem szabad magasabbra állítani.

tani, mint a használt áramkör maximálisan elérhető teljesítménye. Kétséges esetben kérjük, lépjen kapcsolatba egy minősített elektromos szakemberrel.

A földelés-ellenőrzés be- és kikapcsolása



VESZÉLY

Áramütés, rövidzárlat, égés, robbanás, tűz

A töltőberendezés aktív földelés-ellenőrzés nélküli használata áramütést, rövidzárlatot, égést, robbanást vagy tüzesetet okozhat.

- ▶ A töltőberendezést lehetőleg földelt elektromos hálózaton szabad csak működtetni.
- ▶ A földelés-ellenőrzést csak a nem földelt elektromos hálózatokon kapcsolja ki.
- ▶ A földelés-ellenőrzést csak a földelt elektromos hálózatoknál aktiválja.

▶ Vegye figyelembe a(z) „A földelés-ellenőrzés bekapcsolása” fejezetet a(z) 596 oldalon.

A földelés-ellenőrzés kikapcsolása

- ✓ A hibajelzés a megszakadt vagy a nem elérhető védővezetőről a kijelzőn megjelenik:
 - ✓ A földelés-ellenőrzés megszakította a töltési folyamatot vagy megakadályozta annak elindulását.
 - ⊙ A Power gomb vörösen világít.
 - ⊙ Az állapotjelző LED-ek vörösen világítanak
- A képernyőn hibajelzés látható.

1. A földelés-ellenőrzés kikapcsolásához érvénytelenítse a hibajelzést a **Jóváhagyás** ponttal.
2. Tartsa nyomva a Power gombot ⊙ gombot 3 másodpercig.
3. A földelés-ellenőrzés kikapcsolásához használja a **Jóváhagyás** pontot.
 - ➔ A kikapcsolás azt követő töltési folyamatoknál is érvényben marad.

A földelés-ellenőrzés bekapcsolása

Amennyiben a töltőkészüléket földelt hálózaton használják, aktiválja ismét a földelés-ellenőrzést.

1. A **Földelés ellenőrzése** menü előhívása (**Einstellungen** ⚙️ ▶ **Földelés ellenőrzése**).
2. **Aktiválás** ponttal a földelés-ellenőrzés bekapcsolása.

Aktív földelés-ellenőrzés esetén már nem jelenik meg a **Földelés ellenőrzése** menüpont a **Einstellungen** ⚙️ menüben.

Bejelentkezés a webes alkalmazásba

A webes alkalmazásba történő szokványos bejelentkezéshez válassza az Otthoni felhasználó pontot. Az Ügyfélszolgálat felhasználó kiegészítő beállítási lehetőségeket kínál és elsősorban Porsche partnere számára van karbantartási célokból.

- ✓ A hozzáférési adatok kéznél vannak.
1. A **Felhasználó** mezőben válassza ki a megfelelő felhasználót.
 2. Adja meg a jelszót (a hozzáférési adatokat tartalmazó levélből).

Információ

25 perc téltlenéget követően a felhasználót automatikusan kilépteti a webes alkalmazás.

Webes alkalmazás előhívása

Az adott töltőkészülék webes alkalmazásán keresztül további beállítási lehetőségek és a korábbi töltésekről részletes információk állnak rendelkezésre.

Információ

- A használt böngészőtől függően a webes alkalmazás nem feltétlenül nyílik meg azonnal, hanem egy üzenet jelenik meg a böngésző biztonsági beállításaival kapcsolatban.
- A hálózati kulcs megadása a webes alkalmazás előhívásához a mobil készülék operációs rendszerétől függ.

A webes alkalmazás előhívása a hotspoton keresztül

A webes alkalmazás elhívható végfelhasználói készüléken (PC, tablet vagy okostelefon) a töltőberendezés által létrehozott hotspoton keresztül.

Hotspot létrehozásához:

- ▶ Vegye figyelembe a(z) „Hotspot” fejezetet a(z) 592 oldalon.
- ▶ A webes alkalmazás előhívásához aktív hotspot esetén írja be a böngészője címsorába a következő IP címet: 192.168.0.1

Webes alkalmazás előhívása WiFi-n keresztül

A webes alkalmazás elhívható végfelhasználói készülékének böngészőjében (PC, tablet vagy okostelefon), ha az a töltőkészülékkel közös otthoni hálózathoz csatlakozik.

- Adja meg a töltőberendezés aktuális IP címét a böngészője címsávjában. Az IP címet itt találja:

Einstellungen  ► **Hálózat** ► **Hálózati információk**.

– vagy –

Adja meg a töltőberendezés host nevét a böngészője címsávjában. A host nevet a hozzáférési adatokat tartalmazó levélben találja.

► További információkat a webes alkalmazással kapcsolatban annak használati útmutatójában talál: <https://www.porsche.com/international/about-porsche/e-performance/help-andcontact/>

A webes alkalmazás kezelése

Webes alkalmazás előhívása

Kapcsolat létrehozása a töltőkészülékkel

Ha a töltőkészülék a beállítás közben csatlakozik az Ön otthoni hálózatához (WiFi vagy Powerline Communication), úgy hozzáférhet a webes alkalmazáshoz a megadott IP cím segítségével.

Információk a hálózati kapcsolatok létrehozásával kapcsolatban: ► Vegye figyelembe a(z) „Kapcsolatok” fejezetet a(z) 598 oldalon..

Webes alkalmazás előhívása WiFi-n keresztül

- ✓ A felhasználói készülék és a töltőkészülék ugyanazon a WiFi hálózaton található.

1. Nyissa meg a böngészőjét.
2. A böngészője címsorába írja be: a konfiguráció során megadott IP címet (**Einstellungen**  ► **Hálózatok** ► **Hálózati információk** menüben érhető el), vagy a töltőkészülék host nevét (a hozzáférési adatokat tartalmazó levélből).

A webes alkalmazás előhívása Powerline Communication kapcsolaton keresztül

- ✓ A felhasználói készülék és a töltőkészülék PLC kapcsolattal ugyanazon a hálózaton vannak.

1. Nyissa meg a böngészőjét.
2. A böngészője címsorába írja be: a konfiguráció során megadott IP címet (**Einstellungen**  ► **Hálózatok** ► **Hálózati információk** a töltőkészüléken).

Webes alkalmazás előhívása a hotspoton keresztül

Alternatívaként létrehozható kapcsolat hotspoton keresztül is. A töltőkészülék vezeték nélküli hozzáférési pontot (hotspot) is kínál, amelyet jelszó véd és manuális bejelentkezést igényel. A hotspothoz WiFi-képes készülékkel kapcsolódhat, amelyen a töltőkészülék webes alkalmazásához is hozzáférhetünk. A webes alkalmazás segítségével bármikor bekapcsolódhatunk az otthoni hálózatba.

- ✓ A töltőkészülék be van kapcsolva. A töltőkészülék automatikusan megnyitja a WiFi hotspotját.

1. Nyissa meg a felhasználói készüléken a hálózati szimbólumot vagy a WiFi szimbólumot az információs sávból.
2. Válassza ki a WiFi hálózatot a listából. A WiFi hálózat neve megfelel a hozzáférési adatokat tartalmazó levélben található SSID-nek és így jelenik meg: **ICCPD-#####**.
3. A felületen válassza a Kapcsolódás pontot.
4. A **Biztonsági kulcs** megadása (a hozzáférési adatokat tartalmazó levélben **Wi-Fi PSK** név alatt).
 - ➔ Létrejön a csatlakozás a WiFi hálózathoz.

Megjegyzés: Windows 10 operációs rendszer esetén először a router PIN kódját kéri a rendszer. Válassza a Kapcsolódás ehelyett hálózati biztonsági kulcs használatával pontot és adja meg a kulcsot.
5. Nyissa meg a böngészőjét.
6. Adja meg a következő IP címet a böngészője címsávjában: **192.168.0.1**.

i Információ

Ha a végfelhasználói készülék az otthoni hálózaton tartózkodik, a webes alkalmazás nem érhető el a hotspot IP címén (192.168.0.1), hanem az automatikusan kiosztott IP címen vagy a töltőkészülék host-névén hozzáférhető.

- A rendelkezésre álló IP címek:
 - Web Application: **Karbantartás** ► **Készülékinformáció**
 - Töltőberendezés: **Einstellungen** ⚙️ ► **Hálózatok** ► **Hálózati információk**
- A rendelkezésre álló host nevek:
 - Hozzáférési adatokat tartalmazó levél
 - Web Application: **Karbantartás** ► **Készülékinformáció**

Tovább lépés a webes alkalmazáshoz**i** Információ

A használt böngészőtől függően a webes alkalmazás nem feltétlenül nyílik meg azonnal, hanem egy üzenet jelenik meg a böngésző biztonsági beállításaival kapcsolatban.

1. A böngésző kijelzett figyelmeztetésénél válasza a **Bővebben** pontot.
2. Az ezt követő párbeszéd-ablakban válasza a **Kivétel hozzáadása** pontot.
 - ➔ Az SSL tanúsítványt jóvá kell hagyni és a webes alkalmazás megnyílik.

Töltési előzmények

A töltőkészülék töltési folyamatai kronologikus sorrendben láthatók. A következő információk az összes töltési folyamathoz elérhetők:

- Időpont
- Töltési időtartam
- Fogyasztás
- Költségek (amennyiben energiamenedzser elérhető)
- Használt fiók (amennyiben beléptek fiókba az aktív töltési folyamat során)

A webes alkalmazás lehetőséget biztosít a töltési előzmények exportálására is Excel adatformátumban.

1. **Töltési előzmények exportálása** kiválasztása.
2. Az adatok mentéséhez válassza ki a kívánt tárolási helyet.

i Információ

Minden egyes aktív töltési folyamathoz társítható kiértékelés céljából a **Munkahely** vagy a **Magán** fiók. A fiók a töltőkészülék információk menüjében választható ki az aktuális **töltési folyamathoz** (í szimbólum a menüsorban) A kiválasztást a rendszer a következő töltési folyamathoz is átveszi, így szükséges esetén újra hozzá kell rendelni.

Kapcsolatok

Ahhoz, hogy hozzáférjen töltőkészüléke webes alkalmazásához és annak információihoz, valamint beállításaihoz, felhasználói és töltőkészülékének az otthoni hálózathoz (WiFi vagy PLC kapcsolódás) kell csatlakoznia. Az otthoni hálózat internetcsatlakozásán keresztül a webes alkalmazás minden funkciója használható.

Ha a felhasználás helyén nem található otthoni hálózat, felhasználói készüléke (PC, tablet vagy okostelefon) közvetlenül a töltőkészülékkel is összekapcsolható annak WiFi hotspotjára történő bejelentkezéssel. Így viszont nem áll rendelkezésre internetkapcsolat és csak a helyileg telepített funkciók elérhetők.

i Információ

Ha a végfelhasználói készülék az otthoni hálózaton tartózkodik, a webes alkalmazás nem érhető el a hotspot IP címén (192.168.0.1), hanem az automatikusan kiosztott IP címen vagy a töltőkészülék host-névén hozzáférhető.

- A rendelkezésre álló IP címek:
 - Web Application: **Karbantartás** ► **Készülékinformáció**
 - Töltőberendezés: **Einstellungen** ⚙️ ► **Hálózatok** ► **Hálózati információk**
- A rendelkezésre álló host nevek:
 - Hozzáférési adatokat tartalmazó levél
 - Web Application: **Karbantartás** ► **Készülékinformáció**

i Információ

Ha a beállítási folyamat során hotspot módról WiFi hálózati csatlakozásra váltanak vagy fordítva, ismételt bejelentkezés lesz szükséges.

Az otthoni hálózatról Powerline Communication kapcsolódásra váltás folyamatos hotspot kapcsolódás mellett újraindítás nélkül is lehetséges.

i Információ

A webes alkalmazásban csak akkor kell kikapcsolni a hotspot csatlakozást, ha az otthoni hálózathoz való kapcsolódás lehetséges.

- ▶ Válassza ki a kívánt hálózati kapcsolatot (hotspot, WiFi, Powerline Communication).

Hotspot

Felhasználói készüléke közvetlenül a töltőkészülékhez is kapcsolódhat annak beépített WiFi hotspotján keresztül.

1. **Hotspot beállítása** funkciót kiválasztása.
 2. A beállításokban adja meg a hotspot hálózati nevét és biztonsági kulcsát.
- ▶ Információk a hotspot kapcsolat létrehozásáról kapcsolatban: ▶ Vegye figyelembe a(z) „Webes alkalmazás előhívása” fejezetet a(z) 597 oldalon.

WiFi

Információ

Ha töltőkészüléke már kapcsolódik hotspoton felhasználói készülékéhez, akkor ezzel egy időben nem hozható létre kapcsolat a WiFi hálózathoz. A hotspotot először ki kell kapcsolni.

1. WiFi aktiválása.
2. **Csatlakoztatás a hálózathoz** opció kiválasztása.
3. Válassza ki a listából a megfelelő hálózatot és **Biztonsági kulcs** megadását. **Másik hálózat:** Válassza ki, ha láthatatlan hálózatról van szó.
4. Válassza ki az IP cím automatikus kiosztását (ajánlott).
 - ➔ Az IP cím megjelenik, amint létrejön a kapcsolat a hálózathoz.

A listában megjelenik a hálózatonál a **Csatlakoztatva** állapot.

WiFi hálózatok beállítása

Opció	Magyarázat
Másik hálózat	▶ Válassza ki, ha a hálózata láthatatlan.
Ismert hálózatok szerkesztése	▶ Törlés kiválasztása az eltárolt hálózatok eltávolításához. A töltőkészülék így a releváns hálózathoz kapcsolódik majd.

Hálózati kapcsolódás leválasztása

1. Válassza ki azt a hálózatot, amelyhez éppen kapcsolódik.
2. **Szétválasztás** kiválasztása a WiFi hálózati kapcsolat megszüntetéséhez.

Hálózati kapcsolódás beállítása

1. Válassza ki azt a hálózatot, amelyhez éppen kapcsolódik.
2. **Beállítás** kiválasztása az IPv4 cím és a DNS szerver módosításához.

Információ

A hálózati kapcsolódáshoz a rendszer a 2,4 GHz-es frekvenciasávot használja. Kapcsolódási problémák esetén kapcsolja ki a hálózati router 5 GHz-es frekvenciasávját.

Powerline Communication

A WiFi alternatívájaként töltőkészüléke PLC kocsolattal csatlakozik az otthoni hálózathoz. Ennek során a rendszer a meglévő áramhálózatot használja egy adatátvitelre alkalmas helyi hálózat létrehozására. A töltőkészülék kliensként jelenik meg a PLC hálózaton. A csatlakozás létrehozásához a töltőkészülék és a PLC modem a csatlakozás gomb segítségével kapcsolható egymáshoz. Ebben az esetben a töltőkészülék automatikusan kapcsolódik a PLC modemhez. A csatlakozás létrehozásának másik lehetősége a töltőkészülékről történő kapcsolódási kezdeményezés a PLC modem felé a biztonsági kulcs megadásával.

1. **Powerline Communication (PLC)** aktiválása.
 2. A töltőkészülék hozzáadása a PLC hálózathoz:
 - **1-es lehetőség:** csatlakozási gombbal:
 - a. Válassza ki a **Csatlakozás létrehozása PLC Push segítségével** pontot a webes alkalmazásban.
 - b. **Csatlakozás indítása** kiválasztása.
 - c. 2 percen belül nyomja meg a PLC modem csatlakozási gombját, hogy elkezdje a kapcsolódást.
 - d. Válassza ki a **Kapcsolódás** felületet a kapcsolódás jóváhagyásához.
 - **2-es lehetőség:** PLC biztonsági kulcs megadásával:
 - a. **Csatlakozás létrehozása PLC biztonsági kóddal** opció kiválasztása. A biztonsági kulcs megjelenik.
 - b. Adja meg a biztonsági kulcsot a PLC modem beállításaiban.
- ➔ A töltőkészülék kapcsolódik a PLC hálózathoz és a kapcsolódás létrejön.

PLC kapcsolódás a járműhöz

Ez a funkció csak az **Ügyfélszolgálat** felhasználó számára látható és módosítható. A PLC csatlakozás ki-kapcsolásával nem történik adatátvitel a kábelen át a járműhöz.

Ez az állapot például bizonyos mérések során szükséges.

Az adatátvitel teszi lehetővé a töltési protokoll alapú töltést (High Level Communication).

Adatátvitel nélkül a töltési folyamat az elektromos paramétereken alapul (impulzusszélesség-moduláció).

Energiamenedzser hozzáadása

Ahhoz, hogy a töltési folyamatok irányítását átvegye az energiamenedzser, a töltőkészüléket (EEBus készülék) és az energiamenedzsert először egymáshoz kell csatlakoztatni. A csatlakozás létrehozása kezdeményezhető az energiamenedzser és a töltőkészülék webes alkalmazásából is (opcionálisan közvetlenül a töltőkészülékről).

Kapcsolódás létrehozása a töltőkészülékhez az energiamenedzserrel

▶ A töltőkészülékhez történő kapcsolódás létrehozásával kapcsolatban további információkat a Porsche Home Energy Manager webes alkalmazásának használati útmutatójában, az „EEBus készülék hozzáadása” fejezetben talál.

Kapcsolódás létrehozása az energiamenedzserhez a töltőkészülékről

✓ A töltőkészülék és az energiamenedzser ugyanazon a hálózaton található.

1. A töltőkészülék webes alkalmazásában navigáljon az **Kapcsolatok** ▶ **Energiamenedzser** felületre.
 - ➔ Az energiamenedzser megjelenik az **Elérhető energiamenedzser** listában.
2. Válassza ki és nyissa le az energiamenedzser fület.
3. **Készülék csatlakoztatása** kiválasztása.
 - ➔ A csatlakozás ellenőrzése történik.
4. A **Csatlakozás létrehozása** párbeszédben ellenőrizze még egyszer az energiamenedzsert az azonosító számmal (SKI), majd válassza ki a **Kapcsolódás** pontot.
 - ➔ Az energiamenedzser sikeresen csatlakozott és az **Energiamenedzser csatlakoztatása** állapot jelenik meg.
Az energiamenedzser beállításait (pl. a töltőáram beállítását, a túlterhelés elleni védelmet és az optimalizált töltést, valamint a tarifabeállításokat) a töltőkészülék átveszi.

Kapcsolódás bontása az energiamenedzsertől:

1. A töltőkészülék webes alkalmazásában navigáljon az **Kapcsolatok** ▶ **Energiamenedzser** ponthoz.
 - ➔ A csatlakoztatott energiamenedzser az **Energiamenedzser csatlakoztatása** állapottal jelenik meg.
2. **Szétválasztás** kiválasztása.
 - ➔ Az energiamenedzser és a töltőkészülék kapcsolódása megszűnik.

Felhasználói profil csatlakoztatása

Információ

Adatok átviteléhez a Porsche azonosítóhoz tartozó fiókjáról internetkapcsolat szükséges a készüléken.

A töltési folyamatokkal kapcsolatos információkat a Porsche azonosítóhoz tartozó fiókjából is lehívhatja. Ehhez a töltőkészüléket össze kell kapcsolni Porsche azonosítójával (ID).

1. A felületen válassza a **Felhasználói fiók csatlakoztatása** pontot.
 - ➔ A **Felhasználói fiók csatlakoztatása** párbeszéd megszakad.
2. Attól függően, hogy van-e internetkapcsolat, válassza a következő lehetőséget (lásd: „Internetkapcsolat-beállítások”).
3. Adja meg a weboldalon a Porsche azonosítójához tartozó bejelentkezési adatokat (Porsche ID, jelszó).

Internetkapcsolati lehetőségek

opció	Magyarázat
A My Porsche hez	<ul style="list-style-type: none"> ✓ Webes alkalmazás internetkapcsolattal. ▶ A rendszer közvetlenül a Porsche azonosítói fiókjához ugrik.
További opciók	<ul style="list-style-type: none"> ✓ Webes alkalmazás internetkapcsolat nélkül. ▶ Internetkapcsolattal rendelkező mobil készülékével olvastassa be a QR kódot vagy ma-

opció	Magyarázat
	nuálisan adja meg a megjelenített URL címet böngészőjében.

Beállítások

Rendszer

Demó üzemmód

Ez a beállítás csak az Ügyfélszolgálat felhasználó számára látható. Demó módban a töltőkészülék funkciói áttekinthetően megjelennek, a rendszer pedig töltési folyamatot szimulál. A demó módban végzett beállítások a rendszer nem veszi át.

- ✓ Az **Ügyfélszolgálat** felhasználó van bejelentkezve.
- ▶ Funkció aktiválása.

A webes alkalmazásban történő ismételt bejelentkezésnél a demó mód kikapcsol.

Jelszó módosítása

A webes alkalmazás bejelentkezési jelszavát változtatja meg. A hozzáférési adatokat tartalmazó első jelszót az újonnan megadott jelszó írja felül.

- ▶ **Módosítás** kiválasztása és új jelszó megadása.

Készülékvédelem aktiválása

A PIN lekérdezése a készülék védelmét szolgálja és megakadályozza gépjármű jogosulatlan használatát a töltőkészülékkel.

1. Funkció aktiválása.
2. Adjon meg egy 4-számjegyű PIN kódot és hagyja jóvá.

3. Ismételten adja meg a PIN kódot, majd hagyja jóvá.
 - ➔ A PIN kód kérésének aktiválását a rendszer jóváhagyja.
 Adja meg a PIN kódot a töltőkészülék feloldásához.

Vendég PIN aktiválása

Kiegészítőleg vendég PIN adható hozzá egy további felhasználó számára:

- ▶ az eljárás ugyanaz, mint a készülékvédelem célját szolgáló PIN megadásánál.



Információ

A töltőkészülék beállításait a vendégfelhasználó nem módosíthatja.

Az energiafogyasztás szabályozása

A nyugalmi üzemmódot az árammegtakarítás érdekében aktiválja. A töltési folyamat lezárása után a rendszer nyugalmi üzemmódba lép.

- ▶ Az **Nyugalmi állapot** funkció aktiválása
- A készüléknek egy kis időre van szüksége a pihenő üzemmód elhagyásához és a működőképesség visszaállításához.



Információ

Ha hosszabb ideig nem használják, a töltőkészülék automatikusan Standby üzemmódba vált: Első lépésben a készülék kijelzőjének fényereje csökken, majd a kijelző kikapcsol. az ismételt használathoz nyomja meg a Power gombot.

Nyelv és ország hozzáadása

Mező	Magyarázat
Nyelv	A webes alkalmazás nyelvének kiválasztása.
Ország	A felhasználási hely országa. A konfigurációs beállítások országspecifikusak. Ha a megadott adat eltér a tényleges felhasználási helytől, előfordulhat, hogy nem minden beállítás elérhető.

A dátum és az idő megadása

Mező	Magyarázat
Dátum és idő	Hálózati kapcsolat esetén a dátumot és az időt automatikusan átveszi a rendszer. Időzóna: manuálisan kiválasztható. Idő beállítása: adja meg a pontos időt, ha a hálózati idő nem elérhető.

Mértékegységek

A készülék által használt paraméterek és mértékegységek kiválasztása.

Készülék kijelző

Ez a beállítás határozza meg a töltőkészülék kijelzőjének fényerejét.

Töltés

Hálózati állapot

Ez a beállítás csak az **Ügyfélszolgálat** felhasználó számára látható. Az itt megjelenített hálózati állapottinformációkat a készülék automatikusan ismeri fel.

Kijelzés	Magyarázat
Hálózati fázisok	A hálózati kábel fázisainak száma.
Kábel típusa	A jármű töltőkábelének típusa. A kábel típusa fontos információt jelent a maximális töltési teljesítmény beállításával kapcsolatban.
Korlátozott üzemmód	A szám adja meg, hogy a töltés melyik érzékelőt érinti túlmelegedés: <ul style="list-style-type: none"> – 0: Mikrovezérlő túlmelegedés – 1: Relé túlmelegedés – 2: Belső túlmelegedés – 3: Az infrastruktúrakábel 1-es érzékelőjének túlmelegedése – 4: Az infrastruktúrakábel 2-es érzékelőjének túlmelegedése

Földelés-ellenőrzés



VESZÉLY

Áramütés, rövidzárlat, égés, robbanás, tűz

A töltőberendezés aktív földelés-ellenőrzés nélküli használata áramütést, rövidzárlatot, égést, robbanást vagy tüzesetet okozhat.

- ▶ A töltőberendezést lehetőleg földelt elektromos hálózaton szabad csak működtetni.
- ▶ A földelés-ellenőrzést csak a nem földelt elektromos hálózatokon kapcsolja ki.
- ▶ A földelés-ellenőrzést csak a földelt elektromos hálózatoknál aktiválja.

A földfelügyelet aktiválásához és deaktiválásához ▶ Vegye figyelembe a(z) „A földelés-ellenőrzés be- és kikapcsolása” fejezetet a(z) 596 oldalon.

Töltési áram beállítása

Ha a jármű töltőárama túl magas, az lekapcsolhatja a biztosítékot, mivel az igényelt áram túllépte az áramkapacitást.

Ha a töltőkészülék energiamenedzserrel van összekapcsolva, a túlterhelés elleni védelem a töltőkészülék töltőáramának megfigyelését jelenti. Ha az otthoni hálózat nem rendelkezik energiamenedzserrel, Önnek kell meghatároznia a maximális áramerősséget.

Az itt megadott töltőáram nem lépheti át az elektromos hálózat maximális terhelhetőségét.

A maximális töltőáram megállapításakor a következőket kell figyelemmel kíséreni:

- A kábel típusa, amelyhez a töltőkészüléket csatlakoztatták
- További fogyasztók, amelyek ugyanarra az áramkörre ill. biztosítékra csatlakoznak

Információk a tápkábelekről és azok országspecifikus használatáról Vegye figyelembe a(z) „A hálózati kábel kiválasztása” fejezetet a(z) 586 oldalon.



Információ

A töltési teljesítményt semmi esetre sem szabad magasabbra állítani, mint az áramkör maximálisan elérhető teljesítménye.

Kétséges esetben kérjük, lépjen kapcsolatba egy minősített elektromos szakemberrel.



Információ

Ha a rendszer energiamenedzserhez kapcsolódik, az itt meghatározott értékek az energiamenedzser beállításait veszik fel.

- ✓ A járműkábel csatlakoztatva van a töltőkészülékhez.
- ▶ A webes alkalmazásban használja a szabályozót a minimális és a maximális töltőáram beállításához.

Karbantartás

Készülékinformációk megjelenítése

Ezek az információk a készülék adataira vonatkoznak, mint pl. verziószám, sorozatszám és host név.

Hibajelentés esetén ezeket az adatokat kérheti Porsche szervizpartnerre.

Teljes töltési információk megjelenítése

Kijelzés	Magyarázat
Teljes energiafogyasztás	Kijelzi a töltőkészülék teljes energiafogyasztását az összes korábbi töltési folyamatra viszamenőleg.
Teljes töltési időtartam	Kijelzi a töltőkészülék teljes töltési időtartamát az összes korábbi töltési folyamatra viszamenőleg.

Eseménytároló megjelenítése

Ez a beállítás csak az **Ügyfélszolgálat** felhasználó számára látható. A megjelenített eseménytároló-információk a rendszerellenőrzés során fellepett hibajelzésekre vonatkoznak. Aktív és passzív hibák jelennek meg. A passzív eseményekhez képest az aktív események, pl. hibák még fennállnak.

- ▶ Válassza ki a megfelelő protokollt ahhoz, hogy a rendszer megjelenítse a rendszerellenőrzés hibajelentését és eredményeit.

Szoftverfrissítés telepítése

A töltőkészülék alaphelyzetben mindig ellenőrzi, hogy rendelkezésre állnak-e szoftverfrissítések és ezeket letölti. Ez a beállítás határozza meg, hogy a szoftverfrissítéseket automatikusan vagy manuálisan kell-e telepíteni. **Szoftververzió:** megjeleníti a telepített szoftververziót.

Információ

Szoftverfrissítések kereséséhez és letöltéséhez a készüléknek internetkapcsolattal kell rendelkeznie.

Automatikus frissítés

Aktív funkció esetén a töltőkészülék automatikusan elvégzi a szoftverfrissítést.

- ▶ **Automatikus szoftverfrissítés** funkció kiválasztása.

Manuális frissítés

A készülékállapot áttekintésében megjelenik egy figyelmeztetés arról, hogy új szoftververzió elérhető.

- ✓ Az **Automatikus szoftverfrissítés** funkció ki van kapcsolva.
- ▶ A **Szoftverfrissítés elvégzése** elvégzése felületen válassza a telepítés indítását.

Beállítások mentése

A konfigurációs beállítások és a rendelkezésre álló adatok mentés segítségével eltárolhatók. Igény szerint (pl. a gyári beállításokra történő visszaállítás után) ezek a beállítások a mentésből visszaállíthatók. A mentéseket a webes alkalmazásban manuálisan lehet létrehozni.

A mentések nem tárolnak jelszavakat vagy más személyes adatokat, pl. töltési előzményeket.

Mentés létrehozása

A manuális mentéshez az adatokat a felhasználói készüléke tárolja.

- ✓ A felhasználói készülék és a töltőkészülék hálózathoz csatlakozik.
- 1. **Exportálás** kiválasztása.
- 2. Navigáljon a tárolás helyéhez.
- 3. Mentési adat eltárolása.

Jelszó megadása: Adja meg a jelszót.

A jelszó megvédi adatait, ezért importálás ill. a mentés visszaállítása során meg kell adni.

Mentés visszaállítása

Az eltárolt mentés a felhasználói készülékről a töltőkészülékre importálható.

- ✓ A felhasználói készülék és a töltőkészülék hálózathoz csatlakozik.
- 1. A felületen válassza a **Importálás** pontot.
- 2. Navigáljon a mentésállományhoz és válassza ki azt.
- 3. Adja meg a mentés során meghatározott jelszót.

Visszaállítás a gyári beállításokra

A funkció aktiválásával az összes személyes adata és beállítása, mint pl. töltési előzmények és hálózati beállítások, törlődnek. Ezenkívül az összes jelszó visszaáll a hozzáférési adatokat tartalmazó levélben található jelszóra.

- ▶ A **Visszaállítás a gyári beállításokra** funkció aktiválása

A biztonsági mentés létrehozásához Vegye figyelembe a(z) „Karbantartás” fejezetet a(z) 602 oldalon.

Információ

A gyári beállításokra történő visszaállítás után a beállítási asszisztens a következő használatbavétel esetén segít a legfontosabb készülékbeállítások elvégzésében.

Töltődokkoló

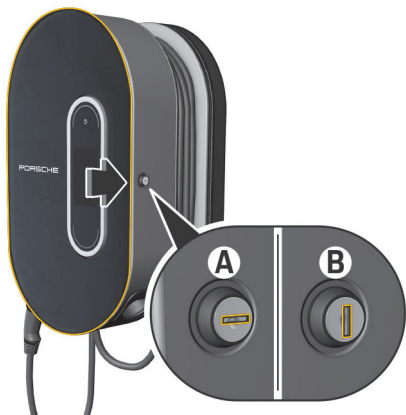

304. ábra Töltődokkoló

A töltődokkoló kinyitása

- ▶ A töltődokkoló ajtaját nyomja meg a **nyíl irányában**. Az ajtó automatikusan kinyílik.

A töltődokkoló bezárása

- ▶ A töltődokkoló ajtaját zárja be és nyomja meg a **nyíl irányában**.

A töltődokkoló lezárása

- ▶ A zárat forgassa el az **A** (304. ábra) helyzetbe.

A töltődokkoló zárjának kinyitása

- ▶ A zárat forgassa el a **B** (304. ábra) helyzetbe.

A kezelőegység rögzítése a töltődokkolóban és elővétele a töltődokkolóból

MEGJEGYZÉS

A töltőberendezés sérülése

- ▶ Az ajtót mindig tartsa zárva.
- ▶ Az ajtóra vagy a töltődokkolóra ne helyezzen tárgyakat.

A kezelőegység rögzítése a töltődokkolóban

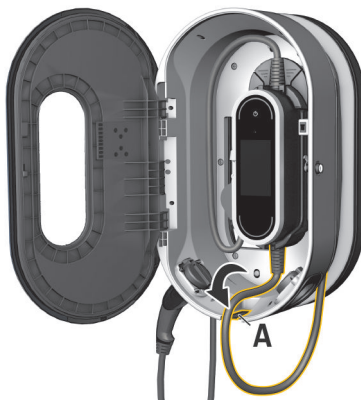

305. ábra A kezelőegység rögzítése

1. Nyissa ki a töltődokkoló ajtaját.
2. A kezelőegységet helyezze be alul a töltődokkoló rögzítőjébe és hátrafelé nyomva rögzítse a helyére.
3. Vezesse át a jármű töltőkábelét az **A** (305. ábra) nyíláson keresztül, és a felesleges részt csavarja körbe a töltődokkolón belül.

4. Dugja be a hálózati kábelt a konnektorba.
5. Zárja be a töltődokkoló ajtaját.

A kezelőegység elővétele a töltődokkolóból



306. ábra A kezelőegység rögzítése

1. Nyissa ki a töltődokkoló ajtaját.
2. Húzza ki a hálózati kábelt a konnektorból.
3. Teljesen tekerje le a jármű töltőkábelét a töltődokkolóból.
4. A kezelőegységet oldja ki a tartóból a nyitófülek megnyomásával (nyíl), majd vegye ki azt.

Üzemzavarok

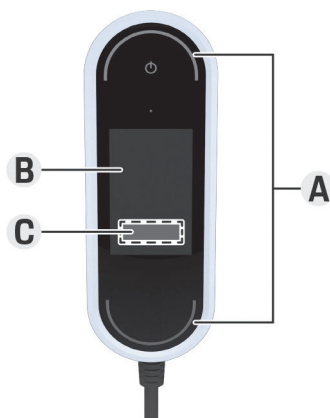

307. ábra Kijelzések üzemszavar esetén

A Az állapotjelző LED-ek vörösén világítanak

B Hibajelzés és ok

C Megoldás

Hiba vagy üzemszavar esetén a töltőkészülék képernyőjén megjelenik a hozzá tartozó üzenet. Eközben az állapotjelző LED-ek és a Power gomb vörösén világít. Az üzenet tartalmazza a hibajelzést, a lehetséges okot és az elhárítási intézkedést.

- ▶ Kövesse az elhárítási intézkedés utasításait.

MEGJEGYZÉS



A töltőberendezés sérülése

- ▶ Amennyiben az üzemszavar tartósan vagy ismételten fellép, csatlakoztassa le a töltőkészüléket az áramhálózatról és vegye fel a kapcsolatot egy

minősített elektromos szakemberrel. A Porsche azt ajánlja, hogy minősített Porsche szervizpartnert kérjen fel a feladatra.

A következő áttekintés ajánlásokat tartalmaz az olyan üzemszavarok esetén történő eljárásra, amelyek a gépjármű töltését korlátozzák vagy megakadályozzák.

Helyzet	Megoldási ajánlás
A kijelzés (képernyő, állapotjelző LED-ek, Power gomb) egyáltalán nem működik.	<ul style="list-style-type: none"> ▶ Csatlakoztassa le a töltőberendezést a hálózatról és cserélje ki. ▶ Ellenőriztesse az otthoni hálózatot egy minősített elektromos szakemberrel.
A képernyő semmit nem mutat, az állapotjelző LED-ek nem színesek és a Power gomb vörösén világít.	<ul style="list-style-type: none"> ▶ A töltőkészülék túlmelegedett. Válassza le a töltőkészüléket az áramhálózatról és hagyja lassan magától lehűlni. ▶ Amennyiben a hiba tartósan fennáll, cseréltesse ki a töltőkészüléket.

Helyzet	Megoldási ajánlás
Korlátozott használat vagy a töltés nem lehetséges (üzenet a képernyőn).	<ul style="list-style-type: none"> ▶ Bizonyosodjon meg arról, hogy a hálózati és a járműkábel a helyes végével csatlakozik a kezelőegységhez és helyesen van csatlakoztatva. ▶ Bizonyosodjon meg arról, hogy a töltőkészülék a megengedett hőmérsékleti tartományon belül dolgozik. <ul style="list-style-type: none"> ▷ Vegye figyelembe a(z) „Műszaki adatok” fejezetet a(z) 610 oldalon. ▶ Adott esetben hagyja jóvá a hibajelentést. ▶ Indítsa újra a töltőkészüléket. Az újraindításhoz legalább 10 másodpercig nyomja a Power gombot.
A töltőáram túl alacsony (üzenet a képernyőn).	<ul style="list-style-type: none"> ▶ Az otthoni hálózat túlterhelt. Kapcsolja le a nagyobb fogyasztókat.
A hálózati feszültség túl magas (üzenet a kijelzőn).	<ul style="list-style-type: none"> ▶ Ellenőriztesse az otthoni hálózatot egy minősített elektromos szakemberrel.
A töltőkészülék nem a megengedett hőmérsékleti tartományon belül dolgozik (üzenet a kijelzőn).	<ul style="list-style-type: none"> ▶ Kikapcsolás túl magas hőmérséklet esetén: kerülje a közvetlen napsugárzást és a töltőkészüléket hagyja lassan magától lehűlni. ▶ Kikapcsolás túl alacsony hőmérséklet esetén: a készüléket használat előtt hagyja felmelegedni meleg helyen. ▶ Készülék-hőmérsékletérzékelő meghibásodás: Cserélje ki a töltőkészüléket.
Az otthoni telepítés védővezetője aktiválódott (üzenet a kijelzőn).	<ul style="list-style-type: none"> ▶ Csökkentse a töltőáramot a töltőkészülék beállításaiában. ▶ Adott esetben hagyja jóvá a hibajelentést.
<p>Megjelenik a töltés megszakítása:</p> <ul style="list-style-type: none"> ▶  A Power gomb fehéren világít ▶  Az állapotjelző LED-ek kéken villognak. ▶ A képernyő bekapcsol. 	<ul style="list-style-type: none"> ▶ Várjon, amíg a gépjármű magától folytatja a töltési folyamatot. ▶ A töltési folyamat a gépjárműről megszakítható.

Szállítás

FIGYELMEZTETÉS Rögzítetlen rakomány

A nem biztosított, rosszul rögzített, vagy nem megfelelően elhelyezett töltőberendezés fékezéskor, gyorsításkor, irányváltoztatáskor vagy balesetnél elcsúszhatnak és veszélyeztethetik a gépjárműben ülőket.

- ▶ A töltőberendezést nem szabad rögzítetlenül szállítani.
- ▶ A töltőkészüléket mindig a csomagtérben és semmi esetre sem az utastérben (pl. az üléseken vagy a lábtérben) szállítsa.

A töltőkészüléket mindig rögzítse szállítás során

Járműtípustól függően a töltőkészülék saját tartótáskával együtt vagy anélkül érkezik.

- ▶ Amennyiben kapott tartótáskát: a töltőberendezést mindig tegye el a táskába és abban szállítsa. Akassza a táska horgait az első és a hátsó rögzítőszembe.
Információk a csomagtartó rögzítőivel kapcsolatban:
 - ▷ Ügyeljen a gépjármű használati útmutatójára.
- ▶ Amennyiben nem kapott tartótáskát: a töltőkészüléket a hátsó csomagtartóban szállítsa.
- ▶ Járműtípustól függően a töltőkészüléket úgy helyezze el, hogy az semmilyen esetben se veszélyeztesse az utasokat.

Tisztítás és karbantartás

A töltőkészülék sérüléseit és szennyeződéseit rendszeresen ellenőrizze, és a készüléket szükség esetén tisztítsa meg.



VESZÉLY

Áramütés, égés

Súlyos vagy halálos kimenetelű sérülés veszélye áll fenn égés vagy áramütés miatt.

- ▶ A töltőberendezést és a csatlakozóját soha ne merítse vízbe vagy tegye ki közvetlen vízszugárnak (pl. magasnyomású mosó vagy kerti locsolók).
- ▶ A töltőberendezést kizárólag olyankor tisztítsa, ha a kezelőegységet teljesen leválasztotta a hálózatról és a járműről. A tisztításhoz száraz törlőkendőt használjon.

Környezetkímélő elhelyezés

Az elektromos/elektronikus készülékek gyűjtőhelyen vagy hulladékgyűjtő állomásokon leadhatók.

- ▶ Ne dobjon ki elektromos/elektronikus készüléket a háztartási szemétkébe.
- ▶ Az elektromos/elektronikus készülékeket az aktuálisan érvényben lévő környezetvédelmi előírásoknak megfelelően selejtezzon.
- ▶ A kidobással/sejtezéssel kapcsolatos kérdések esetén forduljon Porsche partneréhez.

Műszaki adatok

Elektromos adatok 9Y0.971.675...	BE	BG	BJ
Teljesítmény	7,2 kW	11 kW	22 kW
Névleges áram	16 A, kétfázisú 32 A, egyfázisú	16 A, háromfázisú	32 A, háromfázisú
Hálózati feszültség	100 – 240V/400V	100 – 240/400V	100 – 240/400V
Fázisok	2/1	3	3
Hálózati frekvencia	50 Hz/60 Hz	50 Hz/60 Hz	50 Hz/60 Hz
Túláram-kategória (IEC 60664)	II	II	II
Integrált hálózati ingadozás elleni védelem	Typ A (AC: 30 mA) + DC: 6 mA	Typ A (AC: 30 mA) + DC: 6 mA	Typ A (AC: 30 mA) + DC: 6 mA
Védelmi kategória	I	I	I
Védelem	IP55 (USA: Enclosure 3R)	IP55 (USA: Enclosure 3R)	IP55 (USA: Enclosure 3R)
Küldőfrekvencia-sávok	2,4 GHz, 5 GHz	2,4 GHz, 5 GHz	2,4 GHz, 5 GHz
Sugárzási teljesítmény	20 dBm	20 dBm	20 dBm
Mechanikus adatok 9Y0.971.675...	BE	BG	BJ
A kezelőegység tömege	2,54 kg		
A járműkábel hossza	2,5 m vagy 7,5 m		
A hálózati kábel hossza	0,9 m		

Basic falı tartó mechanikus adatok 9Y0.971.675...	BE	BG	BJ
A Basic falı tartó méretei	385 mm x 135 mm x 65 mm (hosszúság x magasság x mélység)		
A Basic falı tartó tömege	kb. 0,45 kg		
A kábelvezetés méretei	127 mm x 115 mm x 139 mm (hosszúság x magasság x mélység)		
A kábelvezetés tömege	kb. 0,42 kg		
A csatlakozótartó méretei	136 mm x 50 mm x 173 mm (hosszúság x magasság x mélység)		
A csatlakozótartó tömege	kb. 0,14 kg		
A Basic falı tartó teljes tömege	kb. 1 kg		
A töltődokkoló mechanikus adatai 9Y0.971.675...	BE	BG	BJ
A töltődokkoló méretei	373 mm x 642 mm x 232 mm (szélesség x magasság x mélység)		
A töltődokkoló tömege	kb. 9,7 kg		
Környezeti és tárolási feltételek 9Y0.971.675...	BE	BG	BJ
Környezeti hőmérséklet	-30 °C-tól +50 °C-ig		
Páratartalom	5 % – 95 % nem kondenzálódó		
Legnagyobb használati magasság	max. 5.000 m a talajszint felett		



05004-19-12331

"Atendimento à Regulamentação

Anatel Este equipamento não tem direito à proteção contra interferência prejudicial e não pode causar interferência em sistemas devidamente autorizados. Este produto está homologado pela ANATEL, de acordo com os procedimentos regulamentados pela Resolução 242/2000, e atende aos requisitos técnicos aplicados. Para maiores informações, consulte o site da ANATEL www.anatel.gov.br"

Típusábra

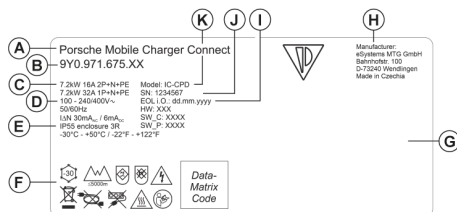

308. ábra Típusábra (példa)

- A Terméknév
- B Cikkszám
- C Teljesítmény és névleges feszültség
- D Hálózati feszültség
- E Védelem
- F Kezelési piktogramok
- G Adatok a tanúsítvánnyal kapcsolatban
- H Gyártó

- I Gyártás dátuma
- J Sorozatszám
- K Típusmegjelölés

Gyártási adatok

Gyártás dátuma

A töltőberendezés gyártási dátumát a típusábrán az „EOL i.O.” rövidítés mögött találja.

A következő formátumban szerepel: Gyártási nap.gyártási hónap.gyártási év

Gyártás dátuma

A töltőberendezés gyártási dátumát a típusábrán az „EOL” rövidítés mögött találja.

A következő formátumban szerepel: Gyártási nap.gyártási hónap.gyártási év

A töltőberendezés gyártója

eSystems MTG GmbH
 Bahnhofstrasse 100
 73240 Wendlingen
 Németország

Elektromos ellenőrzések

A töltési infrastruktúra rendszeres elektromos ellenőrzéseivel (pl. VDE 0702) kapcsolatban kérjük, tájékozódjon a <https://www.porsche.com/international/accessoriesandservice/porscheservice/vehicleinformation/documents/weboldalon> vagy Porsche partnerénél.

Megfelelőségi nyilatkozat

A töltőkészülék rádióhullámos készülékkel rendelkezik.

A rádióberendezések gyártója vállalja, hogy ezek a rádióberendezések megfelelnek a 2014/53/EU irányelvben előírtaknak.

Az EU konformitási nyilatkozat teljes szövege az alábbi internetcímen elérhető:

► <http://www.porsche.com/international/accessoriesandservice/porscheservice/vehicleinformation/documents>

Importőrök

Abu Dhabi

Porsche Centre Abu Dhabi
 Zayed 2nd Street
 Abu Dhabi
 United Arab Emirates
 P.O. Box 915
 Telefon: +971 2 619 3911

Dubai

Porsche Centre Dubai
 Sheikh Zayed Road E11
 Dubai United Arab Emirates
 P.O. Box 10773
 Telefon: +971 4 305 8555

Oroszország

Porsche Oroszország
Leningrader Chaussee, 71A/10-es épület
125445, Moszkva, Oroszország
Telefon: '+7-495-580-9911

Szingapúr: Porsche Singapore

Porsche Asia Pacific Pte Ltd
20 McCallum Street #12-01
Tokio Marine Centre
Singapore 069046
In case of questions please contact Porsche
Centre Singapore under (+65) 6472 4433

Betűrendes névmutató

A

A csatlakozótartó felszerelése.....	583
A felszerelés helyének kiválasztása.....	582
A hálózati és járműkábel cseréje.....	589
A használati útmutatóhoz	
Adatvédelmi nyilatkozat.....	575
Továbbvezető információk.....	575
A hozzáférési adatok elvesztése.....	578
A készülék alkotórészei.....	578
A kezelőegység elővétele a töltődokkolóból.....	604
A kezelőegység rögzítése a töltődokkolóban.....	604
A töltési folyamat energiafogyasztása.....	593
A töltőáram korlátozása.....	595
A töltőberendezés cikkszám.....	610
A töltőberendezés értékesítése.....	579
A töltőberendezés sorozatszám.....	579
A töltődokkoló felszerelése.....	584
Felszerelés távtartó nélkül.....	585
Felszerelés távtartóval.....	584
Adatátvitel.....	590
Adatvédelmi nyilatkozat.....	575
Aktuális töltési folyamat.....	593
Állítsa be a PIN-lekérdezést.....	592

B

Basic fali tartó felszerelése.....	583
Beállítási asszisztens.....	593
Bejelentkezés a töltőkészüléken.....	593
Biztonsági figyelmeztetések.....	576

D

DNS szerver konfigurálása.....	599
--------------------------------	-----

E

Energiamenedzser.....	591
Csatlakoztatás.....	600
Hozzáadás.....	600
Töltési áram beállítása.....	591

F

Felhasználói profil csatlakoztatása.....	591, 600
Figyelmeztetések felépítése.....	573
Fiók hozzáadás.....	600
Földelés-ellenőrzés	
Aktiválás.....	596
Kikapcsolás.....	596

G

Gépjármű töltőaljzat.....	594
Gépjármű töltőkábel	
Kábel- és csatlakozótípusok.....	586

GY

Gyártás dátuma.....	612
Gyártási adatok.....	612
Gyártó.....	612

H

Hálózat kiválasztása.....	591
Hálózati kábel.....	586
Háztartási konnektor.....	587
Ipari áramú konnektor.....	587
Hálózati kapcsolatok létrehozása	
Hotspot.....	599
Powerline Communication (PLC).....	599
WiFi.....	599
Használatbavétel.....	590
Host név.....	598
Hotspot.....	592
Beállítás.....	599

Hozzáférési adatok.....	578
A töltőberendezés sorozatszám.....	579
Webes alkalmazás.....	579

I

Importőrök.....	612
IP cím.....	598
IPv4 cím konfigurálása.....	598

K

Kábel	
Oldás.....	590
Rögzítés.....	590
Kapcsolatok	
Energiamenedzser.....	591
Hotspot.....	592
PLC biztonsági kulcs.....	591
PLC csatlakozás gomb.....	591
WiFi.....	591
Karbantartás.....	608
Készülékvédelem.....	592
Kezelési lehetőségek.....	581
Kezelési útmutató.....	594
Kezelőegység.....	580
Csatlakozók áttekintése.....	579
Felakasztása a fali tartóra.....	584
Kijelző.....	580
Kijelző	
Állapotsáv.....	580
Menüsáv.....	581
Navigálás.....	581
Nyelv és ország.....	590
Környezetkímélő elhelyezés.....	609

M

Megfelelőségi nyilatkozat.....	612
Műszaki adatok	
Elektromos adatok.....	610
Környezeti és tárolási feltételek.....	610
Mechanikus adatok.....	610

NY

Nyelv és ország..... 590

O

Otthoni hálózat..... 591

Host név..... 598

IP cím..... 598

P

Piktogramok..... 575

PIN és PUK

Elvesztés..... 579

Jelszó módosítása..... 579

Porsche azonosító..... 579

Porsche azonosító (ID) csatlakoztatása..... 591

R

Rendeltetésszerű használat..... 577

Rögzítés szállítás során..... 607

S

Sorozatszám..... 612

SZ

Szállítás, töltőkészülék rögzítése..... 607

Szerszám..... 583

Szimbólumok ebben a kézikönyvben..... 573

Szoftverfrissítés..... 590

Szükséges szerszámok..... 583

T

Teljes energiafogyasztás

Aktuális töltési folyamat..... 593

Típusábra..... 612

Tisztítás..... 608

Továbbvezető információk..... 575

Töltés

Befejezés..... 595

Indítás..... 595

Szüneteltetés..... 595

Töltési állapot..... 593

Töltési áram beállítása..... 592

Töltési előzmények exportálása..... 598

Töltési folyamat

Energiafogyasztás..... 598

Megtekintés..... 598

Töltési idő..... 595

Töltési teljesítmény

Kijelzők..... 593

Töltőberendezés

Készülék állapota..... 593

Kezdeti jelszó..... 578

Piktogramok..... 575

Töltési állapot..... 593

Töltési teljesítmény..... 593

Töltődokkoló..... 604

Becsukás..... 604

Nyitás..... 604

Zárás..... 604

Töltőkábel

Kábel- és csatlakozótípusok..... 586

Töltőkészülék

Csatlakoztatás..... 597

Ü

Üzemzavarok..... 605

W

Webes alkalmazás

A jelszó elvesztése..... 579

Előhívás..... 596

Használatbavétel..... 592

Hotspot..... 596

Jelszó módosítása..... 579

Kezdeti jelszó..... 579

WiFi..... 597

WiFi hálózat

Kapcsolódás..... 599

Kezelés..... 599

Láthatatlan hálózat..... 599

Leválasztás..... 599

Informacje o instrukcji

Ostrzeżenia i symbole

W niniejszej instrukcji znajdują się następujące ostrzeżenia i symbole:

 **NIEBEZ-
PIECZEŃSTWO**

Ciężkie obrażenia lub śmierć

Konsekwencją nieprzestrzegania ostrzeżeń z kategorii „Niebezpieczeństwo” są ciężkie obrażenia lub śmierć.

 **OSTRZEŻENIE**

Możliwe ciężkie obrażenia lub śmierć

Konsekwencją nieprzestrzegania ostrzeżeń z kategorii „Ostrzeżenie” mogą być ciężkie obrażenia lub śmierć.

 **OSTROŻNIE**

Możliwe średnie lub lekkie obrażenia

Konsekwencją nieprzestrzegania ostrzeżeń z kategorii „Ostrożnie” mogą być średnie lub lekkie obrażenia.

WSKAZÓWKA

Możliwe szkody materialne

Konsekwencją nieprzestrzegania ostrzeżeń z kategorii „Wskazówka” mogą być uszkodzenia samochodu.

Informacje

Dodatkowe informacje są oznaczone napisem „Informacje”.

- ✓ Warunki, które należy spełnić, aby korzystać z funkcji.
- ▶ Instrukcja, według której należy postępować.

1. Instrukcje są numerowane, gdy kolejno należy wykonać kilka czynności.

2. Instrukcje dotyczące postępowania podczas obsługi wyświetlacza centralnego.

▶ Wskazówka dotycząca dodatkowych informacji na określony temat.

Polski

Do instrukcji obsługi

Objaśnienie piktogramów.....	618
Informacje dotyczące ochrony danych.....	618
Dalsze informacje.....	619

Bezpieczeństwo

Zasady bezpieczeństwa.....	619
Zastosowanie zgodne z przeznaczeniem.....	620

Zakres dostawy

Dane dostępne.....	622
--------------------	-----

Przegląd

Miejsca podłączenia do modułu sterowania.....	623
Moduł sterowania ładowarki.....	624
Wyświetlacz i elementy obsługi na wyświetlaczu.....	624

Wybór miejsca do montażu.....

Potrzebne narzędzia.....

Montaż

Montowanie uchwytu ściennego.....	627
Zamontowanie stacji ładującej.....	628

Konfiguracja

Kabel do ładowania i kabel sieciowy.....	630
Uruchomienie i konfiguracja.....	635
Uruchomienie za pośrednictwem aplikacji sieciowej.....	636
Logowanie w ładowarce.....	637
Uruchamianie konfiguracji w ładowarce.....	637
Przegląd.....	637

Obsługa

Wskazówki dotyczące obsługi.....	638
Ładowanie.....	639
Logowanie w aplikacji sieciowej.....	641
Obsługa aplikacji sieciowej.....	641
Stacja ładująca.....	648

Awarie.....	650
-------------	-----

Transport.....	652
----------------	-----

Czyszczenie i konserwacja.....	653
--------------------------------	-----

Utylizacja.....	654
-----------------	-----

Dane techniczne

Tabliczka znamionowa.....	657
Dane dotyczące produkcji.....	657
Importerzy.....	657

Spis haseł.....	659
-----------------	-----

Do instrukcji obsługi

Objaśnienie piktogramów

W zależności od kraju na ładowarce mogą znajdować się różne symbole.



Ładowarkę można eksploatować w zakresie temperatur od -30 do $+50^{\circ}\text{C}$.



Ładowarkę można eksploatować na wysokości maksymalnie 5000 n.p.m.



Ładowarka jest wyposażona w nieprzełączany przewód ochronny.



Ładowarka jest wyposażona w przełączany przewód ochronny.



Utylizować ładowarkę zgodnie z wszelkimi obowiązującymi przepisami.



Nie używać przedłużaczy i bębnow kablowych.



Nie stosować adapterów (podróżnych).



Nie stosować gniazd wielokrotnych.



Nie stosować ładowarek z uszkodzonymi elementami elektronicznymi lub przewodami przyłączeniowymi.



Niebezpieczeństwo porażenia prądem elektrycznym w następstwie nieprawidłowego użycia.



Należy stosować się do odpowiedniej instrukcji obsługi, a w szczególności ostrzeżeń i zasad bezpieczeństwa.



Powierzchnia

ładowarki może być bardzo gorąca.



Nie korzystać z ładowarki w nieziemionych sieciach elektrycznych (np. układ sieci IT). Korzystać z ładowarki wyłącznie w uziemionych sieciach elektrycznych.



Ładowarkę można stosować jedynie w sieciach jednofazowych.



Identyfikuje wtyczkę typu 1 z zakresem napięcia $\leq 250 \text{ VAC}$.



Identyfikuje wtyczkę typu 2 z zakresem napięcia $\leq 480 \text{ VAC}$.

Informacje dotyczące ochrony danych

Aby zapewnić możliwość komunikacji i aktualność osprzętu do ładowania Porsche, osprzęt ten będzie regularnie przysyłać następujące zaszyfrowane dane dotyczące urządzenia do firmy Porsche, gdzie zostaną one przetworzone: identyfikacja urządzenia, marka, generacja, typ urządzenia i wersja oprogramowania.

Jeśli użytkownik chce dobrowolnie korzystać z innych usług Porsche Connect dostępnych do osprzętu do ładowania, konieczne jest sparowanie osprzętu do ładowania z kontem Porsche ID, które jest w wybranych krajach udostępniane przez spółkę dystrybucyjną Porsche Connect. W ramach korzystania z usług Porsche Connect w celu ich udostępnienia i realizacji przekazywane są do firmy Porsche i tam przetwarzane następujące dane osobowe i dotyczące urządzenia: identyfikator klienta, statystyki, informacje o przebiegu ładowania, status, stan połączenia i znacznik czasu ostatniego nawiązania łączności. Więcej informacji na temat ogólnych warunków handlowych i oświadczenie o ochronie prywatności znajdują się pod adresem www.porsche.com/connect-store.

Regularna transmisja danych dotyczących wyposażenia do ładowania może wiązać się z dodatkowymi kosztami ponoszonymi u dostawcy usług internetowych. Swoje dane zapisane przez firmę Porsche można trwale wykasować za pośrednictwem portalu My Porsche. Ze względów technicznych lub ograniczeń prawnych niektóre usługi Porsche Connect dotyczące osprzętu do ładowania Porsche nie są dostępne we wszystkich krajach.

Dalsze informacje

Więcej informacji o ładowaniu i aplikacji sieciowej jest dostępne w dziale „E-Performance” pod adresem <https://www.porsche.com>.

Bezpieczeństwo

Zasady bezpieczeństwa

NIEBEZ- PIECZEŃSTWO

Porażenie prądem elektrycznym, zwarcie, pożar, eksplozja, ogień

Stosowanie uszkodzonej lub wadliwej ładowarki oraz uszkodzonego lub wadliwego gniazda, niewłaściwe stosowanie ładowarki i nieprzestrzeganie zasad bezpieczeństwa może być przyczyną porażenia prądem, zwarcia, eksplozji, pożaru lub oparzenia.

- ▶ Należy stosować wyłącznie akcesoria dopuszczone i wyprodukowane przez firmę Porsche, takie jak kable samochodu i sieciowe.
- ▶ Nie używać uszkodzonej i/lub zabrudzonej ładowarki. Przed użyciem kabla i złącza wtykowego sprawdzić je pod względem uszkodzeń oraz zabrudzenia.
- ▶ Ładowarkę należy podłączać tylko do prawidłowo zainstalowanych i nieuszkodzonych gniazd wtyczkowych oraz technicznie sprawnych instalacji elektrycznych.
- ▶ Nie używać przedłużaczy, bębnow kablowych, gniazd wielokrotnych i adapterów (także podróżnych).
- ▶ Podczas burzy odłączyć ładowarkę od sieci elektrycznej.
- ▶ Nie dokonywać żadnych zmian ani napraw elementów elektrycznych.
- ▶ Usuwanie usterek i naprawy ładowarki należy zlecać wyłącznie wykwalifikowanym specjalistom.

NIEBEZ- PIECZEŃSTWO

Porażenie prądem elektrycznym, pożar

Podczas ładowania akumulatora wysokonapięciowego przez gniazdo ładowania samochodu nieprawidłowo zainstalowane gniazda wtyczkowe mogą być przyczyną pożaru lub porażenia prądem elektrycznym.

- ▶ Sprawdzanie zasilania, montażu i pierwsze uruchomienie gniazda ładowarki może wykonywać wyłącznie wykwalifikowany elektryk. Jest on przy tym w pełni odpowiedzialny za przestrzeganie obowiązujących norm i przepisów. Firma Porsche zaleca, aby prace te zlecać certyfikowanemu Partnerowi Serwisowemu Porsche.
- ▶ Średnicę przewodu prowadzącego do gniazda wtyczkowego należy ustalić w zależności od długości przewodu i obowiązujących lokalnie przepisów oraz norm.
- ▶ Używane do ładowania gniazdo wtyczkowe podłączyć do zgodnego z lokalnymi przepisami i normami obwodu elektrycznego z osobnym bezpiecznikiem.
- ▶ Ładowarka jest przeznaczona do stosowania prywatnego i częściowo publicznego, np. na terenie prywatnym lub na parkingu firmowym. W niektórych krajach, np. we Włoszech i Nowej Zelandii, ładowanie w trybie 2 jest **zakazane**¹ w miejscach publicznych.
- ▶ Podczas ładowania bez nadzoru osoby nieupoważnione (np. bawiące się dzieci) lub zwierzęta nie mogą mieć dostępu do ładowarki ani do samochodu.

1. Stan w chwili oddania materiałów do druku. Informacji udziela Partner Porsche lub lokalny dostawca energii elektrycznej.

► Przestrzegać wskazówek bezpieczeństwa podanych w instrukcji instalacji oraz instrukcji obsługi samochodu.

NIEBEZPIECZEŃSTWO

Porażenie prądem elektrycznym, pożar

Nieprawidłowe postępowanie ze stykami wtyczki może być przyczyną porażenia prądem lub pożaru.

- Nie dotykać styków gniazda ładowania samochodu ani ładowarki.
- Nie wkładać żadnych przedmiotów w gniazdo ładowania samochodu lub w ładowarkę.
- Chronić gniazda wtyczkowe i wtyczki przed wilgocią, wodą i innymi płynami.

OSTRZEŻENIE

Opary łatwopalne lub wybuchowe

Elementy ładowarki mogą wytwarzać iskry i powodować zapłon oparów łatwopalnych lub wybuchowych.

- W celu zmniejszenia ryzyka wybuchu, zwłaszcza w garażu, podczas ładowania moduł sterowania musi znajdować się przynajmniej 50 cm nad podłożem.
- Nie stosować ładowarki w miejscach zagrożonych wybuchem.

Dotyczy tylko Indonezji



Dilarang melakukan perubahan spesifikasi yang dapat menimbulkan gangguan fisik dan/atau elektromagnetik terhadap lingkungan sekitar

Aby spełnić wymagania dotyczące dopuszczalnych wartości ekspozycji na promieniowanie (1999/519/EG), urządzenie musi być zainstalowane w taki sposób, aby zachować odległość co najmniej 20 cm od wszystkich osób.

Aby zapewnić bezprzerwowe ładowanie za pomocą ładowarki, należy stosować się do następujących wskazówek i zaleceń:

- Podczas montażu gniazda przemysłowego należy użyć gniazda o jak największej dostępnej mocy (dostosowanej do domowej instalacji elektrycznej), a montaż i uruchamianie zlecić wykwalifikowanemu elektrykowi. Firma Porsche zaleca, aby prace te zlecać certyfikowanemu Partnerowi Serwisowemu Porsche.
- Wymiary instalacji elektrycznej powinny być takie, by maksymalna moc znamionowa użytego gniazda była stale dostępna do ładowania samochodu – o ile jest to możliwe technicznie i zgodne z odpowiednimi ramami prawnymi.
- Przed instalacją sprawdzić, czy dostępna instalacja domowa umożliwia stałe udostępnianie dodatkowej mocy do ładowania samochodu. W razie potrzeby zabezpieczyć instalację domową za pomocą systemu zarządzania energią.
- Zaleca się korzystanie z ładowarki w uziemionych sieciach elektrycznych. Przewód ochronny musi być prawidłowo zainstalowany.
- W przypadku wątpliwości lub niepewności dotyczącej instalacji elektrycznej w domu skonsultować się z wykwalifikowanym elektrykiem. Firma Porsche zaleca, aby prace te zlecać certyfikowanemu Partnerowi Serwisowemu Porsche.

- Jeśli ładowarka ma być używana w połączeniu z systemem fotowoltaicznym, skontaktować się z Partnerem Porsche.
- Aby optymalnie wykorzystywać wydajność ładowarki i zapewnić szybkie ładowanie, należy stosować odpowiednio do wtyczki sieciowej gniazda NEMA o jak największym prądzie znamionowym lub użyć gniazd przemysłowych zgodnych z IEC 60309.
- Podczas ładowania akumulatora wysokonapięciowego przy użyciu gniazda domowego lub przemysłowego instalacja elektryczna może być obciążana do swojej obciążalności maksymalnej. Firma Porsche zaleca regularne sprawdzanie używanych do ładowania instalacji elektrycznych przez wykwalifikowanego elektryka. Należy zapytać wykwalifikowanego elektryka, jakie są odpowiednie terminy przeglądu danej instalacji. Firma Porsche zaleca, aby prace te zlecać certyfikowanemu Partnerowi Serwisowemu Porsche.
- Aby zapobiec przegrzaniu instalacji elektrycznej, przy dostawie prądu ładowania jest automatycznie ograniczony. Zlecić wykwalifikowanemu elektrykowi pierwsze uruchomienie ładowarki i ustalenie limitu prądu ładowania dostosowanego do instalacji domowej.
 - Zapoznać się z informacjami w rozdziale „Ograniczenie prądu ładowania” na str. 640.

Zastosowanie zgodne z przeznaczeniem

Ładowarka ze zintegrowanym układem sterowania i zabezpieczeniem do ładowania trybem ładowania 2 samochodów z akumulatorami wysokonapięciowymi,

które są zgodne z ogólnie obowiązującymi normami i dyrektywami dotyczącymi samochodów elektrycznych.

- ▶ Należy stosować odpowiednią wersję urządzenia, w zależności od lokalnej sieci elektrycznej.
 - ▷ Zapoznać się z informacjami w rozdziale „Dane techniczne” na str. 655.

Ładowarki można używać wyłącznie w połączeniu z kablem sieciowym, modułem sterowania i kablem samochodu.

Zakres dostawy

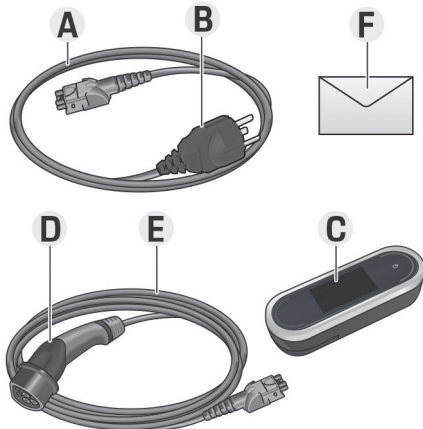

Rys. 309 Zakres dostawy

- A** Kabel sieciowy (odłączany przy module sterowania)
- B** Wtyczka sieciowa do połączenia z siecią elektryczną
- C** Moduł sterowania
- D** Wtyczka ładowania samochodu (wtyczka podłączana do samochodu)
- E** Kabel samochodu (w niektórych krajach: odłączany lub zamocowany do modułu sterowania)
- F** List z danymi dostępowymi

i Informacje

Elementy opcjonalne: w zależności od kraju mogą być dostępne różne uchwyty ściennie do ładowarki, np. bazy uchwyt ścienny lub stacja ładująca.

Dane dostępowe

Wraz z urządzeniem użytkownik otrzyma list z danymi dostępowymi, zawierający wszystkie dane wymagane do obsługi ładowarki i aplikacji sieciowej.

- ▶ List z danymi dostępowymi należy zachować.

i Informacje

W przypadku utraty danych dostępowych aktualnych przy dostawie, takie jak wstępnie ustawiony kod PIN i hasło początkowe, można uzyskać od Partnera Porsche.

- Należy w tym celu przygotować numer seryjny ładowarki.
 - ▶ Zapoznać się z informacjami w rozdziale „Numer seryjny ładowarki” na str. 623.

List z danymi dostępowymi zawiera następujące dane:

Nazwa	Znaczenie
Numer seryjny	Numer seryjny ładowarki
Wi-Fi MAC	Adres MAC interfejsu WLAN
GRID MAC	Adres MAC portu PLC domu
Vehicle MAC	Adres MAC portu PLC samochodu
Wi-Fi SSID	<ul style="list-style-type: none"> – SSID WLAN-Access Point – Nazwa hosta

Nazwa	Znaczenie
Wi-Fi PSK	Klucz sieciowy
Password Home user	Hasło początkowe użytkownika domowego w aplikacji internetowej.
Password Customer service	Hasło początkowe obsługi klienta w aplikacji internetowej.
PIN	Osobisty numer identyfikacyjny
PUK	Osobisty kod odblokowujący

i Informacje

Nazwa hosta składa się z następujących elementów:

WallChargerConnect + numer seryjny (przykład: WallChargerConnect-1234567)

i Informacje

Potrzebne kody (PIN i PUK) znajdują się w zabezpieczonym polu. Pole jest zadrukowane specjalną farbą, która zakrywa te kody. Dopiero po zwilżeniu tego pola pod bieżącą wodą farba blaknie i kody stają się widoczne.

Nie należy pocierać ani rysować podczas zwilżania, w przeciwnym razie kody mogą zostać uszkodzone.

PIN i PUK

Kody PIN i PUK służą do odblokowywania ładowarki.

- ▶ W razie utraty nadanego przez siebie kodu PIN można odblokować ładowarkę, podając kod PUK, i nadać nowy kod PIN.
- ▶ W razie utraty kodu PUK należy zwrócić się do Partnera Porsche.

Hasło aplikacji internetowej

Hasło służy do logowania w aplikacji sieciowej.

W przypadku korzystania z hasła początkowego:

- ▶ W razie utraty hasła początkowego należy zwrócić się do Partnera Porsche.

W przypadku korzystania z samodzielnie nadanego hasła:

- ▶ W razie utraty samodzielnie nadanego hasła należy wyzerować ładowarkę do ustawień fabrycznych i w ten sposób ponownie aktywować hasło początkowe (**Ustawienia** ⚙️ ▶ **Ustawienia fabryczne**).

Numer seryjny ładowarki

Numer seryjny ładowarki znajduje się w następujących miejscach:

- na liście danych dostępowych za oznaczeniem „Serial NumberSerial Number”,
- na tabliczce znamionowej (tylna strona modułu sterowania) za skrótem „SNSN”,
- na ładowarce: **Ustawienia** ⚙️ ▶ **Konserwacja** ▶ **Informacje o urządzeniu**
- w aplikacji sieciowej: **Ustawienia** ▶ **Konserwacja** ▶ **Informacje o urządzeniu**

Numer seryjny ładowarki

Numer seryjny ładowarki znajduje się w następujących miejscach:

- na liście danych dostępowych za oznaczeniem „Serial Number”,
- na tabliczce znamionowej (tylna strona modułu sterowania) za skrótem „SN”,
- na ładowarce: **Ustawienia** ⚙️ ▶ **Informacje**
- w aplikacji internetowej: **Ustawienia** ▶ **Konserwacja** ▶ **Informacje o urządzeniu**

Identyfikator Porsche ID

Gdy ładowarka jest sparowana z identyfikatorem Porsche ID, na portalu My Porsche i w aplikacji Porsche Connect App można uzyskać informacje o ładowarce i procesach ładowania.

Gdy ładowarka nie jest już używana, na przykład w przypadku sprzedaży:

1. Należy anulować sparowanie między identyfikatorem Porsche ID a ładowarką (**Ustawienia** ⚙️ ▶ **Profil użytkownika**).
2. Wyzerować ładowarkę do ustawień fabrycznych (**Ustawienia** ⚙️ ▶ **Ustawienia fabryczne**).

Przegląd Miejsca podłączenia do modułu sterowania

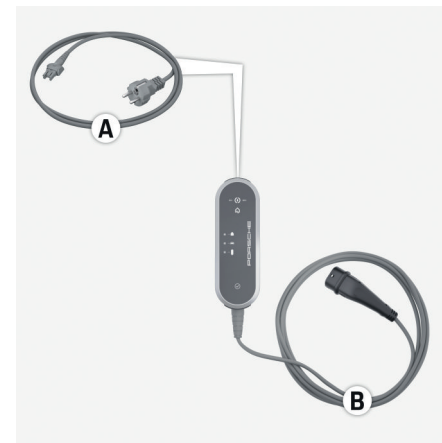

Rys. 310 Miejsca podłączenia do modułu sterowania

A Kabel sieciowy

B Kabel samochodu



Kabel sieciowy **A** odłącza i podłącza się do górnej części modułu sterowania.

Kabel samochodu **B** odłącza i podłącza się do dolnej części modułu sterowania.

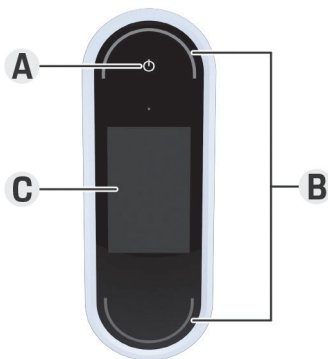
Moduł sterowania ładowarki



Rys. 311 Moduł sterowania

- A** Przycisk zasilania 
B Diody LED stanu 
C Wyświetlacz

Przycisk zasilania **A** (rys. 311) służy do włączania i wyłączania ładowarki.

Diody LED stanu **B** (rys. 311) wskazują stan ładowarki.

Na wyświetlaczu **C** (rys. 311) realizowana jest komunikacja z ładowarką, wyświetlają się informacje oraz komunikaty o usterkach.

Wyświetlacz i elementy obsługi na wyświetlaczu

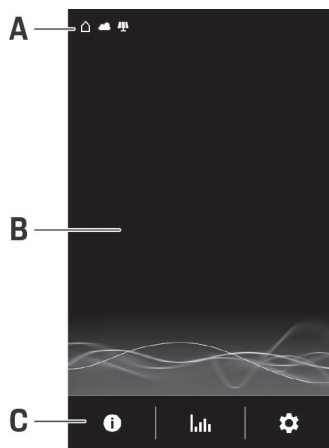





Rys. 312 Wyświetlacz ładowarki

- A** Pasek stanu
B Obszar informacji
C Pasek menu

Czujnik jasności steruje jasnością obrazu wyświetlacza. Jasność dostosowuje się automatycznie do warunków świetlnych otoczenia.

Pasek stanu

Na pasku stanu mogą się wyświetlać różne symbole. Poniższe zestawienie prezentuje znaczenie poszczególnych symboli na pasku stanu.

Symbol	Znaczenie
	Połączenie WLAN jest dostępne
	Dostępne połączenie z serwerem
	Trwa pobieranie oprogramowania
	Dostępne połączenie z siecią PLC
	Połączenie z punktem dostępu zostało nawiązane
	W samochodzie jest włączony profil ładowania. Ładowanie odbywa się zgodnie z ustawieniami tego profilu.
	System fotowoltaiczny podłączony

Pasek stanu

Na pasku stanu mogą się wyświetlać różne symbole. Poniższe zestawienie prezentuje znaczenie poszczególnych symboli na pasku stanu.

Symbol	Znaczenie
	Połączenie WLAN jest dostępne
	Dostępne połączenie z serwerem
	Trwa pobieranie oprogramowania
	Dostępne połączenie z siecią PLC
	Połączenie z punktem dostępu zostało nawiązane
	Monitorowanie uziemienia wyłączone (Kanada, Meksyk)
	Ładownica jest połączona z menadżerem energii
	W samochodzie jest włączony profil ładowania. Ładowanie odbywa się zgodnie z ustawieniami tego profilu.
	System fotowoltaiczny podłączony

Informacje

W zależności od swojego znaczenia niektóre symbole nakładają się na siebie i dlatego są niewidoczne (symbole o rosnącym priorytecie to np. sieć PLC < połączenie WLAN < Menedżer energii).

Pasek menu

Na pasku menu mogą się wyświetlać różne symbole. Poniższe zestawienie przedstawia znaczenie ikon na paskach menu.

Symbol	Znaczenie
	Wyświetlanie informacji o aktualnym ładowaniu
	Wyświetlanie historii ładowania
	Dokonywanie ustawień
	Dostępna jest aktualizacja oprogramowania.

Opcje obsługi

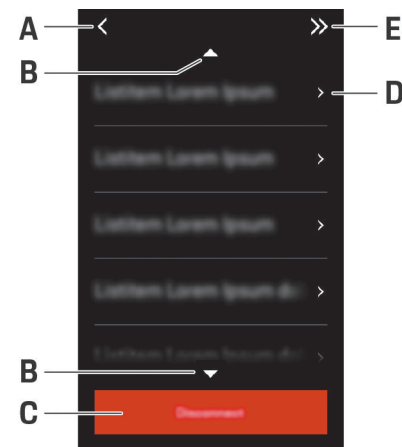

Rys. 313 Opcje obsługi

- A Cofnij
- B W górę/w dół
- C Czynność
- D Szczegóły
- E Pomiń

Wybór miejsca do montażu

**⚠ NIEBEZ-
PIECZEŃSTWO**

Porażenie prądem elektrycznym, pożar

Niefachowe korzystanie z ładowarki lub niestosowanie się do zasad bezpieczeństwa może być przyczyną zwarcia, porażenia prądem, wybuchów, pożaru lub oparzenia.

- ▶ Nie montować bazowego uchwyty ściennego ani stacji ładującej w miejscach zagrożonych wybuchem.
- ▶ Przed zamontowaniem bazowego uchwyty ściennego lub stacji ładującej należy się upewnić, że w obszarze, w którym będą wiercone otwory, nie przebiegają przewody elektryczne.
- ▶ W celu zmniejszenia ryzyka wybuchu, zwłaszcza w garażu, podczas ładowania moduł sterowania musi znajdować się przynajmniej 50 cm nad podłożem.
- ▶ Należy przestrzegać lokalnie obowiązujących przepisów elektroinstalacyjnych, przeciwpożarowych, a także przepisów BHP oraz dotyczących dróg ewakuacyjnych.

Bazowy uchwyt ścienny i stacja ładująca zostały zaprojektowane do montażu wewnątrz i na zewnątrz pomieszczeń. Podczas wyboru odpowiedniego miejsca zamontowania muszą zostać uwzględnione następujące kryteria:

- Jeśli to możliwe, należy zainstalować gniazdo zasilania, lub przewód zasilający, bazowy uchwyt ścienny lub stację ładującą w zadaszonym

miejscu z dala od bezpośredniego światła słonecznego i opadów deszczu (np. wewnątrz garażu).

- Odległość gniazda wtyczkowego od podłogi i sufitu należy ustalić zgodnie z obowiązującymi krajowymi normami i przepisami tak, aby umożliwić wygodne korzystanie.
- Nie montować bazowego uchwyty ściennego lub stacji ładującej pod wiszącymi przedmiotami.
- Nie montować bazowego uchwyty ściennego lub stacji ładującej w stajniach, oborach i miejscach, w których może występować amoniak.
- Zamontować bazowy uchwyt ścienny lub stację ładującą na gładkiej powierzchni.
- Aby zapewnić bezpieczne zamocowanie, przed montażem należy sprawdzić stan ściany.
- Zamontować bazowy uchwyt ścienny lub stację ładującą jak najbliżej preferowanego miejsca parkowania samochodu. Wziąć przy tym pod uwagę kierunek ustawienia samochodu.
- Bazowy uchwyt ścienny lub stację ładującą zamontować w taki sposób, aby nie znajdowały się przy ciągach komunikacyjnych i kabel sieciowy się z nimi nie krzyżował.
- Zamontować bazowy uchwyt ścienny lub stację ładującą w taki sposób, by odległość wtyczki sieciowej od gniazda sieciowego nie przekraczała długości dostępnego kabla.

Potrzebne narzędzia

- Poziomnica
- Wiertarka lub wiertarka udarowa
- Wkrętak

Montaż

Montowanie uchwyty ściennego

Montowanie bazowego uchwyty ściennego

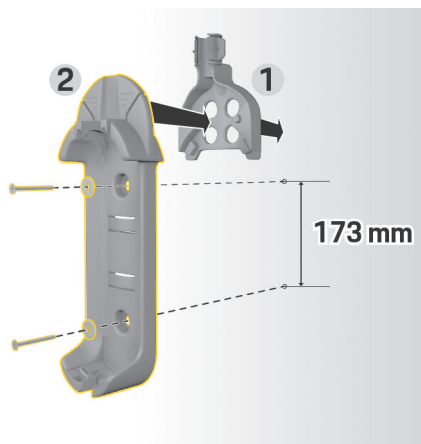

Rys. 314 Wymiary otworów

1. Zaznaczyć na ścianie miejsca wiercenia otworów.
2. Wywiercić otwory mocujące i włożyć kołki rozporowe.
3. Wcisnąć bazowy uchwyt ścienny 2 (rys. 314) od przodu w prowadnicę kabla 1 (rys. 314).
4. Przykręcić bazowy uchwyt ścienny do ściany.

Montowanie uchwyty wtyczki

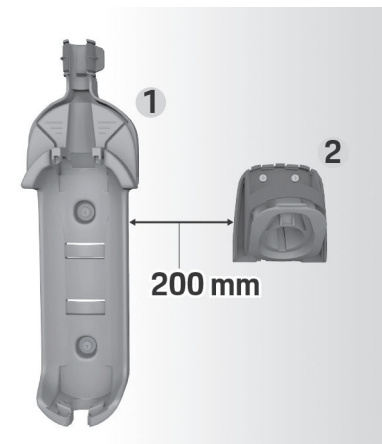

Rys. 315 Odległość między uchwytem ściennym a uchwytem wtyczki

Podczas montażu uchwyty wtyczki zachować odstęp od bazowego uchwyty ściennego wynoszący 200 mm.

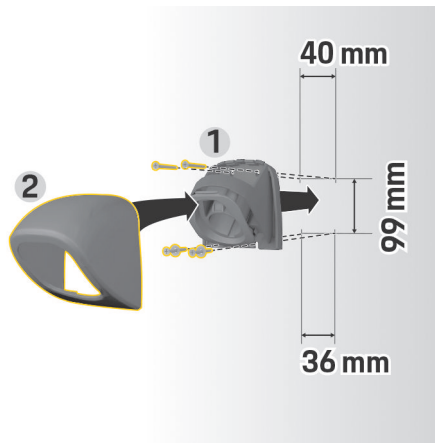

Rys. 316 Wymiary otworów

1. Wyjąć uchwyt wtyczki 1 (rys. 316) z osłony 2 (rys. 316).
2. Zaznaczyć na ścianie miejsca wiercenia otworów.
3. Wywiercić otwory mocujące i włożyć kołki rozporowe.
4. Przykręcić uchwyt wtyczki 1 (rys. 316) do ściany.
5. Nałożyć osłonę 2 (rys. 316) od dołu na uchwyt wtyczki 1 (rys. 316) i wcisnąć do góry.

Zawieszanie modułu sterowania w uchwycie ściennym



Rys. 317 Zawieszanie modułu sterowania

1. Poprowadzić kabel samochodu przez dolny otwór uchwyty ścienny, założyć panel sterowania na dole na występie zatrzaskowy i zablokować do dołu.
2. Poprowadzić kabel sieciowy przez górny otwór bazowego wspornika ścienny i zablokować pierścieniem zabezpieczającym z lewej strony.
3. Włożyć wtyczkę ładowania samochodu do uchwyty na wtyczkę.

Zamontowanie stacji ładującej

Istnieją dwie możliwości zamocowania stacji ładującej. Wersja montażu zależy od rodzaju przewodu zasilającego (na tynku lub pod tynkiem).

- **Montaż bez uchwyty dystansowy (przewód zasilający pod tynkiem):** płyta montażowa jest montowana bezpośrednio do ściany.
- **Montaż z uchwytem dystansowy (przewód zasilający na tynku):** płytę montażową należy zamontować do ściany wraz z uchwytem dystansowym na przewód zasilający.

Montaż bez uchwyty dystansowy

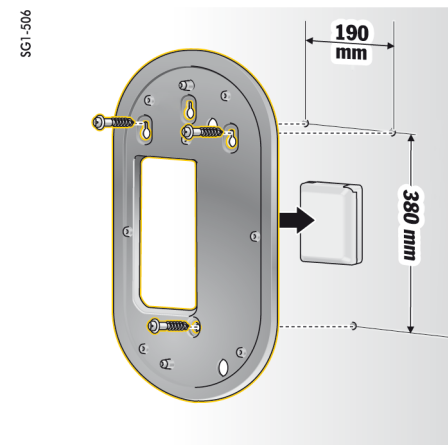

Rys. 318 Wymiary otworów

1. Zaznaczyć na ścianie miejsca wiercenia otworów.
2. Wywiercić otwory mocujące i włożyć kołki rozporowe.
3. Przykręcić płytę montażową do ściany.

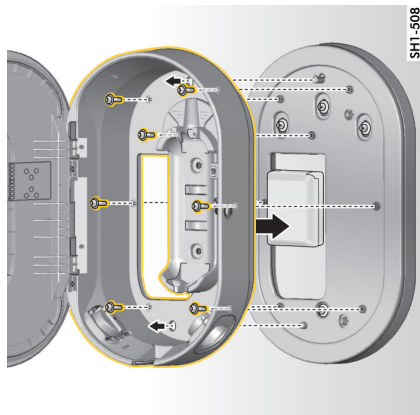

Rys. 319 Przykręcanie stacji ładującej do płyty montażowej

4. Przykręcić stację ładującą do płyty montażowej.

Montaż z uchwytem dystansowym

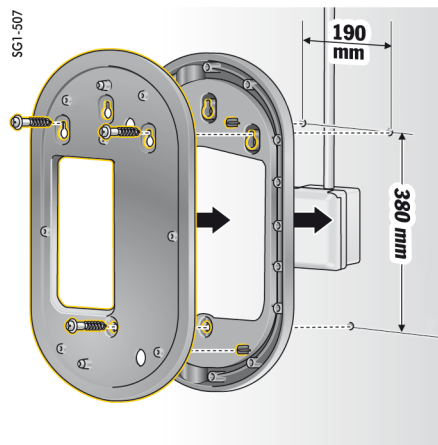

Rys. 320 Wymiary otworów

1. Zaznaczyć na ścianie miejsca wiercenia otworów.
2. Wywiercić otwory mocujące i włożyć kołki rozporowe.
3. Przykręcić do ściany płytę montażową wraz z uchwytem dystansowym.

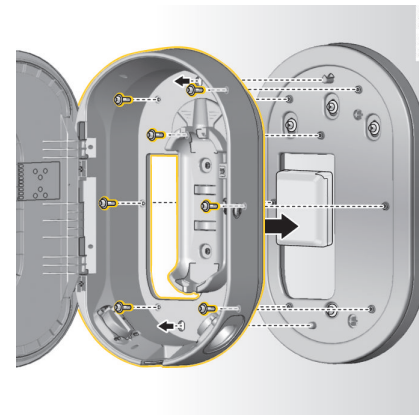

Rys. 321 Przykręcanie stacji ładującej do płyty montażowej

4. Przykręcić stację ładującą do płyty montażowej.

Konfiguracja

Kabel do ładowania i kabel sieciowy

Informacje o kablach i wtyczkach do ładowania

Zależnie od wyposażenia dla poszczególnych krajów dostępne są różne gniazda **A** i wtyczki **B** do ładowania samochodu.

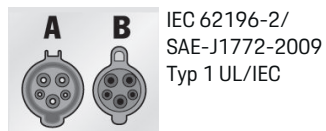

IEC 62196-2/
SAE-J1772-2009
Typ 1 UL/IEC



IEC 62196-2/
SAE-J1772-2009
Typ 1

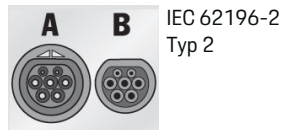

IEC 62196-2
Typ 2



GB/T 20234.2
Typ GB

Dobór kabla sieciowego

W celu regularnego ładowania z optymalną szybkością należy stosować wyłącznie wyszczególnione poniżej kable sieciowe. Maksymalna osiągalna moc ładowania wynosi do 22 kW (zależnie od wersji urządzenia, sieci elektrycznej / przyłącza domowego i ładowarki pokładowej). W przypadku wyjazdów za granicę należy zawsze mieć ze sobą kabel sieciowy odpowiedni w danym kraju.

WSKAZÓWKA

W zależności od kraju mogą być używane tylko dopuszczone kable sieciowe. Kable sieciowe zdefiniowane w poniższych tabelach są zatwierdzone w poszczególnych krajach.

Kraj	Kabel sieciowy
Rosja, Ukraina	5, 6, 7, 8, C
Abu Zabi, Izrael, Singapur	5, 6, 7, 8

Krajowe homologacje kabli zasilających (przykłady)
Długość kabla samochodu może wynosić od 2,5 do 7,5m w zależności od dostępnych warunków. W niektórych krajach obowiązują ograniczenia długości całkowitej kabla sieciowego, modułu sterowania i kabla samochodu, na przykład w Szwajcarii do 5 m, w Izraelu i USA do 7,5 m¹).

1. Stan w chwili oddania materiałów do druku. Informacji udziela Partner Porsche lub lokalny dostawca energii elektrycznej.

Kabel sieciowy do gniazd przemysłowych

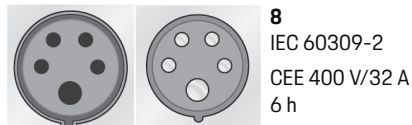
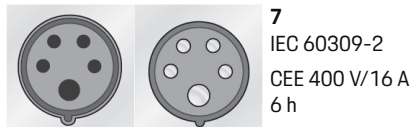
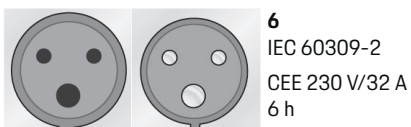
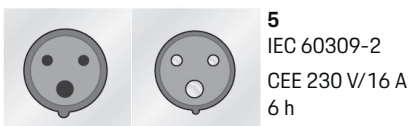
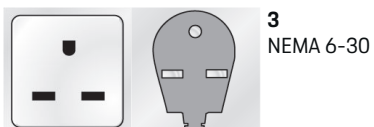

Kabel sieciowy do gniazd domowych

Jeżeli gniazdo przemysłowe nie jest dostępne, można również przeprowadzić ładowanie ze zmniejszoną mocą przy użyciu poniższych kabli sieciowych.

- ▶ W niektórych krajach, np. w Abu Zabi, Izraelu, Singapurze i Indiach¹, ładowanie z gniazd domowych jest **zakazane**.

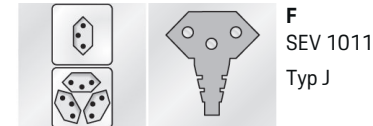
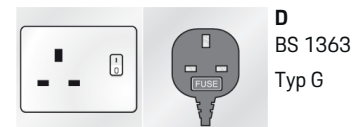
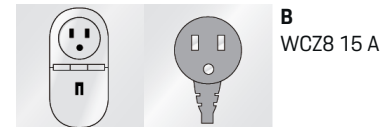
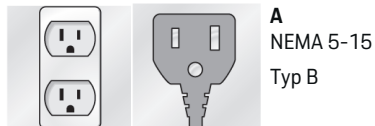

1. Stan w chwili oddania materiałów do druku. Informacji udziela Partner Porsche lub lokalny dostawca energii elektrycznej.

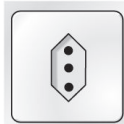

H
CEI 23-16-VII
Typ L 16 A (5 mm)

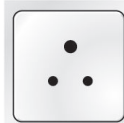

I
IA6A3 (BS 546)
Typ M

NEMA 6-50 / NEMA 14-50 (informacje uzupełniające)

Informacje

Strefa obowiązywania

To zalecenie dotyczące użytkowania dotyczy tylko regionów ze standardem NEMA 6-50 / NEMA 14-50.

Podczas ładowania pojazdu mogą występować wysokie prądy elektryczne. Ze względów bezpieczeństwa obowiązkowe jest zatem stosowanie wyłącznie zatwierdzonych komponentów i profesjonalna instalacja całego urządzenia ładującego.

Ogólne zasady bezpieczeństwa

NIEBEZPIECZEŃSTWO

Porażenie prądem i pożar!

Niewłaściwe użytkowanie ładowarki oraz nieprzestrzeganie instrukcji montażu i bezpieczeństwa może spowodować zwarcie, porażenie prądem, wybuch, pożar lub oparzenia.

- ▶ Przestrzegać wskazówek montażowych zawartych w instrukcji obsługi urządzenia ładującego.
- ▶ Zwróć szczególną uwagę na wszystkie umieszczone tam informacje dotyczące bezpieczeństwa i ostrzeżenia.
- ▶ Instalację zleć osobie z niezbędnym przeszkoleniem w zakresie elektryki i specjalistyczną wiedzą.
- ▶ Należy również przestrzegać krajowych przepisów dotyczących realizacji instalacji elektrycznych.

Wymagania dotyczące gniazda sieciowego

NIEBEZPIECZEŃSTWO

Nieodpowiednie gniazda sieciowe

Nieodpowiednie gniazdo sieciowe może spowodować zwarcie, porażenie prądem, wybuch, pożar lub oparzenia.

- ▶ Używać tylko typu gniazd odpowiedniego do tej instalacji (patrz **Odpowiednie typy gniazd/wtyczek**).
- ▶ Używać tylko gniazd sieciowych, które spełniają wymagania dotyczące jakości powierzchni styku i mocowania (patrz **Wymagania dotyczące jakości gniazd sieciowych**).
- ▶ Unikać bezpośredniego kontaktu śrub zaciskowych z przewodem. Najlepiej używać końcówek tulejkowych.
- ▶ Należy unikać zakleszczania się przewodu na izolacji.

Odpowiednie typy gniazd / wtyczek

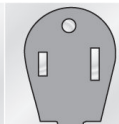

NEMA 6-50
Gniazdo/wtyczka



NEMA 14-50
Gniazdo/wtyczka

Wymagania dotyczące jakości gniazd sieciowych

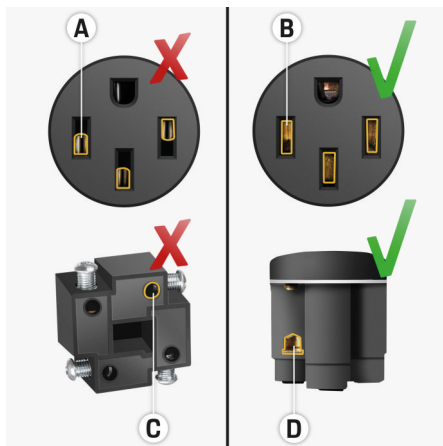

- A Powierzchnia styku tylko połowa wysokości styku wtyczki
- B Powierzchnia styku na całej wysokości styku wtyczki
- C Mała powierzchnia styku między śrubą zaciskową a przewodem.
- D Szeroki obszar styku między płytą zaciskową a przewodem

Wymagania dotyczące instalacji przewodów

**⚠ NIEBEZ-
PIECZEŃSTWO**

Nieodpowiedni przewód zasilający

Zastosowanie nieodpowiednich przewodów zasilających lub zbyt wysokich prądów elektrycznych może spowodować zwarcie, porażenie prądem, wybuch, pożar lub oparzenia.

- ▶ Przewód musi mieć bezpiecznik 50 A.
- ▶ Używać tylko kabli miedzianych o przekroju przewodu co najmniej 8AWG, lepiej 6AWG.

Wymagania dotyczące instalacji na wolnym powietrzu

**⚠ NIEBEZ-
PIECZEŃSTWO**

Bezpośredni kontakt z deszczem

Jeśli ładowarka jest używana na wolnym powietrzu, bezpośredni kontakt z deszczem może spowodować zwarcie, porażenie prądem, wybuch, pożar lub oparzenia.

- ▶ Unikać bezpośredniego kontaktu ładowarki z deszczem.
- ▶ Zastosować obudowę przeciwdeszczową NEMA 3R.

Wymiana kabla sieciowego i kabla samochodu

**⚠ NIEBEZ-
PIECZEŃSTWO**

Porażenie prądem

Niebezpieczeństwo odniesienia ciężkich lub nawet śmiertelnych obrażeń na skutek porażenia prądem.

- ▶ Przed wymianą kabla sieciowego zawsze należy odłączyć kabel sieciowy od gniazda, a kabel samochodu od gniazda ładowania samochodu.
- ▶ Kabel należy wymieniać tylko w suchym miejscu.
- ▶ Stosować tylko kable dopuszczone przez Porsche.

▷ Zapoznać się z informacjami w rozdziale „Zakres dostawy” na str. 622.

W niektórych krajach, np. Norwegii, Włoszech, Portugalii i Hiszpanii¹, jedynie wykwalifikowany elektryk może wymienić kabel sieciowy. Firma Porsche zaleca, aby prace te zlecać certyfikowanemu Partnerowi Serwisowemu Porsche.

1. Stan w chwili oddania materiałów do druku. Informacji udziela Partner Porsche lub lokalny dostawca energii elektrycznej.

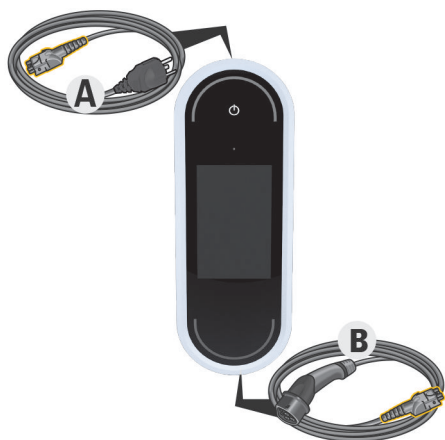

Rys. 322 Miejsca podłączenia do modułu sterowania

Kabel sieciowy **A** odłącza i podłącza się do górnej części modułu sterowania.

Kabel samochodu **B** odłącza i podłącza się do dolnej części modułu sterowania.

Odlączenie kabla

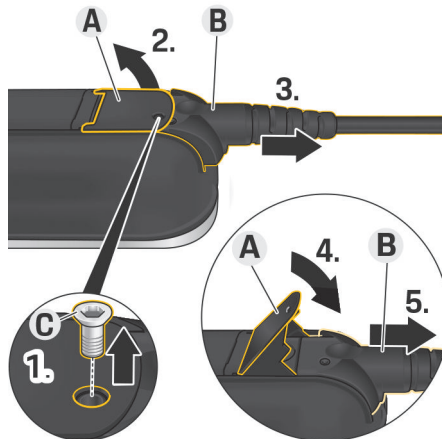

Rys. 323 Odlączenie kabla

- ✓ Proces ładowania akumulatora wysokonapięciowego jest zakończony i wtyczka ładowania samochodu została wyjęta z gniazda ładowania samochodu.
 - ✓ Wtyczka sieciowa jest wyjęta z gniazda wtyczkowego.
1. Odkręcić wkręt **C** (rys. 323) odpowiednim narzędziem.
 2. Podnieść dźwignię **A** (rys. 323).
 3. Wyciągnąć wtyczkę **B** (rys. 323) do pierwszego oporu.
 4. Zamknąć dźwignię **A** (rys. 323).
 5. Całkowicie wyciągnąć wtyczkę **B** (rys. 323).

Mocowanie kabla

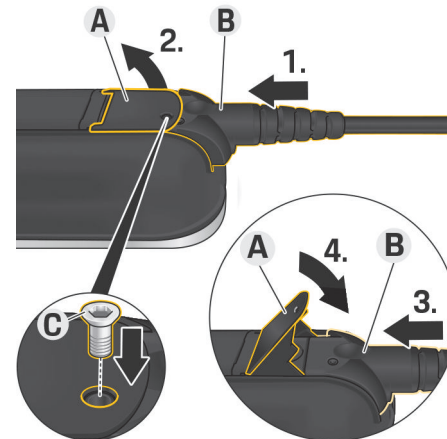

Rys. 324 Zamocowanie kabla i zablokowanie wtyczki

- ✓ Dźwignia **A** (rys. 324) jest zamknięta.
1. Wsunąć wtyczkę **B** (rys. 324) w moduł sterowania do pierwszego oporu.
 2. Podnieść dźwignię **A** (rys. 324).
 3. Całkowicie wsunąć wtyczkę **B** (rys. 324).
 4. Zamknąć dźwignię **A** (rys. 324).
 5. Wtyczkę **B** (rys. 324) przykręcić wkrętem **C** (rys. 324) do modułu sterowania.

Uruchomienie i konfiguracja

Uruchomienie

Przy pierwszym uruchomieniu ładowarki należy dokonać poniższych ustawień.

Informacje

- Punkty oznaczone opcją **Pomiń** można pominąć. W takim przypadku ustawienie nie jest dokonywane.
- Ustawienia można w każdej chwili zmienić na wyświetlaczu .

Język i kraj

1. Wybrać język z listy. Potwierdzić wybór.
2. Wybrać kraj z listy.
3. Potwierdzić wybór języka i kraju.

Transmisja danych

- ▶ Należy przeczytać i potwierdzić informacje dotyczące transmisji danych.

Aktualizacje oprogramowania

Aby zapewnić pełną funkcjonalność i niezawodne działanie ładowarki, musi być zawsze zainstalowane najnowsze oprogramowanie.

- ▶ Wybrać opcję automatycznej aktualizacji oprogramowania i potwierdzić wybór.
Wł. Ładowarka sprawdza, czy są dostępne aktualizacje oprogramowania, i automatycznie je pobiera.
Następnie instalację można rozpocząć bezpośrednio lub odłożyć na później.

Wł. Ładowarka sprawdza, czy są dostępne aktualizacje oprogramowania, i pokazuje odpowiednią informację. Pobieranie można wówczas uruchomić ręcznie.

Po zakończeniu pobierania instalację można rozpocząć bezpośrednio lub odłożyć na później.

Jeśli ładowarki nie można podłączyć do Internetu, aktualizacje oprogramowania można również pobrać ręcznie, korzystając z adresu internetowego w obszarze **E-Performance** na stronie <https://www.porsche.com>, i zainstalować za pośrednictwem aplikacji sieciowej.

Wybór sieci

Wybrać połączenie z siecią domową. Ten punkt można pominąć za pomocą opcji **Pomiń**. W takiej sytuacji połączenie z siecią domową nie zostanie nawiązane. W przypadku połączenia ładowarki z istniejącą siecią domową zostaną udostępnione rozszerzone funkcje i informacje. Połączenie można nawiązać za pośrednictwem WLAN lub sieci PLC (Power Line Communication – komunikacja liniami zasilającymi). Jeżeli sieć domowa nie jest dostępna, można utworzyć punkt dostępu w ładowarce.

Informacje

Publiczne sieci WLAN bez ochrony hasłem nie są obsługiwane i nie można z nich korzystać.

Połączenie za pośrednictwem WLAN

1. Wybrać opcję **WLAN**.
2. Wybrać sieć domową z listy wykrytych sieci WLAN.
3. Wprowadzić hasło i potwierdzić.

Połączenie za pomocą przycisku parowania PLC

1. Wybrać opcję **Przycisk parowania PLC**.
2. Aktywować nawiązywanie połączenia na modemie PLC. Potwierdzić za pomocą opcji **OK** w ładowarce.

Po nawiązaniu połączenia potwierdzić za pomocą opcji **Połącz**.

➔ Połączenie z siecią PLC zostaje nawiązane.

Jeśli istnieje połączenie z siecią PLC, na pasku stanu pojawia się ikona .

Połączenie za pomocą klucza bezpieczeństwa PLC

W przypadku tej metody urządzenie końcowe musi być używane z oprogramowaniem sterującym sieci PLC.

1. Aby połączyć się z siecią PLC za pomocą klucza bezpieczeństwa, należy wybrać **Klucz bezpieczeństwa PLC**.
➔ Na wyświetlaczu pojawi się klucz bezpieczeństwa.
2. Wprowadzić klucz bezpieczeństwa w odpowiednim menu oprogramowania sterującego sieci PLC i tym samym zintegrować ładowarkę z siecią PLC.
➔ Połączenie z siecią PLC zostaje nawiązane.

Jeśli istnieje połączenie z siecią PLC, na pasku stanu pojawia się ikona .

Informacje

Właściwości PLC:

- Oddzielne interfejsy do pojazdu i infrastruktury
- PLC wg. IEEE P1901
- Home-Plug AV
- Kodowanie: 128-Bit-AES

- Pasmo częstotliwości: 2-30 MHz

Profil użytkownika (parowanie identyfikatora Porsche ID)

Gdy ładowarka jest sparowana z identyfikatorem Porsche ID, w portalu My Porsche i aplikacji Porsche Connect można uzyskać informacje o ładowarce i procesach ładowania.

Aby sparować ładowarkę z identyfikatorem Porsche ID:

- ▶ Przejść na stronę internetową wskazaną na wyświetlaczu ładowarki w przeglądarce urządzenia końcowego i wprowadzić kod użytkownika.

lub

Zeskanować kod QR pokazany na wyświetlaczu ładowarki. Dostępne są następujące opcje skanowania kodu QR:

- Zastosowanie aplikacji Porsche Connect (**Moje konto > Kabel ładowania i urządzenia > Skanuj kod QR**).
- Zastosowanie aparatu urządzenia końcowego (od iOS 11, inaczej w systemie Android).
- Zastosowanie aplikacji do skanowania kodu QR.

Jeśli połączenie się powiodło, asystent konfiguracji przejdzie do następnego kroku.

Połączenie menadżera energii

Jeżeli menadżer energii jest dostępny, można nawiązać z nim połączenie. Wówczas menadżer energii przejmuje sterowanie nad procesem ładowania.

- ▶ Informacje dotyczące połączenia znajdują się w instrukcji obsługi menadżera energii.

Jeśli menadżer energii nie jest dostępny, samochód jest ładowany prądem ładowania podanym na ładowarce:

- ▶ **Ustawienia** ⚙️ ▶ **Dostosuj prąd ładow.**

▶ Zapoznać się z informacjami w rozdziale „Dostosowanie prądu ładowania” na str. 636.

Punkt dostępu

Jeśli integracja z siecią domową nie jest możliwa, możliwe jest utworzenie punktu dostępu przez ładowarkę i nawiązanie w ten sposób połączenia z aplikacją sieciową ładowarki.

- ▶ Aby utworzyć punkt dostępu, kliknąć opcję **Włącz punkt dostępu**.

Po pomyślnym utworzeniu punktu dostępu w pasku stanu pojawia się symbol .

Informacje

W przypadku korzystania z systemów Android nawiązanie połączenia może wymagać osobnego potwierdzenia, aby można było nawiązać połączenie przez punkt dostępu.

Dostosowanie prądu ładowania

Można tu ustawić maksymalny prąd ładowania, który ładowarka ma umożliwiać, jeśli w sieci domowej nie jest dostępny żaden menadżer energii.

Wyświetlana wartość maksymalna zależy od typów podłączonych kabli.

- ▶ Należy ustawić prąd ładowania na maksymalną wartość, która jest dostępna w sieci służącej do zasilania ładowarki. W tym celu należy korzystać z opcji **Plus** i **Minus**.

▶ Zapoznać się z informacjami w rozdziale „Ograniczenie prądu ładowania” na str. 640.

Zabezpieczenie urządzenia

Aby uniemożliwić podłączenie nieuprawnionego samochodu do ładowarki, można ustawić żądanie kodu PIN.

1. Aby aktywować żądanie kodu PIN, wybrać **Wł.**
2. Podać kod PIN składający się z 4 cyfr i potwierdzić.
3. Powtórzyć kod PIN i potwierdzić.
 - ➔ Aktywacja opcji żądania kodu PIN zostanie potwierdzona.

Zakończenie konfiguracji

- ▶ Na podstawie **Podsumowanie** sprawdzić dokonane ustawienia i zakończyć konfigurację.

Uruchomienie za pośrednictwem aplikacji sieciowej

Zanim ładowarka i aplikacja sieciowa będą mogły być wykorzystywane na co dzień, należy najpierw skonfigurować ładowarkę. Następnie należy nawiązać połączenie między urządzeniem końcowym (komputerem, tabletem lub smartfonem) a ładowarką.

Wymagania dotyczące pierwszego uruchomienia w aplikacji sieciowej

Przed pierwszym skorzystaniem z aplikacji sieciowej należy przygotować następujące informacje:

- list z danymi dostępowymi Porsche Mobile Charger Connect do rejestracji w aplikacji sieciowej ładowarki,
- dane dostępowe sieci domowej,
- dane dostępowe profilu użytkownika (do sparowania z identyfikatorem Porsche ID).

Wymagania dotyczące pierwszego uruchomienia w aplikacji sieciowej

Przed pierwszym skorzystaniem z aplikacji sieciowej należy przygotować następujące informacje:

- list z danymi dostępowymi Porsche Wall Charger Connect do rejestracji w aplikacji sieciowej ładowarki,
- dane dostępowe sieci domowej,
- dane dostępowe profilu użytkownika (do sparowania z identyfikatorem Porsche ID).

Aplikacja sieciowa jest kompatybilna z następującymi przeglądarkami:

- Google Chrome od wersji 57 (zalecana);
- Mozilla Firefox od wersji 52 (zalecana);
- Microsoft Internet Explorer od wersji 11;
- Microsoft Edge;
- Apple Safari od wersji 10.

Logowanie w ładowarce

i Informacje

Dane do logowania w ładowarce znajdują się w dołączonym liście z danymi dostępowymi. Kody (PIN i PUK) znajdują się w zabezpieczonym polu. Pole jest zadrukowane specjalną farbą, która zakrywa te kody.

Dopiero po zwilżeniu tego pola pod bieżącą wodą farba blaknie i kody stają się widoczne.

Nie należy pocierać ani rysować podczas zwilżania, w przeciwnym razie kody mogą zostać uszkodzone.

- ✓ Ładowarka jest włączona.
 - ✓ List z danymi dostępowymi jest przygotowany.
1. Sprawdzić PIN w liście. W tym celu należy zwilżyć zabezpieczone pole, aby można było odczytać kod PIN.
 2. Wprowadzić kod PIN.

Uruchamianie konfiguracji w ładowarce

Ładowarkę konfiguruje się za pomocą asystenta konfiguracji, który prowadzi przez instalację w kilku krokach. Konfiguracja musi zostać zakończona, aby można było prawidłowo korzystać z ładowarki.

► Szczegółowe informacje dotyczące konfiguracji ładowarki można znaleźć w instrukcji obsługi Porsche Mobile Charger Connect.

Przegląd

Aplikacja sieciowa zapewnia szerszy zakres ustawień niż urządzenie.

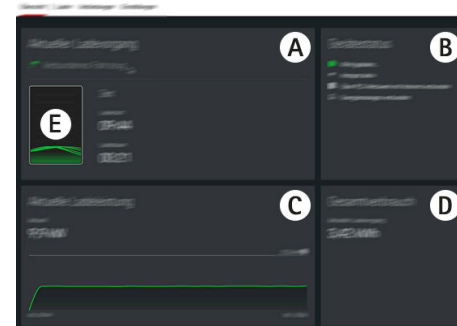

Rys. 325 Przegląd w aplikacji sieciowej

A Aktualne ładowanie

Wyświetla informacje o aktualnym procesie ładowania, takie jak godzina rozpoczęcia i czas trwania procesu ładowania.

B Status urządzenia

Wyświetlają się informacje na temat urządzenia, np.:

- aktualny stan ładowania;
- używane połączenie sieciowe;
- stan połączenia z menadżerem energii (jeśli jest);
- dostępność aktualizacji oprogramowania;
- wyłączenie monitorowania uziemienia.

C Aktualna moc ładowania

Aktualny przepływ mocy elektrycznej (w kilowatach) z ładowarki do odbiornika prądu. Przebieg krzywej: przedstawiona krzywa pokazuje przebieg mocy ładowania w czasie od początku ładowania oraz całkowite zużycie energii [w kilowatogodzinach].

Wybrać znacznik czasu na krzywej, aby wyświetlić moc ładowania w tym momencie.

D Zużycie

Łączne zużycie energii podczas aktualnego procesu ładowania (w kilowatogodzinach).

E Status ładowania

Kolor użyty w przeglądarce przedstawia stan ładowania urządzenia:

- czerwony: komunikat o usterce
- niebieski: przerywanie ładowania
- zielony: samochód jest ładowany
- biały: do ładowarki nie jest podłączony żaden samochód

Obsługa

Wskazówki dotyczące obsługi

W zależności od kraju połączenie urządzeń do ładowania pojazdów elektrycznych może podlegać rejestracji.

- ▶ Należy zasięgnąć informacji na temat obowiązku zgłoszenia oraz prawnych warunków ramowych dotyczących eksploatacji przed podłączeniem.

WSKAZÓWKA

Uszkodzenie ładowarki

- ▶ Przed ładowaniem zawsze ustawiać ładowarkę na stabilnym podłożu.
- ▶ Firma Porsche zaleca eksploatację ładowarki w bazowym uchwycie ściennym lub w stacji ładującej. W niektórych krajach, np. Szwajcarii¹, ładowarkę można eksploatować jedynie w bazowym uchwycie ściennym lub stacji ładującej.
- ▶ Nie zanurzać ładowarki w wodzie.
- ▶ Chronić ładowarkę przed śniegiem i lodem.
- ▶ Ładowarkę należy obsługiwać z zachowaniem ostrożności i chronić ją przed nadmiernymi obciążeniami, takimi jak przejechanie, upadek, rozciąganie, zginanie lub zgniatanie.
- ▶ Nie otwierać obudowy ładowarki.

WSKAZÓWKA

Uszkodzenie ładowarki

Ładowarkę można eksploatować jedynie w zakresie temperatur od -30 do $+50^{\circ}\text{C}$.

- ▶ Aby zapobiec przegrzaniu podczas pracy, nie należy wystawiać ładowarki na długotrwałe bezpośrednie działanie promieni słonecznych. W razie przegrzania ładowarki proces ładowania zostanie automatycznie przerwany do czasu obniżenia się temperatury do normalnego zakresu.
- ▶ W razie nadmiernego schłodzenia lub przegrzania ładowarki temperaturę roboczą należy przywracać powoli, nie należy ładowarki aktywnie schładzać lub podgrzewać, np. zimną wodą lub suszarką do włosów.

1. Stan w chwili oddania materiałów do druku: Informacji udziela Partner Porsche.

Ładowanie

Wskazówki dotyczące ładowania

Gniazdo ładowania samochodu

Informacje na temat podłączania kabla samochodu do gniazda ładowania samochodu i odłączania go oraz na temat stanu ładowania i podłączenia do gniazda ładowania samochodu:

▷ Stosować się do instrukcji obsługi samochodu.



Porażenie prądem elektrycznym, pożar

Niebezpieczeństwo odniesienia ciężkich lub nawet śmiertelnych obrażeń na skutek pożaru lub porażenia prądem.

- ▶ Podczas ładowania należy zawsze przestrzegać podanej kolejności.
- ▶ Podczas ładowania nie odłączać kabla samochodu od gniazda ładowania samochodu.
- ▶ Zakończyć ładowanie przed odłączeniem kabla samochodu od gniazda ładowania samochodu.
- ▶ Podczas ładowania nie odłączać ładowarki od gniazda wtyczkowego.

Usterki są wskazywane na wyświetlaczu i przez czerwone diody LED stanu. Wyświetla się komunikat o usterce, przyczyna oraz środki zaradcze.

- ▶ Zapoznać się z informacjami w rozdziale „Awarie” na str. 650.

Czasy ładowania

Na czas ładowania mogą wpływać następujące czynniki:

- użyte gniazdo (gniazdko domowe lub gniazdo przemysłowe);
- napięcie sieciowe i natężenie prądu w danym kraju;
- ustawienie ograniczenia prądu ładowania na ładowarce;
- wahania napięcia sieciowego;
- temperatura otoczenia samochodu i ładowarki; W temperaturze otoczenia zbliżającej się do dopuszczalnych granic czasy ładowania mogą ulec wydłużeniu.
 - ▷ Zapoznać się z informacjami w rozdziale „Wyłączanie i wyłączanie monitorowania uziemienia” na str. 640.
- temperatura akumulatora wysokonapięciowego i modułu sterowania;
- włączone uzyskiwanie określonej temperatury wnętrza do wybranej godziny;
- obciążalność prądowa wtyczki sieciowej i wtyczki ładowania samochodu.

Informacje

Ze względu na różne sieci elektryczne w poszczególnych krajach oferowane są różne wersje kabli. Może to spowodować, że nie będzie dostępna pełna moc ładowania. Informacji udziela Partner Porsche.

Rozpoczynanie, przerywanie i kończenie ładowania

Rozpoczęcie ładowania

1. Włożyć wtyczkę sieciową do gniazda wtyczkowego.

Przycisk zasilania  świeci na biało.

 Diody LED stanu świecą na biało.

➔ Wyświetlacz się włącza.

2. Włożyć wtyczkę ładowania samochodu do gniazda ładowania.

Przycisk zasilania  świeci na biało.

 Diody LED stanu migają na biało.

Informacje dotyczące podłączenia kabla samochodu do gniazda ładowania samochodu:

▷ Stosować się do instrukcji obsługi samochodu.

➔ Po pomyślnym przejściu testu własnego i nawiązaniu połączenia diody LED stanu świecą na biało.

3. Ładowanie rozpoczyna się automatycznie.

Przycisk zasilania  świeci na biało.

 Diody LED stanu migają na zielono.

4. Po kilku minutach ładowarka przechodzi w tryb gotowości.

➔ Samochód jest ładowany.



Informacje

- Ładowaniem steruje samochód. Proces ładowania można przerwać wyłączenie w samochodzie.
- Gdy ładowarka nie jest w trybie gotowości, na wyświetlaczu jest wyświetlany stan ładowania. Naciśnięcie przycisku zasilania  powoduje ponowne włączenie wyświetlacza.
- Funkcja wyłączenia przy nadmiernej temperaturze zapobiega przegrzaniu podczas ładowania.

Przerywanie ładowania



Ze względu na sterowanie przez samochód może nastąpić przerwa w ładowaniu, np. aby zoptymalizować zużycie energii.

Przerwa w ładowaniu jest sygnalizowana w module sterowania:

- Przycisk zasilania  świeci na biało.
-  Diody LED stanu migają na niebiesko. Wyświetlacz się włącza.

Samochód sam wznawia ładowanie. Proces ładowania można przerwać w samochodzie.

Zakończenie ładowania

- ✓ Ładowanie zostało pomyślnie zakończone. Przycisk zasilania  świeci na biało.
-  Diody LED stanu świecą na zielono. Wyświetlacz włącza się i wyświetla informacje na temat zakońzonego procesu ładowania. Po kilku minutach ładowarka przechodzi w tryb gotowości.
- ▶ Wyjść wtyczkę ładowania samochodu z gniazda ładowania.

Ograniczenie prądu ładowania

Moduł sterowania automatycznie rozpoznaje napięcie i dostępne natężenie prądu. Za pomocą opcji ograniczenia prądu ładowania można ustawić moc ładowania. Zapisywany jest ostatnio ustawiony prąd ładowania. W przypadku stosowania gniazd domowych przy dostawie prąd ładowania jest ograniczony do 50%, aby zapobiec przegrzaniu instalacji elektrycznej.

Jeżeli ładowarka jest połączona z menadżerem energii, prąd ładowania jest ograniczany zgodnie z ustawieniami w menadżerze energii. Maksymalny dostępny prąd ładowania może być zmniejszony również przez inne odbiorniki w sieci domowej, np. przez ogrzewanie elektryczne lub podgrzewacz wody. Moc ładowania nie może być w żadnym wypadku wyższa niż maksymalna dostępna moc używanego obwodu. W razie wątpliwości należy skontaktować się z wykwalifikowanym elektrykiem.

Wyłączanie i wyłączenie monitorowania uziemienia

 **NIEBEZPIECZEŃSTWO**



Porażenie prądem elektrycznym, zwarcie, pożar, eksplozja, ogień

Korzystanie z ładowarki bez włączonego monitorowania uziemienia może być przyczyną porażenia prądem, zwarcia, pożaru, wybuchów lub oparzeń.

- ▶ Zaleca się korzystanie z ładowarki w uziemionych sieciach elektrycznych.
- ▶ Monitorowanie uziemienia należy wyłączać jedynie w nieuziemionych sieciach elektrycznych.
- ▶ Monitorowanie uziemienia włączać w uziemionych sieciach elektrycznych.

▶ Zapoznać się z informacjami w rozdziale „Włączanie monitorowania uziemienia” na str. 640.

Wyłączanie monitorowania uziemienia

- ✓ Na wyświetlaczu wyświetla się komunikat o ustercie dotyczący przerwanej lub brakującego przewodu ochronnego.
- ✓ Funkcja monitorowania uziemienia przerwała ładowanie lub uniemożliwia jego uruchomienie. Przycisk zasilania  świeci na czerwono.
-  Diody LED stanu świecą na czerwono. Na wyświetlaczu pojawia się komunikat o ustercie.

1. Aby wyłączyć funkcję monitorowania uziemienia, potwierdzić komunikat o ustercie za pomocą opcji **Potwierdź**.
2. Wcisnąć przycisk zasilania  i przytrzymać przez 3 s.
3. Zatwierdzić dezaktywację monitorowania uziemienia za pomocą opcji **Potwierdź**.
 - ➔ Wyłączenie funkcji będzie dotyczyło również przyszłych procesów ładowania.

Włączanie monitorowania uziemienia

Jeśli ładowarka jest eksploatowana w uziemionym obwodzie, należy włączyć monitorowanie uziemienia.

1. Menu **Monitorowanie uziemienia** aufrufen (**Ustawienia**  ▶ **Monitorowanie uziemienia**).
2. Włączyć monitorowania uziemienia za pomocą opcji **Włącz**.

Przy włączonym monitorowaniu uziemienia punkt menu **Monitorowanie uziemienia** nie pojawia się w menu **Ustawienia** .

Logowanie w aplikacji sieciowej

Standardową obsługę aplikacji sieciowej wykonywać jako Użytkownik domowy. Użytkownik Obsługa klienta ma dodatkowe opcje ustawień i jest przeznaczony dla Partnera Porsche do celów serwisowych.

✓ Przygotowane dane dostępne.

1. W polu **Użytkownik** wybrać odpowiedniego użytkownika.
2. Podać hasło (z listu z danymi dostępowymi).



Informacje

Po 25 minutach bezczynności użytkownik zostanie automatycznie wylogowany z aplikacji sieciowej.

Uruchamianie aplikacji sieciowej

Aplikacja sieciowa, która jest specyficzna dla każdej ładowarki, zapewnia dalsze opcje konfiguracji oraz szczegółowe informacje na temat dotychczasowych procesów ładowania.



Informacje

- W zależności od używanej przeglądarki aplikacja sieciowa może nie utworzyć się natychmiast, ale najpierw wyświetlą się informacje dotyczące ustawień zabezpieczeń przeglądarki.
- Konieczność podania klucza sieciowego przy otwieraniu aplikacji sieciowej zależy od systemu operacyjnego urządzenia końcowego.

Uruchamianie aplikacji sieciowej za pośrednictwem punktu dostępu

Aplikację internetową można otworzyć za pomocą urządzenia końcowego (komputera, tabletu lub smartfonu) poprzez punkt dostępu ładowarki.

Aby utworzyć nowy punkt dostępu:

- ▶ Zapoznać się z informacjami w rozdziale „Punkt dostępu” na str. 636.
- ▶ Aby połączyć się z aplikacją sieciową, gdy aktywny jest punkt dostępu, należy wprowadzić w pasku adresu przeglądarki następujący adres IP: 192.168.0.1

Uruchamianie aplikacji sieciowej za pośrednictwem WLAN

Aplikację sieciową można otworzyć w przeglądarce urządzenia końcowego (komputera, tabletu lub smartfonu), które jest zalogowane w tej samej sieci domowej co ładowarka.

- Podać aktualny adres IP ładowarki w pasku adresu przeglądarki. Aktualny adres IP znajduje się w opcji **Ustawienia** ⚙ ▶ **Sieć** ▶ **Informacje o sieci**
lub
Podać nazwę hosta ładowarki w pasku adresu przeglądarki. Nazwa hosta jest podana w liście z danymi dostępowymi.

▶ Wskazówki dotyczące aplikacji internetowej znajdują się w instrukcji pod adresem <https://www.porsche.com/international/aboutporsche/e-performance/help-andcontact/>

Obsługa aplikacji sieciowej

Uruchamianie aplikacji sieciowej

Nawiązywanie połączenia z ładowarką

Jeśli podczas konfiguracji ładowarka została zintegrowana z istniejącą siecią domową (WLAN lub Powerline Communication), dostęp do aplikacji sieciowej można uzyskać za pomocą przypisanego adresu IP.

Informacje na temat nawiązywania połączenia: ▶ Zapoznać się z informacjami w rozdziale „Połączenia” na str. 642..

Uruchamianie aplikacji sieciowej za pośrednictwem WLAN

✓ Urządzenie końcowe i ładowarka znajdują się w tej samej sieci WLAN.

1. Uruchomić przeglądarkę.
2. W pasku adresu przeglądarki: podać adres IP, który został nadany podczas konfiguracji (w punkcie **Ustawienia** ⚙ ▶ **Sieci** ▶ **Informacje o sieci** w ładowarce) lub nazwę hosta ładowarki (podana w liście z danymi dostępowymi).

Uruchamianie aplikacji sieciowej za pośrednictwem Powerline Communication

✓ Urządzenie końcowe i ładowarka znajdują się w tej samej sieci za pośrednictwem połączenia PLC.

1. Uruchomić przeglądarkę.
2. W pasku adresu przeglądarki: podać adres IP, który został nadany podczas konfiguracji (w punkcie **Ustawienia** ⚙ ▶ **Sieci** ▶ **Informacje o sieci** w ładowarce).

Uruchamianie aplikacji internetowej za pośrednictwem punktu dostępu

Zamiast tego można nawiązać połączenie za pośrednictwem punktu dostępu. Ładowarka zapewnia bezprzewodowy dostęp (punkt dostępu), który jest chroniony hasłem i wymaga ręcznego zalogowania. Urządzenie końcowe z funkcją Wi-Fi może się połączyć z punktem dostępu i uzyskać dostęp do aplikacji sieciowej ładowarki. W aplikacji sieciowej można w każdej chwili nawiązać połączenie z siecią domową.

- ✓ Ładowarka jest włączona. Ładowarka otwiera automatycznie swój punkt dostępu WLAN.
- 1. Wyświetlić w urządzeniu końcowym symbol sieci lub symbol WLAN na pasku informacji.
- 2. Wybrać sieć WLAN z listy. Nazwa sieci WLAN odpowiada identyfikatorowi SSID z listy z danymi dostępowymi i wyświetla się jako **ICCPD-#####**.
- 3. Wybrać przycisk Połącz.
- 4. W polu **Klucz bezpieczeństwa** podać klucz bezpieczeństwa (w liście z danymi dostępowymi jest oznaczony jako **Wi-Fi PSK**).
 - ➔ Połączenie z siecią WLAN zostaje nawiązane.

Wskazówka: W przypadku systemu operacyjnego Windows 10 pojawi się najpierw prośba o wprowadzenie numeru PIN routera. Wybrać łączyć. Zamiast tego połączyć za pomocą sieciowego klucza bezpieczeństwa, a następnie podać klucz.
- 5. Uruchomić przeglądarkę.
- 6. Podać następujący adres IP menadżera energii w pasku adresu przeglądarki: **192.168.0.1**.

Informacje

Jeśli urządzenie końcowe znajduje się w sieci domowej, nie może już uzyskać dostępu do aplikacji sieciowej za pośrednictwem adresu IP punktu dostępu (192.168.0.1), lecz tylko za pośrednictwem automatycznie przypisanego adresu IP lub nazwy hosta ładowarki.

- Istniejące wpisy adresu IP:
 - Web Application: **Przegląd** ▶ **Informacje o urządzeniu**
 - Ładowarka: **Ustawienia** ⚙ ▶ **Sieci** ▶ **Informacje o sieci**
- Istniejące wpisy nazwy hosta:
 - List z danymi dostępowymi
 - Web Application: **Przegląd** ▶ **Informacje o urządzeniu**

Przekierowanie do aplikacji sieciowej

Informacje

W zależności od używanej przeglądarki aplikacja sieciowa może nie otworzyć się natychmiast, ale najpierw wyświetli się informacje dotyczące ustawień zabezpieczeń przeglądarki.

1. W wyświetlanym komunikacie ostrzegawczym przeglądarki wybrać opcję **Rozszerzony**.
2. W kolejnym oknie dialogowym wybrać opcję **Dołącz wyjątek**.
 - ➔ Certyfikat SSL zostanie potwierdzony i otworzy się aplikacja sieciowa.

Historia ładowania

Procesy ładowania przy użyciu ładowarki są tu podane w kolejności chronologicznej. Dostępne są następujące informacje dotyczące każdego z procesów ładowania:

- godzina,
- czas ładowania,
- zużycie,
- koszty (o ile jest dostępny menadżer energii),
- używane konto (jeśli konto zostało wybrane podczas aktywnego procesu ładowania).

Aplikacja sieciowa umożliwia eksport historii ładowania do pliku Excel.

1. Wybrać opcję **Eksportuj historię ładowania**.
2. Przejść do wybranej lokalizacji i zapisać plik.

Informacje

Do każdego aktywnego procesu ładowania dostępne są do celów oceny konta **Służbowy** lub **Prywatny**. Konto można wybrać w informacjach o aktualnym **procesie ładowania** (symbol **i** na pasku menu) w ładowarce. Wybór zostanie również zastosowany podczas następnego procesu ładowania i w razie potrzeby konieczne jest ponowne przypisanie.

Połączenia

Aby uzyskać dostęp do aplikacji sieciowej ładowarki oraz zawartych w niej informacji i ustawień, urządzenie końcowe i ładowarka powinny znajdować się w sieci domowej (przez połączenie WLAN lub PLC). Za pośrednictwem połączenia internetowego sieci domowej można korzystać ze wszystkich funkcji aplikacji sieciowej.

Jeżeli w miejscu korzystania nie ma dostępnej sieci domowej, urządzenie końcowe (komputer, tablet lub smartfon) może się zalogować bezpośrednio w ładowarce za pośrednictwem punktu dostępu WLAN. Jednak ten sposób nie prowadzi do nawiązania połączenia z Internetem i dostępne są wyłącznie lokalnie zainstalowane funkcje.

i Informacje

Jeśli urządzenie końcowe znajduje się w sieci domowej, nie może już uzyskać dostępu do aplikacji sieciowej za pośrednictwem adresu IP punktu dostępu (192.168.0.1), lecz tylko za pośrednictwem automatycznie przypisanego adresu IP lub nazwy hosta łądownarki.

- Istniejące wpisy adresu IP:
 - Web Application: **Przegląd** ▶ **Informacje o urządzeniu**
 - Ładowarka: **Ustawienia** ⚙ ▶ **Sieci** ▶ **Informacje o sieci**
- Istniejące wpisy nazwy hosta:
 - List z danymi dostępowymi
 - Web Application: **Przegląd** ▶ **Informacje o urządzeniu**

i Informacje

Jeśli podczas procesu konfiguracji użytkownik przełączy się z trybu punktu dostępu na połączenie sieciowe WLAN lub odwrotnie, będzie musiał zalogować się ponownie.

Zmiana na sieć domową z Powerline Communication jest możliwa przy istniejącym połączeniu przez punkt dostępu bez ponownego uruchamiania.

i Informacje

Jeśli wykorzystywana jest aplikacja sieciowa, połączenie przez punkt dostępu powinno być wyłączone tylko wtedy, gdy możliwe jest połączenie z siecią domową.

- ▶ Wybrać preferowane połączenie sieciowe (punkt dostępu, WLAN, Powerline Communication).

Punkt dostępu

Urządzenie końcowe może się łączyć bezpośrednio z łądownarką przez zintegrowany punkt dostępu WLAN.

1. Wybrać funkcję **Ustaw punkt dostępu**.
 2. W ustawieniach podać nazwę sieci i klucz bezpieczeństwa punktu dostępu.
- ▶ Informacje na temat nawiązania połączenia przez punkt dostępu: ▶ Zapoznać się z informacjami w rozdziale „Uruchamianie aplikacji sieciowej” na str. 641..

Wi-Fi

i Informacje

Jeśli łądownarka jest już połączona z urządzeniem końcowym przez punkt dostępu, nie można jednocześnie nawiązać połączenia z siecią WLAN. Należy wcześniej wyłączyć punkt dostępu.

1. Włączyć WLAN.
2. Wybrać opcję **Połącz z siecią**.
3. Wybrać odpowiednią sieć z listy i wprowadzić **Klucz bezpieczeństwa**. **Inna sieć**: wybrać tę opcję, jeśli chodzi o niewidoczną sieć.

4. Wybrać opcję, że adres IP ma być nadawany automatycznie (zalecane).

- Adres IP pojawi się, gdy tylko zostanie nawiązane połączenie z siecią.

Na liście przy sieci pojawi się status **Połączony**.

Zarządzanie sieciami WLAN

Opcja	Wyjaśnienie
Inna sieć	▶ Wybrać, gdy sieć jest niewidoczna.
Zarządzaj znanymi sieciami	▶ Wybrać Wykasuj , aby usunąć zapisane sieci. Ładowarka znajduje się więc zawsze w odpowiedniej sieci.

Rozłączanie połączenia sieciowego

1. Wybrać sieć, z którą jest nawiązane połączenie.
2. Wybrać **Rozłącz**, aby rozłączyć połączenie z siecią WLAN.

Konfiguracja połączenia sieci

1. Wybrać sieć, z którą jest nawiązane połączenie.
2. Wybrać **Skonfiguruj**, aby zmienić ustawienia adresu IPv4 i serwera DNS.

i Informacje

Do połączenia sieciowego używane jest pasmo częstotliwości 2,4 GHz. W razie problemów z połączeniem wyłączyć pasmo częstotliwości 5 GHz na routerze sieciowym.

Powerline Communication

Zamiast korzystania z funkcji WLAN ładowarka może połączyć się z siecią domową za pośrednictwem połączenia PLC. Istniejąca sieć elektryczna służy przy tym do stworzenia lokalnej sieci transmisji danych. Ładowarka zostaje zarejestrowana jako klient w sieci PLC.

Aby nawiązać połączenie, ładowarkę i modem PLC można połączyć ze sobą za pomocą przycisku parowania. W tym przypadku ładowarka jest automatycznie parowana z modemem PLC. Innym sposobem nawiązania połączenia jest wprowadzenie klucza bezpieczeństwa z ładowarki w modemie PLC.

1. Włączyć **Powerline Communication (PLC)**.
2. Dodać ładowarkę do sieci PLC:
 - **Opcja nr 1:** za pomocą przycisku parowania:
 - a. W aplikacji sieciowej wybrać opcję **Nawiąż połączenie metodą PLC Push**.
 - b. Wybrać **Rozpocznij parowanie**.
 - c. W ciągu 2 minut nacisnąć przycisk parowania na modemie PLC, aby rozpocząć nawiązywanie połączenia.
 - d. Wybrać przycisk **Połącz**, aby potwierdzić parowanie.
 - **Opcja nr 2:** za pomocą klucza bezpieczeństwa PLC:
 - a. Wybrać opcję **Nawiąż połączenie za pomocą klucza bezpieczeństwa PLC**. Zostanie wyświetlony klucz bezpieczeństwa.
 - b. Podać klucz bezpieczeństwa w ustawieniach modemu PLC.

➔ Ładowarka zostaje zintegrowana z siecią PLC i tworzy połączenie.

Połączenie PLC z samochodem

Ta funkcja jest widoczna i konfigurowalna tylko dla użytkownika **Obsługa klienta**. Gdy połączenie PLC jest dezaktywowane, dane nie są już przesyłane do samochodu przez kabel.

Taki stan jest konieczny na przykład podczas określonych pomiarów.

Przesyłanie danych umożliwia standardowe ładowanie w oparciu o protokół ładowania (High Level Communication).

Bez przesyłania danych proces ładowania oparty jest na parametrach elektrycznych (modulacja szerokości impulsu).

Dodawanie menadżera energii

Aby menadżer energii przejął sterowanie procesami ładowania, ładowarka (urządzenie EEBus) i menadżer energii muszą być ze sobą połączone. Połączenie należy nawiązać zarówno w aplikacji sieciowej menadżera energii, jak i aplikacji sieciowej ładowarki (opcjonalnie bezpośrednio w ładowarce).

Nawiązywanie połączenia z ładowarką w menadżerze energii

▷ Ustanowienie połączenia z ładowarką opisano w rozdziale „Dodawanie urządzenia EEBus” instrukcji aplikacji sieciowej Porsche Home Energy Manager.

Nawiązywanie połączenia z menadżerem energii w ładowarce

- ✓ Ładowarka i menadżer energii znajdują się w tej samej sieci.

1. W aplikacji sieciowej ładowarki przejść do opcji **Połączenia ► Menadżer energii**.
 - ➔ Menadżer energii jest widoczny na liście **Dostępne menadżery energii**.
2. Wybrać menadżera energii i powiększyć.
3. Wybrać opcję **Sparuj urządzenie**.
 - ➔ Połączenie zostaje sprawdzone.
4. W oknie dialogowym **Nawiąż połączenie** sprawdzić tożsamość menadżera energii na podstawie numeru identyfikacyjnego (SKI), a następnie wybrać opcję **Połącz**.
 - ➔ Menadżer energii zostaje pomyślnie połączony i wyświetla się status **Menadżer energii połączony**.

Ustawienia menadżera energii (np. dotyczące prądu ładowania, zabezpieczenia przed przeciążeniem i zoptymalizowanego ładowania, a także ustawienia taryfy) są przejmowane przez ładowarkę.

Rozłączanie połączenia z menadżerem energii:

1. W aplikacji sieciowej ładowarki przejść do opcji **Połączenia ► Menadżer energii**.
 - ➔ Połączony menadżer energii wyświetla się ze statusem **Menadżer energii połączony**.
2. Wybrać opcję **Rozłącz**.
 - ➔ Połączenie menadżera energii i ładowarki zostaje rozłączone.

Łączenie profili użytkownika

Informacje

Aby przenieść dane na konto Porsche ID, urządzenie musi być połączone z Internetem.

Informacje o procesach ładowania można również uzyskać na koncie Porsche ID. Ładowarka musi być w tym celu sparowana z identyfikatorem Porsche ID.

- Wybrać przycisk **Połącz profil użytkownika**.
 - ➔ Otwiera się okno dialogowe **Połącz profil użytkownika**.
- W zależności od tego, czy istnieje połączenie internetowe, wybrać poniższą opcję (patrz „Opcje połączenia internetowego”).
- Na stronie internetowej konta Porsche ID podać dane logowania (identyfikator Porsche ID oraz hasło).

Opcje połączenia internetowego

Opcja	Wyjaśnienie
Do My Porsche	<ul style="list-style-type: none"> ✓ Aplikacja sieciowa z połączeniem internetowym. ▶ Następuje przekierowanie bezpośrednio do konta identyfikatora Porsche ID.
Dalsze opcje	<ul style="list-style-type: none"> ✓ Aplikacja sieciowa bez połączenia internetowego. ▶ Zeskanować wyświetlany kod QR za pomocą urządzenia końcowego z połączeniem internetowym lub wpisać ręcznie w przeglądarkę wyświetlany adres URL.

Ustawienia System

Tryb demo

To ustawienie jest widoczne tylko dla użytkownika Obsługa klienta. W trybie demo można w wygodny sposób wyświetlić funkcje ładowarki i zasymulować proces ładowania. Ustawienia dokonane w trybie demo nie zostaną zastosowane.

✓ Użytkownik **Obsługa klienta** jest zalogowany.

- ▶ Włączyć funkcję.

Po ponownym zalogowaniu się w aplikacji sieciowej tryb demo jest ponownie wyłączany.

Zmiana hasła

Ta opcja służy do zmiany hasła logowania w aplikacji sieciowej. Hasło początkowe z listy z danymi dostępowymi zostaje zastąpione nowo wybranym hasłem.

- ▶ Wybrać **Zmień** i wprowadzić nowe hasło.

Włączanie zabezpieczenia urządzenia

Zapytanie o kod PIN chroni ładowarkę i zapobiega nieautoryzowanemu podłączeniu samochodu do ładowarki.

- Włączyć funkcję.
- Podać kod PIN składający się z 4 cyfr i potwierdzić.
- Powtórzyć kod PIN i potwierdzić.
 - ➔ Aktywacja opcji żądania kodu PIN zostanie potwierdzona.

Podać ten kod PIN w celu odblokowywania ładowarki.

Włączanie kodu PIN gościa

Dodatkowo można utworzyć kod PIN gościa dla kolejnego użytkownika:

- ▶ Procedura jest taka sama jak w przypadku tworzenia kodu PIN do ochrony urządzenia.

Informacje

Gość nie może konfigurować ładowarki.

Regulacja zużycia energii

Włączyć tryb uśpienia, aby zmniejszyć zużycie prądu. Tryb uśpienia włącza się po zakończeniu procesu ładowania.

- ▶ Włączyć funkcję **Tryb spoczynku**.

Urządzenie potrzebuje trochę czasu, aby opuścić tryb uśpienia i uzyskać ponownie gotowość do działania.

Informacje

Po dłuższym okresie nieużywania ładowarka automatycznie przechodzi w tryb gotowości: W pierwszej kolejności zmniejsza się jasność wyświetlacza urządzenia, a następnie wyświetlacz urządzenia się wyłącza. W celu ponownego uruchomienia należy nacisnąć przycisk zasilania.

Wprowadzanie języka i kraju

Pole	Wyjaśnienie
Język	Wybór języka do aplikacji sieciowej.
Kraj	Kraj użytkownika. Ustawienia konfiguracji zależą od danego kraju. Jeżeli wprowadzone dane różnią się od faktycznego miejsca użytkownika, niektóre ustawienia mogą być niedostępne.

Wprowadzanie daty i godziny

Pole	Wyjaśnienie
Data i godzina	Gdy nawiązane jest połączenie sieciowe, data i godzina są przejmowane automatycznie. Strefa czasowa: opcję tę można wybrać ręcznie. Ustaw czas: wprowadzenie godziny, gdy nie jest dostępna godzina z sieci.

Jednostki

Wybrać parametry i jednostki, które mają być używane w urządzeniu.

Wyświetlacz urządzenia

To ustawienie określa jasność wyświetlacza ładowarki.

Ładowanie

Status sieci

To ustawienie jest widoczne tylko dla użytkownika **Obsługa klienta**. Przedstawione tutaj informacje dotyczące statusu sieci są automatycznie rozpoznawane przez urządzenie.

Wskazanie	Wyjaśnienie
Fazy sieci	Liczba faz kabla sieciowego.
Typ kabla	Typ kabla do ładowania samochodu. Typ kabla stanowi istotną informację przy ustawianiu maksymalnego prądu ładowania.
Ograniczone działanie	Liczba wskazuje czujniki z ograniczoną mocą ładowania z powodu przegrzania: <ul style="list-style-type: none"> 0: Zbyt wysoka temperatura mikrokontrolera 1: Zbyt wysoka temperatura przetwornika

Wskazanie	Wyjaśnienie
	<ul style="list-style-type: none"> 2: Wewnętrzna zbyt wysoka temperatura 3: Zbyt wysoka temperatura infrastruktury, czujnik 1 4: Zbyt wysoka temperatura infrastruktury, czujnik 2

Monitorowanie uziemienia

⚠ NIEBEZPIECZEŃSTWO

Porażenie prądem elektrycznym, zwarcie, pożar, eksplozja, ogień

Korzystanie z ładowarki bez włączonego monitorowania uziemienia może być przyczyną porażenia prądem, zwarcia, pożaru, wybuchów lub oparzeń.

- ▶ Zaleca się korzystanie z ładowarki w uziemionych sieciach elektrycznych.
- ▶ Monitorowanie uziemienia należy wyłączać jedynie w nieziemionych sieciach elektrycznych.
- ▶ Monitorowanie uziemienia włączać w uziemionych sieciach elektrycznych.

Do aktywacji i dezaktywacji monitorowania uziemienia ▶ Zapoznać się z informacjami w rozdziale „Wyłączanie i wyłączenie monitorowania uziemienia” na str. 640.

Dostosowanie prądu ładowania

Jeśli prąd ładowania samochodu jest zbyt wysoki, może zadziałać bezpiecznik i może nie być zasilania w obszarze zasilania bezpiecznika.

Jeżeli menadżer energii jest połączony z ładowarką, zabezpieczenie przed przecięciem monitoruje prąd ładowania doprowadzany do ładowarki. Jeśli w sieci domowej nie ma menadżera energii, należy określić maksymalny prąd dla ładowarki.

Podany tutaj prąd ładowania nie może przekraczać maksymalnej wartości prądu ładowania, jakim może być obciążona instalacja elektryczna.

Przy określaniu maksymalnego prądu ładowania należy wziąć pod uwagę następujące kwestie:

- typ kabla, który jest podłączony do ładowarki,
- inne odbiorniki podłączone do tego przewodu lub bezpiecznika.

Informacje o przewodach zasilających i ich użytkownictwie w danym kraju Zapoznać się z informacjami w rozdziale „Dobór kabla sieciowego” na str. 630.

Informacje

Moc ładowania nie może być w żadnym wypadku wyższa niż maksymalna dostępna moc obwodu.

W razie wątpliwości należy skorzystać z pomocy wykwalifikowanego elektryka.

Informacje

Jeśli istnieje połączenie z menadżerem energii, podana tutaj wartość zostanie nadpisana ustawieniami menadżera energii.

- ✓ Kabel samochodu jest podłączony do ładowarki.
- ▶ W aplikacji sieciowej ustawić za pomocą regulatora minimum i maksimum prądu ładowania.

Serwis

Wyświetlanie informacji o urządzeniu

Te informacje dotyczą urządzenia, np. numeru wersji, numeru seryjnego, nazwy hosta.

W przypadku pojawienia się komunikatu o usterce te dane będą potrzebne Partnerowi Serwisowemu Porsche.

Wyświetlanie informacji o całkowitym czasie pracy

Wskazanie	Wyjaśnienie
Łączne zużycie energii	Pokazuje całkowite zużycie energii tej ładowarki dla wszystkich poprzednich procesów ładowania.
Łączny czas ładowania	Pokazuje całkowity czas ładowania tej ładowarki dla wszystkich dotychczasowych procesów ładowania.

Wyświetlanie pamięci wydarzeń

To ustawienie jest widoczne tylko dla użytkownika **Obsługa klienta**. Wyświetlane informacje o pamięci wydarzeń dotyczą komunikatów o usterkach, które pojawiły się podczas kontroli systemu. Wyświetlają się aktywne i pasywne pamięci wydarzeń. Aktywne wydarzenia lub usterki trwają nadal, w przeciwieństwie do pasywnych wydarzeń.

- ▶ Wybrać odpowiedni protokół, aby wyświetlić komunikat o usterce i wyniki kontroli systemu.

Instalacja aktualizacji oprogramowania

Ładowarka domyślnie szuka aktualizacji oprogramowania i je pobiera. Od tego ustawienia zależy, czy aktualizacje oprogramowania będą instalowane automatycznie, czy ręcznie. **Wersja oprogramowania:** wskazuje wersję aktualnie zainstalowanego oprogramowania.

Informacje

Aby sprawdzać i pobierać aktualizacje oprogramowania, urządzenie musi mieć połączenie z Internetem.

Uruchamianie automatyczne

Gdy funkcja jest włączona, ładowarka automatycznie instaluje aktualizacje oprogramowania.

- ▶ Wybrać funkcję **Automatyczne aktualizacje oprogramowania**.

Uruchamianie ręczne

W przeglądzie w polu status urządzenia pojawia się komunikat, gdy dostępna jest nowa wersja oprogramowania.

- ✓ Funkcja **Automatyczne aktualizacje oprogramowania** jest nieaktywna.
- ▶ Wybrać przycisk **Wykonaj aktualizację oprogramowania**, aby uruchomić aktualizację.

Tworzenie kopii zapasowych ustawień

Ustawienia konfiguracji i już zebrane dane można zapisać za pomocą opcji kopii zapasowej. W razie potrzeby (np. po wyzerowaniu do ustawień fabrycznych) można przywrócić te ustawienia z kopii zapasowej. Kopie zapasowe tworzy się ręcznie w aplikacji sieciowej.

W kopii zapasowej nie są zapisywane żadne hasła ani dane osobowe, takie jak historia ładowania.

Tworzenie kopii zapasowej

W celu ręcznego utworzenia kopii zapasowej dane zapisuje się na urządzeniu końcowym.

- ✓ Urządzenie końcowe i ładowarka znajdują się w sieci.

1. Wybrać opcję **Eksportuj**.
2. Przejść do miejsca zapisywania.
3. Zapisać plik z kopią zapasową.

Nadaj hasło: Wprowadzić hasło.

Hasło chroni dane użytkownika i musi zostać podane podczas importowania lub przywracania kopii zapasowej.

Przywracanie kopii zapasowej

Zapisany plik kopii zapasowej można zaimportować z urządzenia końcowego do ładowarki.

- ✓ Urządzenie końcowe i ładowarka znajdują się w sieci.
1. Wybrać przycisk **Importuj**.
 2. Przejść do pliku kopii zapasowej i wybrać go.
 3. Wpisać hasło, które zostało podane przy zapisywaniu.

Przywracanie ustawień fabrycznych

Włączenie tej funkcji powoduje wykasowanie wszystkich osobistych danych i konfiguracji, np. historii ładowania i ustawień sieci. Ponadto wszystkie hasła są resetowane do haseł początkowych podanych w liście z danymi dostępowymi.

- ▶ Włączyć funkcję **Wyzeruj do ustawień fabrycznych**.

Aby utworzyć kopię zapasową Zapoznać się z informacjami w rozdziale „Serwis” na str. 647.

i Informacje

Jeśli ustawienia zostaną zresetowane do ustawień fabrycznych, asystent konfiguracji pomaga dokonać najważniejszych ustawień urządzenia podczas następnego uruchomienia.

Stacja ładowająca

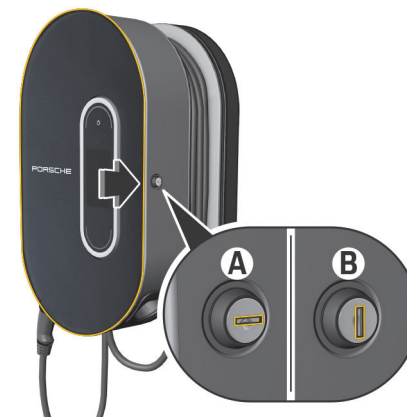

Rys. 326 Stacja ładowająca

Otwieranie stacji ładowającej

- ▶ Nacisnąć drzwiczki stacji ładowającej w **kierunku strzałki**. Drzwiczki otworzą się automatycznie.

Zamykanie stacji ładowającej

- ▶ Zamknąć drzwiczki stacji ładowającej i docisnąć w **kierunku strzałki**.

Blokowanie stacji ładowającej

- ▶ Obrócić zamek do położenia **A** (rys. 326).

Odblokowanie stacji ładowającej

- ▶ Obrócić zamek do położenia **B** (rys. 326).

Zawieszanie modułu sterowania w stacji ładującej i wyjmowanie ze stacji

WSKAZÓWKA

Uszkodzenie ładowarki

- ▶ Drzwiczki muszą być cały czas zamknięte.
- ▶ Nie należy kłaść żadnych przedmiotów na drzwiczki ani stację ładującą.

Zawieszanie modułu sterowania w stacji ładującej

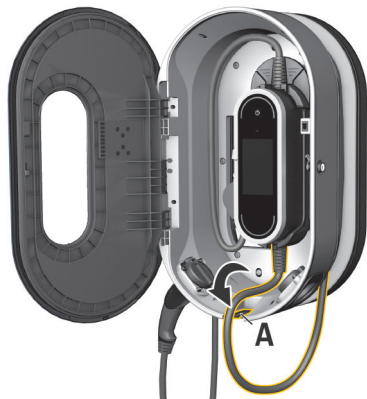

Rys. 327 Zawieszanie modułu sterowania

1. Otworzyć drzwiczki stacji ładującej.
2. Włożyć moduł sterowania na dole w występy zatraskowe stacji ładującej i zatrzasnąć do tyłu.
3. Poprowadzić kabel samochodu przez otwór A (rys. 327), a niewykorzystany fragment przewodu owinąć wokół stacji ładującej.

4. Podłączyć kabel sieciowy do gniazda wtyczkowego.
5. Zamknąć drzwiczki stacji ładującej.

Wyjmowanie modułu sterowania ze stacji ładującej



Rys. 328 Zawieszanie modułu sterowania

1. Otworzyć drzwiczki stacji ładującej.
2. Odłączyć kabel sieciowy od gniazda wtyczkowego.
3. Całkowicie odwinąć kabel samochodu ze stacji ładującej.
4. Zdjąć moduł sterowania z uchwytu przez naciśnięcie elementów odblokowujących (strzałka) i go wyjąć.

Awarie

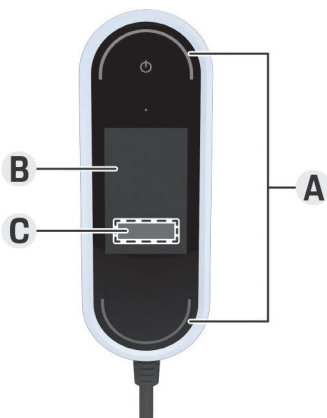

A Diody LED stanu świecą na czerwono

B Komunikat o usterce i przyczyna

C Środki zaradcze

W przypadku usterek lub zakłóceń w działaniu na wyświetlaczu ładowarki pojawia się odpowiednia wskazówka. Diody LED stanu oraz przycisk zasilania świecą przy tym na czerwono. Wskazówka zawiera komunikat o usterce, informację o przyczynie oraz środki zaradcze.

- ▶ Należy wykonać instrukcje dotyczące środków zaradczych.

WSKAZÓWKA

Uszkodzenie ładowarki

- ▶ Jeśli usterka występuje stale lub pojawia się ponownie, odłączyć ładowarkę od sieci i skontaktować się z wykwalifikowanym elektrykiem. Firma Porsche zaleca, aby prace te zlecać certyfikowanemu Partnerowi Serwisowemu Porsche.

Poniższe zestawienie zawiera zalecenia dotyczące postępowania w przypadku awarii, które ograniczają zdolność ładowania samochodu bądź uniemożliwiają ładowanie.

Rys. 329 Wskazanie w przypadku awarii

Sytuacja	Zalecane postępowanie
Wskazanie (wyświetlacz, diody LED stanu, przycisk zasilania) wcale nie działa.	<ul style="list-style-type: none"> ▶ Odłączyć ładowarkę od sieci elektrycznej i wymienić. ▶ Zlecić sprawdzenie instalacji domowej wykwalifikowanemu elektrykowi.
Wyświetlacz nic nie pokazuje, diody LED stanu nie są kolorowe, a przycisk zasilania świeci na czerwono.	<ul style="list-style-type: none"> ▶ Ładowarka się przegrzała. Odłączyć ładowarkę od sieci elektrycznej i pozostawić do stopniowego ostygnięcia, bez wykorzystania środków pomocniczych. ▶ Jeśli usterka będzie nadal występować, wymienić ładowarkę.

Sytuacja	Zalecane postępowanie
Ograniczone działanie lub ładowanie nie jest możliwe (komunikat na wyświetlaczu).	<ul style="list-style-type: none"> ▶ Sprawdzić, czy kabel sieciowy i kabel samochodu zostały podłączone po właściwej stronie modułu sterowania oraz czy podłączenie do złącza jest prawidłowe. ▶ Upewnić się, że ładowarka znajduje się w dopuszczalnym zakresie temperatur. <ul style="list-style-type: none"> ▷ Zapoznać się z informacjami w rozdziale „Dane techniczne” na str. 655. ▶ W razie potrzeby potwierdzić bieżący komunikat o usterce. ▶ Ponownie uruchomić ładowarkę. Aby ponownie uruchomić, trzymać wciśnięty przycisk zasilania przez co najmniej 10 sekund.
Prąd ładowania jest za niski (komunikat na wyświetlaczu).	<ul style="list-style-type: none"> ▶ Sieć domowa jest przeciążona. Wyłączyć pozostałe, większe odbiorniki prądu.
Napięcie sieciowe jest za wysokie (komunikat na wyświetlaczu).	<ul style="list-style-type: none"> ▶ Zlecić sprawdzenie instalacji domowej wykwalifikowanemu elektrykowi.
Temperatura ładowarki nie mieści się w dopuszczalnym zakresie (komunikat na wyświetlaczu).	<ul style="list-style-type: none"> ▶ Wyłączenie urządzenia z powodu temperatury: unikać bezpośredniego promieniowania słonecznego, pozostawić ładowarkę do stopniowego ostygnięcia, bez wykorzystania środków pomocniczych. ▶ Wyłączenie przy zbyt niskiej temperaturze: przed zastosowaniem ładowarki pozostawić ją w ciepłym miejscu w celu ogrzania. ▶ Uszkodzony czujnik temperatury urządzenia: Wymienić ładowarkę.
Zadziałał wyłącznik ochronny instalacji domowej (komunikat na wyświetlaczu).	<ul style="list-style-type: none"> ▶ Obniżyć prąd ładowania w ustawieniach ładowarki. ▶ W razie potrzeby potwierdzić bieżący komunikat o usterce.
Pokazywana jest przerwa w ładowaniu: <ul style="list-style-type: none"> ▶ Przycisk zasilania ☺ świeci na biało. ▶ ○Diody LED stanu migają na niebiesko. ▶ Wyświetlacz się włącza. 	<ul style="list-style-type: none"> ▶ Zaczekać, aż samochód sam wznowi ładowanie. ▶ Proces ładowania można przerwać w samochodzie.

Transport

OSTRZEŻENIE

Niezabezpieczony ładunek

Podczas hamowania, przyspieszania, zmiany kierunku lub wypadku niezabezpieczona, nieprawidłowo zabezpieczona lub nieprawidłowo ułożona ładowarka może się przesunąć i spowodować obrażenia u osób znajdujących się w samochodzie.

- ▶ Nigdy nie transportować ładowarki bez zabezpieczenia.
- ▶ Ładowarkę należy zawsze przewozić w bagażniku, a nie w przedziale pasażerskim (np. na siedzeniach lub przed nimi).

Zabezpieczenie ładowarki na czas transportu

Zależnie od typu samochodu ładowarka jest dostarczana z torbą do transportu lub bez niej.

- ▶ Jeżeli torba do transportu należy do wyposażenia: ładowarkę należy zawsze chować i transportować w torbie. Zamocować torbę haczykami do przedniego i tylnego zaczepu.
Informacje dotyczące zaczepów do mocowania w bagażniku:
 - ▶ Stosować się do instrukcji obsługi samochodu.
- ▶ Jeżeli torba do transportu nie należy do wyposażenia: na czas transportu należy umieścić ładowarkę w tylnym bagażniku.
- ▶ W zależności od typu samochodu przechowywać ładowarkę w taki sposób, aby żadne osoby nie były zagrożone w razie niebezpieczeństwa.

Czyszczenie i konserwacja

Regularnie sprawdzać ładowarkę pod kątem uszkodzeń i zabrudzeń, w razie potrzeby czyścić.

 **NIEBEZ-
PIECZEŃSTWO**

Porażenie prądem elektrycznym, pożar

Niebezpieczeństwo odniesienia ciężkich lub nawet śmiertelnych obrażeń na skutek pożaru lub porażenia prądem.

- ▶ Nigdy nie zanurzać ładowarki i wtyczki w wodzie ani nie narażać na bezpośrednie działanie strumienia wody (np. z wysokociśnieniowych urządzeń czyszczących lub węży ogrodowych).
- ▶ Ładowarkę należy czyścić tylko wtedy, gdy moduł sterowania jest całkowicie odłączony od zasilania i samochodu. Do czyszczenia używać suchej szmatki.

Utylizacja

Urządzenia elektryczne i elektroniczne należy oddawać do punktu zbiórki lub specjalistycznego zakładu utylizacji odpadów.

- ▶ Nie wyrzucać urządzeń elektrycznych/elektronicznych do śmieci domowych.
- ▶ Usuwać urządzenia elektryczne i elektroniczne zgodnie z obowiązującymi przepisami ochrony środowiska.
- ▶ W razie pytań dotyczących utylizacji należy zwrócić się do Partnera Porsche.

Dane techniczne

Dane elektryczne 9Y0.971.675...	BE	BG	BJ
Moc	7,2 kW	11 kW	22 kW
Znamionowe natężenie prądu	16 A, 2-fazowy 32 A, 1-fazowy	16 A, 3-fazowy	32 A, 3-fazowy
Napięcie sieciowe	100–240/400 V	100–240/400 V	100–240/400 V
Fazy	2/1	3	3
Częstotliwość sieciowa	50/60 Hz	50/60 Hz	50/60 Hz
Kategoria nad napięciowa (EC 60664)	II	II	II
Integralny wyłącznik różnicowoprądowy	Typ A (AC: 30 mA) + DC: 6 mA	Typ A (AC: 30 mA) + DC: 6 mA	Typ A (AC: 30 mA) + DC: 6 mA
Klasa ochronności	I	I	I
Stopień ochrony	IP55 (USA: Enclosure 3R)	IP55 (USA: Enclosure 3R)	IP55 (USA: Enclosure 3R)
Pasma częstotliwości nadawania	2,4 GHz, 5 GHz	2,4 GHz, 5 GHz	2,4 GHz, 5 GHz
Moc nadawania	20 dBm	20 dBm	20 dBm
Dane mechaniczne 9Y0.971.675...	BE	BG	BJ
Masa modułu sterowania	2,54 kg		
Długość kabla samochodu	2,5 lub 7,5 m		
Długość kabla sieciowego	0,9 m		

Dane techniczne

Dane mechaniczne – bazowy uchwyt ścienny 9Y0.971.675...	BE	BG	BJ
Wymiary bazowego uchwytu ściennego	385 mm x 135 mm x 65 mm (długość x szerokość x wysokość)		
Masa bazowego uchwytu ściennego	ok. 0,45 kg		
Wymiary prowadnicy kabla	127 mm x 115 mm x 139 mm (długość x szerokość x wysokość)		
Masa prowadnicy kabla	ok. 0,42 kg		
Wymiary uchwytu wtyczki	136 mm x 50 mm x 173 mm (długość x szerokość x wysokość)		
Masa uchwytu wtyczki	ok. 0,14 kg		
Masa bazowego uchwytu ściennego kompletnego	ok. 1 kg		
Dane mechaniczne – stacja ładująca 9Y0.971.675...	BE	BG	BJ
Wymiary stacji ładującej	373 mm x 642 mm x 232 mm (szerokość x wysokość x głębokość)		
Masa stacji ładującej	ok. 9,7 kg		
Warunki środowiskowe i przechowywania 9Y0.971.675...	BE	BG	BJ
Temperatura otoczenia	od -30 do +50°C		
Wilgotność	5-95% bez kondensacji		
Wysokość	maks. 5000 m n.p.m.		



05004-19-12331

"Atendimento à Regulamentação

Anatel Este equipamento não tem direito à proteção contra interferência prejudicial e não pode causar interferência em sistemas devidamente autorizados. Este produto está homologado pela ANATEL, de acordo com os procedimentos regulamentados pela Resolução 242/2000, e atende aos requisitos técnicos aplicados. Para maiores informações, consulte o site da ANATEL www.anatel.gov.br"

Tabliczka znamionowa

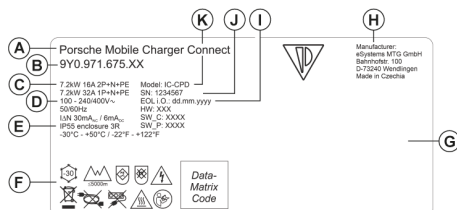

Rys. 330 Tabliczka znamionowa (przykładowa)

- A Nazwa produktu
- B Numer artykułu
- C Moc i znamionowe natężenie prądu
- D Napięcie sieciowe
- E Stopień ochrony
- F Symbole dotyczące obsługi
- G Informacje o certyfikacji
- H Producent

- I Data produkcji
- J Numer seryjny
- K Oznaczenie typu

Dane dotyczące produkcji

Data produkcji

Data produkcji ładowarki znajduje się na tabliczce typu za skrótem „EOL i.O.”.

Podawana jest w następującym formacie: dzień produkcji.miesiąc produkcji.rok produkcji

Data produkcji

Data produkcji ładowarki znajduje się na tabliczce typu za skrótem „EOL”.

Podawana jest w następującym formacie: dzień produkcji.miesiąc produkcji.rok produkcji

Producent ładowarki

eSystems MTG GmbH
Bahnhofstraße 100

73240 Wendlingen

Niemcy

Testy elektryczne

W razie pytań dotyczących regularnych testów elektrycznych infrastruktury ładowania (np. VDE 0702) należy zasięgnąć informacji na stronie <https://www.porsche.com/international/accessoriesandservice/porscheservice/vehicleinformation/documents/> lub u Partnera Porsche.

Deklaracja zgodności

Ładowarka jest wyposażona w urządzenie radiowe.

Producent tych urządzeń radiowych deklaruje, że spełniają one wytyczne dotyczące ich zastosowania określone w Dyrektywie 2014/53/UE.

Pełen tekst deklaracji zgodności UE jest dostępny w Internecie pod następującym adresem:

► <http://www.porsche.com/international/accessoriesandservice/porscheservice/vehicleinformation/documents>

Importerzy

Abu Dhabi

Porsche Centre Abu Dhabi

Zayed 2nd Street

Abu Dhabi

United Arab Emirates

P.O. Box 915

Telefon: +971 2 619 3911

Dubai

Porsche Centre Dubai

Sheikh Zayed Road E11

Dubai United Arab Emirates

P.O. Box 10773

Telefon: +971 4 305 8555

Dane techniczne

Rosja

Porsche Rosja
Szosa leningradzka, budynek 71A/10
125445, Moskwa, Rosja
Telefon: '+7-495-580-9911

Singapur: Porsche Singapore

Porsche Asia Pacific Pte Ltd
20 McCallum Street #12-01
Tokio Marine Centre
Singapore 069046
In case of questions please contact Porsche Centre Singapore under (+65) 6472 4433

Spis haseł

A

Adres IP.....	642
Aktualizacja oprogramowania.....	635
Aktualne ładowanie.....	637
Aplikacja sieciowa	
Hasło początkowe.....	623
Punkt dostępu.....	641
Uruchamianie.....	641
Uruchomienie.....	636
Utrata hasła.....	623
Wi-Fi.....	641
Zmiana hasła.....	623
Asystent instalacji.....	637
Awarie.....	650

C

Czasy ładowania.....	639
Czyszczenie.....	653

D

Dalsze informacje.....	619
Dane dostępowe.....	622
Aplikacja sieciowa.....	623
Numer seryjny ładowarki.....	623
Dane dotyczące produkcji.....	657
Dane techniczne	
Dane elektryczne.....	655
Dane mechaniczne.....	655
Warunki środowiskowe i przechowywania.....	655
Data produkcji.....	657
Deklaracja zgodności.....	657
Do instrukcji obsługi	
Dalsze informacje.....	619
Informacje dotyczące ochrony danych.....	618
Dostosowanie prądu ładowania.....	636

E

Eksportowanie historii ładowania.....	642
---------------------------------------	-----

G

Gniazdo ładowania samochodu.....	639
----------------------------------	-----

I

Identyfikator Porsche ID.....	623
Importerzy.....	657
Informacje dotyczące ochrony danych.....	618

J

Język i kraj.....	635
-------------------	-----

K

Kabel	
Mocowanie.....	634
Zwalnianie.....	634
Kabel do ładowania	
Typy kabli i wtyczek.....	630
Kabel ładowania	
Typy kabli i wtyczek.....	630
Kabel sieciowy.....	630
Gniazdo domowe.....	631
Gniazdo przemysłowe.....	631
Konfiguracja adresu IPv4.....	642
Konfiguracja serwera DNS.....	643
Konfigurowanie zapytania o kod PIN.....	636
Konserwacja.....	653

L

Logowanie w ładowarce.....	637
----------------------------	-----

Ł

Ładowanie	
Kończenie.....	640
Przerywanie.....	640
Uruchamianie.....	639

Ładowarka

Hasło początkowe.....	622
Łączenie.....	641
Moc ładowania.....	637
Piktogramy.....	618
Status ładowania.....	637
Status urządzenia.....	637
Łączenie profilu użytkownika.....	636, 644
Łączne zużycie energii	
Aktualne ładowanie.....	637

M

Menadżer energii.....	636
Dodawanie.....	644
Dostosowanie prądu ładowania.....	636
Parowanie.....	644
Moc ładowania	
Wskazania.....	637
Moduł sterowania.....	624
Wyświetlacz.....	624
Zawieszanie w uchwycie ściennym.....	628
Zestawienie złączy.....	623
Monitorowanie uziemienia	
Włączanie.....	640
Wyłączanie.....	640
Montowanie bazowego uchwytu ściennego.....	627
Montowanie uchwytu wtyczki.....	627

N

Narzędzia.....	627
Nawiązywanie połączeń sieciowych	
Powerline Communication (PLC).....	644
Punkt dostępu.....	643
Wi-Fi.....	643
Nazwa hosta.....	642
Numer artykułu ładowarki.....	655
Numer seryjny.....	657
Numer seryjny ładowarki.....	623

O

Ograniczenie prądu ładowania.....	640
Opcje obsługi.....	625

P

Parowanie nowego identyfikatora Porsche ID....	636
Piktogramy.....	618
PIN i PUK	
Utrata.....	623
Zmiana hasła.....	623
Podawanie konta.....	644

Połączenia

Klucz bezpieczeństwa PLC.....	635
Menadżer energii.....	636
Przycisk parowania PLC.....	635
Punkt dostępu.....	636
Wi-Fi.....	635

Potrzebne narzędzia.....

Proces ładowania	
Wyświetlanie.....	642
Zużycie energii.....	642
Producent.....	657
Punkt dostępu.....	636
Konfiguracja.....	643

S

Sieć domowa.....	635
Adres IP.....	642
Nazwa hosta.....	642

Sieć WLAN

Łączenie.....	643
Niewidzialna sieć.....	643
Rozłączanie.....	643
Zarządzanie.....	643

Sprzedaż ładowarki.....

Stacja ładująca.....	648
Blokowanie.....	648
Odblokowanie.....	648

Otwieranie.....	648
Zamykanie.....	648
Status ładowania.....	637
Struktura ostrzeżeń.....	616
Symbole występujące w tej instrukcji.....	616

T

Tabliczka znamionowa.....	657
Transmisja danych.....	635
Transport, zabezpieczenie ładowarki.....	652

U

Uruchomienie.....	635
Utrata danych dostępowych.....	622
Utylizacja.....	654

W

Wskazówki dotyczące obsługi.....	638
Wybór miejsca do montażu.....	626
Wybór sieci.....	635
Wymagowanie modułu sterowania ze stacji ładującej	649

Wymiana kabla sieciowego i kabla samochodu..

633	
Wyświetlacz	
Język i kraj.....	635
Nawigowanie.....	625
Pasek menu.....	625
Pasek stanu.....	624

Z

Zabezpieczenie na czas transportu.....	652
Zabezpieczenie urządzenia.....	636
Zakres dostawy.....	622
Zamontowanie stacji ładującej.....	628
Montaż bez uchwytu dystansowego.....	629
Montaż z uchwytem dystansowym.....	628
Zasady bezpieczeństwa.....	619
Zastosowanie zgodne z przeznaczeniem.....	620

Zawieszanie modułu sterowania w stacji ładującej... ..	649
Zużycie energii w procesie ładowania.....	637

O ovim uputama

Upozorenja i simboli

U ovim se uputama upotrebljavaju razne vrste upozorenja i simbola.



OPASNOST

Ozbiljne ozljede ili smrt

Ako se ne pridržavate upozorenja iz kategorije „Opasnost“, dogodit će se ozbiljne ozljede ili smrt.



UPOZORENJE

Moguće ozbiljne ozljede ili smrt

Ako se ne pridržavate upozorenja iz kategorije „Upozorenje“, mogu se dogoditi ozbiljne ozljede ili smrt.



OPREZ

Moguće umjerene ili lakše ozljede

Ako se ne pridržavate upozorenja iz kategorije „Oprez“, mogu se dogoditi umjerene ili lakše ozljede.

NAPOMENA

Moguća materijalna šteta

Ako se ne pridržavate upozorenja iz kategorije „Napomena“, može se dogoditi materijalna šteta na vozilu.



Informacije

Dodatne su informacije označene kao „Informacije“.

- ✓ Preduvjeti koji se moraju ispuniti kako bi se mogla upotrebljavati određena funkcija.
- ▶ Upute kojih se morate pridržavati.
- 1. Upute su numerirane ako slijedi nekoliko koraka.
- 2. Upute koje morate slijediti na centralnom zaslonu.

▶ Napomena o tome gdje možete pronaći dodatne informacije o određenoj temi.

Hrvatski

Na Upute za uporabu

Objašnjenje piktograma.....	663
Izjava o privatnosti.....	663
Dodatne informacije.....	663

Sigurnost

Sigurnosne napomene.....	664
Namjenska upotreba.....	665

Opseg isporuke

Pristupni podaci.....	666
-----------------------	-----

Pregled

Priključci na jedinici za rukovanje.....	667
Jedinica za rukovanje punjačem.....	668
Prikazni elementi i elementi za rukovanje na zaslonu.....	668

Odabir mjesta montaže.....	670
-----------------------------------	------------

Potreban alat.....	671
---------------------------	------------

Montaža

Montaža zidnog postolja.....	671
Montaža postaje za punjenje.....	672

Postavljanje

Kabel za punjenje vozila i kabel za napajanje.....	674
Puštanje u pogon i konfiguracija.....	678
Pokretanje s web aplikacijom.....	680
Prijava na punjač.....	680
Pokretanje postavljanja na punjaču.....	680
Pregled.....	680

Rukovanje

Napomene za rukovanje.....	681
Punjenje.....	682
Prijava u web aplikaciju.....	683
Rukovanje web aplikacijom.....	684
Postaja za punjenje.....	691

Smetnje pri radu.....	692
------------------------------	------------

Prijevoz.....	694
----------------------	------------

Čišćenje i održavanje.....	695
-----------------------------------	------------

Zbrinjavanje na otpad.....	696
-----------------------------------	------------

Tehnički podatci

Pločica s oznakom tipa.....	699
Podaci o proizvodnji.....	699
Uvoznici.....	699

Kazalo.....	701
--------------------	------------

Na Upute za uporabu

Objašnjenje piktograma

Ovisno o pojedinoj zemlji mogu biti postavljene različiti simboli na punjaču.



Punjač smije raditi samo u rasponu temperature od $-30\text{ }^{\circ}\text{C}$ do $+50\text{ }^{\circ}\text{C}$.



Punjačem se smijete koristiti na nadmorskoj visini od maks. 5000 m.



Punjač je opremljen nekomutiranim zaštitnim vodičem.



Punjač je opremljen komutiranim zaštitnim vodičem.



Punjač je potrebno zbrinuti na otpad uz pridržavanje svih važećih propisa o zbrinjavanju na otpad.



Nemojte upotrebljavati produžne kabele ni kabele na koloturu.



Nemojte upotrebljavati (putne) adaptore.



Nemojte upotrebljavati višestruke utičnice.



Nemojte upotrebljavati punjač s oštećenom elektronikom ili priključnim kabelima.



Opasnost od strujnog udara uslijed nepravilne upotrebe.



Uvažite pripadajuće Upute za uporabu, posebno upozorenja i sigurnosne napomene.



Površina punjača može se jako zagrijati.



Punjačem nemojte rukovati u neuzemljenim strujnim mrežama (npr. IT mrežama). Punjačem treba rukovati isključivo u uzemljenim strujnim mrežama.



Punjačem rukujte isključivo u jednofaznim mrežama.



Označava utikač tipa 1 s rasponom napona $\leq 250\text{ VAC}$.



Označava utikač tipa 2 s rasponom napona $\leq 480\text{ VAC}$.

Izjava o privatnosti

Kako bi se zajamčila mogućnost komunikacije i aktualnost Porscheove opreme za punjenje, oprema za punjenje redovito će prenositi sljedeće podatke spe-

cifične za uređaj u kodiranom obliku tvrtki Porsche i tamo će se obrađivati: identifikacijski broj uređaja, marka, generacija, tip uređaja i verzija softvera.

Ako želite dobrovoljno upotrijebiti dodatne usluge Porsche Connect za opremu za punjenje, potrebno je povezati opremu za punjenje s vašim računom Porsche ID koji na odabranim tržištima nudi dotična prodajna tvrtka Porsche Connect. U okviru korištenja uslugama Porsche Connect Porscheu se prenose sljedeći osobni podaci i dodatni podaci specifični za uređaje koje Porsche obrađuje: identifikacijski podaci kupca, statistika, informacije o tijeku punjenja, status, status veze i vremenska oznaka zadnjeg uspostavljanja komunikacije. Detaljnije informacije o Općim uvjetima poslovanja i izjavi o zaštiti podataka pronaći ćete na stranici www.porsche.com/connect-store.

Redoviti prijenos podataka vaše opreme za punjenje može prouzročiti dodatne troškove kod vašeg pružatelja internetskih usluga. Podaci koje Porsche pohranjuje mogu se neopozivo izbrisati na portalu My Porsche. Zbog tehničkih ili zakonskih ograničenja, neke od usluga Porsche Connect Porscheove opreme za punjenje nisu dostupne u svim zemljama.

Dodatne informacije

Dodatne informacije o punjaču i web aplikaciji dostupne su u području „E-Performance“ na sljedećoj stranici <https://www.porsche.com>.

Sigurnost

Sigurnosne napomene

⚠️ OPASNOST

Strujni udar, kratki spoj, požar, eksplozija, vatra

Upotreba oštećenog ili neispravnog punjača kao i oštećene ili neispravne utičnice, nepravilna upotreba punjača ili nepoštivanje sigurnosnih uputa mogu uzrokovati kratke spojeve, strujne udare, eksplozije, požare ili opekline.

- ▶ Upotrebljavajte isključivo dodatnu opremu, npr. kabele za napajanje i kabele vozila, koju je za upotrebu odobrio i isporučio Porsche.
- ▶ Nemojte upotrebljavati oštećeni i/ili zaprljani punjač. Prije upotrebe provjerite jesu li kabeli i priključni konektor oštećeni ili uprljani.
- ▶ Priključite punjač samo na pravilno ugrađene i neoštećene utičnice te ispravne električne instalacije.
- ▶ Nemojte upotrebljavati produžne kabele, kabelske bubnjeve, višestruke strujne utičnice i (putne) adaptere.
- ▶ Punjač odvojite od strujne mreže tijekom grmljavinskog nevremena.
- ▶ Nemojte mijenjati ili popravljati električne komponente.
- ▶ Uklanjanje smetnji i popravke punjača prepustite isključivo stručnjacima.

⚠️ OPASNOST

Strujni udar, požar

Nepravilno ugrađene strujne utičnice mogu izazvati strujni udar ili požar prilikom punjenja visokonaponske baterije putem priključka za punjenje vozila.

- ▶ Provjeru napona, montažu i prvu upotrebu utičnice za punjač smije izvršiti samo ovlašteni stručnjak za električne instalacije. Pritom je stručnjak za električne instalacije potpuno odgovoran za poštivanje postojećih normi i propisa. Porsche preporučuje ovlaštenog Porscheovog servisnog partnera.
- ▶ Presjek dovodnog voda prema utičnici mora se odrediti u skladu s dužinom žice i lokalno važećim propisima i normama.
- ▶ Utičnica koja se upotrebljava za punjenje mora se priključiti putem posebno zaštićenog strujnog kruga koji odgovara lokalnim zakonima i normama.
- ▶ Punjač je namijenjen upotrebi u privatnim i polu-privatnim područjima, npr. na privatnim posjedim ili parkiralištima tvrtke. Ovisno o pojedinoj zemlji, npr. u Italiji i Novom Zelandu, način punjenja 2 **zabranjen**¹ je na javnim područjima.
- ▶ Neovlaštene osobe (npr. djeca u igri) ili životinje ne smiju imati pristup punjaču i vozilu tijekom punjenja bez nadzora.
 - ▷ Uvažite sigurnosne napomene u uputama za instalaciju te uputama vozila.

⚠️ OPASNOST

Strujni udar, požar

Nepravilno rukovanje kontaktima utikača može uzrokovati strujni udar ili požar.

- ▶ Nemojte dirati kontakte na priključku za punjenje vozila i punjaču.
- ▶ Nemojte umetati nikakve predmete u priključak za punjenje vozila ili u punjač.
- ▶ Zaštitite strujne utičnice i utične spojeve od vlage, vode i drugih tekućina.

⚠️ UPOZORENJE

Zapaljiva ili eksplozivna isparenja

Dijelovi punjača mogu zaiskriti i zapaliti zapaljiva ili eksplozivna isparenja.

- ▶ Za smanjenje opasnosti od eksplozija, posebno u garažama, pazite da se tijekom punjenja jedinica za rukovanje nalazi najmanje 50 cm iznad poda.
- ▶ Nemojte upotrebljavati punjač u potencijalno eksplozivnim područjima.

For Indonesia only



Dilarang melakukan perubahan spesifikasi yang dapat menimbulkan gangguan fisik dan/atau elektromagnetik terhadap lingkungan sekitar

1. Stanje u vrijeme tiska. Potražite informacije od Porscheovog partnera ili lokalnog dobavljača električne energije.

Kako bi se ispunili zahtjevi graničnih vrijednosti izloženosti zračenju (1999/519/EC), uređaj je potrebno ugraditi tako da razmak između uređaja i svih osoba iznosi najmanje 20 cm.

Kako biste mogli jamčiti neprekinut postupak punjenja putem punjača, pridržavajte se sljedećih napomena i preporuka:

- Pri ugradnji nove strujne utičnice odaberite industrijsku utičnicu najviše moguće dostupne snage (prilagođenu za električnu kućnu instalaciju) te montažu i pokretanje prepustite ovlaštenom stručnjaku za električne instalacije. Porsche preporučuje ovlaštenog Porscheovog servisnog partnera.
- Ako je tehnički moguće i zakonski dopušteno, električna instalacija mora se dimenzionirati tako da maksimalna nazivna snaga korištene utičnice bude trajno dostupna za punjenje vozila.
- Provjerite prije ugradnje može li postojeća kućna instalacija trajno pružiti dodatno potrebnu snagu za punjenje vozila. Ako je potrebno, osigurajte kućnu instalaciju sustavom menadžmenta energije.
- Punjačem po mogućnosti treba rukovati u uzemljenim strujnim mrežama. Zaštitni vodič mora biti pravilno ugrađen.
- U slučaju nejasnoća ili nesigurnosti u kontekstu električne kućne instalacije potražite pomoć ovlaštenog stručnjaka za električne instalacije. Porsche preporučuje ovlaštenog Porscheovog servisnog partnera.
- Ako je potrebno upotrebljavati punjač u kombinaciji s fotonaponskim sustavom, obratite se Porscheovom partneru.

- Kako biste optimalno iskoristili punjač i osigurali brzo punjenje vozila, upotrijebite strujne utičnice oznake NEMA s najvećom mogućom nazivnom strujom koja odgovara utikaču ili industrijske utičnice sukladne normi IEC 60309.
- Prilikom punjenja visokonaponske baterije putem kućne/industrijske utičnice, električna instalacija može doseći maksimalni kapacitet opterećenja. Porsche preporučuje da električne instalacije koje se upotrebljavaju za punjenje redovito provjerava stručnjak za električne instalacije. Pitajte stručnjaka za električne instalacije koji su vremenski intervali prikladni za vašu instalaciju. Porsche preporučuje ovlaštenog Porscheovog servisnog partnera.
- Pri isporuci, struja punjenja automatski je ograničena kako bi se spriječilo pregrijavanje električne instalacije. Neka ovlašteni stručnjak za električne instalacije pusti punjač u pogon i prilagodi ograničenje struje punjenja u skladu s kućnom instalacijom.
 - ▷ Uvažite poglavlje „Ograničenje struje punjenja” na stranici 683.

Namjenska upotreba

Punjač s integriranom kontrolom i zaštitom za način punjenja 2 za punjenje vozila s visokonaponskom baterijom koji odgovara općim važećim normama i direktivama za električna vozila.

- ▶ Ovisno o regionalnoj strujnoj mreži koristite se odgovarajućom prikladnom verzijom uređaja.
 - ▷ Uvažite poglavlje „Tehnički podatci” na stranici 697.

Punjač se smije upotrijebiti samo u kombinaciji s kabelom za napajanje, jedinicom za rukovanje i kabelom vozila.

Opseg isporuke

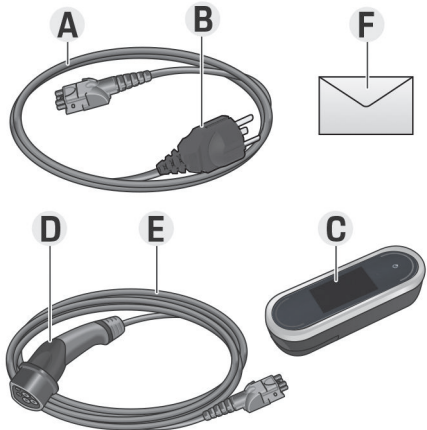

Sl. 331 Opseg isporuke

- A** Kabel za napajanje (može se zamijeniti na jedinici za rukovanje)
- B** Utikač za spajanje na strujnu mrežu
- C** Jedinica za rukovanje
- D** Utičnica vozila (priključni utikač za vozilo)
- E** Kabel vozila (specifično za pojedinu zemlju; može se zamijeniti ili je fiksiran na jedinici za rukovanje)
- F** Pismo s pristupnim podacima

Informacije

Opcijske komponente: Ovisno o pojedinoj zemlji, raspoloživa su različita zidna postolja za punjač, npr. osnovno zidno postolje ili postaja za punjenje.

Pristupni podaci

Uz uređaj je priloženo i pismo s pristupnim podacima koje sadrži sve potrebne podatke za punjač i web aplikaciju.

- ▶ Čuvajte pismo s pristupnim podacima.

Informacije

Ako izgubite pristupne podatke koji vrijede pri isporuci, kao što su početni PIN i inicijalna lozinka, možete ih zatražiti od Porscheovog partnera.

- Pripremite serijski broj punjača.
 - ▶ Uvažite poglavlje „Serijski broj punjača“ na stranici 667.

Pismo s pristupnim podacima sadrži sljedeće podatke:

Oznaka	Značenje
Serial Number	Serijski broj punjača
Wi-Fi MAC	MAC adresa Wi-Fi sučelja
GRID MAC	MAC adresa kućne mreže PLC sučelja
Vehicle MAC	MAC adresa PLC sučelja u vozilu
Wi-Fi SSID	<ul style="list-style-type: none"> – Wi-Fi pristupna točka SSID – Naziv računala
Wi-Fi PSK	Lozinka mreže

Oznaka	Značenje
Lozinka, Kućni korisnik	Inicijalna lozinka za web aplikaciju, Kućni korisnik
Lozinka Služba za korisnike	Inicijalna lozinka za web aplikaciju, Služba za korisnike
PIN	Osobni identifikacijski broj
PUK	Osobni ključ za otključavanje

Informacije

Naziv računala sastoji se od sljedećih komponenti:

WallChargerConnect + serijski broj (primjer: Wall-ChargerConnect-1234567)

Informacije

Sigurnosno polje sadrži potrebne pristupne kodove (PIN i PUK). Polje je ispisano posebnom bojom koja prekriva te kodove. Kad navlažite to polje mlazom vode, boja blijedi i kodovi postaju vidljivi.

Tijekom vlaženja polje nemojte trljati ni grepsti jer bi se kodovi mogli oštetiti.

PIN i PUK

PIN i PUK služi otključavanju punjača.

- ▶ Ako ste izgubili PIN koji ste sami postavili otključajte punjač unosom PUK-a i postavite novi PIN.
- ▶ Ako izgubite PUK, obratite se Porscheovom partneru.

Lozinka web aplikacije

Lozinka se koristi za prijavu u web aplikaciju. Ako upotrebljavate inicijalnu lozinku:

- ▶ Ako izgubite inicijalnu lozinku, obratite se Porscheovom partneru.

Ako upotrebljavate lozinku koju ste sami postavili:

- ▶ Ako izgubite lozinku koju ste sami postavili, vratite punjač na tvorničke postavke i tako ponovno aktivirajte inicijalnu lozinku (**Postavke** ⚙️ ▶ **Tvorničke postavke**).

Serijski broj punjača

Serijski broj punjača naveden je na sljedećim mjestima:

- u pismu s pristupnim podacima iza oznake „Serial NumberSerial Number“
- na pločici s oznakom tipka (stražnja strana jedinice za rukovanje) iza kratice „SNSN“.
- na punjaču: **Postavke** ⚙️ ▶ **Održavanje** ▶ **Informacije o uređaju**
- u web aplikaciji: **Postavke** ▶ **Održavanje** ▶ **Informacije**

Serijski broj punjača

Serijski broj punjača naveden je na sljedećim mjestima:

- u pismu s pristupnim podacima iza oznake „Serial Number“
- na pločici s oznakom tipka (stražnja strana jedinice za rukovanje) iza kratice „SN“.

- na punjaču: **Postavke** ⚙️ ▶ **Informacije**
- u web aplikaciji: **Postavke** ▶ **Održavanje** ▶ **Informacije**

Porsche ID

Ako je punjač povezan s vašim Porsche ID-jem, na portalu My Porsche i u aplikaciji Porsche Connect App moguće je pozvati informacije o punjaču i postupcima punjenja.

Ako više ne upotrebljavate punjač, primjerice u slučaju prodaje:

1. Prekinite povezivanje između Porsche ID-ja i punjača (**Postavke** ⚙️ ▶ **Korisnički profili**).
2. Vraćanje punjača na tvorničke postavke (**Postavke** ⚙️ ▶ **Tvorničke postavke**).

Pregled

Priključci na jedinici za rukovanje

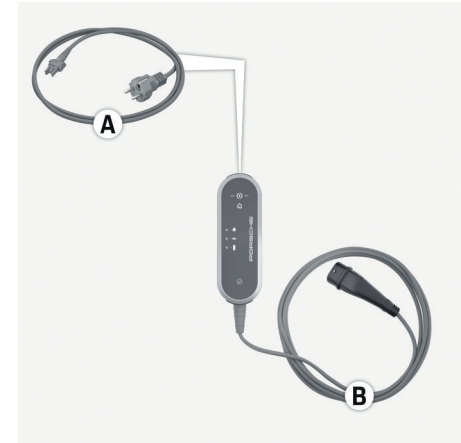

Sl. 332 Priključci na jedinici za rukovanje

A Mrežni kabel

B Kabel vozila

Kabel za napajanje **A** otpušta se i umeće na gornjem kraju jedinice za rukovanje.

Kabel vozila **B** otpušta se i umeće na donjem kraju jedinice za rukovanje.

Jedinica za rukovanje punjačem

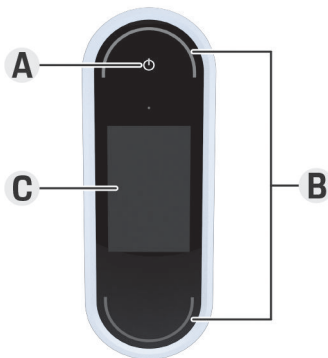

Sl. 333 Jedinica za rukovanje

- A** Gumb za uključivanje/isključivanje ☹
- B** LED diode statusa ○
- C** Zaslom

Punjač je moguće uključiti i isključiti pomoću gumba za uključivanje/isključivanje **A** (Sl. 333).

LED diode statusa **B** (Sl. 333) prikazuju status punjača.

Komunikacija s punjačem odvija se putem zaslona **C** (Sl. 333), zaslon prikazuje informacije i obavijesti o greškama.

Prikazni elementi i elementi za rukovanje na zaslonu

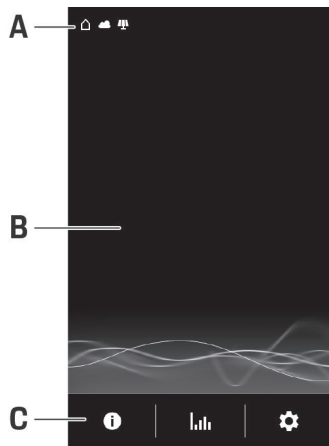

Sl. 334 Zaslom punjača

- A** Statusna traka
- B** Područje informacija
- C** Red izbornika

Senzor jačine osvjetljenja upravlja osvjetljenjem prikaza zaslona. Svjetlina se automatski prilagođava svjetlosnim uvjetima okoline.









Statusna traka

U statusnoj traci mogu se prikazati različiti simboli. Sljedeći pregled prikazuje značenje simbola na statusnoj traci.

Simbol	Značenje
	Postoji Wi-Fi veza
	Postoji veza sa serverom
	Ažuriranje softvera se preuzima
	Postoji veza s PLC mrežom
	Hotspot je uspostavljen
	U vozilu je aktiviran profil punjenja. Punjenje se vrši prema postavkama ovog profila.
	Fotonaponski sustav je priključen

Statusna traka

U statusnoj traci mogu se prikazati različiti simboli. Sljedeći pregled prikazuje značenje simbola na statusnoj traci.

Simbol	Značenje
	Postoji Wi-Fi veza
	Postoji veza sa serverom
	Ažuriranje softvera se preuzima
	Postoji veza s PLC mrežom
	Hotspot je uspostavljen
	Zaštitni vodič je deaktiviran (Kanada, Meksiko)
	Punjač je povezan s upraviteljem energije
	U vozilu je aktiviran profil punjenja. Punjenje se vrši prema postavkama ovog profila.
	Fotonaponski sustav je priključen





i Informacije

Ovisno o važnosti, neki se simboli preklapaju i stoga nisu vidljivi (simboli s rastućim prioritetom su npr. PLC mreža < Wi-Fi mreža < Upravitelj energije).

Red izbornika

U redu izbornika mogu se prikazati različiti simboli.

Sljedeći pregled prikazuje značenje simbola u redu izbornika.

Simbol	Značenje
	Pozivanje informacija o aktualnom postupku punjenja
	Pozivanje povijesti punjenja
	Namještanje postavki
	Na raspolaganju je ažuriranje softvera.

- B** prema gore / prema dolje
- C** Aktivnost
- D** Detalji
- E** Preskakanje

Mogućnosti rukovanja

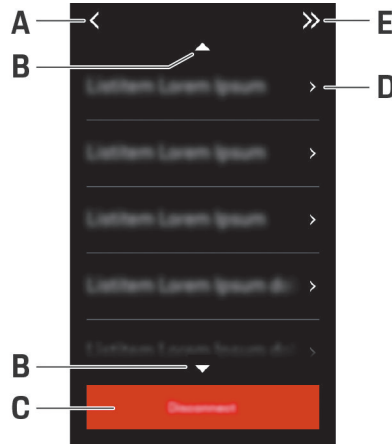

Sl. 335 Mogućnosti rukovanja

A Natrag

Odabir mjesta montaže

⚠ OPASNOST

Strujni udar, požar

Nepravilna upotreba punjača ili neuvažavanje sigurnosnih napomena može prouzročiti kratke spojeve, strujne udare, eksplozije, požare ili opekline.

- ▶ Nemojte montirati osnovno zidno postolje ili postaju za punjenje u potencijalno eksplozivnim područjima.
- ▶ Prije montaže osnovnog zidnog postolja ili postaje za punjenje provjerite da se u području prozračivanja koje je potrebno probušiti ne nalaze električni vodovi.
- ▶ Za smanjenje opasnosti od eksplozija, posebno u garažama, pazite da se tijekom punjenja jedinica za rukovanje nalazi najmanje 50 cm iznad poda.
- ▶ Uvažite lokalno važeće propise za električne instalacije, mjere zaštite od požara te propise o sprječavanju nezgoda i evakuacijske putove.

Osnovno zidno postolje i postaja za punjenje dizajnirani su za montažu u unutrašnjem i vanjskom području. Pri odabiru prikladne lokacije potrebno je uzeti u obzir sljedeće kriterije:

- Utičnicu odn. dovodni vod, osnovno zidno postolje ili postaju za punjenje potrebno je po mogućnosti ugraditi u natkrivenom području zaštićenom od izravnog sunčevog zračenja i oborina (npr. u garažu).
- Udaljenost utičnice od poda i stropa treba se odabrati u skladu s nacionalnim normama i propisima tako da je osigurana udobna upotreba.
- Nemojte montirati osnovno zidno postolje ili postaju za punjenje ispod predmeta koji vise.

- Zidno postolje ili postaju za punjenje nemojte postavljati u štale, stočne nastambe ili na mjesta gdje se stvara plinoviti amonijak.
- Osnovno zidno postolje ili postaju za punjenje montirajte na ravnoj površini.
- Kako biste osigurali sigurno pričvršćivanje, provjerite stanje zida prije montaže.
- Osnovno zidno postolje ili postaju za punjenje ugradite što je bliže moguće preferiranom mjestu parkiranja vozila. Pritom uzmite u obzir orijentaciju vozila.
- Osnovno zidno postolje ili postaju za punjenje montirajte tako da ne bude blizu prolaza i pazite da kabel za napajanje ne prelazi preko prolaza.
- Montirajte osnovno zidno postolje ili postaju za punjenje tako da udaljenost između utikača i utičnice nije veća od raspoložive dužine kabela za napajanje.

Potreban alat

- Libela
- Električna ili udarna bušilica
- Odvijač

Montaža

Montaža zidnog postolja

Montaža osnovnog zidnog postolja

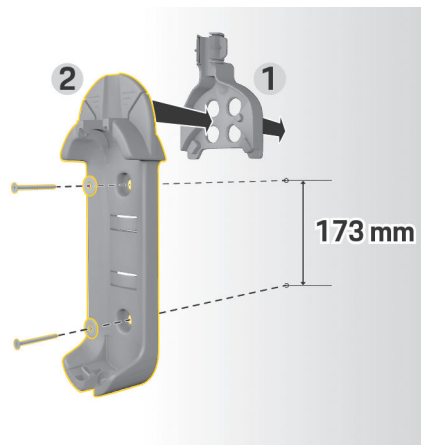

Sl. 336 Mjere za bušenje

1. Označite provrte za bušenje na zidu.
2. Izbušite provrte za pričvršćivanje i umetnite tiple.
3. Osnovno zidno postolje 2 (Sl. 336) utisnite s prednje strane u vodilicu kabela1 (Sl. 336).
4. Vjercima pričvrstite osnovno zidno postolje na zid.

Montaža držača utikača

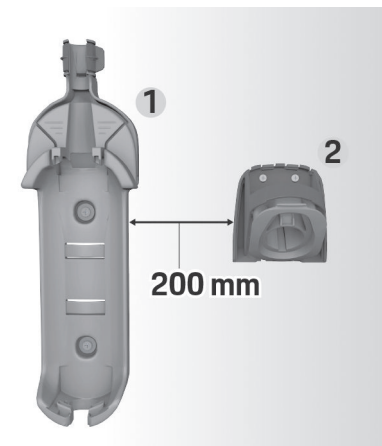

Sl. 337 Razmak između zidnog postolja i držača utikača

Tijekom postavljanja držača utikača pridrđavajte se razmaka od 200 mm od osnovnog zidnog postolja.

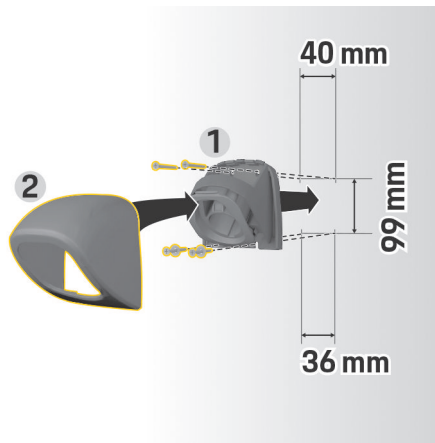

Sl. 338 Mjere za bušenje

1. Izvadite držač utikača 1 (Sl. 338) iz poklopca 2 (Sl. 338).
2. Označite provrte za bušenje na zidu.
3. Izbušite provrte za pričvrščivanje i umetnite tiple.
4. Vjercima pričvrstite držač utikača 1 (Sl. 338) na zid.
5. Postavite poklopac 2 (Sl. 338) s donje strane na držač utikača 1 (Sl. 338) i pritisnite ga prema gore.

Postavljanje jedinice za rukovanje u zidno postolje



Sl. 339 Postavljanje jedinice za rukovanje

1. Provućite kabel vozila kroz donji otvor osnovnog zidnog postolja, postavite donji dio jedinice za rukovanje na uklopnik i uklopite prema natrag.
2. Provućite kabel za napajanje kroz gornji otvor osnovnog zidnog postolja i uklopite sigurnosni prsten ulijevo.
3. Umetnite utičnicu vozila u držač utikača.

Montaža postaje za punjenje

Postoje dvije mogućnosti pričvrščivanja postaje za punjenje. Varijanta montaže ovisi o vrsti dovodnog voda (iznad ili ispod žbuke).

- **Montaža bez odstoynika (kad je riječ o dovodnom vodu ispod žbuke):** Montažna ploča montira se izravno na zid.
- **Montaža s odstoynikom (kad je riječ o dovodnom vodu iznad žbuke):** Montažna ploča montira se na zid s odstoynikom za dovodni vod.

Montaža bez odstoynika

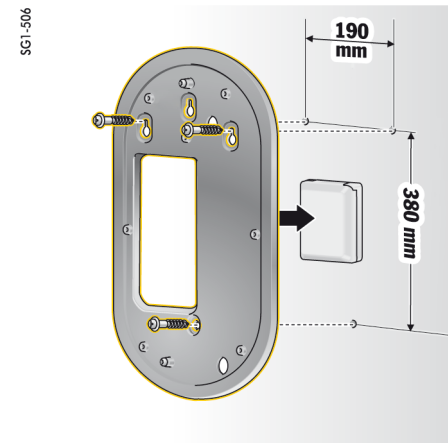

Sl. 340 Mjere za bušenje

1. Označite provrte za bušenje na zidu.
2. Izbušite provrte za pričvrščivanje i umetnite tiple.
3. Zavrните montažnu ploču na zid.

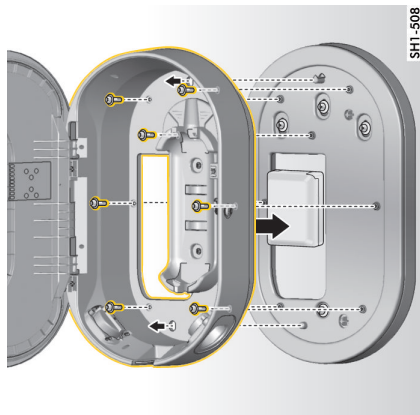

Sl. 341 Zavrtnje postaje za punjenje na montažnu ploču

4. Zavrtnite postaju za punjenje na montažnu ploču.

Montaža s odstojnikom

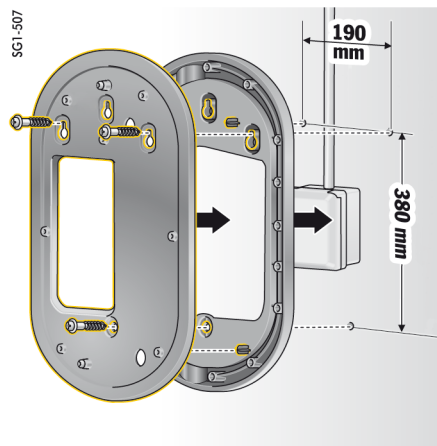

Sl. 342 Mjere za bušenje

1. Označite provrte za bušenje na zidu.
2. Izbušite provrte za pričvršćivanje i umetnite tiple.
3. Zavrtnite montažnu ploču zajedno s odstojnikom na zid.

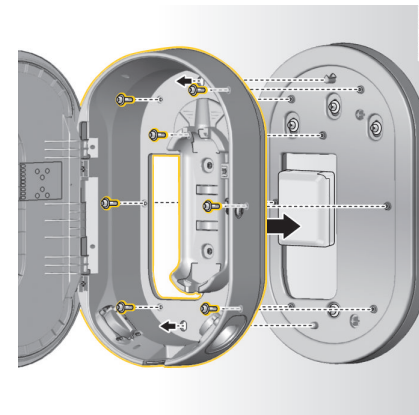

Sl. 343 Zavrtnje postaje za punjenje na montažnu ploču

4. Zavrtnite postaju za punjenje na montažnu ploču.

Postavljanje

Kabel za punjenje vozila i kabel za napajanje

Informacije o kabelu i utikaču za punjenje vozila

Ovisno o opremi zemlje postoje različiti priključci za punjenje vozila **A** i utikači za punjenje vozila **B**.

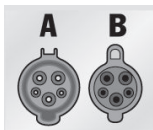

IEC 62196-2/
SAE-J1772-2009
Tip 1 UL/IEC

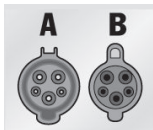

IEC 62196-2/
SAE-J1772-2009
Tip 1

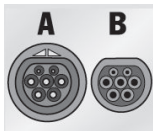

IEC 62196-2
Tip 2

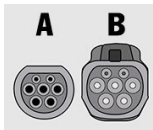

GB/T 20234.2
Tip GB

Odabir kabela za napajanje

Za redovito punjenje uz optimalnu brzinu punjenja upotrijebite isključivo kabele za napajanje navedene u nastavku. Najveća snaga punjenja koju je moguće postići iznosi do 22 kW (ovisno o varijanti uređaja, strujnoj mreži / kućnom priključku i punjaču u vozilu). Pri vožnji inozemstvom uvijek sa sobom imajte odgovarajući kabel za napajanje za zemlju koju posjećujete.

NAPOMENA

Ovisno o pojedinoj zemlji smijete upotrebljavati samo dopuštene kabele za napajanje. Sljedeći kabele za napajanje dopušteni su ovisno o pojedinoj zemlji te su definirani u sljedećim tabelama.

Zemlja	Mrežni kabel
Rusija, Ukrajina	5, 6, 7, 8, C
Abu Dhabi, Izrael, Singapore	5, 6, 7, 8

Odobrenje kabela za napajanje specifično za pojedinu zemlju (primjeri)

Dužina kabela vozila može iznositi 2,5 ili 7,5 metara ovisno o okolnostima. Ovisno o pojedinoj zemlji ograničena je kompletna dužina kabela za napajanje, jedinice za rukovanje i kabela vozila, npr. u Švicarskoj na 5 metara, u Izraelu i SAD-u na 7,5 metara¹).

1. Stanje u vrijeme tiska. Potražite informacije od Porscheovog partnera ili lokalnog dobavljača električne energije.

Kabli za napajanje za industrijske utičnice

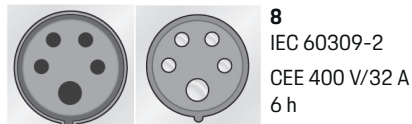
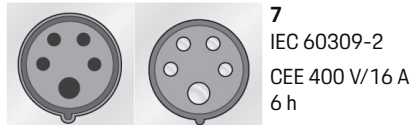
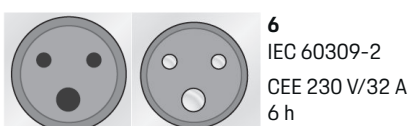
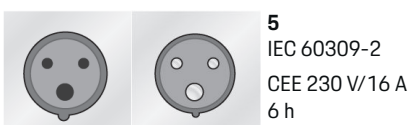
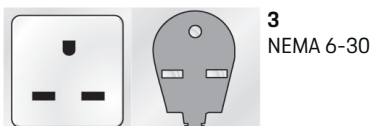

Kabel za napajanje za kućne utičnice

Ako nema dostupne industrijske utičnice, kabli za napajanje navedeni u nastavku mogu se upotrebljavati i za punjenje pri smanjenoj snazi punjenja.

- Ovisno o pojedinoj zemlji, npr. u Abu Dhabiju, Izraelu, Singapuru i Indiji¹, punjenje na kućnim utičnicama je **zabranjeno**.

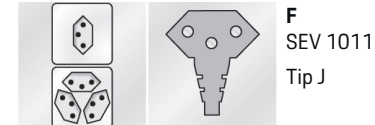
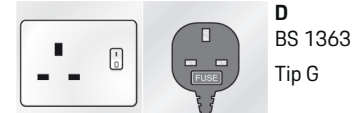
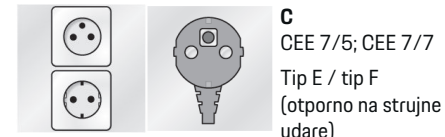
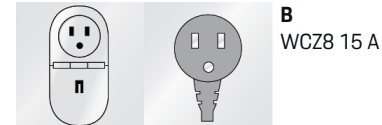
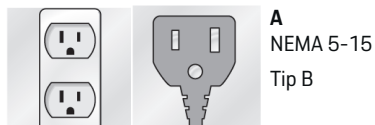

1. Stanje u vrijeme tiska. Potražite informacije od Porscheovog partnera ili lokalnog dobavljača električne energije.

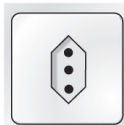

H
CEI 23-16-VII
Tip L 16 A (5 mm)



I
IA6A3 (BS 546)
Tip M

NEMA 6-50 / NEMA 14-50 (dodatne informacije)

Informacije

Područje važenja

Ova se preporuka za upotrebu odnosi samo na regije sa standardom NEMA 6-50 / NEMA 14-50.

Punjenje vozila može prouzročiti jaku električnu struju. Zbog sigurnosnih razloga obavezna je upotreba isključivo odobrenih komponenti te pravilna ugradnja cijelog uređaja za punjenje.

Opće sigurnosne napomene



OPASNOST

Električni udar i vatra!

Neispravna upotreba uređaja za punjenje i nepridržavanje napomena za ugradnju i sigurnosnih napomena mogu prouzročiti kratki spoj, električni udar, eksploziju, vatru ili opekline.

- ▶ Uvažite napomene za ugradnju u Uputama za uporabu vašeg uređaja za punjenje.
- ▶ Posebno uvažite sve navedene sigurnosne napomene i upozorenja.
- ▶ Neka ugradnju izvrši osoba s odgovarajućim poznavanjem električne tehnologije te stručnim znanjem.
- ▶ Uvažite nacionalne propise koji vrijede za provedbu električnih instalacija.

Zahtjevi za mrežnu utičnicu



OPASNOST

Neprikladne mrežne utičnice

Neprikladna mrežna utičnica može prouzročiti kratki spoj, električni udar, eksploziju, vatru ili opekline.

- ▶ Upotrijebite samo tip mrežne utičnice koji je prikladan za tu instalaciju (pogledajte **Prikladni tipovi mrežnih utičnica/utikača**).
- ▶ Upotrijebite samo mrežne utičnice koje ispunjavaju zahtjeve u pogledu kvalitete kontaktnih površina i pričvršćivanja (pogledajte **Zahtjevi u pogledu kvalitete mrežnih utičnica**).
- ▶ Spriječite izravan kontakt steznih vijaka sa žicom. Po mogućnosti upotrijebite žičane krajnje prstene.
- ▶ Spriječite čvrsto stezanje voda na izolaciji.

Prikladni tipovi mrežnih utičnica/utikača



NEMA 6-50
Utičnica/utikač



NEMA 14-50
Utičnica/utikač

Zahtjevi u pogledu kvalitete mrežnih utičnica

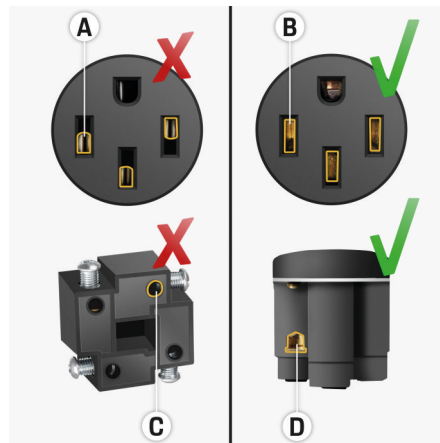

- A** Kontaktna površina samo pola visine kontakta utikača
- B** Kontaktna površina duž cijele visine kontakta utikača
- C** Mala kontaktna površina između steznog vijka i spleta.

D Široka kontaktna površina između stezne ploče i spleta

Zahtjevi za ugradnju vodova

OPASNOST

Neprikladni mrežni vod

Upotreba neprikladnih mrežnih vodova ili previsoke električne struje mogu prouzročiti kratki spoj, električni udar, eksploziju, vatru ili opekline.

- ▶ Vod mora biti osiguran s 50 A.
- ▶ Upotrijebite samo bakrene kabele s presjekom kabela od najmanje 8 AWG ili bolje 6 AWG.

Zahtjevi za ugradnju na otvorenom

OPASNOST

Izravan kontakt s kišom

Kad se uređaj za punjenje upotrebljava na otvorenom, izravan kontakt s kišom može prouzročiti kratki spoj, električni udar, eksploziju, vatru ili opekline.

- ▶ Spriječite izravan kontakt uređaja za punjenje s kišom.
- ▶ Upotrijebite kućište otporno na kišu NEMA 3R.

Zamjena kabela za napajanje i kabela vozila

OPASNOST

Strujni udar

Opasnost od teških ili smrtonosnih ozljeda uslijed strujnog udara.

- ▶ Prije zamjene kabela za napajanje izvucite kabel za napajanje iz utičnice i uklonite kabel vozila iz priključka za punjenje vozila.
- ▶ Kabel mijenjajte isključivo u suhoj okolini.
- ▶ Upotrebjavajte kabele koje je odobrio Porsche.

1. Stanje u vrijeme tiska. Potražite informacije od Porscheovog partnera ili lokalnog dobavljača električne energije.

▶ Uvažite poglavlje „Opseg isporuke“ na stranici 666.

Ovisno o pojedinoj zemlji, npr. u Norveškoj, Italiji, Portugalu i Španjolskoj¹, kabel za napajanje smije zamijeniti samo ovlašteni stručnjak za električne instalacije. Porsche preporučuje ovlaštenog Porscheovog servisnog partnera.

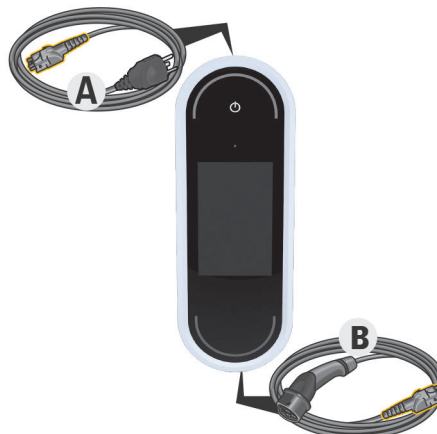

Sl. 344 Priklučci na jedinici za rukovanje

Kabel za napajanje **A** otpušta se i umeće na gornjem kraju jedinice za rukovanje.

Kabel vozila **B** otpušta se i umeće na donjem kraju jedinice za rukovanje.

Otpuštanje kabela

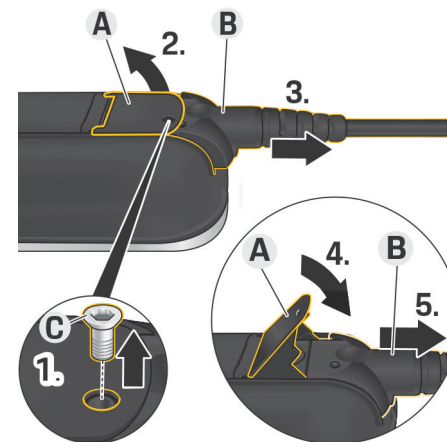

Sl. 345 Otpuštanje kabela

✓ Postupak punjenja visokonaponske baterije je završio i utičnica vozila je uklonjena iz priključka za punjenje vozila.

✓ Utikač je izvučen iz utičnice.

1. Otpustite vijak **C** (Sl. 345) odgovarajućim alatom.
2. Podignite ručicu **A** (Sl. 345).
3. Izvucite utikač **B** (Sl. 345) do prvog otpora.
4. Zatvorite ručicu **A** (Sl. 345).
5. Potpuno izvucite utikač **B** (Sl. 345).

Pričvršćivanje kabela

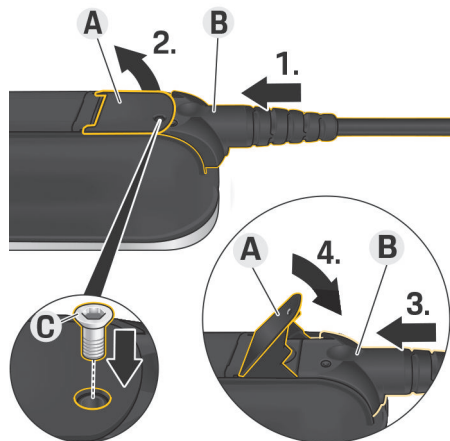

Sl. 346 Pričvršćivanje kabela i fiksiranje utikača

✓ Ručica **A** (Sl. 346) je zatvorena.

1. Ugurajte utikač **B** (Sl. 346) do prvog otpora u jedinicu za rukovanje.
2. Podignite ručicu **A** (Sl. 346).
3. Potpuno ugurajte utikač **B** (Sl. 346).
4. Zatvorite ručicu **A** (Sl. 346).
5. Utikač **B** (Sl. 346) čvrsto pritegnite vijkom **C** (Sl. 346) na jedinicu za rukovanje.

Puštanje u pogon i konfiguracija

Pokretanje

Pri prvom pokretanju punjača namjestite sljedeće postavke.

i Informacije

- Točke označene s **Preskočiti** možete preskočiti. U ovom se slučaju postavka ne namješta.
- Postavke se mogu promijeniti na zaslonu u svakom trenutku (⚙️).

Jezik i zemlja

1. Odaberite jezik s popisa. Potvrdite odabir.
2. Odaberite zemlju s popisa.
3. Potvrdite odabir jezika i zemlje.

Prijenos podataka

- ▶ Pročitajte i potvrdite napomene za prijenos podataka.

Ažuriranja softvera

Kako bi se zajamčila potpuna funkcionalnost i pouzdan rad punjača, uvijek mora biti instaliran aktualni softver.

- ▶ Odaberite i potvrdite postavke za automatsko ažuriranje softvera.

Uključena Punjač provjerava jesu li raspoloživa ažuriranja softvera i automatski ih preuzima. Instalaciju možete pokrenuti odmah ili je odgoditi.

Isključiti Punjač provjerava jesu li raspoloživa ažuriranja softvera i prikazuje odgovarajuću napomenu. Zatim možete ručno pokrenuti download.

Nakon downloada instalaciju možete izravno pokrenuti ili je odgoditi.

Ako nije omogućena internetska veza s punjačem, ažuriranja softvera mogu se preuzeti i ručno putem web adrese u području **E-Performance** na stranici <https://www.porsche.com> te instalirati putem web aplikacije.

Odabir mreže

Odaberite vezu s kućnom mrežom. Točka se može preskočiti s **Preskočiti**. Tada se neće uspostaviti veza s kućnom mrežom. Ako je punjač povezan s postojećom kućnom mrežom, na raspolaganju su dodatne funkcije i informacije. Moguća je veza putem Wi-Fi ili Powerline Communication mreže (PLC mreže). Ako kućna mreža nije na raspolaganju, moguće je postaviti hotspot na punjaču.

i Informacije

Javne Wi-Fi mreže bez zaštite lozinkom nisu podržane i ne mogu se koristiti.

Povezivanje putem Wi-Fi veze

1. Odaberite **WLAN**.
2. Na popisu prepoznatih Wi-Fi mreža odaberite kućnu mrežu.
3. Unesite i potvrdite lozinku.

Povezivanje putem PLC gumba za spajanje

1. Odaberite **PLC gumb za spajanje**.
2. Pokrenite uspostavljanje veze na PLC modemu. Potvrdite na punjaču s **U redu**.
Nakon uspostavljanja potvrdite s **Spoji**.
➔ Uspostavlja se veza s PLC mrežom.

Ako postoji veza s PLC mrežom, u statusnoj traci prikazuje se simbol .

Povezivanje putem PLC sigurnosnog ključa

Za ovu metodu mora se upotrijebiti krajnji uređaj s upravljačkim softverom PLC mreže.

1. Za uspostavljanje veze s PLC mrežom pomoću sigurnosnog ključa, odaberite **PLC sigurnosni ključ**.
➔ Sigurnosni ključ prikazuje se na zaslonu.
2. Unesite sigurnosni ključ u odgovarajući izbornik upravljačkog softvera PLC mreže i tako integrirajte punjač u PLC mrežu.
➔ Uspostavlja se veza s PLC mrežom.

Ako postoji veza s PLC mrežom, u statusnoj traci prikazuje se simbol .

Informacije

Karakteristike PLC-a:

- Zasebna sučelja za vozilo i infrastrukturu
- PLC prema IEEE P1901
- HomePlug AV
- Kodiranje: 128-bitni AES
- Frekvencijski pojas: 2 – 30 MHz

Korisnički profili (povezivanje Porsche ID-ja)

Ako je punjač povezan s vašim Porsche ID-jem, na portalu My Porsche i u aplikaciji Porsche Connect moguće je pozvati informacije o punjaču i postupcima punjenja.

Za povezivanje punjača s vašim Porsche ID-jem:

- ▶ Internetsku stranicu navedenu na zaslonu punjača pozovite u pretraživaču krajnjeg uređaja i unesite korisnički kod.
– ili –
Skenirajte QR kod prikazan na zaslonu punjača. Za skeniranje QR koda na raspolaganju su sljedeće mogućnosti:
 - Upotrijebite aplikaciju Porsche Connect (**Moj račun > Kabel za punjenje & uređaji > Skeniranje QR koda**).
 - Upotrijebite kameru svojeg krajnjeg uređaja (verzija iOS 11 ili viša, drukčije za Android).
 - Upotrijebite aplikaciju za skeniranje QR koda.

Ako je povezivanje bilo uspješno, pomoćnik za postavljanje prelazi na sljedeći korak.

Povezivanje upravitelja energije

Ako postoji upravitelj energije, moguće je s njim uspostaviti vezu. Upravitelj energije tad preuzima upravljanje postupkom punjenja.

- ▶ Upute za povezivanje potražite u Uputama za uporabu upravitelja energije.

Ako upravitelj energije nije na raspolaganju, vozilo se puni strujom punjenja koju daje punjač:

- ▶ **Postavke**  ▶ **Podesite struju punjenja**

- ▶ Uvažite poglavlje „Prilagodba struje punjenja” na stranici 679.

Žarišna točka

Ako nije moguća integracija u kućnu mrežu, punjač može uspostaviti hotspot i tako uspostaviti vezu s web aplikacijom punjača.

- ▶ Za uspostavljanje hotspota kliknite na **Aktiviraj hotspot**.

Nakon uspostavljanja hotspota u statusnoj traci prikazuje se simbol .

Informacije

Kad upotrebljavate sustave Android, vezu će možda trebati potvrditi zasebno kako biste uspostavili hotspot.

Prilagodba struje punjenja

Ovdje je moguće namjestiti maksimalnu struju punjenja koju dopušta punjač ako upravitelj energije nije raspoloživ u kućnoj mreži.

Prikazana maksimalna vrijednost određuje se prema vrsti priključenog kabela.

- ▶ Namjestite struju punjenja na maksimalnu vrijednost koja je raspoloživa u strujnoj mreži koja se koristi za punjač. Za to upotrijebite **Plus** i **Minus**.

- ▶ Uvažite poglavlje „Ograničenje struje punjenja” na stranici 683.

Zaštita uređaja

Kako biste spriječili neovlašteno priključivanje vozila na punjač, može se postaviti provjera PIN koda.

1. Za aktiviranje provjere PIN koda, odaberite **Uključena**.
2. Unesite četiri znamenke PIN koda i potvrdite ga.
3. Ponovite i potvrdite PIN.
 - ➔ Aktiviranje provjere PIN koda se potvrđuje.

Dovršetak postavljanja

- ▶ Provjerite na temelju **Sažetak** izvršene postavke i dovršite postavljanje.

Pokretanje s web aplikacijom

Prije svakodnevne upotrebe punjača i web aplikacije, najprije morate postaviti punjač. U nastavku se mora uspostaviti veza između krajnjeg uređaja (PC-ja, tableta ili smartphona) i punjača.

Zahtjevi za prvo pokretanje u web aplikaciji

Sljedeće informacije trebaju biti dostupne za prvu primjenu web aplikacije:

- pismo s pristupnim podacima punjača Porsche Mobile Charger Connect za prijavu u web aplikaciju punjača
- pristupni podaci vaše kućne mreže
- pristupni podaci korisničkog profila (za povezivanje s Porsche ID-jem).

Zahtjevi za prvo pokretanje u web aplikaciji

Sljedeće informacije trebaju biti dostupne za prvu primjenu web aplikacije:

- pismo s pristupnim podacima punjača Porsche Wall Charger Connect za prijavu u web aplikaciju punjača
- pristupni podaci vaše kućne mreže
- pristupni podaci korisničkog profila (za povezivanje s Porsche ID-jem).

Web aplikacija podržava sljedeće pretraživače:

- Google Chrome od verzije 57 (preporučeno)
- Mozilla Firefox od verzije 52 (preporučeno)
- Microsoft Internet Explorer od verzije 11
- Microsoft Edge
- Apple Safari od verzije 10.

Prijava na punjač

i Informacije

Podaci za prijavu na punjač nalaze se u priloženom pismu s pristupnim podacima. Sigurnosno polje sadrži pristupne kodove (PIN i PUK). Polje je ispisano posebnom bojom koja prekriva te kodove.

Kad navlažite to polje mlazom vode, boja blijedi i kodovi postaju vidljivi.

Tijekom vlaženja polje nemojte trljati ni grepsti jer bi se kodovi mogli oštetiti.

- ✓ Punjač je uključen.
- ✓ Pismo s pristupnim podacima je spremno.

1. Potražite PIN u pismu. Za to navlažite sigurnosno polje kako bi PIN posao čitljiv.
2. Unesite PIN.

Pokretanje postavljanja na punjaču

Punjač se postavlja pomoću pomoćnika za postavljanje koji vas kroz više koraka vodi kroz ugradnju. Postavljanje se mora završiti kako bi se punjač mogao pravilno upotrijebiti.

▶ Uvažite Upute za uporabu punjača Porsche Mobile Charger Connect kako biste saznali detalje o postavljanju punjača.

Pregled

Web aplikacija nudi opsežne mogućnosti namještanja u usporedbi s uređajem.

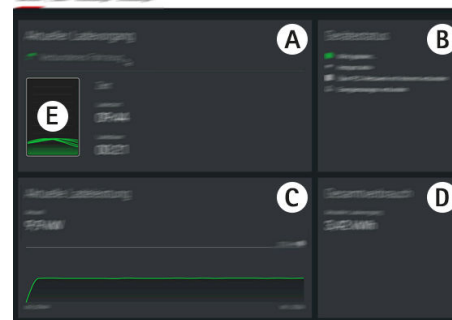

Sl. 347 Pregled web aplikacije

A Trenutačno učitavanje

Priznaje informacije o aktualnom postupku punjenja, kao primjerice početak i trajanje postupka punjenja.

B Status uređaja

Priznaje informacije o uređaju, primjerice

- aktualni status napunjenosti
- korištenu mrežnu vezu

- status veze s upraviteljem energije (ako postoji)
- dostupnost ažuriranja softvera
- deaktiviranje zaštitnog vodiča.

C Trenutna snaga punjenja

Trenutni protok električne snage [u kilovatima] od punjača do trošila.

Tijek krivulje: Prikazana krivulja prikazuje vremenski tijek snage punjenja od početka punjenja, kao i ukupnu potrošnju energije [u kilovatima].

Odaberite trenutak u krivulji kako biste vidjeli snagu punjenja u tom trenutku.

D Potrošnja

Ukupna potrošnja energije aktualnog postupka punjenja [u kilovatsatima].

E Status napunjenosti

Korištena boja u pregledu prikazuje status napunjenosti uređaja:

- Crvena: obavijest o grešci
- Plava: punjenje je privremeno zaustavljeno
- Zelena: vozilo se puni
- Bijela: vozilo nije priključeno na punjač.

Rukovanje

Napomene za rukovanje

Ovisno o pojedinoj zemlji mora se prijaviti priključivanje uređaja za punjenje električnih vozila.

- ▶ Prije priključivanja provjerite obvezu dojave i pravne okvirne uvjete za rad.

NAPOMENA

Oštećenje punjača

- ▶ Tijekom postupka punjenja punjač uvijek odložite na čvrstu podlogu.
- ▶ Porsche preporučuje da se punjač za vrijeme upotrebe postavi na osnovno zidno postolje ili u postaju za punjenje. Ovisno o pojedinoj zemlji, npr. u Švicarskoj¹, punjačem se smije rukovati samo na osnovnom zidnom postolju ili u postaji za punjenje.
- ▶ Punjač nemojte uranjati u vodu.
- ▶ Zaštitite punjač od snijega i leda.
- ▶ Pažljivo rukujte punjačem i zaštitite ga od opterećenja, kao npr. prelaska preko njega vozilom, ispadanja, povlačenja, savijanja i gnječenja.
- ▶ Nemojte otvarati kućište punjača.

NAPOMENA

Oštećenje punjača

Punjač smije raditi samo u rasponu temperature od -30°C do $+50^{\circ}\text{C}$.

- ▶ Kako biste spriječili pregrijavanje za vrijeme rada, izbjegavajte neprekidno izlaganje punjača izravnoj sunčevoj svjetlosti. U slučaju pregrijavanja

punjača postupak punjenja automatski se prekida dok se temperatura ponovno ne vrati u normalan raspon.

- ▶ Kad je temperatura previsoka ili preniska, pustiti da se punjač polako vrati u raspon radne temperature i nemojte ga aktivno hladiti ili zagrijavati, npr. hladiti hladnom vodom ili zagrijavati sušilom.

1. Stanje u vrijeme tiska: Potražite informacije od Porscheovog partnera.

Punjenje

Napomene za punjenje

Priključak za punjenje vozila

Za informacije o umetanju i uklanjanju kabela vozila iz priključka za punjenje vozila i o statusu punjenja i povezivanja na priključak za punjenje vozila:

▷ Uvažite upute vozila.



OPASNOST

Strujni udar, požar

Opasnost od teških ili smrtonosnih ozljeda uslijed požara ili strujnog udara.

- ▶ Uvijek se pridržavajte zadanog redoslijeda tijekom postupka punjenja.
- ▶ Nemojte izvlačiti kabel vozila iz priključka za punjenje vozila tijekom postupka punjenja.
- ▶ Završite postupak punjenja prije nego što izvučete kabel vozila iz priključka za punjenje vozila.
- ▶ Nemojte izvlačiti punjač iz strujne utičnice tijekom postupka punjenja.

Greške se prikazuju na zaslonu i crvenim LED diodama statusa. Prikazuju se napomena o grešci, uzrok i postupak rješavanja.

- ▶ Uvažite poglavlje „Smetnje pri radu” na stranici 692.

Vremena punjenja

Trajanje punjenja može varirati zbog sljedećih čimbenika:

- korištene strujne utičnice (kućna utičnica ili industrijska utičnica)
- mrežnog napona ovisno o pojedinoj zemlji i jakosti struje

- postavki za ograničenje struje punjenja na punjaču
- oscilacija mrežnog napona
- temperature okoline vozila i punjača. Na temperaturi u graničnom području dopuštene temperature okoline vrijeme punjenja može biti duže.
 - ▷ Uvažite poglavlje „Deaktiviranje i aktiviranje zaštitnog vodiča” na stranici 683.
- Temperatura visokonaponske baterije i jedinice za rukovanje
- Aktivirana prethodna klimatizacija temperature unutrašnjosti
- Strujna opteretivost utikača i utikača za punjenje vozila

Informacije

Zbog različitih verzija strujne mreže ovisno o pojedinoj zemlji nude se različite varijante kabela. Stoga možda neće biti raspoloživa potpuna snaga punjenja. Potražite informacije od Porscheovog partnera.

Pokretanje, privremeno zaustavljanje i završavanje punjenja

Pokretanje punjenja

1. Utaknite utikač u utičnicu.
 - ☺ Gumb za uključivanje/isključivanje svijetli bijelo.
 - LED diode statusa svijetle bijelo.
 - ➔ Zaslon se uključuje.
2. Utaknite utičnicu vozila u priključak za punjenje vozila.
 - ☺ Gumb za uključivanje/isključivanje svijetli bijelo.
 - LED diode statusa pulsiraju bijelo.

Za informacije o priključivanju kabela vozila na priključak za punjenje vozila:

▷ Uvažite upute vozila.

- ➔ Nakon uspješne samoprovjere i uspostavljanja veze LED diode statusa svijetle bijelo.

3. Postupak punjenja automatski se pokreće.

☺ Gumb za uključivanje/isključivanje svijetli bijelo.

○ LED diode statusa pulsiraju zeleno.

4. Punjač se nakon nekoliko minuta prebacuje u stanje pripravnosti.

➔ Vozilo se puni.

Informacije

- Vozilo upravlja postupkom punjenja. Postupak punjenja može se prekinuti samo na vozilu.
- Status napunjenosti prikazuje se na zaslonu ako se punjač ne nalazi u stanju pripravnosti. Pritiskom gumba za uključivanje/isključivanje ☺ možete ponovno uključiti zaslon.
- Funkcija isključivanja zbog previsoke temperature sprječava pregrijavanje tijekom postupka punjenja.

Privremeno zaustavljanje punjenja

Ako postupkom punjenja upravlja vozilo, može doći do pauze punjenja, npr. zbog optimiziranja potrošnje struje.

Pauza punjenja prikazuje se na jedinici za rukovanje.

- ☺ Gumb za uključivanje/isključivanje svijetli bijelo.
- LED diode statusa trepere plavo.
- Zaslon se uključuje.

Vozilo ponovno samostalno nastavlja postupak punjenja. Postupak punjenja može se prekinuti na vozilu.

Završavanje punjenja

- ✓ Postupak punjenja uspješno je završen.
- ☉ Gumb za uključivanje/isključivanje svijetli bijelo.
- LED diode statusa svijetle zeleno.
Zaslon se uključuje i prikazuju se informacije o završenom postupku punjenja. Punjač se nakon nekoliko minuta prebacuje u stanje pripravnosti.
- ▶ Izvucite utičnicu vozila iz priključka za punjenje vozila.

Ograničenje struje punjenja

Jedinica za rukovanje automatski prepoznaje napon i dostupne jakosti struje. Putem ograničenja struje punjenja moguće je namjestiti kojom će se snagom vršiti punjenje. Pohranjuje se posljednje namještena struja punjenja. Kad se upotrebljavaju kućne utičnice, struja punjenja ograničava se pri isporuci na 50 % kako bi se spriječilo pregrijavanje električne instalacije.

Ako je punjač povezan s upraviteljem energije, on ograničava struju punjenja prema podacima koji su namješteni u upravitelju energije. Dodatna postojeća trošila u kućnoj mreži, npr. električno grijanje ili generator tople vode, također mogu smanjiti maksimalno raspoloživu struju punjenja. Snaga punjenja ni u kojem slučaju ne smije biti veća od maksimalne raspoložive snage korištenog strujnog kruga. U slučaju nejasnoća obratite se ovlaštenom stručnjaku za električne instalacije.

Deaktiviranje i aktiviranje zaštitnog vodiča



OPASNOST

Strujni udar, kratki spoj, požar, eksplozija, vatra

Upotreba punjača bez aktivnog zaštitnog vodiča može prouzročiti strujne udare, kratke spojeve, požare, eksplozije ili opekline.

- ▶ Punjačem po mogućnosti treba rukovati u uzemljenim strujnim mrežama.
- ▶ Zaštitni vodič deaktivirajte samo u neuzemljenim strujnim mrežama.
- ▶ Zaštitni vodič aktivirajte u uzemljenim strujnim mrežama.

▶ Uvažite poglavlje „Aktiviranje zaštitnog vodiča“ na stranici 683.

Deaktiviranje zaštitnog vodiča

- ✓ Obavijest o grešci o prekinutom ili nepostojećem zaštitnom vodiču prikazuje se na zaslonu.
- ✓ Zaštitni vodič prekinuo je postupak punjenja ili spriječio pokretanje.
- ☉ Gumb za uključivanje/isključivanje svijetli crveno.
- LED diode statusa svijetli crveno.
Obavijest o grešci prikazuje se na zaslonu.
- 1. Za deaktiviranje zaštitnog vodiča, potvrdite obavijest o grešci **Potvrdi**.
- 2. Gumb za uključivanje/isključivanje ☉ držati pritisnutim 3 sekunde.

3. Deaktiviranje zaštitnog vodiča potvrdite s **Potvrdi**.
 - ➔ Deaktiviranje se također odnosi i za sljedeće postupke punjenja.

Aktiviranje zaštitnog vodiča

Ako punjač radi u uzemljenoj strujnoj mreži, aktivirajte zaštitni vodič.

1. Pozivanje izbornika **Zaštitni vodič (Potstavke) ▶ Zaštitni vodič**.
2. Aktiviranje zaštitnog vodiča s **Aktiviraj**.

Kad je aktiviran zaštitni vodič, točka izbornika **Zaštitni vodič** ne pojavljuje se u izborniku **Potstavke**.

Prijava u web aplikaciju

Za standardno rukovanje web aplikacijom odaberite korisnika Kućni korisnik. Korisnik Služba za korisnike ima dodatne mogućnosti namještanja i namijenjen je Porscheovom partneru u servisne svrhe.

- ✓ Pristupni podaci su spremni.
- 1. U polju **Korisnik** odaberite odgovarajućeg korisnika.
- 2. Unesite lozinku (potražite je u pismu s pristupnim podacima).

i Informacije

Nakon 25 minuta neaktivnosti korisnik se automatski odjavljuje iz web aplikacije.

Pozivanje web aplikacije

Putem web aplikacije koja je specifična za svaki punjač mogu se pozvati dodatne mogućnosti konfiguracije i detaljne informacije o dosadašnjim postupcima punjenja.

Informacije

- Ovisno o korištenom pretraživaču, web aplikacije ne otvara se odmah, već se najprije prikazuje napomena o sigurnosnim postavkama pretraživača.
- Unos lozinke mreže tijekom pozivanja web aplikacije ovisi o operativnom sustavu krajnjeg uređaja.

Pozivanje web aplikacije putem hotspota

Web aplikaciju možete pozvati pomoću krajnjeg uređaja (PC-ja, tableta ili smartphonea) koji je postavio punjač.

Za uspostavljanje hotspota:

- ▶ Uvažite poglavlje „Žarišna točka” na stranici 679.
- ▶ Za pozivanje web aplikacije kad je aktivan hotspot, u red za adresu pretraživača unesite sljedeću IP adresu: 192.168.0.1

Pozivanje web aplikacije putem Wi-Fi veze

Web aplikaciju možete pozvati u pretraživaču krajnjeg uređaja (PC-ja, tableta ili smartphonea) koji je prijavljen u istoj kućnoj mreži kao i punjač.

- Unesite aktualnu IP adresu punjača u red za adresu pretraživača. IP adresu pronaći ćete pod

Postavke  ▶ **Mreža** ▶ **Informacije mreže**.

– ili –

Unesite naziv glavnog računala punjača u red za adresu pretraživača. Naziv glavnog računala pronaći ćete u pismu s pristupnim podacima.

▶ Za napomene o web aplikaciji pogledajte upute na stranici <https://www.porsche.com/international/aboutporsche/e-performance/help-andcontact/>

Rukovanje web aplikacijom

Pozivanje web aplikacije

Uspostavljanje veze s punjačem

Ako je punjač tijekom postavljanja integriran u vašu postojeću kućnu mrežu (Wi-Fi ili Powerline Communication), moguće je pristupiti web aplikaciji pomoću dodijeljene IP adrese.

Za informacije o uspostavljanju mrežnih veza ▶ Uvažite poglavlje „Veze” na stranici 685..

Pozivanje web aplikacije putem Wi-Fi veze

✓ Krajnji uređaj i punjač nalaze se u istoj Wi-Fi mreži.

1. Pozovite pretraživač.
2. U redu za adresu pretraživača: unesite IP adresu dodijeljenu tijekom konfiguracije (pod **Postavke**  ▶ **Mreže** ▶ **Informacije mreže** na punjaču) ili naziv računala punjača (nalazi se u pismu s pristupnim podacima).

Pozivanje web aplikacije putem Powerline Communication

✓ Krajnji uređaj i punjač nalaze se u istoj mreži putem PLC priključka.

1. Pozovite pretraživač.
2. U redu za adresu pretraživača: IP adresa dodijeljena tijekom konfiguracije (pod **Postavke**  ▶ **Mreže** ▶ **Informacije mreže** na punjaču).

Pozivanje web aplikacije putem hotspota

Alternativno je moguće uspostaviti vezu putem hotspota. Punjač nudi bežičnu pristupnu točku (hotspot) koja je zaštićena lozinkom i traži ručnu prijavu. Krajnji uređaj koji podržava Wi-Fi vezu može se povezati s

hotspotom i pristupiti web aplikaciji punjača. U web aplikaciji moguća je integracija u kućnu mrežu u svakom trenutku.

- ✓ Punjač je uključen. Punjač automatski otvara svoju pristupnu točku za Wi-Fi.
- 1. Pozovite na krajnjem uređaju simbol mreže odnosno simbol Wi-Fi u informativnoj traci.
- 2. Odaberite Wi-Fi mrežu s popisa. Naziv Wi-Fi mreže odgovara SSID-u u pismu s pristupnim podacima i prikazuje se kao **ICCPD-#####**.
- 3. Odaberite površinu Poveži.
- 4. U polju **Sigurnosni ključ** unesite lozinku mreže (označena u pismu s pristupnim podacima kao **Wi-Fi PSK**).
 - ➔ Uspostavlja se veza s Wi-Fi mrežom.

Napomena: Za operativni sustav Windows 10 najprije se provjerava unos PIN-a usmjernivača. Odaberite link Poveži koristeći sigurnosnu lozinku mreže i zatim unesite lozinku.
- 5. Pozovite pretraživač.
- 6. Unesite sljedeću IP adresu u red za adresu pretraživača: **192.168.0.1**.

Informacije

Ako se krajnji uređaj nalazi u kućnoj mreži, web aplikaciji više nije moguće pristupiti putem IP adrese hotspota (192.168.0.1), već samo putem automatski dodijeljene IP adrese ili pomoću naziva računala punjača.

- Postojeći unosi IP adrese:
 - Web Application: **Održavanje ▶ Informacije o uređaju**
 - Punjač: **Postavke ⚙ ▶ Mreže ▶ Informacije mreže**
- Postojeći unosi naziva glavnog računala:
 - Pismo s pristupnim podacima
 - Web Application: **Održavanje ▶ Informacije o uređaju**

Preusmjeravanje na web aplikaciju

Informacije

Ovisno o korištenom pretraživaču, web aplikacija ne otvara se odmah, već se najprije prikazuje napomena o sigurnosnim postavkama pretraživača.

1. U prikazanom upozorenju pretraživača odaberite **Povećano**.
2. U sljedećem dijaloškom okviru odaberite **Dodaj iznimku**.
 - ➔ Certifikat SSL se potvrđuje i otvara se web aplikacija.

Povijest punjenja

Tu su kronološki prikazani postupci punjenja punjača. Za svaki postupak punjenja raspoložive su sljedeće informacije:

- trenutak
- trajanje punjenja
- Potrošnja
- troškovi (ako je raspoloživ upravitelj energije)
- korišteni račun (ako ste odabrali račun tijekom aktivnog postupka punjenja).

Web aplikacija nudi opciju izvoza povijesti punjenja kao Excel datoteke.

1. Odaberite **Izvoz povijesti učitavanja**.
2. Pomaknite se na željeno mjesto za pohranjivanje i spremite datoteku.

Informacije

Za svaki aktivni postupak punjenja moguće je u svrhu analize odabrati račune **Posao** ili **Privatno**. Račun možete odabrati u informacijama o aktualnom **postupku punjenja** (simbol i u redu izbornika) na punjaču. Odabir se također preuzima u sljedećem postupku punjenja i mora se ponovno pridonijeti ako je potrebno.

Veze

Za pristup web aplikaciji punjača i njegovim informacijama i postavkama, krajnji uređaj i punjač moraju se nalaziti u kućnoj mreži (putem Wi-Fi ili PLC veze). Preko ove internetske veze kućne mreže možete se koristiti svim funkcijama web aplikacije.

Ako kućna mreža nije na raspolaganju na mjestu upotrebe, vaš se krajnji uređaj (PC, tablet ili smartphone) može prijaviti izravno u punjač putem svoje pristupne

točke za Wi-Fi. Međutim, to znači da nema internet-ske veze i da su dostupne samo lokalno instalirane funkcije.

i Informacije

Ako se krajnji uređaj nalazi u kućnoj mreži, web aplikaciji više nije moguće pristupiti putem IP adrese hotspota (192.168.0.1), već samo putem automatski dodijeljene IP adrese ili pomoću naziva računala punjača.

- Postojeći unosi IP adrese:
 - Web Application: **Održavanje** ► **Informacije o uređaju**
 - Punjač: **Postavke** ⚙️ ► **Mreže** ► **Informacije mreže**
- Postojeći unosi naziva glavnog računala:
 - Pismo s pristupnim podacima
 - Web Application: **Održavanje** ► **Informacije o uređaju**

i Informacije

Ako se tijekom postupka postavljanja iz načina rada s hotspotom prebacite na Wi-Fi mrežnu vezu i obrnuto, morat ćete se ponovo prijaviti.

Prebacivanje na kućnu mrežu s Powerline Communication moguće je bez ponovnog pokretanja uz postojeću vezu putem hotspota.

i Informacije

Ako se upotrebljava web aplikacija, vezu putem hotspota potrebno je deaktivirati samo ako je moguće povezivanje s kućnom mrežom.

- Odaberite željenu mrežu vezu (hotspot, Wi-Fi, Powerline Communication).

Žarišna točka

Krajnji uređaj može se povezati izravno s punjačem putem svoje integrirane pristupne točke za Wi-Fi.

1. Odaberite funkciju **Postavite hotspot**.
2. U postavkama unesite naziv mreže i sigurnosni ključ hotspota.
 - Za informacije o uspostavljanju veze putem hotspota ► Uvažite poglavlje „Pozivanje web aplikacije“ na stranici 684..

WiFi

i Informacije

Ako je punjač već spojen s krajnjim uređajem putem hotspota, nije moguće istovremeno uspostaviti vezu s Wi-Fi mrežom. Najprije treba deaktivirati hotspot.

1. Aktivirajte Wi-Fi.
2. Odaberite opciju **Povežite se s mrežom**.
3. Odaberite odgovarajuću mrežu s popisa i unesite **Sigurnosni ključ**. **Druga mrežna veza**: odaberite ovu opciju ako se radi o nevidljivoj mreži.
4. Odaberite da se IP adresa dodjeljuje automatski (preporuka).
 - ➔ IP adresa se pojavljuje čim je uspostavljena veza s mrežom.
 - Na popisu se pojavljuje status na mreži **Povezan**.

Upravljanje Wi-Fi mrežama

Opcija	Objašnjenje
Druga mrežna veza	► Odaberite ovu opciju ako je vaša mreža nevidljiva.
Upravljanje poznatim mrežama	► Odaberite Izbrisi kako biste uklonili pohranjene mreže. Tako se punjač uvijek nalazi u relevantnoj mreži.

Prekid mrežne veze

1. Odaberite mrežu s kojom je uspostavljena veza.
2. Odaberite **Prekid veze** za prekid povezivanja s Wi-Fi mrežom.

Konfiguracija mrežne veze

1. Odaberite mrežu s kojom je uspostavljena veza.
2. Odaberite **Konfiguriraj** za promjenu postavki za IPv4 adresu i DNS Server.

i Informacije

Za mrežnu vezu upotrebljava se frekvencijski pojas od 2,4 GHz. Ako postoje problemi pri spajanju, deaktivirajte frekvencijski pojas od 5 GHz na mrežnom usmjerivaču.

Powerline Communication

Alternativno uz Wi-Fi možete povezati svoj punjač s kućnom mrežom putem PLC priključka. Pritom se upotrebljava postojeća strujna mreža za uspostavljanje lokalne mreže za prijenos podataka. Punjač se registrira kao klijent u PLC mreži.

Za uspostavljanje veze moguće je međusobno povezati punjač i PLC modem putem gumba za spajanje. U tom se slučaju punjač automatski povezuje s PLC modemom. Drugi način uspostavljanja veze je unos sigurnosnog ključa punjača u PLC modem.

1. Aktivirajte **Powerline Communication (PLC)**.
2. Dodavanje punjača PLC mreži:
 - **Opcija 1:** gumbom za spajanje:
 - a. U web aplikaciji odaberite opciju **Uspostaviti vezu s PLC push metodom**.
Odaberite **b. Započnite spajanje**.
 - c. Pritisnite unutar 2 minute gumb za spajanje na PLC modem za pokretanje uspostavljanja veze.
 - d. Odaberite površinu za odabir **Spoji** za potvrdnu povezivanja.
 - **Opcija 2:** unosom PLC sigurnosnog ključa:
 - a. Odaberite opciju **Uspostavite vezu s PLC sigurnosnim ključem**. Sigurnosni ključ se prikazuje.
 - b. Unesite sigurnosni ključ u postavkama svojeg PLC modema.
 - ➔ Punjač se integrira u PLC mrežu i uspostavlja se veza.

PLC veza s vozilom

Ovu funkciju može vidjeti i konfigurirati samo korisnik **Služba za korisnike**. Kad se deaktivira PLC veza, podaci se više ne prenose vozilu putem kabela.

To je stanje primjerice potrebno tijekom određenih mjerenja.

Prijenos podataka prema zadanim postavkama omogućuje punjenje na temelju protokola punjenja (High Level Communication).

Postupak punjenja bez prijenosa podataka temelji se na električnim parametrima (modulacija širine impulsa).

Dodavanje upravitelja energije

Ako želite da kontrolu nad punjenjem preuzme upravitelj energije, najprije morate spojiti punjač (EEBus uređaj) i upravitelj energije. Veza se treba uspostaviti u web aplikaciji upravitelja energije i web aplikaciji punjača (opcijski izravno na punjaču).

Uspostavljanje veze s punjačem na upravitelju energije

► Uspostavljanje veze s punjačem opisano je u poglavlju „Dodavanje EEBus uređaja” uputa web aplikacije upravitelja energije Porsche Home Energy Manager.

Uspostavljanje veze s upraviteljem energije na punjaču

- ✓ Punjač i upravitelj energije nalaze se u istoj mreži.
1. U web aplikaciji punjača pomaknite se na **Veze**
 - **Upravitelj energije**.
 - ➔ Upravitelj energije prikazuje se na popisu **Dostupni energetske upravitelji**.
 2. Odaberite i raširite upravitelja energije
 3. Odaberite **Uparite uređaj**.
 - ➔ Uspostavljanje veze se ispituje.

4. U dijalogu **Uspostavite vezu** još jednom provjerite identitet upravitelja energije na temelju identifikacijskog broja (SKI) i zatim odaberite opciju **Spoji**.

➔ Upravitelj energije uspješno je povezan i prikazuje se status **Upravitelj energije povezan**.

Punjač preuzima postavke upravitelja energije (npr. podatke o struji punjenja, zaštiti od preopterećenja i optimiziranom punjenju te postavkama tarife).

Prekid veze s upraviteljem energije:

1. U web aplikaciji punjača pomaknite se na **Veze**
 - **Upravitelj energije**.
 - ➔ Povezani upravitelj energije prikazuje se sa statusom **Upravitelj energije povezan**.
2. Odaberite **Prekid veze**.
 - ➔ Prekida se veza između upravitelja energije i punjača.

Povezivanje korisničkih profila

Informacije

Za prijenos podataka na vaš račun Porsche ID, uređaj mora biti spojen s internetom.

Informacije o postupcima punjenja možete pozvati i u računu Porsche ID. U tu svrhu punjač se mora povezati s Porsche ID-jem.

1. Odaberite površinu za odabir **Poveži korisnički profil**.
 - ➔ Dijalog **Poveži korisnički profil** se otvara.
2. Ovisno o tome postoji li internetska veza, odaberite sljedeću opciju (pogledajte „Opcije internetske veze”).

3. Na web-stranici za račun Porsche ID unesite podatke za prijavu (Porsche ID, lozinka).

Opcije internetske veze

Opcija	Objašnjenje
Na My Porsche	<ul style="list-style-type: none"> ✓ Web aplikacija s internetskom vezom. ▶ Preusmjereni ste izravno na račun Porsche ID.
Dodatne opcije	<ul style="list-style-type: none"> ✓ Web aplikacija bez internetske veze. ▶ Pomoću mobilnog krajnjeg uređaja koji ima internetsku vezu skenirajte prikazani QR kod ili prikazani URL ručno unesite u pretraživač.

Postavke

Sustav

Demo način

Ova postavka vidljiva je samo korisniku Služba za korisnike. U demo načinu mogu se jednostavno prikazati funkcije punjača te simulirati postupak punjenja. Ne preuzimaju se postavke izvršene u demo modusu.

- ✓ Korisnik **Služba za korisnike** je prijavljen.
- ▶ Aktivirajte funkciju.

Kod ponovne prijave u web aplikaciju demo način ponovno je deaktiviran.

Promjena lozinke

Mijenja lozinku za prijavu za web aplikaciju. Inicijalna lozinka iz pisma s pristupnim podacima zamjenjuje se novom lozinkom.

- ▶ Odaberite **Promijeni** i unesite novu lozinku.

Aktiviranje zaštite uređaja

Provjera PIN koda služi zaštiti vašeg punjača i sprječava neovlašteno spajanje vozila s vašim punjačem.

1. Aktivirajte funkciju.
2. Unesite četiri znamenke PIN koda i potvrdite ga.
3. Ponovite i potvrdite PIN.
 - ➔ Aktiviranje provjere PIN koda se potvrđuje. Unesite ovaj PIN za otključavanje punjača.

Aktiviranje PIN koda gosta

Dodatno se može kreirati PIN kod za gosta za drugog korisnika:

- ▶ Postupak je jednak kao kod dodjele PIN koda za zaštitu uređaja.

Informacije

Gost korisnik ne može konfigurirati punjač.

Upravljanje potrošnjom energije

Aktivirajte stanje mirovanja za uštedu struje. Stanje mirovanja se pokreće čim je završen postupak punjenja.

- ▶ Aktivirajte funkciju **Stanje mirovanja**.

Uređaju je potrebno neko vrijeme da izađe iz stanja mirovanja kako bi se ponovno osigurala spremnost za rad.

Informacije

Ako se punjač duže ne upotrebljava, automatski se prebacuje u stanje pripravnosti. U prvom koraku smanjuje se svjetlina zaslona uređaja, zatim se isključuje zaslon uređaja. Za ponovno pokretanje pritisnite gumb za uključivanje/isključivanje.

Unos jezika i zemlje

Polje	Objašnjenje
Jezik	Odabir jezika za web aplikaciju.
Zemlja	Zemlja mjesta upotrebe. Postavke konfiguracije specifične su za pojedinu zemlju. Ako se podaci razlikuju od stvarnog mjesta upotrebe, možda neće biti dostupne sve postavke.

Unos datuma i vremena

Polje	Objašnjenje
Datum i vrijeme	S mrežnom vezom automatski se preuzimaju datum i vrijeme. Vremenska zona: može se odabrati ručno.
Namještanje vremena:	unesite vrijeme ako mrežno vrijeme nije dostupno kao referenca.

Jedinice

Odaberite parametre i jedinice koje se trebaju upotrebljavati za uređaj.

Zaslon uređaja

Ova postavka određuje svjetlinu zaslona punjača.

Punjenje

Mrežni status

Ova postavka vidljiva je samo korisniku **Služba za korisnike**. Uređaj automatski prepoznaje informacije o mrežnom statusu koje su ovdje prikazane.

Prikaz	Objašnjenje
Mrežne faze	Broj faza kabela za napajanje.
Vrsta kabela	Tip kabela za punjenje vozila. Vrsta kabela daje važnu informaciju za postavku maksimalne struje punjenja.
Ograničen rad	Broj pokazuje na koje senzore negativno utječe pregrijavanje u pogledu snage punjenja: <ul style="list-style-type: none"> - 0: previsoka temperatura mikrokontrolera - 1: previsoka temperatura releja - 2: interna previsoka temperatura

Prikaz

Objašnjenje

- 3: previsoka temperatura kabela infrastrukture za senzor 1
- 4: previsoka temperatura kabela infrastrukture za senzor 2.

Zaštitni vodič

OPASNOST

Strujni udar, kratki spoj, požar, eksplozija, vatra

Upotreba punjača bez aktivnog zaštitnog vodiča može prouzročiti strujne udare, kratke spojeve, požare, eksplozije ili opekline.

- ▶ Punjačem po mogućnosti treba rukovati u uzemljenim strujnim mrežama.
- ▶ Zaštitni vodič deaktivirajte samo u neuzemljenim strujnim mrežama.
- ▶ Zaštitni vodič aktivirajte u uzemljenim strujnim mrežama.

Za aktiviranje i deaktiviranje zaštitnog vodiča ▶ Uvažite poglavlje „Deaktiviranje i aktiviranje zaštitnog vodiča“ na stranici 683.

Prilagodba struje punjenja

Ako je struja punjenja u vozilu previsoka, osigurač se može aktivirati, a napajanje strujom u području napajanja osigurača može biti prekinuto.

Ako je upravitelj energije spojen s punjačem, zaštita od preopterećenja osigurava nadzor struje punjenja prema punjaču. Ako upravitelj energije nije raspoloživ u kućnoj mreži, morate odrediti maksimalnu struju za punjač.

Struja koja je ovdje navedena ne smije biti veća od maksimalne vrijednosti struje punjenja kojom se može opteretiti električna instalacija.

Pri određivanju maksimalne struje punjenja potrebno je uzeti u obzir sljedeće:

- vrstu kabela priključenu na punjač
- dodatna trošila koja su priključena na tom vodu odn. osiguraču

informacije o kabelima za napajanje i njihovoj upotrebi ovisno o pojedinoj zemlji Uvažite poglavlje „Odabir kabela za napajanje“ na stranici 674..

Informacije

Snaga punjenja ni u kojem slučaju ne smije biti veća od maksimalne raspoložive snage strujnog kruga.

U slučaju nejasnoća potražite pomoć ovlaštenog stručnjaka za električne instalacije.

Informacije

Ako postoji veza s upraviteljem energije, utvrđena vrijednost zamjenjuje se postavkama upravitelja energije.

✓ Kabel vozila priključen je na punjaču.

- ▶ U web aplikaciji upotrebljavajte regulator kako biste namjestili minimum i maksimum za struju punjenja.

Održavanje

Prikaz informacija o uređaju

Te informacije odnose se na podatke o uređaju, kao primjerice broj verzije, serijski broj i naziv računala.

Porscheov servisni partner treba te podatke ako se pojavi obavijest o grešci.

Prikaz ukupnih podataka o vremenu rada

Prikaz	Objašnjenje
Ukupna potrošnja energije	Prikazuje ukupnu potrošnju energije ovog punjača za sve dosadašnje procese punjenja.
Ukupno vrijeme punjenja	Prikazuje ukupno vrijeme punjenja ovog punjača za sve dosadašnje procese punjenja.

Prikaz memorije protokola

Ova postavka vidljiva je samo korisniku **Služba za korisnike**. Prikazane informacije o memoriji protokola odnose se na obavijesti o greškama koje su se pojavile pri provjeri sustava. Prikazuju se aktivne i pasivne memorije protokola. U usporedbi s pasivnim protokolima, aktivni protokoli odn. greške trenutno još uvijek traju.

- ▶ Odaberite odgovarajući protokol za prikaz obavijesti o grešci i rezultata provjere sustava.

Instalacija ažuriranja softvera

Punjač prema zadanim postavkama provjerava ažuriranja softvera i preuzima ih. Ova postavka određuje hoće li se ažuriranja softvera instalirati automatski ili ručno. **Verzija softvera:** prikazuje već instaliranu verziju softvera.

Informacije

Za traženje i preuzimanje ažuriranja softvera uređaj mora imati internetsku vezu.

Automatsko izvršavanje

Kad je aktivirana funkcija, punjač automatski instalira ažuriranja softvera.

- ▶ Odaberite funkciju **Automatska ažuriranja softvera**.

Ručno izvršavanje

U statusu uređaja pregleda pojavljuje se napomena ako je na raspolaganju nova verzija softvera.

- ✓ Funkcija **Automatska ažuriranja softvera** je deaktivirana.
- ▶ Odaberite površinu za odabir **Pokrenite ažuriranje softvera** za pokretanje instalacije.

Sigurnosna kopija postavki

Vaše postavke konfiguracije i već prikupljeni podaci mogu se spremati pomoću sigurnosne kopije. Ako je potrebno (npr. nakon poništavanja na tvorničke postavke), ove se postavke mogu vratiti sigurnosnom kopijom. Sigurnosne kopije kreiraju se ručno u web aplikaciji.

U sigurnosnoj kopiji ne pohranjuju se lozinke ili osobni podaci poput povijesti punjenja.

Kreiranje sigurnosne kopije

Za ručno stvaranje sigurnosne kopije podaci se spremaju na krajnjem uređaju.

- ✓ Krajnji uređaj i punjač nalaze se u istoj mreži.
- 1. Odaberite **Izvesti**.
- 2. Pomaknite se na mjesto za pohranjivanje.
- 3. Spremite sigurnosnu datoteku.

Dodjeljivanje lozinke: unesite lozinku.

Lozinka štiti vaše podatke i mora se unijeti tijekom uvoza odnosno vraćanja sigurnosne kopije.

Vraćanje sigurnosne kopije

Krajnji uređaj može uvesti spremljenu datoteku sigurnosne kopije na punjač.

- ✓ Krajnji uređaj i punjač nalaze se u istoj mreži.
- 1. Odaberite površinu za odabir **Uvesti**.
- 2. Pomaknite se do sigurnosne datoteke i odaberite je.
- 3. Unesite lozinku koju ste upotrijebili tijekom spremanja.

Vraćanje na tvorničke postavke

Aktiviranjem ove funkcije brišu se svi osobni podaci i konfiguracije, kao npr. povijest punjenja i mrežne postavke. Osim toga, poništavaju se sve lozinke na inicijalne lozinke iz pisma s pristupnim podacima.

- ▶ Aktivirajte funkciju **Vraćanje na tvorničke postavke**.

Za kreiranje sigurnosne kopije Uvažite poglavlje „Održavanje” na stranici 689.

Informacije

Ako poništite sve postavke na tvorničke postavke, pomoćnik za postavljanje pomoći će vam s najvažnijim postavkama uređaja prilikom sljedećeg pokretanja.

Postaja za punjenje

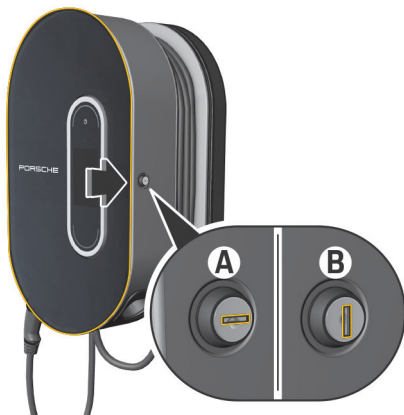

Sl. 348 Postaja za punjenje

Otvaranje postaje za punjenje

- ▶ Pritisnite vrata postaje za punjenje u **smjeru strelice**. Vrata se automatski otvaraju.

Zatvaranje postaje za punjenje

- ▶ Zatvorite vrata postaje za punjenje i pritisnite u **smjeru strelice**.

Zaključavanje postaje za punjenje

- ▶ Okrenite bravu u položaj **A** (Sl. 348).

Otključavanje postaje za punjenje

- ▶ Okrenite bravu u položaj **B** (Sl. 348).

Postavljanje jedinice za rukovanje u postaji za punjenje i vađenje iz postaje za punjenje

NAPOMENA

Oštećenje punjača

- ▶ Vrata uvijek moraju biti zatvorena.
- ▶ Nemojte odlagati predmete na vrata ili postaju za punjenje.

Postavljanje jedinice za rukovanje u postaju za punjenje

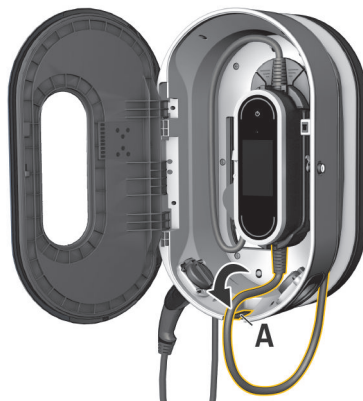

Sl. 349 Postavljanje jedinice za rukovanje

1. Otvorite vrata postaje za punjenje.
2. Umetnite donji dio jedinice za rukovanje u uklop-nike postaje za punjenje i uklopite prema natrag.

3. Provucite kabel vozila kroz otvor **A** (Sl. 349) i dvostruko preklopite nepotrebnu dužinu voda oko postaje za punjenje.
4. Utaknite kabel za napajanje u utičnicu.
5. Zatvorite vrata postaje za punjenje.

Vađenje jedinice za rukovanje iz postaje za punjenje



Sl. 350 Postavljanje jedinice za rukovanje

1. Otvorite vrata postaje za punjenje.
2. Izvucite kabel za napajanje iz utičnice.
3. Kabel vozila potpuno odmotajte s postaje za punjenje.
4. Otpustite i izvadite jedinicu za rukovanje pritiskom prekidača za otpuštanje (strelica) iz držača.

Smetnje pri radu

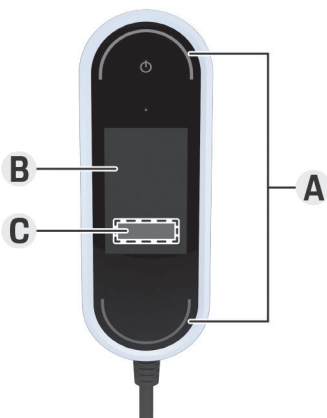

Sl. 351 Prikaz smetnji pri radu

A LED diode statusa svijetle crveno

B Obavijest o grešci i uzrok

C Rješenje

Kad se pojave greške ili smetnje, punjač prikazuje odgovarajuću napomenu na zaslonu. LED diode statusa te gumb za uključivanje/isključivanje pritom svijetle crveno. Napomena sadrži obavijest o grešci, informaciju u uzroku i postupak rješavanja.

▶ Pratite upute postupka rješavanja.

NAPOMENA

Oštećenje punjača

▶ Ako je smetnja trajna ili se ponovno pojavi, odvojite punjač od strujne mreže i obratite se ovlaštenom stručnjaku za električne instalacije. Porsche preporučuje ovlaštenog Porscheovog servisnog partnera.

Sljedeći pregled sadrži preporuke za postupak kad se pojave smetnje pri radu koje ograničavaju ili sprječavaju punjenje vozila.

Situacija	Preporučena radnja
Prikaz (zaslon, LED diode statusa, gumb za uključivanje/isključivanje) potpuno je nestao.	<ul style="list-style-type: none"> ▶ Odvojite punjač od strujne mreže i zamijenite ga. ▶ Provjeru kućne instalacije prepustite ovlaštenom stručnjaku za električne instalacije.
Zaslon ništa ne prikazuje, LED diode statusa nisu u boji i gumb za uključivanje/isključivanje svijetli crveno.	<ul style="list-style-type: none"> ▶ Punjač je pregrijan. Odvojite punjač od strujne mreže i ostavite ga da se polako ohladi bez pomoćnih sredstava. ▶ Ako greška i dalje postoji, zamijenite punjač.

Situacija	Preporučena radnja
Ograničen rad ili punjenje nije moguće (poruka na zaslonu).	<ul style="list-style-type: none"> ▶ Provjerite da su kabel za napajanje i kabel vozila spojeni s jedinicom za rukovanje na pravoj strani i ispravno utaknuti na priključcima. ▶ Provjerite da se punjač nalazi u dopuštenom rasponu temperature. <ul style="list-style-type: none"> ▷ Uvažite poglavlje „Tehnički podatci” na stranici 697. ▶ Eventualno potvrdite obavijest o grešci. ▶ Ponovno pokrenite punjač. Za ponovno pokretanje pritisnite gumb za uključivanje/isključivanje u trajanju od najmanje 10 sekundi.
Struja punjenja je preniska (poruka na zaslonu).	<ul style="list-style-type: none"> ▶ Kućna mreža je preopterećena. Isključite druga veća trošila.
Mrežni napon je previsok (poruka na zaslonu).	<ul style="list-style-type: none"> ▶ Provjeru kućne instalacije prepustite ovlaštenom stručnjaku za električne instalacije.
Punjač se ne nalazi u dopuštenom rasponu temperature (poruka na zaslonu).	<ul style="list-style-type: none"> ▶ Isključivanje uređaja zbog previsoke temperature: izbjegavajte izravno sunčevo zračenje i ostavite ga da se polako ohladi bez pomoćnih sredstava. ▶ Isključivanje uređaja zbog preniske temperature: prije upotrebe pustite uređaj da se zagrije u temperiranom okruženju. ▶ Senzor temperature uređaja u kvaru: zamijenite punjač.
Zaštitni prekidač kućne instalacije se aktivirao (poruka na zaslonu).	<ul style="list-style-type: none"> ▶ Smanjite struju punjenja u postavkama punjača. ▶ Eventualno potvrdite obavijest o grešci.
Prikazuje se prekid punjenja: <ul style="list-style-type: none"> ▶ ☺Gumb za uključivanje/isključivanje svijetli bijelo ▶ ○LED diode statusa trepere plavo. ▶ Zaslon se uključuje. 	<ul style="list-style-type: none"> ▶ Pričekajte dok vozilo ponovno samostalno ne nastavi postupak punjenja. ▶ Postupak punjenja može se prekinuti na vozilu.

Prijevoz



UPOZORENJE

Neučvršćeni teret

Punjač koji nije učvršćen, koji je nepravilno učvršćen ili je nepravilno položen može prilikom kočenja, ubrzavanja, promjene smjera ili sudara ispasti sa svoga mjesta i ugroziti putnike.

- ▶ Nikad nemojte prevoziti punjač koji je neučvršćen.
- ▶ Punjač uvijek prevozite u prtljažniku, nikako ne u putničkom prostoru (npr. na ili ispred sjedala).

Osiguravanje punjača tijekom prijevoza

Ovisno o tipu vozila, punjač se isporučuje sa ili bez transportne torbe.

- ▶ Ako opseg isporuke sadrži transportnu torbu: uvijek odložite punjač u torbu te ga tako prevozite. Zakvačite torbu kukom na prednju i stražnju ušicu za vezanje.
Za informacije o ušicama za vezanje u prtljažniku:
 - ▷ Uvažite upute vozila.
- ▶ Ako opseg isporuke ne sadrži transportnu torbu: odložite punjač u stražnji prtljažnik tijekom prijevoza.
- ▶ Ovisno o tipu vozila, punjač odložite tako da ne može ugroziti putnike u slučaju opasnosti.

Čišćenje i održavanje

Redovito provjeravajte postoje li oštećenja i nečistoće na punjaču i po potrebi ga očistite.



OPASNOST

Strujni udar, požar

Opasnost od teških ili smrtonosnih ozljeda uslijed požara ili strujnog udara.

- ▶ Punjač i utikače nikada nemojte uranjati u vodu ili izlagati izravnom mlazu vode (npr. visokotlačnim uređajima za čišćenje ili vrtnim crijevima).
- ▶ Punjač čistite samo kad je jedinica za rukovanje potpuno odvojena od strujne mreže i vozila. Za čišćenje upotrijebite suhu krpu.

Zbrinjavanje na otpad

Električne/elektroničke uređaje morate odnijeti na sabirno mjesto ili predati specijaliziranoj tvrtki za zbrinjavanje otpada.

- ▶ Električne/elektroničke uređaje nemojte bacati u kućni otpad.
- ▶ Električne/elektroničke uređaje zbrinite na otpad u skladu s važećim propisima za zaštitu okoliša.
- ▶ Ako imate pitanja o zbrinjavanju na otpad, obratite se Porscheovom partneru.

Tehnički podatci

Podaci o električnom sustavu 9Y0.971.675...	BE	BG	BJ
Snaga	7,2 kW	11 kW	22 kW
Nazivna struja	16 A, dvofazna 32 A, jednofazna	16 A, trofazna	32 A, trofazna
Mrežni napon	100 – 240 V / 400 V	100 – 240/400 V	100 – 240/400 V
Faze	2/1	3	3
Frekvencija mreže	50 Hz / 60 Hz	50 Hz / 60 Hz	50 Hz / 60 Hz
Kategorija prenapona (IEC 60664)	II	II	II
Ugrađeni zaštitni uređaj diferencijalne struje	Tip A (izmjenična struja: 30 mA) + istosmjerna struja: 6 mA	Tip A (izmjenična struja: 30 mA) + istosmjerna struja: 6 mA	Tip A (izmjenična struja: 30 mA) + istosmjerna struja: 6 mA
Razred zaštite	I	I	I
Stupanj zaštite	IP55 (SAD: Enclosure 3R)	IP55 (SAD: Enclosure 3R)	IP55 (SAD: Enclosure 3R)
Frekvencijski pojasevi odašiljanja	2,4 GHz, 5 GHz	2,4 GHz, 5 GHz	2,4 GHz, 5 GHz
Snaga odašiljanja	20 dBm	20 dBm	20 dBm
Podaci o mehaničkim dijelovima 9Y0.971.675...	BE	BG	BJ
Težina jedinice za rukovanje	2,54 kg		
Dužina kabela vozila	2,5 m ili 7,5 m		
Dužina kabela za napajanje	0,9 m		

Tehnički podatci

Podaci o mehaničkim dijelovima, osnovno zidno postolje 9Y0.971.675...	BE	BG	BJ
Dimenzije osnovnog zidnog postolja	385 mm x 135 mm x 65 mm (dužina x širina x visina)		
Težina osnovnog zidnog postolja	oko 0,45 kg		
Dimenzije vodilice kabela	127 mm x 115 mm x 139 mm (dužina x širina x visina)		
Težina vodilice kabela	oko 0,42 kg		
Dimenzije držača utikača	136 mm x 50 mm x 173 mm (dužina x širina x visina)		
Težina držača utikača	oko 0,14 kg		
Težina cijelog osnovnog zidnog postolja	oko 1 kg		
Podaci o mehaničkim dijelovima, postaja za punjenje 9Y0.971.675...	BE	BG	BJ
Dimenzije postaje za punjenje	373 mm x 642 mm x 232 mm (širina x visina x dubina)		
Težina postaje za punjenje	oko 9,7 kg		
Okolišni uvjeti i uvjeti skladištenja 9Y0.971.675...	BE	BG	BJ
Temperatura okoline	-30 °C do +50 °C		
Vlažnost zraka	5 % – 95 %, nekondenzirajuća		
Nadmorska visina	Maksimalno 5000 m nadmorske visine		



05004-19-12331

"Atendimento à Regulamentação

Anatel Este equipamento não tem direito à proteção contra interferência prejudicial e não pode causar interferência em sistemas devidamente autorizados. Este produto está homologado pela ANATEL, de acordo com os procedimentos regulamentados pela Resolução 242/2000, e atende aos requisitos técnicos aplicados. Para maiores informações, consulte o site da ANATEL www.anatel.gov.br"

Pločica s oznakom tipa

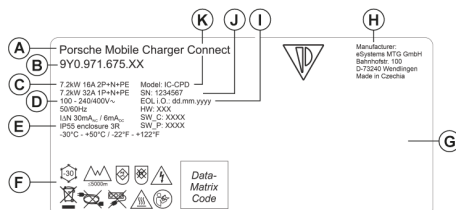

Sl. 352 Pločica s oznakom tipa (primjer)

- A** Naziv proizvoda
- B** Broj artikla
- C** Snaga i nazivna struja
- D** Mrežni napon
- E** Stupanj zaštite
- F** Simboli za rukovanje
- G** Podaci o certifikatu
- H** Proizvođač

- I** Datum proizvodnje
- J** Serijski broj
- K** Oznaka tipa

Podaci o proizvodnji

Datum proizvodnje

Datum proizvodnje punjača pronaći ćete na pločici s oznakom tipa iza kratice „EOL i.O.“.

Navodi se u sljedećem formatu: Dan proizvodnje.Mjesec proizvodnje.Godina proizvodnje.

Datum proizvodnje

Datum proizvodnje punjača pronaći ćete na pločici s oznakom tipa iza kratice „EOL“.

Navodi se u sljedećem formatu: Dan proizvodnje.Mjesec proizvodnje.Godina proizvodnje.

Proizvođač punjača

eSystems MTG GmbH
 Bahnhofstraße 100
 73240 Wendlingen
 Deutschland

Električne provjere

Ako imate pitanja o redovitoj električnoj provjeri infrastrukture punjenja (npr. VDE 0702), posjetite <https://www.porsche.com/international/accessoriesandservice/porscheservice/vehicleinformation/documents/> ili se obratite Porscheovom partneru.

Izjava o sukladnosti

Punjač ima uređaj na radiosignal.

Proizvođač tih uređaja na radiosignal izjavljuje da taj uređaj na radiosignal udovoljava zahtjevima za njihovu upotrebu u Direktivi 2014/53/EU.

Potpuni tekst EU izjave o sukladnosti dostupan je na sljedećoj internetskoj adresi:

► <http://www.porsche.com/international/accessoriesandservice/porscheservice/vehicleinformation/documents>

Uvoznici

Abu Dhabi

Porsche Centre Abu Dhabi
 Zayed 2nd Street
 Abu Dhabi
 United Arab Emirates
 P.O. Box 915
 Telefon: +971 2 619 3911

Dubai

Porsche Centre Dubai
 Sheikh Zayed Road E11
 Dubai United Arab Emirates
 P.O. Box 10773
 Telefon: +971 4 305 8555

Tehnički podatci

Rusija

Porsche Rusija
Leningrader Chaussee, zgrada 71A/10
125445, Moskva, Rusija
Telefon: '+7-495-580-9911

Singapur: Porsche Singapore

Porsche Asia Pacific Pte Ltd
20 McCallum Street #12-01
Tokio Marine Centre
Singapore 069046
In case of questions please contact Porsche Centre Singapore under (+65) 6472 4433

Kazalo

A

Aktualni postupak punjenja.....	680
Alat.....	671
Ažuriranje softvera.....	678

B

Broj artikla punjača.....	697
---------------------------	-----

Č

Čišćenje.....	695
---------------	-----

D

Datum proizvodnje.....	699
Dodatne informacije.....	663

G

Gubitak pristupih podataka.....	666
---------------------------------	-----

I

IP adresa.....	685
Izjava o privatnosti.....	663
Izjava o sukladnosti.....	699
Izvoz povijesti punjenja.....	685

J

Jedinica za rukovanje.....	668
Postavljanje u zidno postolje.....	672
Pregled priključaka.....	667
Zaslou.....	668
Jezik i zemlja.....	678

K

Kabel	
Otpuštanje.....	677
Pričvršćivanje.....	678

Kabel za punjenje	
Tipovi kabela i utikača.....	674
Kabel za punjenje vozila	
Tipovi kabela i utikača.....	674
Konfiguracija DNS Servera.....	686
Konfiguracija IPv4 adrese.....	685
Kućna mreža.....	678
IP adresa.....	685
Naziv računala.....	685
Kupnja punjača.....	667

M

Mogućnosti rukovanja.....	669
Montaža držača utikača.....	671
Montaža osnovnog zidnog postolja.....	671
Montaža postaje za punjenje.....	672
Montaža bez odstojnika.....	673
Montaža s odstojnikom.....	672
Mrežni kabel.....	674
Industrijska utičnica.....	675
Kućna utičnica.....	675

N

Na Upute za uporabu	
Dodatne informacije.....	663
Izjava o privatnosti.....	663
Namjenska upotreba.....	665
Napomene za rukovanje.....	681
Naziv računala.....	685

O

Odabir mjesta montaže.....	670
Odabir mreže.....	678
Održavanje.....	695
Ograničenje struje punjenja.....	683
Opseg isporuke.....	666
Osiguravanje tijekom prijevoza.....	694

P

PIN i PUK	
Gubitak.....	666
Promjena lozinke.....	666
Pločica s oznakom tipa.....	699
Podaci o proizvodnji.....	699
Pokretanje.....	678
Pomoćnik za postavljanje.....	680
Porsche ID.....	667
Postaja za punjenje.....	691
Otključavanje.....	691
Otvaranje.....	691
Zaključavanje.....	691
Postavljanje jedinice za rukovanje u postaju za punjenje.....	691
Postavljanje provjere PIN koda.....	679
Potreban alat.....	671
Potrošnja energije tijekom postupka punjenja.....	680
Povezivanje korisničkih profila.....	679, 687
Povezivanje Porsche ID-ja.....	679
Prijava na punjač.....	680
Prijenos podataka.....	678
Prijevoz, osiguravanje punjača.....	694
Priključak za punjenje vozila.....	682
Prilagodba struje punjenja.....	679
Pristupni podaci.....	666
Serijski broj punjača.....	667
Web aplikacija.....	667
Proizvođač.....	699
Punjač	
Inicijalna lozinka.....	666
Spajanje.....	684
Status napunjenosti.....	680
Punjenje	
Izlaz.....	683
Pokretanje.....	682
Potrošnja energije.....	685
Prikaz.....	685
Privremeno zaustavljanje.....	682

S

Serijski broj.....	699
Serijski broj punjača.....	667
Sigurnosne napomene.....	664
Simboli.....	663
Simboli u ovim uputama.....	661
Smetnje pri radu.....	692
Snaga punjenja	
Prikazi.....	680
Status napunjenosti.....	680
Struktura upozorenja.....	661

T

Tehnički podatci	
Okolišni uvjeti i uvjeti skladištenja.....	697
Podaci o električnom sustavu.....	697
Podaci o mehaničkim dijelovima.....	697

U

Ukupna potrošnja energije	
Aktualni postupak punjenja.....	680
Unos računa.....	687
Upravitelj energije.....	679
Dodavanje.....	687
Povezivanje.....	687
Prilagodba struje punjenja.....	679
Uređaj za punjenje	
Simboli.....	663
Snaga punjenja.....	680
Status uređaja.....	680
Uspostavljanje mrežnih veza	
Powerline Communication (PLC).....	687
WiFi.....	686
Žarišna točka.....	686
Uvoznici.....	699

V

Vađenje jedinice za rukovanje iz postaje za punjenje.....	691
Veze	
PLC gumb za spajanje.....	678
PLC sigurnosni ključ.....	678
Upravitelj energije.....	679
WiFi.....	678
Žarišna točka.....	679
Vremena punjenja.....	682

W

Web aplikacija	
Gubitak lozinke.....	667
Inicijalna lozinka.....	667
Pokretanje.....	680
Pozivanje.....	684
Promjena lozinke.....	667
WiFi.....	684
Žarišna točka.....	684
Wi-Fi mreža	
Nevidljiva mreža.....	686
Prekid veze.....	686
Spajanje.....	686
Upravljanje.....	686

Z

Zamjena kabela za napajanje i kabela vozila.....	677
Zaslون	
Jezik i zemlja.....	678
Pomicanje.....	669
Red izbornika.....	669
Statusna traka.....	668
Zaštita uređaja.....	679
Zaštitni vodič	
Aktiviranje.....	683
Deaktiviranje.....	683
Zbrinjavanje na otpad.....	696

Ž

Žarišna točka.....	679
Postavljanje.....	686

Osnovni podaci o ovom korisničkom uputstvu

Upozorenja i simboli

U ovom uputstvu za upotrebu koriste se različiti tipovi upozorenja i simbola.



OPASNOST

Ozbiljna povreda ili smrt

Nepoštovanje upozorenja označenih kategorijom „Opasnost“ može da dovede do ozbiljnih povreda ili smrti.



UPOZORENJE

Moguće su ozbiljne povrede ili smrt

Nepoštovanje upozorenja označenih kategorijom „Upozorenje“ može da dovede do ozbiljnih povreda ili smrti.



OPREZ

Moguće umerene ili manje povrede

Nepoštovanje upozorenja označenih kategorijom „Oprez“ može da dovede do umerenih ili manjih povreda.

NAPOMENA

Moguće oštećenje vozila

Nepoštovanje upozorenja označenih kategorijom „Napomena“ može da dovede do oštećenja vozila.



Informacije

Dodatne informacije označava reč „Informacije“.

- ✓ Uslovi koji moraju da se zadovolje da bi se koristila funkcija.
- ▶ Uputstvo koje morate da sledite.

1. Ako se uputstvo sastoji od nekoliko koraka, oni su numerisani.
 2. Uputstva koja morate da pratite na centralnom displeju.
- ▶ Napomena o tome gde možete da pronađete dodatne važne informacije o temi.

Srpski

Za Korisničko uputstvo

Legenda za piktograme.....	705
Informacije o privatnosti podataka.....	705
Dodatne informacije.....	705

Bezbednost

Uputstva za bezbednost.....	706
Propisna upotreba.....	707

Opseg napajanja

Podaci za pristup.....	708
------------------------	-----

Pregled

Priključci na kontrolnoj jedinici.....	709
Kontrolna jedinica punjača.....	710
Displeji i kontrole na panelu displeja.....	710

Izbor lokacije za montiranje.....	712
-----------------------------------	-----

Potrebna alat.....	713
--------------------	-----

Ugradnja

Montiranje nosača za zid.....	713
Montiranje postolja za punjenje.....	714

Podešavanje

Kablovi za punjenje vozila i kablovi za napajanje.....	716
Puštanje u rad i konfiguracija.....	721
Početak rada u veb-aplikaciji.....	722
Prijavljivanje u punjač.....	723
Pokrenite podešavanje na punjaču.....	723
Pregled.....	723

Rukovanje sistemom

Uputstva za rad.....	724
Punjenje.....	725
Prijavljivanje u veb-aplikaciju.....	726
Korišćenje veb-aplikacije.....	727
Postolje za punjenje.....	734

Neispravnosti.....	736
--------------------	-----

Transport.....	738
----------------	-----

Čišćenje i održavanje.....	739
----------------------------	-----

Odlaganje.....	740
----------------	-----

Tehnički podaci

Identifikaciona tablica.....	743
Informacije o proizvodu.....	743
Uvoznici.....	743

Indeks.....	745
-------------	-----

Za Korisničko uputstvo

Legenda za piktogramе

U zavisnosti od zemlje, na punjaču se mogu nalaziti različiti piktogrami.



Rukujte punjačem pri opsegu temperature od -30°C do $+50^{\circ}\text{C}$.



Punjačem se ne sme rukovati na nadmorskim visinama većim od 5,000 m iznad nivoa mora.



Punjač ima zaštitni provodnik bez funkcije komutacije.



Punjač ima zaštitni provodnik sa funkcijom komutacije.



Odložite punjač u skladu sa svim važećim propisima za odlaganje.



Ne koristite produžne kablove ili kalemove za kablove.



Nemojte da koristite (putničke) adaptere.



Nemojte koristiti više utičnica.



Nemojte koristiti punjače sa oštećenim električnim delovima ili kablovima za povezivanje.



Rizik od strujnog udara zbog nepropisnog korišćenja.



Pročitajte dobijena uputstva za rukovanje, posebno upozorenja i uputstva za bezbednost.



Površina punjača može da se izuzetno zagreje.



Nemojte rukovati punjačem u sistemima za napajanje iz električne mreže koji nisu uzemljeni, npr. IT mreže. Rukujte punjačem isključivo u sistemima za napajanje iz električne mreže koji su propisno uzemljeni.



Rukujte punjačem isključivo u jednofaznim mrežama.



Označava utikač tipa 1 sa opsegom napona od ≤ 250 naizmenične struje.



Označava utikač tipa 2 sa opsegom napona od ≤ 480 naizmenične struje.

Informacije o privatnosti podataka

Da bi se obezbedilo da vaša Porsche oprema za punjenje komunicira ispravno i da uvek bude ažurna, oprema za punjenje kompanija Porsche prikuplja i

obrađuje sledeće šifrovane podatke o uređaju koje redovno dobija od opreme za punjenje: ID uređaja, brend, generacija, tip uređaja i verzija softvera.

Ako želite mogućnost da koristite i druge usluge Porsche Connect za opremu za punjenje, morate da uparite opremu za punjenje sa svojim Porsche ID nalogom, koji je dostupan kod distributera usluga Porsche Connect, na odabranim tržištima. Kada koristite usluge Porsche Connect, kompanija Porsche prikuplja i obrađuje sledeće podatke o ličnosti i druge podatke o uređaju radi obezbeđivanja i pružanja ovih usluga: identifikaciju korisnika, statistiku, informacije o procesu punjenja, status, status veze i vremensku oznaku poslednje uspostavljene komunikacije. Dodatne informacije o opštim uslovima i odredbama poslovanja i o politici privatnosti možete pronaći na adresi www.porsche.com/connect-store.

Redovan prenos podataka koji obavlja vaša oprema za punjenje može da dovede do dodatnih troškova kod dobavljača internet usluge. Podatke koje skladišti kompanija Porsche možete trajno da izbrisete na portalu My Porsche. Usled tehničkih ili pravnih ograničenja, određene usluge Porsche Connect za Porsche opremu za punjenje nisu dostupne u svim zemljama.

Dodatne informacije

Dodatne informacije o punjaču i veb-aplikaciji pronaći ćete u oblasti „E-performanse“ na adresi <https://www.porsche.com>.

Bezbednost

Uputstva za bezbednost

⚠ OPASNOST

Strujni udar, kratak spoj, požar, eksplozija

Korišćenje oštećenog ili pokvarenog punjača i oštećene ili pokvarene električne utičnice, nepropisno korišćenje punjača ili nepoštovanje uputstva za bezbednost mogu da dovedu do kratkog spoja, strujnih udara, eksplozija, požara ili opekotina.

- ▶ Koristite isključivo onu dodatnu opremu, npr. kablove za napajanje i vozilo, koju odobrava i dobavlja kompanija Porsche.
- ▶ Nemojte da koristite oštećeni i/ili zaprljani punjač. Pre upotrebe, proverite kabl i priključak da biste utvrdili da nema oštećenja ili prljavštine.
- ▶ Punjač priključujte isključivo u propisno montirane i neoštećene električne utičnice i ispravne električne instalacije.
- ▶ Nemojte da koristite produžne kablove, kalemove, višestruke utičnice ili (putničke) adaptere.
- ▶ Isključite punjač iz mrežnog napajanja tokom oluja sa grmljavinom.
- ▶ Nemojte da menjate ili popravljate električne komponente.
- ▶ Otklanjanje kvarova i popravke smeju da obavlja samo stručna lica.

⚠ OPASNOST

Strujni udar, požar

Nepropisno montirane električne utičnice mogu da dovedu do strujnog udara ili prilikom punjenja visokonaponske baterije preko priključka na vozilu za punjenje.

- ▶ Testiranje napajanja, montiranje i početno rukovanje električnom utičnicom za punjač može da obavi samo kvalifikovani električar. Ova osoba je u potpunosti odgovorna za poštovanje relevantnih standarda i propisa. Kompanija Porsche preporučuje da za to izaberete certifikovanog Porsche partnera za pružanje usluga.
- ▶ Poprečni presek kabla napajanja za električnu utičnicu mora da bude definisan u skladu sa dužinom žice i lokalnim važećim propisima i standardima.
- ▶ Električna utičnica koja se koristi za punjenje mora da bude povezana sa električnim kolom na zasebnom osiguraču, u skladu sa lokalnim zakonima i standardima.
- ▶ Punjač je predviđen za upotrebu na privatnim i polu-javnim mestima, npr. privatna imanja ili vozni parkovi kompanija. U pojedinim zemljama, npr. u Italiji i na Novom Zelandu, režim punjenja 2 je **zabranjen**¹ na javnim mestima.
- ▶ Neovlašćene osobe (npr. deca koja se igraju) ili životinje ne smeju imati pristup punjaču i vozilu tokom punjenja bez nadzora.
 - ▷ Uvek čitajte uputstva za bezbednost u okviru uputstva za montiranje i uputstva za upotrebu.

⚠ OPASNOST

Strujni udar, požar

Nepropisno rukovanje kontaktima priključka može da dovede do strujnog udara ili požara.

- ▶ Nemojte dodirivati kontakte priključka za punjenje vozila i punjač.
- ▶ Nemojte ubacivati nikakve predmete u priključak za punjenje vozila ili punjač.
- ▶ Zaštitite električnu utičnicu i priključke od vlage, vode i drugih tečnosti.

⚠ UPOZORENJE

Zapaljiva ili eksplozivna isparenja

Komponente punjača mogu da varniče i zapale zapaljiva ili eksplozivna isparenja.

- ▶ Da biste smanjili rizik od eksplozije – pogotovo u garažama – verite se da se kontrolna jedinica nalazi najmanje na 50 cm od poda tokom punjenja.
- ▶ Nemojte montirati punjač u potencijalno eksplozivnim okruženjima.

Samo za Indoneziju



Dilarang melakukan perubahan spesifikasi yang dapat menimbulkan gangguan fisik dan/atau elektromagnetik terhadap lingkungan sekitar

1. U vreme štampanja. Dodatne informacije su dostupne kod vašeg Porsche partnera ili lokalnog dobavljača električne energije.

Da biste ispunili zahteve za ograničenja izlaganja elektromagnetnom zračenju (1999/519/EC), montirajte punjač tako da postoji minimalno rastojanje od 20 cm od svih osoba.

Da biste obezbedili neometano punjenje pomoću punjača, poštujujte sledeća uputstva i preporuke:

- Prilikom montiranja nove električne utičnice, izaberite industrijsku električnu utičnicu najveće moguće snage (prilagođenu električnim instalacijama u domaćinstvu) i neka je u rad pusti kvalifikovani električar. Kompanija Porsche preporučuje da za to izaberete certifikovanog Porsche partnera za pružanje usluga.
- Kada je to tehnički izvodljivo i dozvoljeno zakonom, električne instalacije moraju imati dimenzije koje obezbeđuju da za punjenje vozila bude dostupna maksimalna nazivna snaga električne utičnice.
- Pre montiranja, proverite da li neophodna snaga za punjenje vozila može neometano da se obezbedi u okviru dostupnih instalacija za domaćinstvo. Po potrebi zaštitite instalacije za domaćinstvo kućnim sistemom za upravljanje energijom.
- Poželjno je da punjač radi u okviru propisno uzemljenih sistema za napajanje iz električne mreže. Zaštitni provodnik mora propisno da se montira.
- Ako imate nedoumica vezanih za električnu instalaciju za domaćinstvo, obratite se kvalifikovanim električaru. Kompanija Porsche preporučuje da za to izaberete certifikovanog Porsche partnera za pružanje usluga.
- Ako imate nameru da koristite punjač u okviru solarnog fotonaponskog sistema, obratite se Porsche partneru.

- Da biste u potpunosti iskoristili performanse punjača i da biste omogućili brzo punjenje vozila, koristite NEMA električne utičnice najveće moguće nazivne snage, koje odgovaraju priključku za napajanje ili industrijske električne utičnice, u skladu sa standardom IEC 60309.
- Prilikom punjenja visokonaponske baterije preko električne utičnice za domaćinstvo / industrijske električne utičnice, električne instalacije mogu biti opterećene do maksimuma. Kompanija Porsche vam preporučuje da električne instalacije koje koristite za punjenje redovno proverava kvalifikovani električar. Pitajte kvalifikovanog električara koji intervali za proveru se mogu primeniti na vašu instalaciju. Kompanija Porsche preporučuje da za to izaberete certifikovanog Porsche partnera za pružanje usluga.
- Prilikom isporuke, struja punjenja je automatski ograničena da bi se sprečilo pregrevanje električne instalacije. Neka kvalifikovani električar pusti punjač u rad i podesi ograničenje struje za punjenje u skladu sa zahtevima za instalaciju za domaćinstvo.
 - ▷ Pogledajte odeljak „Ograničavanje struje punjenja“ na stranici 726.

Propisna upotreba

Punjač sa integrisanom kontrolom i zaštitom za režim punjenja 2 za punjenje vozila sa visokonaponskim baterijama, koje ispunjavaju globalne važeće standarde i direktive za električna vozila.

- ▶ Uvek koristite odgovarajuću verziju uređaja za napajanje iz lokalne električne mreže.
 - ▷ Pogledajte odeljak „Tehnički podaci“ na stranici 741.

Punjač smete da koristite samo kao kombinovanu jedinicu koja se sastoji od kablova za napajanje, kontrolne jedinice i kabla za vozilo.

Opseg napajanja

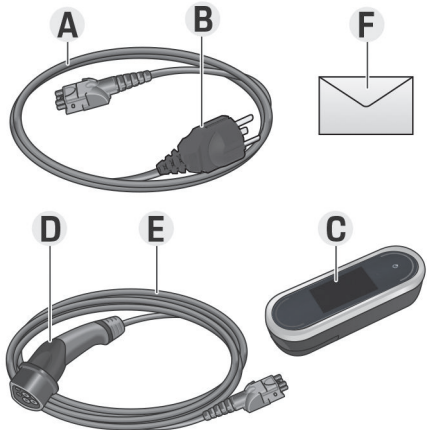

Sl. 353 Opseg napajanja

- A** Kabel za napajanje (može da se izvuče iz kontrolne jedinice)
- B** Utikač za napajanje za priključivanje u mrežno napajanje
- C** Kontrolna jedinica
- D** Priključak vozila (priključak sa konektorom za vozilo)
- E** Kabel za vozilo (onaj koji može da se izvuče ili pričvršćeni za kontrolnu jedinicu, u zavisnosti od zemlje)
- F** Pismo sa podacima za pristup

i Informacije

Opcionalne komponente: U zavisnosti od zemlje dostupni su različiti nosači za zid za punjač, npr. osnovni nosač za zid ili postolje za punjenje.

Podaci za pristup

Uz uređaj dobijate pismo sa podacima za pristup, koji obuhvataju sve podatke potrebne za punjač i veb-aplikaciju.

- ▶ Pismo sa podacima za pristup držite na bezbednom mestu.

i Informacije

Ako izgubite podatke za pristup koji su važeći nakon isporuke uređaja, npr. unapred podešeni PIN i prvobitnu lozinku, obratite se Porsche partneru.

- Spremite serijski broj punjača.
 - ▶ Pogledajte odeljak „Serijski broj punjača“ na stranici 709.

Pismo sa podacima za pristup sadrži sledeće podatke:

Oznaka	Značenje
Serijski broj	Serijski broj punjača
MAC za Wi-Fi	MAC adresa za interfejs Wi-Fi mreže
MAC za GRID	MAC adresa mreže komunikacije elektroenergetskim vodom (PLC) za domaćinstvo
MAC vozila	MAC adresa mreže komunikacije elektroenergetskim vodom (PLC) za vozilo

Oznaka	Značenje
SSID za Wi-Fi	– SSID pristupne tačke za Wi-Fi mrežu – Naziv hosta
PSK za Wi-Fi	Mrežni ključ
Lozinka kućnog korisnika	Prvobitna lozinka kućnog korisnika za veb-aplikaciju
Lozinka korisničke službe	Prvobitna lozinka korisničke službe za veb-aplikaciju
PIN	Lični identifikacioni broj
PUK	Lični ključ za otključavanje

i Informacije

Samo **ime hosta** se sastoji od sledećih elemenata: WallChargerConnect + serijski broj (primer: WallChargerConnect-1234567)

i Informacije

Bezbednosno polje sadrži neophodne kodove za pristup (PIN i PUK). Ovo polje ima posebno mastilo kojim su prekriveni ti kodovi. Mastilo blede tek kada se navlaži pod tekućom vodom, čime kodovi postaju vidljivi.

Nemojte trljati ili grebati polje dok ga vlažite, jer bi kodovi mogli da se oštete.

PIN i PUK

PIN i PUK se koriste za otključavanje punjača.

- ▶ Ako izgubite ili zaboravite PIN koji ste sami podesili, otključajte punjač tako što ćete uneti PUK i podesiti novi PIN.
- ▶ Ako izgubite ili zaboravite PUK, obratite se Porsche partneru.

Lozinka za veb-aplikaciju

Lozinka se koristi za prijavljivanje u veb-aplikaciju.

Kada koristite prvobitnu lozinku:

- ▶ Ako izgubite ili zaboravite prvobitnu lozinku, obratite se Porsche partneru.

Kada koristite lozinku koju ste sami podesili:

- ▶ Ako izgubite ili zaboravite lozinku koju ste vi podesili, vratite punjač na fabrička podešavanja i ponovo aktivirajte prvobitnu lozinku (**Podešavanja** ▶ **Fabrička podešavanja**).

Serijski broj punjača

Serijski broj punjača možete pronaći na sledećim mestima:

- U pismu sa podacima za pristup nakon oznake „Serial NumberSerial Number“
- Na identifikacionoj tablici (na pozadini kontrolne jedinice), iza skraćenice „SNSN“
- Na punjaču: **Podešavanja** ▶ **Održavanje** ▶ **Informacije o uređaju**
- U veb-aplikaciji: **Podešavanja** ▶ **Održavanje** ▶ **Informacije**

Serijski broj punjača

Serijski broj punjača možete pronaći na sledećim mestima:

- U pismu sa podacima za pristup nakon oznake „Serijski broj“
- Na identifikacionoj tablici (na pozadini kontrolne jedinice), iza skraćenice „SN“
- Na punjaču: **Podešavanja** ▶ **Informacije**
- U veb-aplikaciji: **Podešavanja** ▶ **Održavanje** ▶ **Informacije**

Porsche ID

Kada se punjač upari sa vašim Porsche ID-om, informacije o punjaču i procesu punjenja mogu da se prikažu na portalu My Porsche i u aplikaciji Porsche Connect App.

Ako nećete više koristiti punjač, npr. ako ga prodate:

1. Rasparite punjač i Porsche ID (**Podešavanja** ▶ **Korisnički profili**).
2. Vratite punjač na fabrička podešavanja (**Podešavanja** ▶ **Fabrička podešavanja**).

Pregled

Priključci na kontrolnoj jedinici

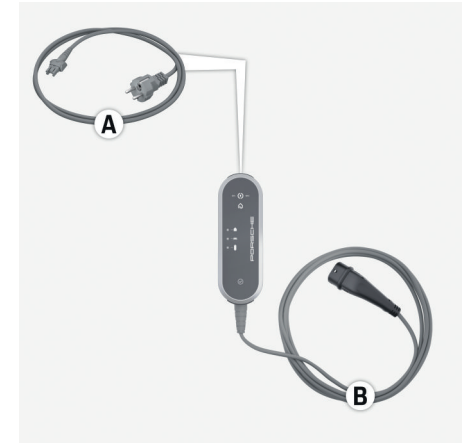

Sl. 354 Priključci na kontrolnoj jedinici

A Kablovi za napajanje

B Kabl za vozilo



Kabl za napajanje **A** može da se izvuče i ubaci na vrh kontrolne jedinice.

Kabl za vozilo **B** se izvlači i ubacuje na dnu kontrolne jedinice.

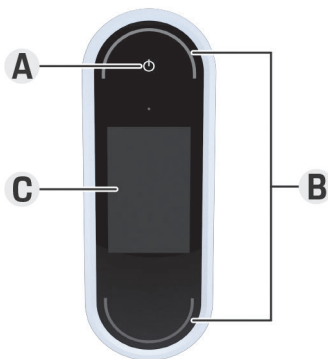
Kontrolna jedinica punjača



Sl. 355 Kontrolna jedinica

- A** Dugme za napajanje 
- B** Status LED lampica 
- C** Displej

Punjač može da se uključi i isključi preko dugmeta za uključivanje/isključivanje **A** (Sl. 355).

Status LED lampica **B** (Sl. 355) prikazuju status punjača.

Komunikacija sa punjačem je prikazana na displeju **C** (Sl. 355) u vidu informacija i poruka o greškama.

Displeji i kontrole na panelu displeja

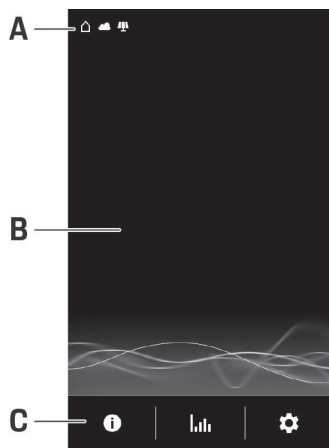







Sl. 356 Displej punjača

- A** Statusna traka
- B** Informacijska oblast
- C** Traka menija

Senzor osvetljenosti kontroliše osvetljenost displeja. Osvetljenost se automatski prilagodava uslovima unutrašnjeg osvetljenja.









Statusna traka

Razni simboli mogu biti prikazani na statusnoj traci. Sledeći pregled prikazuje značenje simbola na statusnoj traci.

Simbol	Značenje
	Wi-Fi veza je dostupna
	Veza sa serverom je dostupna
	Preuzimanje softvera
	Veza sa mrežom za komunikaciju elektroenergetskim vodom (PLC) dostupna
	Pristupna tačka aktivirana
	Profil punjenja je aktiviran u vozilu. Ovaj profil je učitao u skladu sa podešavanjima.
	Fotonaponski sistem je povezan

Statusna traka

Razni simboli mogu biti prikazani na statusnoj traci. Sledeći pregled prikazuje značenje simbola na statusnoj traci.





Simbol	Značenje
	Wi-Fi veza je dostupna
	Veza sa serverom je dostupna
	Preuzimanje softvera
	Veza sa mrežom za komunikaciju elektroenergetskim vodom (PLC) dostupna
	Pristupna tačka aktivirana
	Nadzor uzemljenja je deaktiviran (Kanada, Meksiko)
	Punjač je povezan sa upravljačem električnom energijom
	Profil punjenja je aktiviran u vozilu. Ovaj profil je učitani u skladu sa podešavanjima.
	Fotonaponski sistem je povezan

Informacije

U zavisnosti od njihovog značaja, određeni simboli se preklapaju i zbog toga nisu vidljivi (simboli sa rastućim prioritetom su, na primer PLC mreža < Wi-Fi veza < Upravljač el. energijom).

Traka menija

Razni simboli mogu biti prikazani na traci menija. Sledeći pregled prikazuje značenje simbola na traci menija.

Simbol	Značenje
	Prikaži informacije o trenutnoj sesiji punjenja
	Prikaži istoriju punjenja
	Konfigurisanje podešavanja
	Dostupno je neko ažuriranje softvera.

Opcije kontrole

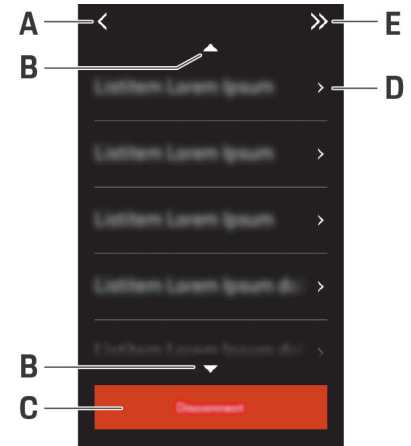

Sl. 357 Opcije kontrole

- A Nazad
- B Gore/dole
- C Aktivnost
- D Detalji
- E Preskoči

Izbor lokacije za montiranje

⚠ OPASNOST

Strujni udar, požar

Nepropisno korišćenje punjača ili nepoštovanje uputstava za bezbednost mogu da dovedu do kratkih spojeva, strujnih udara, eksplozija, požara ili opekotina.

- ▶ Nemojte montirati osnovni nosač za zid ili postolje za punjenje u potencijalno eksplozivnim okruženjima.
- ▶ Pre montiranja osnovnog nosača za zid ili postolja za punjenje, proverite da li u blizini bušenja rupa za montiranje postoje električni kablovi.
- ▶ Da biste smanjili rizik od eksplozije, pogotovo u garažama, uverite se da se kontrolna jedinica nalazi najmanje na 50 cm od poda tokom punjenja.
- ▶ Poštujte lokalne važeće propise o električnim instalacijama, merama za zaštitu od požara, propise za sprečavanje nesreća i za puteve za evakuaciju.

Osnovni nosač za zid i postolje za punjenje su napravljeni za montiranje u unutrašnjim i spoljašnjim okruženjima. Prilikom izbora odgovarajuće lokaciju za montiranje mora se obratiti pažnja na sledeće kriterijume:

- Idealno bi bilo montirati električnu utičnicu i vod za napajanje, osnovni nosač za zid ili postolje za punjenje na pokrivenom mestu koje pruža zaštitu od direktne sunčeve svetlosti i kiše (npr. u garaži).
- Rastojanje električne utičnice od poda i plafona se bira u skladu sa nacionalnim propisima i standardima da bi se obezbedila laka upotreba.
- Nemojte montirati osnovni nosač za zid ili postolje za punjenje ispod okačenih ili visećih predmeta.

- Nemojte montirati osnovni nosač za zid ili postolje za punjenje u štalama, ekonomskim zgradama ili na mestima na kojima nastaju gasovi amonijaka.
- Postavite osnovni nosač za zid ili postolje za punjenje na ravnu površinu.
- Da biste mogli dobro da pričvrstite, proverite stanje zida pre montiranja.
- Montirajte osnovni nosač za zid ili postolje za punjenje što je bliže moguće u odnosu na željeno mesto za parkiranje vozila. Uzmite u obzir orijentaciju vozila.
- Montirajte osnovni nosač za zid ili postolje za punjenje tako da ne bude blizu prolaza i da kablovi za napajanje ne prelaze preko prolaza.
- Montirajte osnovni nosač za zid ili postolje za punjenje tako da rastojanje između priključka za napajanje i utičnice ne premašuje dužinu raspoloživog kabla za napajanje.

Potreban alat

- Libela
- Električna ili vibraciona bušilica
- Odrvrtač

Ugradnja

Montiranje nosača za zid

Montiranje osnovnog postolja za zid

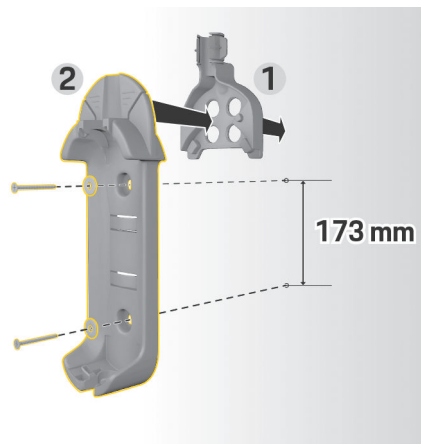

Sl. 358 Dimenzije za bušenje

1. Označite rupe za bušenje na zidu.
2. Izbušite rupe za montiranje i ubacite tiplove za zid.
3. Pritisnite osnovni nosač za zid 2 (Sl. 358) spreda u vodiču za kabl 1 (Sl. 358).
4. Zašrafite osnovni nosač za zid na zid.

Montiranje pričvršćivača za konektor

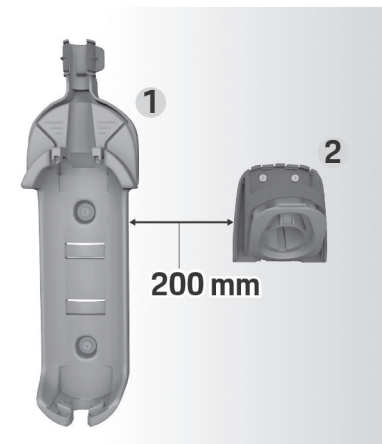

Sl. 359 Rastojanje između nosača za zid i pričvršćivača za konektor

Prilikom montiranja pričvršćivača za konektor, obezbediti rastojanje od osnovnog nosača za zid uvek treba da bude 200 mm.

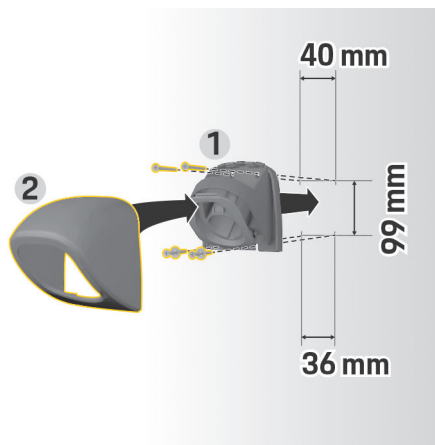

Sl. 360 Dimenzije za bušenje

1. Izvucite pričvršćivač za konektor 1 (Sl. 360) iz poklopca 2 (Sl. 360).
2. Označite rupe za bušenje na zidu.
3. Izbušite rupe za montiranje i ubacite tiplove za zid.
4. Zašrafite pričvršćivač za konektor 1 (Sl. 360) na zid.
5. Postavite poklopac 2 (Sl. 360) na pričvršćivač za konektor 1 (Sl. 360) ispod i gurnite nagore.

Kačenje kontrolne jedinice na nosač za zid



Sl. 361 Kačenje kontrolne jedinice

1. Provučite kabl vozila kroz donji otvor osnovnog nosača za zid, postavite dno kontrolne jedinice na jezičke za zaključavanje i pritisnite ka zadnjem delu da bi nalegla.
2. Provučite kabl za napajanje kroz gornji otvor na osnovnom nosaču za zid i zabravite sigurnosni prsten guranjem nalevo.
3. Ubacite priključak vozila u pričvršćivač konektora.

Montiranje postolja za punjenje

Postoje dve opcije za pričvršćivanje postolja za punjenje. Varijanta montiranja zavisi od tipa kabla za napajanje (izložen ili skriven).

- **Montiranje bez odstojnika (za skrivene kablove za napajanje):** Montažna ploča se montira direktno na zid.
- **Montiranje sa odstojnikom (za izložene kablove za napajanje):** Montažna ploča se montira na zid uz odstoжник za kabl za napajanje.

Montiranje bez odstojnika

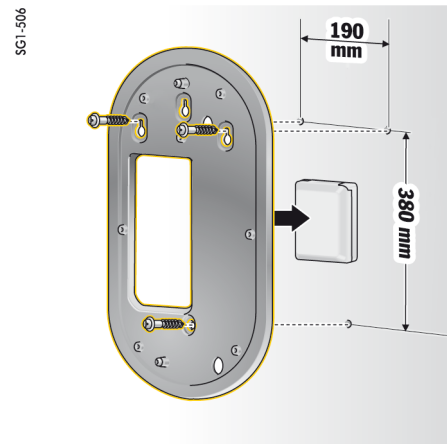

Sl. 362 Dimenzije za bušenje

1. Označite rupe za bušenje na zidu.
2. Izbušite rupe za montiranje i ubacite tiplove za zid.
3. Zašrafite montažnu ploču na zid.

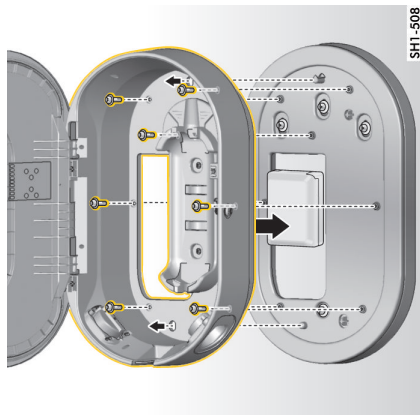

Sl. 363 Šrafljenje postolja za punjenje na montažnu ploču

4. Zašrafite postolja za punjenje na montažnu ploču.

Montiranje sa odstojnikom

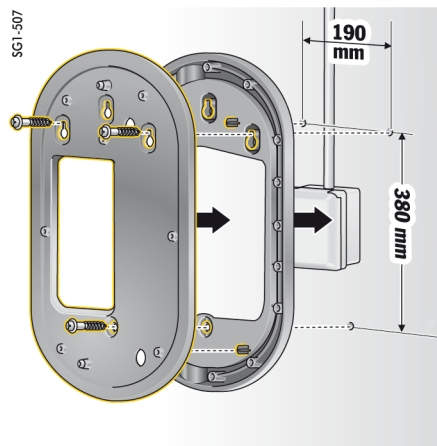

Sl. 364 Dimenzije za bušenje

1. Označite rupe za bušenje na zidu.
2. Izbušite rupe za montiranje i ubacite tiplove za zid.
3. Zašrafite montažnu ploču i odstojnik na zid.

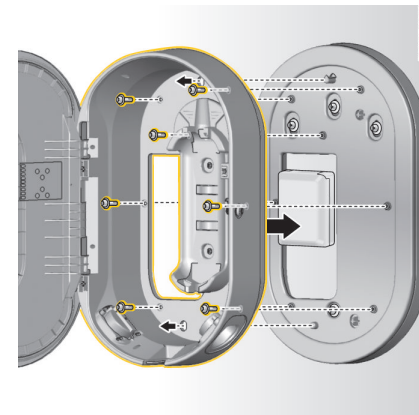

Sl. 365 Šrafljenje postolja za punjenje na montažnu ploču

4. Zašrafite postolja za punjenje na montažnu ploču.

Podešavanje

Kablovi za punjenje vozila i kablovi za napajanje

Informacije o kablovima i priključcima za punjenje vozila

Dostupni su različiti priključci za punjenje vozila **A** i priključci vozila **B**, u zavisnosti od opreme vozila.

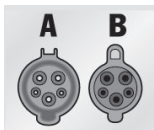

IEC 62196-2/
SAE-J1772-2009
Tip 1 UL/IEC

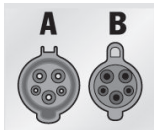

IEC 62196-2/
SAE-J1772-2009
Tip 1

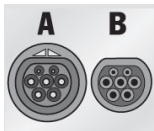

IEC 62196-2
Tip 2

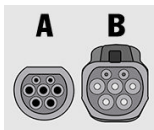

GB/T 20234.2
Tip GB

Izbor kablova za napajanje

Za standardno punjenje sa optimalnom brzinom punjenja koristite isključivo kablove navedene u nastavku. Maksimalna moguća snaga punjenja je do 22 kW (u zavisnosti od tipa uređaja, napajanja / priključka za domaćinstvo i punjača u vozilu). Prilikom putovanja u inostranstvo, ponesite odgovarajući kabl za napajanje za korišćenje u zemlji koju posećujete.

NAPOMENA

Koristite samo kablove za napajanje koji su odobreni za zemlju u kojoj se nalazite. Sledeći kablovi za punjenje su odobreni za posebne zemlje i definisani su u tabeli u nastavku.

Zemlja	Kablovi za napajanje
Rusija, Ukrajina	5, 6, 7, 8, C
Abu Dabi, Izrael, Singapur	5, 6, 7, 8

Odobrenje za kablove za napajanje u različitim zemljama (primeri)

Kabl za vozilo može da bude dugačak 2,5 m ili 7,5m, u zavisnosti od okolnosti. U nekim zemljama, ukupna dužina kabla za napajanje, kontrolne jedinice i kabla za vozilo je ograničena, npr. do 5 m u Švajcarskoj i do 7,5 m Izraelu i SAD¹).

1. U vreme štampanja. Dodatne informacije su dostupne kod vašeg Porsche partnera ili lokalnog dobavljača električne energije.

Kablovi za napajanje za industrijske električne utičnice

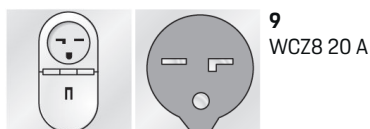
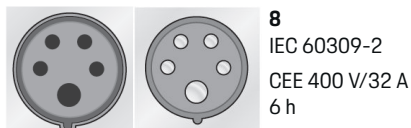
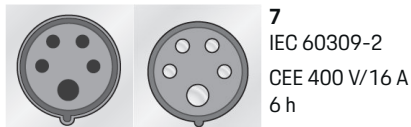
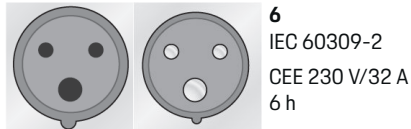
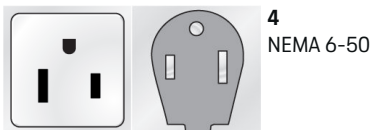
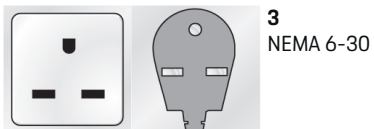

Kablovi za napajanje za električne utičnice za domaćinstvo

Ako nema dostupnih industrijskih električnih utičnica, kablovi za napajanje navedeni u nastavku mogu takođe da se koriste za punjenje, uz smanjenu snagu punjenja.

- ▶ U nekim zemljama, npr. u Abu Dabiju, Izraelu, Singapuru i Indiji¹, punjenje na električnim utičnicama za domaćinstvo je **zabranjeno**.

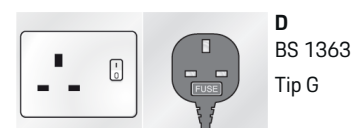
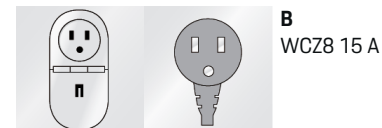
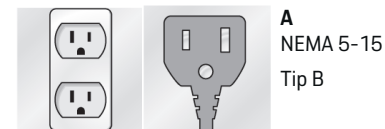

1. U vreme štampanja. Dodatne informacije su dostupne kod vašeg Porsche partnera ili lokalnog dobavljača električne energije.



E
AS 3112
Tip I

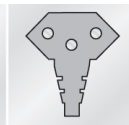

F
SEV 1011
Tip J

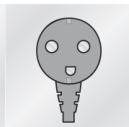

G
DS60884-2-D1
Tip K

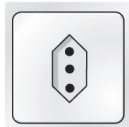

H
CEI23-16-VII
Tip L 16 A (5 mm)

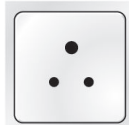

I
IA6A3 (BS 546)
Tip M

NEMA 6-50/NEMA 14-50 (dodatne informacije)

Informacije

Opseg

Ova preporuka za korišćenje odnosi se samo na regione u kojima važi standard NEMA 6-50/NEMA 14-50.

Punjenje vašeg vozila može da generiše električne struje visokih napona. Stoga je, iz bezbednosnih razloga, obavezna upotreba isključivo odobrenih komponenti i profesionalna instalacija celog uređaja za punjenje.

Opšta uputstva za bezbednost

OPASNOST Strujni udar i požar!

Nepravilna upotreba opreme za punjenje i nepoštovanje uputstava za montiranje i bezbednost mogu dovesti do kratkog spoja, strujnog udara, eksplozije, požara ili opekotina.

- ▶ Obratite pažnju na uputstva za montiranje u priručniku koji prati opremu za punjenje.
- ▶ Posebno obratite pažnju na sva obaveštenja o bezbednosti i upozorenjima.
- ▶ Neka montažu izvede osoba sa neophodnom elektrotehničkom obukom i specijalističkim znanjem.
- ▶ Takođe se pridržavajte državnih propisa za izvođenje električnih instalacija.

Zahtevi za strujnu utičnicu

OPASNOST Neodgovarajuće strujne utičnice

Neodgovarajuća strujna utičnica može dovesti do kratkog spoja, strujnog udara, eksplozije, požara ili opekotina.

- ▶ Koristite samo tip strujne utičnice koji je predviđen za ovu instalaciju (pogledajte odeljak **Odgovarajući tipovi glavnih utičnica/priključaka za napajanje**).
- ▶ Koristite samo strujne utičnice koje zadovoljavaju zahteve za kvalitet kontaktnih površina i pričvršćivanje (pogledajte odeljak **Zahtevi za kvalitet strujnih utičnica**).
- ▶ Izbegavajte direktan kontakt između zavrtanja na terminalu i žice. Po mogućstvu, koristite ferule za terminiranje provodnika.
- ▶ Izbegavajte uplitanje kablova izolacije.

Odgovarajući tipovi glavnih utičnica/priključaka za napajanje

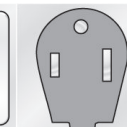

NEMA 6-50
Utičnica/priključak

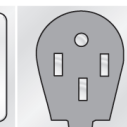
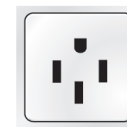

NEMA 14-50
Utičnica/priključak

Zahtevi za kvalitet strujnih utičnica

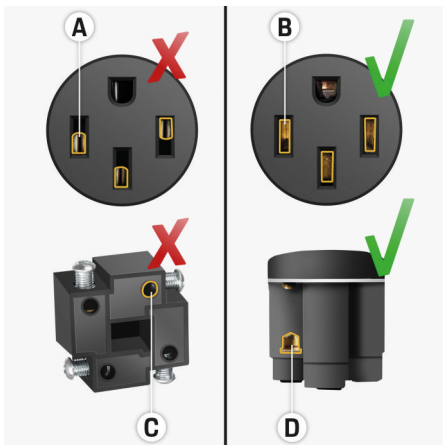

- A** Kontaktna površina samo polovično hvata visinu kontakta priključka
- B** Kontaktna površina pokriva čitavu visinu kontakta priključka
- C** Mala kontaktna površina između zavrtnja na terminalu i žice.
- D** Široka kontaktna površina između ploče terminala i žice

Zahtevi za montiranje kabla

OPASNOST

Neodgovarajući kabl za napajanje

Upotreba neodgovarajućih kablova za napajanje ili prekomernih električnih struja može da izazove kratak spoj, strujni udar, eksploziju, požar ili opekotine.

- ▶ Kabl mora da ima osigurač od 50 A.
- ▶ Koristite samo bakarne kablove sa poprečnim presekom od minimalno 8 AWG, a po mogućstvu 6 AWG.

Zahtevi za montiranje na otvorenom

OPASNOST

Direktan kontakt sa kišom

Ako se oprema za punjenje koristi na otvorenom, direktan kontakt sa kišom može da izazove kratak spoj, strujni udar, eksploziju, požar ili opekotine.

- ▶ Sprečite direktan kontakt opreme za punjenje sa kišom.
- ▶ Koristite strujni ormar koji ne propušta na kišu sa oznakom NEMA 3R.

Promena kablova za napajanje i kablova za vozilo

OPASNOST

Strujni udar

Rizik od ozbiljnih povreda usled strujnog udara.

- ▶ Pre promene kabla za napajanje, uvek isključite kabl za napajanje iz električne utičnice i izvadite kabl vozila iz priključka za punjenje vozila.
- ▶ Kablove smete da menjate samo u suvom okruženju.
- ▶ Koristite isključivo kablove koje je odobrila kompanija Porsche.

▶ Pogledajte odeljak „Opseg napajanja“ na stranici 708.

U nekim zemljama, npr. Norveškoj, Italiji, Portugalu i Španiji¹, kabl za napajanje može da menja samo kvalifikovani električar. Kompanija Porsche preporučuje da za to izaberete certifikovanog Porsche partnera za pružanje usluga.

1. U vreme štampanja. Dodatne informacije su dostupne kod vašeg Porsche partnera ili lokalnog dobavljača električne energije.

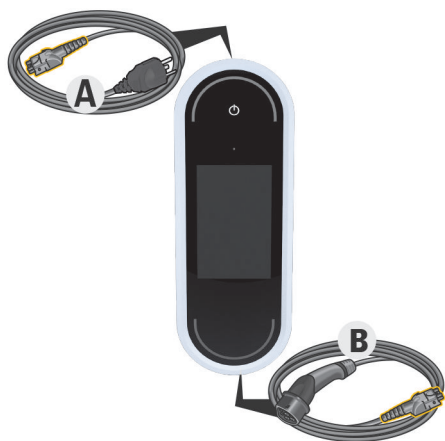

Sl. 366 Priključci na kontrolnoj jedinici

Kabl za napajanje **A** može da se izvuče i ubaci na vrh kontrolne jedinice.

Kabl za vozilo **B** se izvlači i ubacuje na dnu kontrolne jedinice

Isključivanje kablova

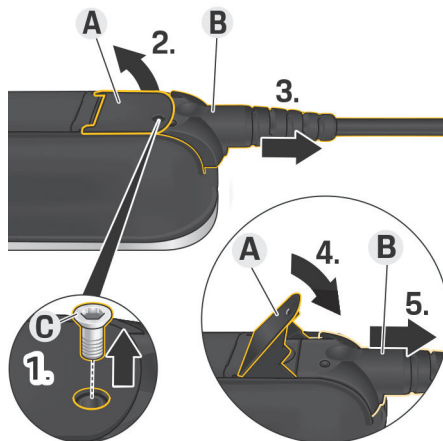

Sl. 367 Isključivanje kablova

- ✓ Punjenje visokonaponske baterije je završeno i priključak vozila je izvučen iz priključka za punjenje vozila.
 - ✓ Priključak je isključen iz električne utičnice.
1. Uklonite zavrtnj **C** (Sl. 367) odgovarajućim alatom po potrebi.
 2. Podignite ručku **A** (Sl. 367).
 3. Izvlačite priključak **B** (Sl. 367) dok ne osetite prvi otpor.
 4. Spustite ručku **A** (Sl. 367).
 5. Izvucite priključak **B** (Sl. 367) u potpunosti.

Pričvršćivanje kablova

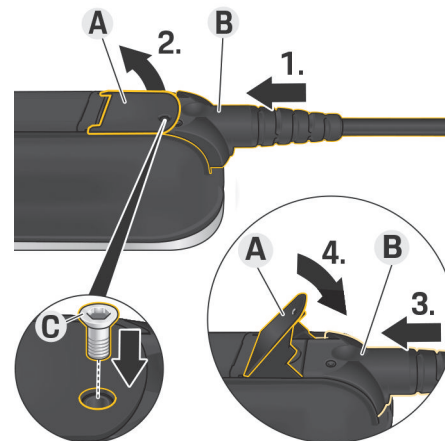

Sl. 368 Pričvršćivanje kablova i obezbeđivanje priključaka

- ✓ Ručka **A** (Sl. 368) je spuštена.
1. Uvlačite priključak **B** (Sl. 368) u kontrolnu jedinicu dok ne osetite prvi otpor.
 2. Podignite ručku **A** (Sl. 368).
 3. Gurnite priključak **B** (Sl. 368) u potpunosti.
 4. Spustite ručku **A** (Sl. 368).
 5. Pričvrstite priključak **B** (Sl. 368) za kontrolnu jedinicu pomoću zavrtnja **C** (Sl. 368).

Puštanje u rad i konfiguracija

Početak rada

Konfigurirajte sledeća podešavanja pre prvog korišćenja punjača.



Informacije

- Opcije sa oznakom **Preskoči** mogu da se preskoče. Podešavanje nije konfigurisano u tom slučaju.
- Podešavanja u svakom trenutku mogu da se promene na displeju (⚙️).

Jezik i zemlja

1. Izaberite zahtevani jezik sa liste. Potvrdite izbor.
2. Izaberite zahtevanu zemlju sa liste.
3. Potvrdite izbor jezika i zemlje.

Prenos podataka

- ▶ Pročitajte i potvrdite uputstvo za prenos podataka.

Ažuriranje softvera

Uvek morate da instalirate najnoviji softver da biste obezbedili punu funkcionalnost i pouzdan rad punjača.

- ▶ Izaberite i potvrdite podešavanja za automatsko ažuriranje softvera.

Uključeno Punjač proverava da li su ažuriranja softvera dostupna i preuzima ih automatski. Instalacija može da se pokrene direktno ili da se odloži za kasnije.

Isključeno Punjač proverava da li su ažuriranja softvera dostupna i prikazuje odgovarajuću poruku. Preuzimanje može tada da se pokrene ručno.

Kada se preuzimanje završi, instalacija može da se pokrene direktno ili da se odloži za kasnije.

Ako ne može da se uspostavi internet veza sa punjačem, ažuriranja softvera mogu da se preuzmu i ručno preko veb-adrese navedene u oblasti **E-Performance**, na lokaciji <https://www.porsche.com> i da se instaliraju preko veb-aplikacije.

Izbor mreže

Izaberite opciju za povezivanje na kućnu mrežu. Ova opcija može da se preskoči korišćenjem stavke **Preskoči**. U tom slučaju, veza sa kućnom mrežom nije uspostavljena. Ako je punjač povezan na postojeću kućnu mrežu, dostupne su napredne funkcije i informacije. Veza se može uspostaviti putem Wi-Fi mreže ili mreže za komunikaciju elektroenergetskim vodom (PLC mreže). Ako kućna mreža nije dostupna, na punjaču može da se podesi pristupna tačka.



Informacije

Javne Wi-Fi mreže bez zaštite lozinkom nisu podržane i ne mogu da se koriste.

Veza preko Wi-Fi mreže

1. Izaberite **Wi-Fi**.
2. Izaberite kućnu mrežu sa liste detektovanih Wi-Fi mreža.
3. Unesite i potvrdite lozinku.

Povezivanje preko PLC dugmeta za uparivanje

1. Izaberite **PLC dugme za uparivanje**.
2. Pokrenite proces povezivanja na modemu za PLC mrežu. Potvrdite pritiskom na dugme **U redu** na punjaču.

Kada je podešavanje povezano, potvrdite pritiskom na dugme **Poveži se**.

- ➔ Veza sa mrežom komunikacije elektroenergetskim vodom (PLC) je aktivna.

Ako je veza sa mrežom komunikacije elektroenergetskim vodom uspostavljena, na statusnoj traci se prikazuje simbol (📶).

Povezivanje pomoću PLC bezbednosnog koda

Za ovaj način mora da se koristi uređaj koji ima kontrolni softver za mrežu komunikacije elektroenergetskim vodom (PLC).

1. Da biste uspostavili vezu sa mrežom komunikacije elektroenergetskim vodom (PLC) pomoću bezbednosnog koda, izaberite **PLC bezbednosni kôd**.
 - ➔ Bezbednosni kôd se prikazuje na displeju.
2. Unesite bezbednosni kôd u odgovarajući meni kontrolnog softvera za mrežu komunikacije elektroenergetskim vodom (PLC) da biste integrisali punjač u PLC mrežu.
 - ➔ Veza sa mrežom komunikacije elektroenergetskim vodom (PLC) je aktivna.

Ako je veza sa mrežom komunikacije elektroenergetskim vodom uspostavljena, na statusnoj traci se prikazuje simbol (📶).



Informacije

Osobine PLC mreže:

- Odvojeni interfejsi za vozilo i infrastrukturu
- PLC na IEEE P1901
- HomePlug AV
- Šifrovanje: 128-bitni AES
- Frekventni opseg: 2–30 MHz

Korisnički profili (uparivanje Porsche ID-a)

Kada se punjač upari sa vašim Porsche ID-om, informacije o punjaču i procesu punjenja mogu da se prikažu na portalu My Porsche i u aplikaciji Porsche Connect.

Da biste uparili punjač sa svojim Porsche ID-om:

- ▶ Otvorite veb-lokaciju navedenu na displeju punjača u pregledaču vašeg uređaja i unesite korisnički kod.
 - ili –
- Skenirajte QR kôd prikazan na punjaču. Možete da skenirate QR kôd na sledeće načine:
 - Pomoću aplikacije Porsche Connect (**Moj nalog > Kablovi za punjenje i uređaji > Skeniraj QR kod**).
 - Pomoću kamere na uređaju (iOS 11 ili noviji, drugačije je za Android).
 - Pomoću aplikacije za skeniranje QR kodova.

Ako je punjač uspešno uparen, pomoćnik za podešavanje prelazi na sledeći korak.

Povezivanje sa upravljačem električne energije

Ako je upravljač električnom energijom dostupan, možete da uspostavite vezu sa njim. Upravljač električnom energijom tada preuzima kontrolu nad procesom punjenja.

- ▶ Uputstvo za povezivanje potražite u uputstvu za rukovanje upravljačem električnom energijom.

Ukoliko nema dostupnog upravljača električnom energijom, vozilo će se puniti strujom za punjenje koja je uneta u punjač:

- ▶ **Podešavanja**  ▶ **Podesi struju punjenja**

▶ Pogledajte odeljak „Podešavanje struje punjenja“ na stranici 722.

Pristupna tačka

Ako integrisanje u kućnu mrežu nije moguće, punjač može da aktivira pristupnu tačku i da je iskoristi da uspostavi vezu sa veb-aplikacijom punjača.

- ▶ Da biste uspostavili pristupnu tačku, kliknite na **Aktiviraj pristupnu tačku**.

Kada se pristupna tačka uspostavi, simbol  se prikazuje na statusnoj traci.

Informacije

Ako koristite sistem Android, možda ćete morati odvojeno da potvrdite da je veza uspostavljena kako bi i hotspot veza mogla da bude uspostavljena.

Podešavanje struje punjenja

Maksimalna dozvoljena struja punjenja za punjač može da se podesi ovde ako u kućnoj mreži nije dostupan upravljač električnom energijom.

Prikazanu maksimalnu vrednost određuju tipovi kablova koji se priključuju.

- ▶ Podesite struju punjenja na maksimalnu dostupnu vrednost u napajanju iz električne mreže koja se koristi za punjač. Koristite dugmad **Plus** i **Minus** da biste to uradili.

▶ Pogledajte odeljak „Ograničavanje struje punjenja“ na stranici 726.

Zaštita uređaja

Da biste sprečili priključivanje neovlašćenog vozila na punjač, možete da podesite odzivnik u kom će se tražiti PIN.

1. Da biste aktivirali odzivnik u kom se traži PIN, izaberite **Uključeno**.
2. Unesite četvorocifreni PIN i potvrdite.
3. Unesite PIN ponovo i potvrdite.
 - ▶ Aktivacija odzivnika u kom se traži PIN je potvrđena.

Dovršetak instalacije

- ▶ Proverite podešavanja koja ste uneli koristeći **Rezime** i dovršite instalaciju.

Početak rada u veb-aplikaciji:

Da bi punjač i veb-aplikacija mogli da počnu da se koriste svakodnevno, punjač prvo mora da se podesi. Zatim, između uređaja (računar, tablet ili pametni telefon) i punjača mora da se uspostavi veza.

Zahtevi za početak rada u veb-aplikaciji

Sljedeće informacije neka vam budu pri ruci kada prvi put koristite veb-aplikaciju:

- Pismo sa podacima za pristup aplikaciji Porsche Wall Charger Connect za prijavljivanje u veb-aplikaciju punjača
- Podaci za pristup vašoj kućnoj mreži
- Podaci za pristup vašem korisničkom profilu (za povezivanje sa Porsche ID-om)

Zahtevi za početak rada u veb-aplikaciji

Sljedeće informacije neka vam budu pri ruci kada prvi put koristite veb-aplikaciju:

- Pismo sa podacima za pristup aplikaciji Porsche Wall Charger Connect za prijavljivanje u veb-aplikaciju punjača
- Podaci za pristup vašoj kućnoj mreži
- Podaci za pristup vašem korisničkom profilu (za povezivanje sa Porsche ID-om)

Veb-aplikacija podržava sledeće pregledače:

- Google Chrome, verziju 57 ili noviju (preporučeno)
- Mozilla Firefox, verziju 52 ili noviju (preporučeno)
- Microsoft Internet Explorer, verziju 11 ili noviju
- Microsoft Edge
- Apple Safari, verziju 10 ili noviju

Prijavljivanje u punjač

i Informacije

U pismu sa podacima za pristup ćete pronaći podatke za prijavljivanje u punjač. Bezbednosno polje sadrži kodove za pristup (PIN i PUK). Ovo polje ima posebno mastilo kojim su prekriveni ti kodovi.

Kodovi su vidljivi tek kada polje navlažite pod vodom.

Nemojte trljati ili grebati polje dok ga vlažite, jer bi kodovi mogli da se oštete.

- ✓ Punjač je uključen.
 - ✓ Pismo sa podacima za pristup držite pri ruci.
1. Pronađite PIN kod u pismu. Da biste to uradili, navlažite bezbednosno polje da bi PIN postao vidljiv.
 2. Unesite PIN.

Pokrenite podešavanje na punjaču

Punjač se podešava pomoću čarobnjaka za podešavanje, koji vas vodi kroz korake vezane za montažu. Podešavanje mora da se obavi do kraja da bi punjač mogao da se koristi na ispravan način.

► Pogledajte priručnik za rukovanje punjačem Porsche Mobile Charger Connect da biste pronašli detalje o podešavanju punjača.

Pregled

Veb-aplikacija nudi više opcija za podešavanje od punjača.

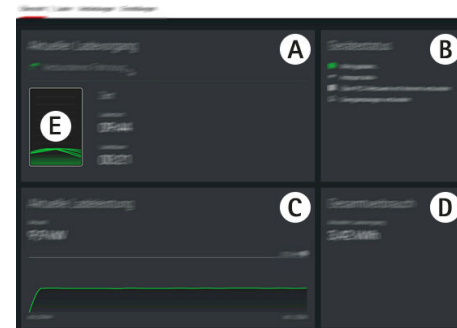

Sl. 369 Kontrolna tabla veb-aplikacije

A Trenutna sesija punjenja

Prikazuje informacije o trenutnoj sesiji punjenja, kao što su vreme početka i trajanje punjenja.

B Status uređaja

Prikazuje informacije o uređaju kao što su:

- Trenutni status punjenja
- mrežna veza koja se koristi
- Status veze sa upravljačem električnom energijom (ako postoji)
- da li postoji dostupno ažuriranje softvera
- Deaktivacija nadzora uzemljenja

C Trenutni kapacitet punjenja

Protok struje elektriciteta [u kilovatima] od punjača do potrošača.

Osobina: Kriva prikazuje napredak kapaciteta punjenja od početka i ukupnu potrošnju energije [u kilovatima].

Izaberite vreme na krivoj da biste videli tačku punjenja u tom trenutku.

D Potrošnja

Ukupna potrošnja električne energije trenutne sesije punjenja [u kilovat satima].

E Status punjenja

Boja koja se koristi na kontrolnoj tabli označava status punjenja punjača:

- Crvena: Poruka o grešci
- Plava: Pauziranje punjenja
- Zelena: Vozilo se puni
- Bela: Nijedno vozilo nije priključeno na punjač

Rukovanje sistemom

Uputstva za rad

U nekim zemljama je obavezno da se obaveste nadležni organi o priključivanju opreme za punjenje električnog vozila.

- ▶ Proverite da li postoje bilo kakve obaveze da se obaveste nadležni organi i zakonske zahteve za rad pre priključivanja opreme za punjenje.

NAPOMENA

Oštećenje punjača

- ▶ Uvek postavite punjač na ravnu površinu prilikom punjenja.
- ▶ Kompanija Porsche preporučuje da koristite punjač na osnovnom nosaču na zid ili na postolju za punjenje. U nekim zemljama, npr. u Švajcarskoj¹, punjač može da se koristi samo na osnovnom nosaču za zid ili na postolju za punjenje.
- ▶ Nemojte potapati punjač u vodu.
- ▶ Zaštitite punjač od snega i leda.
- ▶ Rukujte punjačem pažljivo i zaštitite ga od mogućih oštećenja usled prelaska preko njega automobilom, ispuštanja na zemlju, povlačenja, savijanja ili lomljenja.
- ▶ Nemojte da otvarate kućište punjača.

NAPOMENA

Oštećenje punjača

Punjačem se mora rukovati isključivo pri opsegu temperature od $-30\text{ }^{\circ}\text{C}$ do $+50\text{ }^{\circ}\text{C}$.

- ▶ Da bi se sprečilo pregrevanje tokom rada, izbegavajte stalno izlaganje direktnoj sunčevoj svetlosti. Ako se punjač pregreje, punjenje se prekida automatski i ne nastavlja se dok se temperatura ne vrati u normalan opseg.
- ▶ Ako je punjač previše topao ili previše hladan, ostavite ga da se vrati na radni opseg temperature i nemojte ga namenski hladiti ili grejati, npr. hladnom vodom ili fenom.

1. U vreme štampanja: Dodatne informacije potražite od Porsche partnera.

Punjenje

Uputstva za punjenje

Priključak za punjenje vozila

Za informacije o priključivanju kabla vozila u priključak za punjenje vozila i isključivanju iz njega, kao i za informacije o statusu punjenja i povezanosti na priključku za punjenje vozila:

▷ pogledajte uputstvo za upotrebu.



OPASNOST

Strujni udar, požar

Rizik od ozbiljnih povreda usled požara ili strujnog udara.

- ▶ Uvek poštujujte navedeni redosled postupaka za proceduru punjenja.
- ▶ Nemojte da izvlačite kabl vozila iz priključka za punjenje vozila tokom procesa punjenja.
- ▶ Dovršite proces punjenja pre nego što izvučete kabl za punjenje vozila iz priključka za punjenje vozila.
- ▶ Nemojte da isključujete punjač iz električne utičnice tokom procesa punjenja.

Greške su prikazane na displeju i označava ih crvena boja statusnih LED lampica. Prikazuju se poruka o grešci, uzrok i mere za otklanjanje greške.

- ▶ Pogledajte odeljak „Neispravnosti“ na stranici 736.

Vremena punjenja

Trajanje punjenja može da se razlikuje u zavisnosti od sledećih faktora:

- Električne utičnice koja se koristi (električna utičnica za domaćinstva ili za industrijsku upotrebu)
- Napona u mreži koji je karakterističan za državu i električne struje
- Podešavanja ograničenja struje punjenja na punjaču
- Promene u mrežnom naponu
- Temperature u okolini vozila i punjača. Vremena punjenja mogu biti duža ako je temperatura u granicama dozvoljene temperature okruženja.
 - ▷ Pogledajte odeljak „Aktiviranje i deaktiviranje nadzora uzemljenja“ na stranici 726.
- Temperatura visokonaponske baterije i kontrolne jedinice
- Prethodno hlađenje/grejanje putničke kabine aktivirano
- Strujni kapacitet priključka za napajanje i priključka vozila.



Informacije

Zbog razlika u nacionalnim sistemima napajanja, dobijaju se različite verzije kablova. To može da dovede do toga da puna snaga punjenja ne bude dostupna. Dodatne informacije potražite od Porsche partnera.

Započinjanje, pauziranje i završetak punjenja

Započinjanje punjenja

1. Ubacite priključak u električnu utičnicu.
 - ⌚ Dugme za napajanje svetli belo.

- Statusne LED lampice svetle crveno.
 - ➔ Displej se uključuje.

2. Ubacite priključak vozila u priključak za punjenje vozila.

- ⌚ Dugme za napajanje svetli belo.
- Statusne LED lampice trepere belo.

Za informacije o priključivanju kabla vozila u priključak za punjenje vozila:

▷ pogledajte uputstvo za upotrebu.

- ➔ Nakon uspešnog samostalnog testa i uspostavljanja veze, statusne LED lampice svetle belo.

3. Punjenje počinje automatski.

- ⌚ Dugme za napajanje svetli belo.
- Statusne LED lampice trepere zeleno.

4. Nakon nekoliko minuta, punjač se prebacuje u režim pripravnosti.

- ➔ Vozilo počinje da se puni.



Informacije

- Punjenje kontroliše vozilo. Punjenje može da se zaustavi samo na vozilu.
- Status punjenja se prikazuje na displeju, pod uslovom da punjač nije u režimu pripravnosti. Displej može ponovo da se uključi pritiskom na dugme za uključivanje/isključivanje ⌚.
- Funkcija isključivanja pri prekomernim temperaturama sprečava pregrevanje tokom punjenja.

Pauziranje punjenja

Punjenje kontroliše vozilo i ono povremeno može da se pauzira, npr. da bi se optimizovala potrošnja električne energije.

Pauza tokom punjenja se na kontrolnoj jedinici prikazuje na sledeće načine:

- ☺ Dugme za napajanje svetli belo.
- Statusne LED lampice trepere plavo.
Displej se uključuje.

Vozilo automatski ponovo počinje da se puni. Punjenje može da se zaustavi na vozilu.

Zaustavljanje punjenja

- ✓ Punjenje je uspešno dovršeno.
 - ☺ Dugme za napajanje svetli belo.
 - Statusne LED lampice svetle zeleno.
Displej se uključuje i prikazuje informacije o dovršenom procesu punjenja. Nakon nekoliko minuta, punjač se prebacuje u režim pripravnosti.
- ▶ Isključite priključak vozila iz priključka za punjenje vozila.

Ograničavanje struje punjenja

Kontrolna jedinica automatski detektuje napon i dostupnu struju. Kapacitet punjenja koji će se koristiti za punjenje može da se podesi ograničavanjem struje punjenja. Čuva se poslednja podešena struja punjenja. Da bi se sprečilo pregrevanje električnih instalacija, struja punjenja se automatski ograničava na 50% pri isporuci kada se koriste električne utičnice za domaćinstva.

Ako je punjač priključen u upravljač električnom energijom, struja punjenja je ograničena u skladu sa vrednostima unapred podešenim u upravljaču električnom energijom. Maksimalnu dostupnu struju punjenja za punjač mogu da smanje i drugi potrošači u kućnoj mreži, npr. električna grejalica ili bojler. Kapacitet punjenja nikad ne sme da se podesi na vrednost veću

od maksimalne dostupne snage električnog kola koje se koristi. Ako imate nedoumica vezanih za ovu temu, obratite se kvalifikovanom električaru.

Aktiviranje i deaktiviranje nadzora uzemljenja

⚠ OPASNOST

Strujni udar, kratak spoj, požar, eksplozija

Korišćenje punjača bez aktivnog nadzora uzemljenja može da dovede do strujnih udara, kratkih spojeva, požara, eksplozija ili opekotina.

- ▶ Poželjno je da punjač radi u okviru propisno uzemljenih sistema za napajanje iz električne mreže.
- ▶ Nadzor uzemljenja deaktivirajte samo u sistemima mrežnog napajanja bez uzemljenja.
- ▶ Nadzor uzemljenja aktivirajte u sistemima mrežnog napajanja sa uzemljenjem.

▶ Pogledajte odeljak „Aktiviranje nadzora uzemljenja“ na stranici 726.

Deaktiviranje nadzora uzemljenja

- ✓ Poruka o grešci koja se odnosi na prekinuti ili nedostajući zaštitni provodnik prikazuje se na displeju.
- ✓ Nadzor uzemljenja je prekinuo proces punjenja ili sprečio njegovo pokretanje.
 - ☺ Dugme za napajanje svetli crveno.
 - Statusne LED lampice svetle crveno.
Na displeju se nalazi poruka o grešci.

1. Da biste deaktivirali nadzor uzemljenja, potvrdite poruku o grešci koristeći opciju **Potvrdi**.
2. Pritisnite i držite dugme za napajanje ☺ u trajanju od 3 sekunde.
3. Potvrdite deaktiviranje nadzora uzemljenja koristeći opciju **Potvrdi**.
 - ➔ Nadzor ostaje deaktiviran za naredni proces punjenja.

Aktiviranje nadzora uzemljenja

Ako se punjačem rukuje u okviru sistema mrežnog napajanja sa uzemljenjem, aktivirajte nadzor uzemljenja.

1. Otvaranje menija **Nadzor uzemljenja (Podešavanja ⚙ ▶ Nadzor uzemljenja)**.
2. Aktivirajte nadzor uzemljenja koristeći **Aktiviraj**.
Kada je nadzor uzemljenja aktiviran, stavka menija **Nadzor uzemljenja** se neće prikazati u meniju **Podešavanja ⚙**.

Prijavljivanje u veb-aplikaciju

Za standardno korišćenje veb-aplikacije, izaberite tip korisnika Kućni korisnik. Korisnik Korisnička služba ima dodatne opcije za podešavanje i predviđen je za vašeg Porsche partnera za svrhe servisa.

- ✓ Podaci za pristup su pri ruci.

 1. Izaberite odgovarajućeg korisnika u polju **Korisnik**.
 2. Unesite lozinku (iz pisma sa podacima za pristup).

Informacije

Nakon 25 minuta neaktivnosti, korisnik se automatski odjavljuje iz veb-aplikacije.

Otvaranje veb-aplikacije

Dodatne opcije konfigurisanja i detaljne informacije o postojećim procesima punjenja su dostupne preko veb-aplikacije posebno osmišljene za svaki punjač ponaosob.

Informacije

- U zavisnosti od toga koji pregledač koristite, veb-aplikacija se možda neće odmah otvoriti. Umesto toga, možda će prvo biti prikazano obaveštenje o bezbednosnim podešavanjima pregledača.
- Možda ćete morati da unesete ključ mreže dok otvarate veb-aplikaciju. To zavisi od operativnog sistema vašeg uređaja.

Otvaranje veb-aplikacije preko pristupne tačke

Veb-aplikacija može da se otvori preko uređaja (računar, tablet ili pametni telefon) putem pristupne tačke koju podešava punjač.

Da biste podesili pristupnu tačku:

- ▶ Pogledajte odeljak „Pristupna tačka“ na stranici 722.
- ▶ Da biste otvorili veb-aplikaciju kada je pristupna tačka aktivna, unesite sledeću IP adresu u traku adrese u pregledaču: 192.168.0.1

Otvaranje veb-aplikacije preko Wi-Fi veze

Veb-aplikacija može da se otvori u pregledaču uređaja (računar, tablet ili pametni telefon) koji je prijavljen u istu kućnu mrežu kao punjač.

- Unesite trenutnu IP adresu punjača u traku adrese u pregledaču. IP adresu ćete pronaći na stranici **Podešavanja**  ▶ **Mreža** ▶ **Informacije o mreži**.
- ili –
Unesite ime hosta punjača u traku adrese svog pregledača. Ime hosta možete pronaći u pismu sa podacima za pristup.

▶ Informacije o veb-aplikaciji možete pronaći na stranici <https://www.porsche.com/international/about-porsche/e-performance/help-and-contact/>

Korišćenje veb-aplikacije

Otvaranje veb-aplikacije

Uspostavljanje veze sa punjačem

Ako je punjač integrisan u postojeću kućnu mrežu (Wi-Fi ili Powerline Communication) tokom podešavanja, veb-aplikaciji može da se pristupi preko dodeljene IP adrese.

Za informacije o uspostavljanju mrežnih veza, ▶ Pogledajte odeljak „Veze“ na stranici 728..

Otvaranje veb-aplikacije preko Wi-Fi veze

✓ Vaš uređaj i punjač se nalaze u istoj Wi-Fi mreži.

1. Otvorite pregledač.
2. U traci adrese u pregledaču: Unesite IP adresu koja je dodeljena tokom konfiguracije (na punjaču, u meniju **Podešavanja**  ▶ **Mreže** ▶ **Informacije o mreži**) ili ime hosta punjača (pronađite ga u pismu sa podacima za pristup).

Otvaranje veb-aplikacije preko mreže za komunikaciju elektroenergetskim vodom

✓ Uređaj i punjač su u istoj mreži preko PLC veze.

1. Otvorite pregledač.
2. U traci adrese u pregledaču: Unesite IP adresu koja je dodeljena tokom konfiguracije (na punjaču, u meniju **Podešavanja**  ▶ **Mreže** ▶ **Informacije o mreži**).

Otvaranje veb-aplikacije preko pristupne tačke

Osim toga, veza može da se uspostavi preko pristupne tačke. Punjač ima bežičnu pristupnu tačku (pristupna tačka), koja je zaštićena lozinkom i zahteva ručno prijavljivanje. Uređaj na kom je omogućena Wi-Fi veza može da se poveže sa pristupnom tačkom i da

tako pristupi veb-aplikaciji punjača. U veb-aplikaciji možete da integrišete punjač u kućnu mrežu u bilo kom trenutku.

- ✓ Punjač je uključen. Punjač automatski omogućava pristupnu tačku za Wi-Fi.
- 1. Na vašem uređaju, pritisnite ikonu mreže ili Wi-Fi mreže na traci zadataka ili na tabli sa obaveštenjima.
- 2. Izaberite Wi-Fi mrežu sa liste. Ime Wi-Fi mreže je isto kao SSID u pismu koje sa podacima za pristup i prikazano je u formatu **ICCPD-#####**.
- 3. Pritisnite dugme „Poveži“.
- 4. U polje **Bezbednosni ključ** unesite bezbednosni kod (koji vidite kao **Wi-Fi PSK** u pismu sa podacima za pristup).
 - ➔ Veza sa Wi-Fi mrežom je uspostavljena.

Napomena: U operativnom sistemu Windows 10, od vas se prvo traži da unesete PIN kôd rutera. Umesto toga, izaberite vezu Poveži se pomoću bezbednosnog koda mreže i unesite kôd.
- 5. Otvorite pregledač.
- 6. Unesite sledeću IP adresu u traku adrese u pregledaču: **192.168.0.1**.

Informacije

Ako je vaš uređaj deo kućne mreže, više neće moći da pristupi veb-aplikaciji preko IP adrese pristupne tačke (192.168.0.1), već samo preko automatski dodeljene IP adrese ili imena hosta punjača.

- Postojeći unosi IP adrese:
 - Web Application: **Održavanje ► Informacije o uređaju**
 - Punjač: **Podešavanja ⚙ ► Mreže ► Informacije o mreži**
- Postojeći unosi imena hosta:
 - Pismo sa podacima za pristup
 - Web Application: **Održavanje ► Informacije o uređaju**

Preusmeravanje u veb-aplikaciju

Informacije

U zavisnosti od toga koji pregledač koristite, veb-aplikacija se možda neće odmah otvoriti. Umesto toga, možda će prvo biti prikazano obaveštenje o bezbednosnim podešavanjima pregledača.

1. U prikazanoj poruci upozorenja u pregledaču izaberite **Napredno**.
2. U sledećem okviru dijaloga izaberite opciju **Dodaj izuzetak**.
 - ➔ SSL certifikat se potvrđuje i veb-aplikacije se otvara.

Istorija punjenja

Ovde su hronološki navedene sesije punjenja za punjač. Sledeće informacije su dostupne za sve sesije punjenja:

- Time (Vreme)
- Trajanje punjenja
- Potrošnja
- Cena (ako je povezan upravljač električnom energijom)
- Korišćeni nalog (ako je nalog izabran tokom aktivnog punjenja)

Veb-aplikacija nudi opciju izvoza istorije punjenja u formatu Excel datoteke.

1. Izaberite **Izvezi istoriju punjenja**.
2. Idite do željene lokacije za skladištenje i sačuvajte datoteku.

Informacije

Za sve aktivne sesije punjenja, nalozi **Posao** i **Lični** dostupni su za izbor u svrhu procene. Možete da izaberete nalog u informacijama o trenutnoj **Sesiji punjenja** (i simbol na traci menija) na punjaču. Vaš izbor se primenjuje i tokom sledeće sesije punjenja, pa morate da ga promenite ako je potrebno.

Veze

Da biste pristupili veb-aplikaciji za punjač, informacijama i podešavanjima, vaš uređaj i punjač moraju biti u kućnoj mreži (preko Wi-Fi ili PLC veze). Sve funkcije veb-aplikacije mogu da se koriste preko internet veze u okviru kućne mreže.

Ako nema dostupne kućne mreže na mestu korišćenja, vaš uređaj (računar, tablet ili pametni telefon) može da se direktno prijavi u punjač preko pristupne tačke za Wi-Fi. Međutim, u tom slučaju nema internet veze i dostupne su samo lokalno instalirane funkcije.

i Informacije

Ako je vaš uređaj deo kućne mreže, više neće moći da pristupi veb-aplikaciji preko IP adrese pristupne tačke (192.168.0.1), već samo preko automatski dodeljene IP adrese ili imena hosta punjača.

- Postojeći unosi IP adrese:
 - Web Application: **Održavanje ▶ Informacije o uređaju**
 - Punjač: **Podešavanja ⚙ ▶ Mreže ▶ Informacije o mreži**
- Postojeći unosi imena hosta:
 - Pismo sa podacima za pristup
 - Web Application: **Održavanje ▶ Informacije o uređaju**

i Informacije

Ako tokom procesa podešavanja promenite sa režima pristupne tačke u Wi-Fi mrežnu vezu ili obrnuto, moraćete ponovo da se prijavite.

Možete da promenite u kućnu mrežu koristeći Powerline Communication dok je pristupna tačka aktivna, bez ponovnog pokretanja.

i Informacije

Ako koristite veb-aplikaciju, veza preko pristupne tačke treba da se onemogućí samo ako je moguće uspostavljanje veze sa kućnom mrežom.

- ▶ Izaberite željenu mrežnu vezu (pristupnu tačku, Wi-Fi, komunikaciju elektro-energetskim vodom).

Pristupna tačka

Vaš uređaj može da se poveže direktno sa punjačem preko integrisane pristupne tačke za Wi-Fi.

1. Izaberite **Podesi pristupnu tačku**.
 2. U podešavanjima, unesite ime mreže i bezbednosni kôd pristupne tačke.
- ▶ Za informacije o uspostavljanju veze pristupne tačke, ▶ Pogledajte odeljak „Otvaranje veb-aplikacije” na stranici 727..

Wi-Fi

i Informacije

Ako je punjač već povezan sa uređajem preko pristupne tačke, ne možete istovremeno da uspostavite vezu sa Wi-Fi mrežom. Prvo morate da onemogućíte pristupnu tačku.

1. Omogućíte Wi-Fi.
2. Izaberite opciju **Poveži se sa mrežom**.
3. Izaberite svoju mrežu sa liste i unesite **Bezbednosni ključ**. **Druga mreža**: Izaberite ovo ako koristite mrežu koja nije na listi.
4. Odaberite da li ćete da se IP adresa dodeli automatski (preporučeno).
 - ➔ IP adresa se prikazuje kada se veza sa mrežom uspostavi.
 Status **Povezano** se prikazuje pored mreže na listi.

Upravljanje Wi-Fi mrežama

Opcija	Objašnjenje
Druga mreža	▶ Izaberite ovo ako vaša mreža nije na listi.
Upravljač poznatim mrežama	▶ Izaberite Izbriši da biste uklonili sačuvane mreže. Tako će punjač biti u ispravnoj mreži.

Prekid veze sa mrežom

1. Izaberite onu mrežu koja je trenutno povezana.
2. Izaberite opciju **Prekini vezu** da biste prekinuli vezu sa Wi-Fi mrežom.

Konfigurisanje mrežne veze

1. Izaberite onu mrežu koja je trenutno povezana.
2. Izaberite **Konfiguriši** da biste promenili podešavanja IPv4 adrese i DNS servera.

i Informacije

Opseg frekvencije od 2,4 GHz se koristi za mrežnu vezu. U slučaju da dođe do problema sa povezivanjem, onemogućíte opseg frekvencije od 5 GHz na mrežnom ruteru.

Komunikacija elektro-energetskim vodom

Osim putem Wi-Fi veze, punjač možete povezati sa kućnom mrežom i putem PLC veze. U tu svrhu, postojeće mrežno napajanje se koristi za podešavanje lokalne mreže za prenos podataka. Punjač je registrovan kao klijent u PLC mreži.

Da biste uspostavili vezu, punjač i PLC modem moraju biti povezani međusobno preko dugmadi za uparivanje. U tom slučaju, punjač se automatski uparuje sa PLC modemom. Drugi način povezivanja je unos bezbednosnog koda punjača na PLC modem.

1. Aktivirajte **Komunikaciju elektro-energetskim vodom (PLC)**.
 2. Dodajte punjač u mrežu komunikacije elektro-energetskim vodom:
 - **Opcija 1:** Pomoću dugmeta za uparivanje:
 - a. U veb-aplikaciji izaberite opciju **Poveži preko PLC metoda prosleđivanja obaveštenja**.
 - b. Izaberite **Pokreni uparivanje**.
 - c. Da biste uspostavili vezu, pritisnite dugme za uparivanje na PLC modemu i držite ga 2 minuta.
 - d. Pritisnite dugme **Poveži se** da biste potvrdili uparivanje.
 - **Opcija 2:** Unosom PLC bezbednosnog koda:
 - a. Izaberite opciju **Uspostavi vezu pomoću bezbednosnog ključa za komunikaciju elektro-energetskim vodom**. Prikazan je bezbednosni kôd.
 - b. Unesite bezbednosni kôd u podešavanja PLC modema.
- ➔ Punjač je integrisan u PLC mrežu i veza je uspostavljena.

PLC veza sa vozilom

Ova funkcija je vidljiva samo korisniku **Korisnička služba** i samo on može da je konfigurise. Ako se PLC veza onemogućí, nijedan podatak se više ne prebacuje preko kablá.

Ovaj režim je neophodan za određena merenja, na primer.

Kada je prenos podataka aktivan, punjenje koristi protokol punjenja (komunikaciju visokog nivoa) kao standard.

Kada se prenos podataka onemogućí, punjenje se zasniva na električnim parametrima (impuls bez modulacije).

Dodavanje upravljača električnom energijom

Da bi upravljač električnom energijom preuzeo kontrolu, pre svega, punjač (EEBus uređaj) i upravljač električnom energijom moraju biti međusobno povezani. Veza može da se uspostavi u veb-aplikaciji upravljača električnom energijom i veb-aplikaciji punjača (ili direktno na punjaču).

Uspostavljanje veze sa punjačem na upravljaču električnom energijom

▷ Procedura za uspostavljanje veze sa punjačem je opisana u poglavlju „Dodavanje EEBus uređaja“, u uputstvu za veb-aplikaciju za Porsche upravljač električnom energijom za domaćinstvo.

Uspostavljanje veze sa upravljačem električnom energijom na punjaču

- ✓ Punjač i upravljač električnom energijom se nalaze u istoj mreži.
1. U okviru veb-aplikacije punjača dodite do stavke **Veze ► Upravljač el. energijom**.
 - ➔ Upravljač električnom energijom je prikazan na listi **Dostupni upravljači električnom energijom**.
 2. Izaberite i proširite upravljač električnom energijom.
 3. Izaberite **Upari uređaje**.
 - ➔ Veza je proverena.

4. U okviru dijaloga **Uspostavi vezu**, još jednom proverite identitet upravljača električnom energijom koristeći ID broj (SKI), a zatim izaberite **Poveži se**.

➔ Upravljač električnom energijom je uspešno povezan i prikazan je sa statusom **Upravljač električnom energijom povezan**.

Podešavanja upravljača električnom energijom (npr. informacije o struji punjenja, zaštiti od preopterećenja, optimizovanom punjenju i podešavanjima tarife) punjač usvaja.

Prekid veze sa upravljačem električnom energijom:

1. U okviru veb-aplikacije punjača dodite do stavke **Veze ► Upravljač el. energijom**.
 - ➔ Povezani upravljač električnom energijom prikazan je sa statusom **Upravljač električnom energijom povezan**.
2. Izaberite **Prekini vezu**.
 - ➔ Veza upravljača električnom energijom sa punjačem je prekinuta.

Uparivanje korisničkih profila

Informacije

Da biste preneli podatke na svoj Porsche ID nalog, uređaj mora biti povezan sa internetom.

Na svom Porsche ID nalogu možete da preuzmete informacije o sesijama punjenja. Da biste to uradili, punjač mora da se poveže sa Porsche ID-om.

- Izaberite dugme **Poveži korisnički nalog**.
➔ Otvara se dijalog **Poveži korisnički nalog**.
- U zavisnosti od toga da li postoji internet veza, izaberite sledeću opciju (pogledajte članak „Opcije povezivanja na internet“).
- Na veb-lokaciji Porsche ID naloga, unesite podatke za prijavljivanje (Porsche ID, lozinka).

Opcije Internet veze

Opcija	Objašnjenje
Na portal My Porsche	<ul style="list-style-type: none"> ✓ Veb-aplikacija je povezana sa internetom. ▶ Bićete preusmereni direktno na Porsche ID nalog.
Više opcija	<ul style="list-style-type: none"> ✓ Veb-aplikacija nije povezana sa internetom. ▶ Ako je vaš mobilni uređaj povezan sa internetom, skenirajte prikazani QR kôd ili unesite prikazanu URL adresu ručno u pregledač.

Podešavanja

Sistem

Demo režim

Ovo podešavanje je vidljivo samo korisniku Korisnička služba. U demo režimu, funkcije punjača mogu lako da se prikažu i sesija punjenja može da se simulira. Podešavanja napravljena u demo režimu nisu primenjena.

- ✓ Korisnik **Korisnička služba** je prijavljen.

- ▶ Omogućite funkciju.

Sledeći put kad se prijavite u veb-aplikaciju, demo režim će ponovo biti deaktiviran.

Promena lozinke

Možete da promenite lozinku za prijavljivanje za veb-aplikaciju. Nova, odabrana lozinka zamenjuje prvobitnu lozinku iz pisma sa podacima za pristup.

- ▶ Izaberite **Promeni** i unesite novu lozinku.

Aktiviranje zaštite uređaja

Odzivnik za PIN štiti vaš punjač i sprečava neovlašćeno povezivanje vozila i punjača.

- Omogućite funkciju.
- Unesite četvorocifreni PIN i potvrdite.
- Unesite PIN ponovo i potvrdite.
 - ➔ Aktivacija odzivnika u kom se traži PIN je potvrđena.

Unesite ovaj PIN da biste otključali punjač.

Omogućavanje PIN koda gosta

Pored toga, možete da kreirate PIN kôd za drugog korisnika.

- ▶ Procedura je ista kao prilikom dodele PIN koda zaštićenom uređaju.

i Informacije

Korisnik gost neće moći da konfigurise punjač.

Kontrolisanje potrošnje energije

Aktivirajte režim pripravnosti da biste uštedeli struju. Reži pripravnosti počinje čim se punjenje završi.

- ▶ Omogućite **Režim pripravnosti**.

Uređaju je potrebno neko vreme da napusti režim pripravnosti i bude spreman za ponovnu upotrebu.

i Informacije

Punjač se automatski prebacuje u režim pripravnosti nakon dužeg perioda neaktivnosti. Najpre se svetlina ekrana zatamnjuje, a zatim se ekran isključuje. Pritisnite dugme za uključivanje/isključivanje da biste ga ponovo pokrenuli.

Unos jezika i zemlje

Polje	Objašnjenje
Jezik	Bira jezik za veb-aplikaciju.
Zemlja	Zemlja korišćenja. Podešavanja konfiguracije se razlikuju u zavisnosti od zemlje. Ako unesete zemlju koja nije stvarno mesto korišćenja, neka podešavanja možda neće biti dostupna.

Unos datuma i vremena

Polje	Objašnjenje
Datum i vreme	Kada postoji mrežna veza, datum i vreme se primenjuju automatski. Vremenska zona: Može da se izabere ručno. Podesi vreme: Unesite vreme ako mrežno vreme nije dostupno kao referenca.

Units

Izaberite parametre i jedinice koje želite da punjač koristi.

Displej uređaja

Ovo podešavanje određuje osvetljenost displeja punjača.

Punjenje

Status mreže

Ovo podešavanje je vidljivo samo korisniku **Korisnička služba**. Punjač automatski detektuje informacije o statusu mreže koje su ovde prikazane.

Displej	Objašnjenje
Faze električne mreže	Broj faza u kablju za napajanje.
Tip kabla	Tip kabla za punjenje vozila. Tip kabla pruža važne informacije za podešavanje maksimalne struje punjenja.
Ograničeni rad	Ova slika označava koji senzori snage punjenja su ograničeni zbog pregrevanja: <ul style="list-style-type: none"> – 0: Prekomerna temperatura mikro-kontrolera – 1: Prekomerna temperatura releja – 2: Interna prekomerna temperatura – 3: Prekomerna temperatura senzora kabla infrastrukture 1 – 4: Prekomerna temperatura senzora kabla infrastrukture 2

Nadzor uzemljenja

⚠ OPASNOST Strujni udar, kratak spoj, požar, eksplozija

Korišćenje punjača bez aktivnog nadzora uzemljenja može da dovede do strujnih udara, kratkih spojeva, požara, eksplozija ili opekotina.

- ▶ Poželjno je da punjač radi u okviru propisno uzemljenih sistema za napajanje iz električne mreže.
- ▶ Nadzor uzemljenja deaktivirajte samo u sistemima mrežnog napajanja bez uzemljenja.
- ▶ Nadzor uzemljenja aktivirajte u sistemima mrežnog napajanja sa uzemljenjem.

Aktiviranje i deaktiviranje nadzora uzemljenja ▶ Pogledajte odeljak „Aktiviranje i deaktiviranje nadzora uzemljenja“ na stranici 726.

Podešavanje struje punjenja

Ako je struja punjenja za vozilo previsoka, može se desiti da iskoči osigurač, što dalje dovodi do nestanka struje u oblasti vezanoj za taj osigurač.

Ako je upravljač električnom energijom priključen za punjač, zaštita od preopterećenja prati struju punjenja do punjača. Ako u kućnoj mreži nije dostupan upravljač električnom energijom, morate da definišete maksimalnu struju za punjač.

Struja punjenja koju unesete ne sme da prekorači maksimalnu struju punjenja kojom električna instalacija može da se optereti.

Obratite pažnju na sledeće kada utvrđujete maksimalnu snagu punjenja:

- Tip kabla povezanog sa punjačem
- Drugi potrošači priključeni na ovaj kabl ili osigurač

Informacije o kablovima za napajanje i njihovom korišćenju u različitim zemljama Pogledajte odeljak „Izbor kablova za napajanje“ na stranici 716..

Informacije

Kapacitet punjenja nikad ne sme da se podesi na vrednost veću od maksimalne dostupne snage električnog kola.

Ako imate nedoumica vezanih za ovu temu, obratite se kvalifikovanom električaru.

Informacije

Ako je upravljač električnom energijom povezan, njegova podešavanja će zameniti vrednost koju ste uneli.

- ✓ Kabl vozila je priključen na punjač.
- ▶ U veb-aplikaciji, koristite kontroler da biste podesili minimalnu i maksimalnu struju punjenja.

Servisiranje

Prikazivanje informacija o uređaju

Ove informacije su zasnovane na podacima o punjaču, na primer, broj verzije, serijski broj i ime hosta.

Vaš servisni Porsche partner će tražiti ove podatke u slučaju da dođe do poruke o grešci.

Prikaz informacija o ukupnom vremenu izvršavanja

Displej	Objašnjenje
Ukupna potrošnja energije	Prikazuje ukupnu potrošnju energije punjača za sve prethodne sesije punjenja.
Ukupno vreme punjenja	Prikazuje ukupno vreme punjenja punjača za sve prethodne sesije punjenja.

Prikaz evidencije događaja

Ovo podešavanje je vidljivo samo korisniku **Korisnička služba**. Informacije iz evidencije događaja koje se prikazuju ovde se odnose na poruke o grešci do kojih je došlo tokom testa sistema. Aktivne i pasivne evidencije događaja se prikazuju. Za razliku od pasivnih događaja, aktivni događaji ili greške su trenutno i dalje trajne.

- ▶ Izaberite odgovarajuću evidenciju da biste videli poruke o grešci i rezultate testa sistema.

Instaliranje ažuriranja softvera

Punjač traži ažuriranja softvera standardno i preuzima ih. Ovo podešavanje određuje da li se ažuriranja softvera instaliraju automatski ili ručno. **Verzija softvera:** Prikazuje verziju trenutno instaliranog softvera.

Informacije

Da biste pronašli i preuzeli ažuriranje softvera, punjač mora da bude povezan sa internetom.

Automatsko ažuriranje

Kada je ova funkcija omogućena, punjač instalira ažuriranja softvera automatski.

- ▶ Izaberite **Automatska ažuriranja softvera**.

Ručno ažuriranje

Kada je dostupna nova verzija softvera, obaveštenje se prikazuje u statusu uređaja na kontrolnoj tabli.

✓ **Automatska ažuriranja softvera** je deaktiviran.

- ▶ Izaberite **Obavi ažuriranje softvera** da biste započeli instalaciju.

Podešavanje čuvanja

Podešavanja konfiguracije i prethodno uneti podaci mogu da se sačuvaju pomoću rezervne kopije. Pomoću te rezervne kopije možete da vratite ova podešavanja po potrebi, npr. nakon resetovanja na fabrička podešavanja. rezervne kopije se kreiraju ručno u veb-aplikaciji.

Lozinke i lični podaci, kao što je istorija punjenja, se ne čuvaju u rezervnoj kopiji.

Kreiranje rezervne kopije

Uz ručnu rezervnu kopiju podaci se skladište na vašem uređaju.

✓ Vaš uređaj i punjač se nalaze u istoj mreži.

1. Izaberite **Izvezi**.
2. Idite do lokacije skladišta.
3. Sačuvajte datoteku rezervne kopije.

Dodeli lozinku: Unesite lozinku.

Lozinka štiti vaše podatke i mora da se unese kada uvozite ili vraćate rezervnu kopiju.

Vraćanje rezervne kopije

Možete da uvezete sačuvanu datoteku rezervne kopije sa uređaja na punjač.

- ✓ Vaš uređaj i punjač se nalaze u istoj mreži.
- 1. Izaberite dugme **Uvezi**.
- 2. Idite do datoteke rezervne kopije i izaberite je.
- 3. Unesite lozinku koju ste koristili za čuvanje datoteke rezervne kopije.

Resetovanje na fabrička podešavanja

Ako aktivirate ovu funkciju, svi lični podaci i konfiguracije, npr. istorija punjenja i podešavanja mreže, se brišu. Štaviše, sve lozinke će biti resetovane na prvobitnu navedenu u pismu sa podacima za pristup.

- ▶ Omogućite **Resetuj na fabrička podešavanja**. Kreiranje rezervne kopije Pogledajte odeljak „Servisiranje“ na stranici 733.

i Informacije

Ako se podešavanja resetuju na fabričko stanje, čarobnjak za podešavanje će vam pomoći sa najvažnijim podešavanjima punjača kada ga pokrenete sledeći put.

Postolje za punjenje

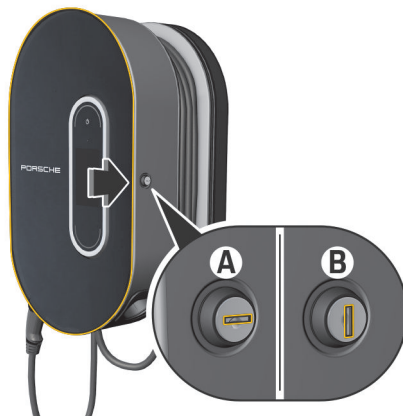

Sl. 370 Postolje za punjenje

Otvaranje postolja za punjenje

- ▶ Pritisnite vrata postolja za punjenje u **smeru strelice**. Vrata se otvaraju automatski.

Zatvaranje postolja za punjenje

- ▶ Zatvorite vrata postolja za punjenje i pritisnite u **smeru strelice**.

Zaključavanje postolja za punjenje

- ▶ Okrenite bravu u položaj **A** (Sl. 370).

Otključavanje postolja za punjenje

- ▶ Okrenite bravu u položaj **B** (Sl. 370).

Priključivanje kontrolne jedinice na postolje za punjenje i njeno uklanjanje sa postolja za punjenje

NAPOMENA

Oštećenje punjača

- ▶ Uvek držite vrata zatvorena.
- ▶ Nemojte stavljati predmete na vrata ili na postolje za punjenje.

Priključivanje kontrolne jedinice na postolje za punjenje

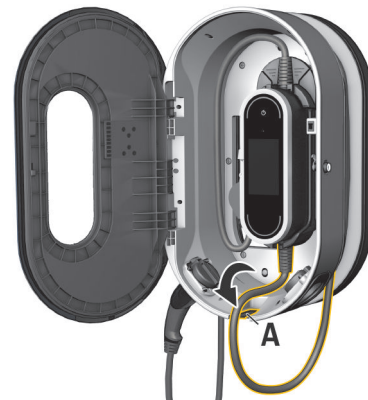

Sl. 371 Kačenje kontrolne jedinice

1. Otvorite vrata postolja za punjenje.
2. Postavite kontrolnu jedinicu ispod jezika za zaključavanje na postolju za punjenje i pritisnite unazad da nalegne.

3. Provucite kabl vozila kroz otvor A (Sl. 371) i višak kabla obmotajte oko postolja za punjenje.
4. Uključite kabl za napajanje u električnu utičnicu.
5. Zatvorite vrata postolja za punjenje.

Uklanjanje kontrolne jedinice sa postolja za punjenje



Sl. 372 Kačenje kontrolne jedinice

1. Otvorite vrata postolja za punjenje.
2. Isključite kabl za napajanje iz električne utičnice.
3. Odmotajte kabl u potpunosti sa postolja za punjenje.
4. Otkočite kontrolnu jedinicu iz nosača pritiskom na prekidač za otpuštanje (strelica) i uklonite je.

Neispravnosti

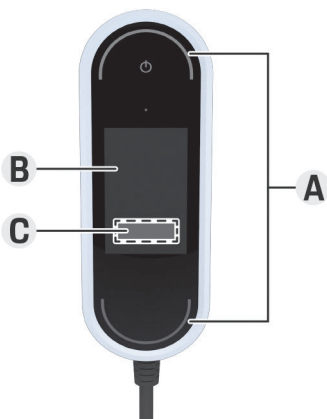

A Statusne LED lampice svetle crveno

B Poruka o grešci i uzrok

C Rešenje

U slučaju kvarova ili nepravilnosti, na displeju punjača se prikazuje odgovarajuća poruka. Statusne LED lampice i dugme za uključivanje/isključivanje svetle crveno. Poruka prikazuje detalje greške, informacije o uzroku i mere za otklanjanje greške.

- ▶ Pratite uputstvo navedeno za meru za otklanjanje greške.

NAPOMENA



Oštećenje punjača

- ▶ Ako se kvar ne otkloni ili ako do njega ponovo dođe, isključite punjač iz mrežnog napajanja i obratite se kvalifikovanom električaru. Kompanija Porsche preporučuje da za to izaberete certifikovanog Porsche partnera za pružanje usluga.

Sledeći pregled sadrži preporuke za rešavanje nepravilnosti u radu koje ograničavaju ili sprečavaju punjač vozila da radi.

Sl. 373 Prikaz neispravnosti

Situacija	Preporučena radnja
Displej (ekran, statusne LED lampice, dugme za uključivanje/isključivanje) je potpuno prestao da radi.	<ul style="list-style-type: none"> ▶ Isključite punjač iz mrežnog napajanja i zamenite ga. ▶ Neka vam kvalifikovani električar proveri instalaciju za domaćinstvo.
Displej je prazan, statusne LED lampice ne menjaju boju, a dugme za uključivanje/isključivanje svetli crveno.	<ul style="list-style-type: none"> ▶ Punjač je pregrejan. Isključite punjač iz strujnog napajanja i sačekajte da se sam polako ohladi. ▶ Ako se greška ne otkloni, zamenite punjač.
Ograničena usluga ili punjenje nije moguće (poruka na displeju).	<ul style="list-style-type: none"> ▶ Uverite se da su kabl za napajanje i kabl za vozilo priključeni u kontrolnu jedinicu na pravoj strani i da su ispravno uključeni u priključke. ▶ Uverite se da je punjač u dozvoljenom opsegu temperature. <ul style="list-style-type: none"> ▷ Pogledajte odeljak „Tehnički podaci“ na stranici 741. ▶ Potvrdite sve poruke o greškama koje se prikazuju. ▶ Ponovo pokrenite punjač. Pritisnite dugme za uključivanje/isključivanje i držite ga pritisnutog najmanje 10 sekundi za ponovno pokretanje.

Situacija	Preporučena radnja
Struja punjenja je preslaba (poruka na displeju).	<ul style="list-style-type: none"> ▶ Kućna mreža je preopterećena. Isključite ostale veće potrošače električne energije.
Napon električne mreže je previsok (poruka na displeju).	<ul style="list-style-type: none"> ▶ Neka vam kvalifikovani električar proveri instalaciju za domaćinstvo.
Punjač nije u dozvoljenom opsegu temperature (poruka na displeju).	<ul style="list-style-type: none"> ▶ Isključivanje usled temperature uređaja: Izbegavajte direktnu sunčevu svetlost i sačekajte da se punjač sam polako ohladi. ▶ Isključivanje usled niske temperature: Ostavite punjač da se zagreje u toplom okruženju pre korišćenja. ▶ Kvar senzora temperature uređaja: Zamenite punjač.
Automatski prekidač u instalaciji za domaćinstvo je aktiviran (poruka na displeju).	<ul style="list-style-type: none"> ▶ Smanjite struju punjenja u podešavanjima punjača. ▶ Potvrdite sve poruke o greškama koje se prikazuju.
Prikaz prekida punjenja: <ul style="list-style-type: none"> ▶  Dugme za uključivanje/isključivanje svetli belo ▶  Statusne LED lampice trepere plavo. ▶ Displej se uključuje. 	<ul style="list-style-type: none"> ▶ Sačekajte da vozilo automatski ponovo počinje da se puni. ▶ Punjenje može da se zaustavi na vozilu.

Transport



UPOZORENJE

Nebezbeden tovar

Nepričvršćen, nepravilno pričvršćen ili nepravilno postavljen punjač može da sklizne sa mesta i ugrozi putnike u vozilu tokom kočenja, ubrzanja, promene pravca ili u nesrećama.

- ▶ Nikada ne prenosite punjač nepričvršćen.
- ▶ Uvek prenosite punjač u prtljažniku, nikada u putničkoj kabini (npr. na sedištima ili ispred njih).

Pričvršćivanje punjača radi transporta

Punjač se dobija sa kućištem za transport ili bez njega, u zavisnosti od tipa vozila.

- ▶ Ako se kućište za transport isporučuje: Uvek stavite punjač u kućište i tako ga prenosite. Zakačite kutiju za transport pomoću alki za pričvršćivanje u prednjem i zadnjem delu koristeći kukice. Za informacije o alkama za pričvršćivanje u prtljažniku:
 - ▷ pogledajte uputstvo za upotrebu.
- ▶ Ako se kućište za transport ne isporučuje: Stavite punjač u prtljažnik pozadi radi transporta.
- ▶ U zavisnosti od tipa vozila, stavite punjač tako da ne ugrožava putnike u opasnim situacijama.

Čišćenje i održavanje

Redovno proveravajte da li na punjaču ima oštećenja i prljavštine i očistite ga po potrebi.



OPASNOST

Strujni udar, požar

Postoji rizik od ozbiljnih povreda usled požara ili strujnog udara.

- ▶ Nikada nemojte potapati punjač ili priključke u vodu i nemojte ih prskati direktno vodom (npr. iz opreme za čišćenje pod visokim pritiskom ili baštenskih creva).
- ▶ Punjač čistite samo kada kontrolnu jedinicu u potpunosti isključite iz mrežnog napajanja i vozila. Za čišćenje koristite suhu tkaninu.

Odlaganje

Električni/elektronski uređaji moraju da se predaju na mestu prikupljanja ili u kompaniji za upravljanje otpadom.

- ▶ Nemojte bacati električne/elektronske uređaje kao običan otpad iz domaćinstva.
- ▶ Električne/elektronske uređaje odložite u skladu sa važećim zakonima o zaštiti životne sredine.
- ▶ Ako imate pitanja o odlaganju, obratite se Porsche partneru.

Tehnički podaci

Podaci o struji 9Y0.971.675...	BE	BG	BJ
Snaga	7,2 kW	11 kW	22 kW
Nazivna struja	16 A, 2-fazna 32 A, 1-fazna	16 A, 3-fazna	32 A, 3-fazna
Mrežni napon	100 – 240/400 V	100 – 240/400 V	100 – 240/400 V
Faze	2/1	3	3
Mrežna frekvencija	50 Hz/60 Hz	50 Hz/60 Hz	50 Hz/60 Hz
Kategorija prenapona (IEC 60664)	II	II	II
Integrirani zaštitni uređaj diferencijalne struje	Tip A (naizmjenična struja: 30 mA) + jednosmerna struja: 6 mA)	Tip A (naizmjenična struja: 30 mA) + jednosmerna struja: 6 mA)	Tip A (naizmjenična struja: 30 mA) + jednosmerna struja: 6 mA)
Klasa zaštite	I	I	I
Ocena zaštite	IP55 (SAD: Zatvorenost 3R)	IP55 (SAD: Zatvorenost 3R)	IP55 (SAD: Zatvorenost 3R)
Opsezi frekvencije za prenos	2,4 GHz, 5 GHz	2,4 GHz, 5 GHz	2,4 GHz, 5 GHz
Snaga prenosa	20 dBm	20 dBm	20 dBm
Mehanički podaci 9Y0.971.675...	BE	BG	BJ
Težina kontrolne jedinice	2,54 kg		
Dužina kabla za vozilo	2,5 m ili 7,5 m		
Dužina kabla za napajanje	0,9 m		

Tehnički podaci

Mehanički podaci za osnovni nosač za zid 9Y0.971.675...	BE	BG	BJ
Dimenzije osnovnog nosača za zid	385 mm x 135 mm x 65 mm (dužina x širina x visina)		
Težina osnovnog nosača za zid	pribl. 0.45 kg		
Dimenzije vodica za kabl	127 mm x 115 mm x 139 mm (dužina x širina x visina)		
Težina vodica za kabl	pribl. 0.42 kg		
Dimenzije pričvršćivača za konektor	136 mm x 50 mm x 173 mm (dužina x širina x visina)		
Težina pričvršćivača za konektor	pribl. 0.14 kg		
Težina celog osnovnog postolja za montiranje na zid	pribl. 1 kg		
Mehanički podaci za postolje za punjenje 9Y0.971.675...	BE	BG	BJ
Dimenzije postolja za punjenje	373 mm x 642 mm x 232 mm (širina x visina x dubina)		
Težina postolja za punjenje	pribl. 9.7 kg		
Uslovi okruženja i skladištenja 9Y0.971.675...	BE	BG	BJ
Temperatura okruženja	Od -30 °C do +50 °C		
Vlažnost	5% – 95% bez kondenzacije		
Nadmorska visina	maks. 5000 m iznad nivoa mora		



05004-19-12331

"Atendimento à Regulamentação

Anatel Este equipamento não tem direito à proteção contra interferência prejudicial e não pode causar interferência em sistemas devidamente autorizados. Este produto está homologado pela ANATEL, de acordo com os procedimentos regulamentados pela Resolução 242/2000, e atende aos requisitos técnicos aplicados. Para maiores informações, consulte o site da ANATEL www.anatel.gov.br"

Identifikaciona tablica

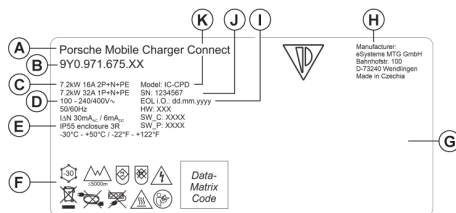

Sl. 374 Identifikaciona tablica (primer)

- A Ime proizvoda
- B broj stavke
- C Napajanje i nominalna struja
- D Mrežni napon
- E Ocena zaštite
- F Piktogrami za rad
- G Informacije o certifikatima
- H Proizvođač

- I Datum proizvodnje
- J Serijski broj
- K Oznaka tipa

Informacije o proizvodu

Datum proizvodnje

Datum proizvodnje punjača može da se pronađe na identifikacionoj tablici, iza skraćenice „EOL i.O.“.

Naveden je u sledećem formatu: Dan proizvodnje.Me-sec proizvodnje.Godina proizvodnje

Datum proizvodnje

Datum proizvodnje punjača može da se pronađe na identifikacionoj tablici, iza skraćenice „EOL“.

Naveden je u sledećem formatu: Dan proizvodnje.Me-sec proizvodnje.Godina proizvodnje

Proizvođač punjača

eSystems MTG GmbH
Bahnhofstraße 100
73240 Wendlingen
Germany

Električno testiranje

U slučaju da imate pitanja o uobičajenom električnom testiranju infrastrukture za punjenje (npr. VDE 0702), pogledajte tekst na stranici <https://www.porsche.com/international/accessoriesandservice/porscheservice/vehicleinformation/documents/> ili se obratite Porsche partneru.

Deklaracija o usklađenosti

Punjač ima radio sistem.

Proizvođač ovih radio sistema izjavljuje da ovaj radio sistem ispunjava specifikacije za upotrebu u skladu sa direktivom 2014/53/EU.

Pun tekst EU deklaracije o usklađenosti možete pronaći na sledećoj internet adresi:

► <http://www.porsche.com/international/accessoriesandservice/porscheservice/vehicleinformation/documents>

Uvoznici

Abu Dabi

Porsche Centre Abu Dhabi
Zayed 2nd Street
Abu Dabi
United Arab Emirates
P.O. Box 915
Telefon: +971 2 619 3911

Dubai

Porsche Centre Dubai
Sheikh Zayed Road E11
Dubai United Arab Emirates
P.O. Box 10773
Telefon: +971 4 305 8555

Tehnički podaci

Russia

Porsche Russia

Leningrader Chaussee, Building 71A/10

125445, Moscow, Russia

Telefon: '+7-495-580-9911

Singapur: Porsche Singapore

Porsche Asia Pacific Pte Ltd

20 McCallum Street #12-01

Tokyo Marine Centre

Singapore 069046

Ako imate pitanja kontaktirajte Porsche Centre

Singapore na (+65) 6472 4433

Indeks

A

Alat.....	713
Ažuriranje softvera.....	721

B

Broj stavke punjača.....	741
--------------------------	-----

C

Čarobnjak za podešavanje.....	723
Čišćenje.....	739

D

Datum proizvodnje.....	743
Deklaracija o usklađenosti.....	743
Displej	
Jezik i zemlja.....	721
Navigacija.....	711
Statusna traka.....	710
Traka menija.....	711
Dodatne informacije.....	705

I

Identifikaciona tablica.....	743
Informacije o privatnosti podataka.....	705
Informacije o proizvodu.....	743
IP adresa.....	728
Izbor lokacije za montiranje.....	712
Izbor mreže.....	721
Izgubljeni podaci za pristup.....	708
Izvoz istorije punjenja.....	728

J

Jezik i zemlja.....	721
---------------------	-----

K

Kabl za punjenje	
Tipovi kabla i priključka.....	716
Kabl za punjenje vozila	
Tipovi kabla i priključka.....	716
Kablovi	
Isključivanje.....	720
Pričvršćivanje.....	720
Kablovi za napajanje.....	716
Električna utičnica za domaćinstvo.....	717
industrijska električna utičnica.....	717
Kapacitet punjenja	
Prikazivanje.....	723
Konfigurisanje DNS servera.....	729
Konfigurisanje IPv4 adrese.....	728
Kontrolna jedinica.....	710
Displej.....	710
Kačenje na nosač za zid.....	714
Pregled priključaka.....	709
Kućna mreža.....	721
IP adresa.....	728
Naziv hosta.....	728

M

Montiranje osnovnog postolja za zid.....	713
Montiranje postolja za punjenje.....	714
Montiranje bez odstojnika.....	715
Montiranje sa odstojnikom.....	714
Montiranje pričvršćivača za konektor.....	713

N

Nadzor uzemljenja	
Aktiviranje.....	726
Deaktiviranje.....	726
Naziv hosta.....	728
Neispravnosti.....	736

O

Odlaganje.....	740
Održavanje.....	739
Ograničavanje struje punjenja.....	726
Opcije kontrole.....	711
Opseg napajanja.....	708

P

Piktogrami.....	705
PIN i PUK	
Gubitak.....	709
Promena lozinke.....	709
Početak rada.....	721
Podaci za pristup.....	708
Serijski broj punjača.....	709
Veb-aplikacija.....	709
Podešavanje odzivnika za PIN.....	722
Podešavanje struje punjenja.....	722
Porsche ID.....	709
Postolje za punjenje.....	734
Otključavanje.....	734
Otvaranje.....	734
Zaključavanje.....	734
Zatvaranje.....	734
Potreban alat.....	713
Potrošnja energije tokom procesa punjenja.....	723
Prenos podataka.....	721
Pričvršćivanje punjača.....	738
Prijavljivanje u punjač.....	723
Priključak za punjenje vozila.....	725
Priključivanje kontrolne jedinice na postolje za punjenje.....	734
Pristupna tačka.....	722
Podešavanje.....	729
Proces punjenja	
Potrošnja energije.....	728
Prikazivanje.....	728
Prodaja punjača.....	709

Indeks

Proizvođač.....	743
Promena kablova za napajanje i kablova za vozilo.....	719
Propisna upotreba.....	707
Punjač	
Kapacitet punjenja.....	723
Piktogrami.....	705
Povezivanje.....	727
Prvobitna lozinka.....	708
Status punjenja.....	723
Status uređaja.....	723
Punjenje	
Pauziranje.....	725
Pokretanje.....	725
Završetak.....	726

S

Serijski broj.....	743
Serijski broj punjača.....	709
Simboli u ovom Korisničkom uputstvu.....	703
Status punjenja.....	723
Struktura upozorenja.....	703

T

Tehnički podaci	
Mehanički podaci.....	741
Podaci o struji.....	741
Uslovi okruženja i skladištenja.....	741
Transport, pričvršćivanje punjača.....	738
Trenutna sesija punjenja.....	723

U

U Korisničkom uputstvu	
Dodatne informacije.....	705
Informacije o privatnosti podataka.....	705
Uklanjanje kontrolne jedinice sa postolja za punjenje.....	734
Ukupna potrošnja energije	
Trenutna sesija punjenja.....	723
Unos naloga.....	730

Uparivanje korisničkih profila.....	722, 730
Uparivanje Porsche ID-a.....	722
Upravljač električnom energijom.....	722
Dodavanje.....	730
Podešavanje struje punjenja.....	722
Uparivanje.....	730
Uputstva za bezbednost.....	706
Uputstva za rad.....	724
Uspostavljanje mrežnih veza	
Komunikacija elektro-energetskim vodom (PLC).....	729
Pristupna tačka.....	729
Wi-Fi.....	729
Uvoznici.....	743

V

Veb-aplikacija	
Izgubljena lozinka.....	709
Otvaranje.....	727
Početak rada.....	722
Pristupna tačka.....	727
Promena lozinke.....	709
Prvobitna lozinka.....	709
Wi-Fi.....	727

Veze

PLC bezbednosni kod.....	721
PLC dugme za uparivanje.....	721
Pristupna tačka.....	722
Upravljač električnom energijom.....	722
Wi-Fi.....	721
Vremena punjenja.....	725

W

Wi-Fi mreža	
Isključivanje.....	729
Nepoznata mreža.....	729
Povezivanje.....	729
Upravljanje.....	729

Z

Zaštita uređaja.....	722
----------------------	-----

Informácie o tomto návode na obsluhu

Varovania a symboly

V tomto návode sú použité rôzne druhy varovaní a symbolov.

 **NEBEZPEČENSTVO** Vážne zranenie alebo smrť.

Nerešpektovanie varovaní v kategórii „Nebezpečenstvo“ zapríčini vážne zranenie alebo smrť.

 **VAROVANIE** Môže zapríčiniť vážne zranenie alebo smrť

Nerešpektovanie varovaní v kategórii „Varovanie“ môže zapríčiniť vážne zranenie alebo smrť.

 **POZOR** Možné mierne alebo drobné zranenie

Nerešpektovanie varovaní v kategórii „Pozor“ môže zapríčiniť mierne alebo drobné zranenia.

POZNÁMKA

Možné poškodenie vozidla

Nerešpektovanie varovaní v kategórii „Oznámenie“ môže zapríčiniť poškodenie vozidla.

Informácie

Doplňujúce informácie sú označené pomocou slova „Informácia“.

- ✓ Podmienky, ktoré musia nastať pre používanie funkcie.
- ▶ Pokyny, ktoré musíte dodržiavať.

1. Ak pokyn pozostáva z viacerých krokov, sú tieto kroky očíslované.

2. Pokyny, ktoré musíte dodržiavať na centrálnej obrazovke.

▶ Oznámenie o tom, kde môžete nájsť ďalšie dôležité informácie k danej téme.

Slovenčina

Pre návod na obsluhu.

Orientácia v piktogramoch.....	749
Informácie o ochrane údajov.....	749
Ďalšie informácie.....	749

Bezpečnosť

Bezpečnostné pokyny.....	750
Správne používanie.....	751

Rozsah napájania

Prístupové údaje.....	752
-----------------------	-----

Prehľad

Pripojenie k riadiacej jednotke.....	753
Riadiaca jednotka nabíjačky.....	754
Zobrazovacie panely a ovládacie prvky displeja... ..	754

Voľba miesta inštalácie.....

Požadované nástroje.....

Inštalácia

Inštalácia držiaka na stenu.....	757
Inštalácia nabíjacieho doku.....	758

Nastavenie

Nabíjacie káble vozidla a napájacie káble.....	760
Počiatočná prevádzka a konfigurácia.....	765
Spustenie s webovou aplikáciou.....	766
Prihlásenie do nabíjačky.....	767
Spustenie nastavenia na nabíjačke.....	767
Prehľad.....	767

Prevádzka

Predpísaný postup.....	768
Nabíjanie.....	768
Prihlásenie do webovej aplikácie.....	770
Používanie webovej aplikácie.....	771
Nabíjací dok.....	777

Poruchy.....

Prevoz.....	781
-------------	-----

Čistenie a údržba.....	782
------------------------	-----

Likvidácia.....	783
-----------------	-----

Technické údaje

Typový štítok.....	786
Informácie o výrobe.....	786
Dovozcovia.....	786

Index.....	788
------------	-----

Pre návod na obsluhu.

Orientácia v piktogramoch

V závislosti od krajiny môžu byť k nabíjačke pripojené rôzne piktogramy.



Nabíjačku používajte v rozmedzí teplôt od $-30\text{ }^{\circ}\text{C}$ do $+50\text{ }^{\circ}\text{C}$.



Nabíjačka by sa nemala používať v nadmorských výškach nad 5 000 m n. m.



Nabíjačka je vybavená neprepínaným ochranným vodičom.



Nabíjačka je vybavená prepínaným ochranným vodičom.



Nabíjačku zlikvidujte v súlade so všetkými platnými predpismi o likvidácii.



Nepoužívajte predlžovacie káble ani káblové kotúče.



Nepoužívajte (cestovné) adaptéry.



Nepoužívajte viaceré zásuvky.



Nepoužívajte nabíjačku s poškodenou elektronikou alebo pripájacími káblami.



Nebezpečenstvo úrazu elektrickým prúdom spôsobené nesprávnym používaním.



Rešpektujte dodané prevádzkové pokyny, najmä varovania a bezpečnostné pokyny.



Povrch nabíjačky môže byť počas nabíjania horúci.



Nepoužívajte nabíjačku v neuzemnenej elektrickej sieti (napr. v IT sieti). Nabíjačku používajte len v uzemnenej elektrickej sieti.



Nabíjačku používajte len v jednofázovej sieti.



Zobrazuje zástrčku typu 1 s rozsahom napätia $\leq 250\text{ VAC}$.



Zobrazuje zástrčku typu 2 s rozsahom napätia $\leq 480\text{ VAC}$.

Informácie o ochrane údajov

Aby sa zaistila správna komunikácia a stála aktualizácia vášho nabíjacieho vybavenia Porsche, spoločnosť Porsche v pravidelných intervaloch zbiera a spraco-

váva nasledujúce zakódované údaje špecifické pre zariadenia nabíjacieho vybavenia: ID zariadenia, značka, generácia, typ zariadenia a verzia softvéru.

Ak chcete mať možnosť používať služby Porsche Connect aj pre nabíjacie vybavenie, musíte spárovať nabíjacie vybavenie so svojím účtom Porsche ID, ktorý môžete získať u príslušného distribútora Porsche Connect na zvolených trhoch. Pre možnosti poskytovania služieb Porsche Connect spoločnosť Porsche počas používania týchto služieb zbiera a spracováva nasledujúce osobné údaje a iné údaje špecifické pre zariadenie: ID zákazníka, štatistiky, informácie o nabíjacom procese, stav, stav pripojenia a časová pečiatka posledného vytvorenia komunikácie. Ďalšie informácie o našich všeobecných podmienkach používania a zásad ochrany osobných údajov nájdete na stránke www.porsche.com/connect-store.

Pravidelný prenos údajov z vášho nabíjacieho vybavenia môže spôsobiť dodatočné náklady od vášho poskytovateľa internetového pripojenia. Vaše údaje uložené v spoločnosti Porsche je možné trvalo zmazať pomocou My Porsche. V dôsledku technických a právnych obmedzení niektoré služby Porsche Connect pre nabíjacie vybavenie Porsche nie sú dostupné vo všetkých krajinách.

Ďalšie informácie

Ďalšie informácie nájdete na nabíjačke a vo webovej aplikácii v časti „E-Výkon“ na <https://www.porsche.com>.

Bezpečnosť

Bezpečnostné pokyny

⚠ NEBEZPEČENSTVO Zasiachnutie elektrickým prúdom, skrat, požiar alebo výbuch

Používanie poškodenej alebo chybnej nabíjačky a poškodenej alebo chybnej elektrickej zásuvky, nesprávne používanie nabíjačky alebo nedodržanie bezpečnostných pokynov môže spôsobiť skrat, úraz elektrickým prúdom, výbuch, požiar alebo popáleniny.

- ▶ Používajte iba príslušenstvo, napr. elektrické zásuvky a napájacie káble vozidla, ktoré boli schválené a dodané spoločnosťou Porsche.
- ▶ Nepoužívajte poškodenú alebo znečistenú nabíjačku. Pred použitím skontrolujte kábel a zástrčku, či nie sú poškodené alebo znečistené.
- ▶ Nabíjačku pripájajte len k správne nainštalovanej, nepoškodenej elektrickej zásuvke v neporušenej elektrickej sústave.
- ▶ Nepoužívajte predĺžovacie káble, káblové kotúče, združené zásuvky ani (cestovné) adaptéry.
- ▶ Počas búrok odpojajte nabíjačku z elektrickej zásuvky.
- ▶ Na nabíjacom zariadení a ani na jeho častiach nevykonávajte nijaké úpravy ani opravy.
- ▶ Nápravu chýb a opravy zverte len odborníkom.

⚠ NEBEZPEČENSTVO Zasiachnutie elektrickým prúdom, požiar

Pri nabíjaní vysokonapäťovej batérie pomocou nabíjacej zásuvky vozidla môže v prípade použitia nesprávne nainštalovanej elektrickej zásuvky dôjsť k zásahu elektrickým prúdom.

- ▶ Testovanie a inštaláciu elektrického napájania a počiatočnú prevádzku elektrickej zásuvky nabíjačky musí vykonávať iba kvalifikovaný elektrikár. Táto osoba plne zodpovedá za súlad s príslušnými normami a predpismi. Spoločnosť Porsche odporúča využitie služieb certifikovaného servisného partnera Porsche.
- ▶ Prierez napájacieho vodiča elektrickej zásuvky sa musí určiť podľa dĺžky vodiča v súlade s príslušnými miestnymi predpismi a normami.
- ▶ Elektrická zásuvka používaná na nabíjanie musí byť pripojená k elektrickému obvodu so samostatnou poistkou, ktorá vyhovuje miestnym predpisom a normám.
- ▶ Nabíjačka je určená na použitie v súkromných a poloverejných priestoroch, napr. v súkromných nehnuteľnostiach alebo na firemných parkoviskách. V niektorých krajinách, ako sú Taliansko a Nový Zéland, je **zakázané**¹ používať nabíjací režim 2 na verejnosti.
- ▶ Neoprávnené osoby (napr. deti, ktoré sa hrajú) a zvieratá nesmú mať počas nabíjania bez dozoru prístup k nabíjačke a vozidlu.
 - ▷ Vždy si prečítajte bezpečnostné pokyny v návode na inštaláciu a v návode na obsluhu.

⚠ NEBEZPEČENSTVO Zasiachnutie elektrickým prúdom, požiar

Nesprávna manipulácia s kontaktmi zástrčky môže viesť k zásahu elektrickým prúdom alebo k požiaru.

- ▶ Nedotýkajte sa kontaktov na nabíjacej zásuvke vozidla ani na nabíjačke.
- ▶ Nezasúvajte do nabíjacej zásuvky vozidla ani do nabíjačky žiadne predmety.
- ▶ Elektrické zásuvky a koncovky nabíjacieho kábla chráňte pred vlhkosťou, vodou a inými kvapalinami.

⚠ VAROVANIE Horľavé alebo výbušné výpary

Z komponentov nabíjačky môžu vychádzať iskry a spôsobiť vznietenie horľavých alebo výbušných výparov.

- ▶ Aby ste znížili riziko výbuchu – najmä v garážach – dohľadnite, aby bola riadiaca jednotka počas nabíjania umiestnená aspoň 50 cm nad podlahou.
- ▶ Neinštalujte nabíjačku v miestach s potenciálne výbušnou atmosférou.

Iba pre Indonéziu



Dilarang melakukan perubahan spesifikasi yang dapat menimbulkan gangguan fisik dan/atau elektromagnetik terhadap lingkungan sekitar

1. Čas vytlačenia. Bližšie informácie dostanete od svojho servisného partnera Porsche alebo miestneho dodávateľa elektrickej energie.

Aby nabíjačka spĺňala požiadavky týkajúce sa obmedzení vystavenia elektromagnetickému žiareniu (1999/519/ES), nainštalujte ju tak, aby sa zachovala vzdialenosť aspoň 20 cm od všetkých osôb.

Aby bolo zaistené nepretržité nabíjanie pomocou nabíjačky, dodržiavajte nasledujúce pokyny a odporúčania:

- Pri inštalácii novej elektrickej zásuvky zvolte priemyselnú elektrickú zásuvku s najvyšším možným dostupným výkonom (prispôsobenú pre domácu elektrickú sústavu) a zabezpečte jej inštaláciu kvalifikovaným elektrotechnikom. Spoločnosť Porsche odporúča využitie služieb certifikovaného servisného partnera Porsche.
- Ak je to technicky možné a prípustné podľa predpisov, elektrická sústava musí byť dimenzovaná tak, aby bol na nabíjanie vozidla k dispozícii maximálny menovitý výkon používanej elektrickej zásuvky.
- Pred inštaláciou skontrolujte, či domáca elektrická sústava, ktorá je na mieste k dispozícii, dokáže nepretržite dodávať potrebný výkon na nabitie vozidla. V prípade potreby zabezpečte ochranu domácej elektrickej sústavy systémom riadenia spotreby energie.
- Nabíjačku podľa možnosti používajte v uzemnenej elektrickej sieti. Ochranný vodič musí byť nainštalovaný správne.
- Ak si nie ste istý elektrickou inštaláciou v domácnosti, kontaktujte kvalifikovaného elektrikára. Spoločnosť Porsche odporúča využitie služieb certifikovaného servisného partnera Porsche.
- Ak chcete nabíjačku používať spolu s fotovoltaickým systémom, obráťte sa na partnera Porsche.
- Aby bolo možné nabíjačku využívať v plnej miere a zaistiť rýchle nabíjanie vozidla, používajte elektrické zásuvky NEMA s najvyšším možným me-

novitým prúdom, ktorý je podľa normy IEC60309 primeraný pre koncovku alebo priemyselné elektrické zásuvky.

- Pri nabíjaní vysokonapäťovej batérie cez domácu/priemyselnú elektrickú zásuvku môže dôjsť k plnému vyťaženiu elektrickej sústavy. Spoločnosť Porsche odporúča, aby elektrické sústavy používané na nabíjanie pravidelne kontroloval kvalifikovaný elektrikár. O vhodných intervaloch kontroly vašej elektrickej sústavy vás poučí kvalifikovaný elektrikár. Spoločnosť Porsche odporúča využitie služieb certifikovaného servisného partnera Porsche.
- Pri dodaní nabíjačky je nabíjací prúd automaticky obmedzený, aby nedošlo k preťaženiu elektrickej sústavy. Na uvedenie nabíjačky do prevádzky sa obráťte na kvalifikovaného elektrikára a nastavte obmedzenie nabíjacieho prúdu v súlade s domácou inštaláciou.
 - ▷ Pozrite kapitolu „Obmedzenie prúdu nabíjania“ na strane 769.

Správne používanie

Nabíjačka so zabudovaným ovládaním a ochranou v režime nabíjania 2 pre nabíjané vozidlá s batériami s vysokým napätím, ktorá spĺňa všeobecne platné normy a smernice pre elektrické vozidlá.

- ▶ Na pripojenie do miestnej elektrickej siete vždy používajte príslušnú verziu zariadenia.
 - ▷ Pozrite kapitolu „Technické údaje“ na strane 784.

Nabíjačka sa môže používať iba ako kombinovaná jednotka pozostávajúca z napájacích káblov, riadiacej jednotky a kábla vozidla.

Rozsah napájania

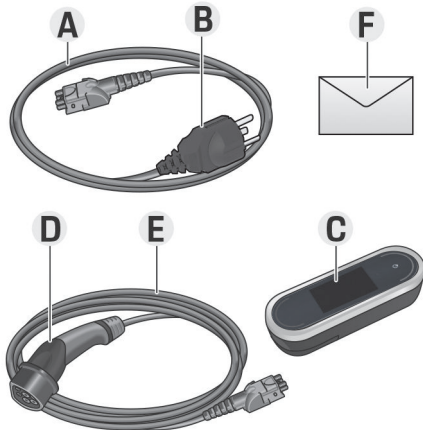

Obr. 375 Rozsah napájania

- A** Napájací kábel (odpojiteľný od riadiacej jednotky)
- B** Elektrická zástrčka na pripojenie do elektrickej siete
- C** Riadiaca jednotka
- D** Zástrčka nabíjacieho kábla vozidla (na pripojenie k vozidlu)
- E** Kábel vozidla (v závislosti od krajiny odpojiteľný alebo pevne pripojený k riadiacej jednotke)
- F** List obsahujúci prístupové údaje

i Informácie

Voliteľné súčasti: V závislosti od krajiny sú dostupné rôzne držiaky na stenu, napr. základný držiak na stenu alebo nabíjací dok.

Prístupové údaje

List obsahujúci všetky prístupové údaje, ktoré potrebujete pre nabíjačku a webovú aplikáciu, sa dodáva spolu s vaším zariadením.

- ▶ Uchovajte list obsahujúci prístupové údaje na bezpečnom mieste.

i Informácie

Ak stratíte prístupové údaje, ktoré sú platné pri dodaní vášho zariadenia, napr. prednastavený PIN kód a počiatočné heslo, obráťte sa na svojho partnera Porsche.

- Majte k dispozícii sériové číslo nabíjačky.
 - ▶ Pozrite kapitolu „Sériové číslo nabíjačky“ na strane 753.

List obsahujúci prístupové údaje zahŕňa nasledujúce údaje:

Označenie	Význam
Sériové číslo	Sériové číslo nabíjačky
WiFi MAC	MAC adresa WiFi rozhrania
GRID MAC	MAC adresa domáceho PLC rozhrania
MAC vozidla	MAC adresa PLC rozhrania vozidla
WiFi SSID	<ul style="list-style-type: none"> – Prístupový bod SSID alebo WiFi – Názov hostiteľa
WiFi PSK	Sietový kľúč

Označenie	Význam
Heslo domovského používateľa	Počiatočné heslo pre webovú aplikáciu domovského používateľa
Heslo zákazníckeho servisu	Počiatočné heslo pre webovú aplikáciu zákazníckej služby
PIN	Osobné identifikačné číslo
PUK	Osobný odomykací kľúč

i Informácie

Meno hostiteľa pozostáva z nasledujúcich prvkov: WallChargerConnect + sériové číslo (príklad: WallChargerConnect-1234567)

i Informácie

Pole zabezpečenia obsahuje potrebné prístupové kódy (PIN a PUK). Tieto kódy sú v poli prekryté špeciálnym atramentom. Iba po zvlhčení tohto poľa pod tečúcou vodou atrament vybledne a kódy je možné vidieť.

Namočené pole nestierajte ani nezoškrabávajte, mohli by ste poškodiť aj kódy.

PIN a PUK

Kódy PIN a PUK sa používajú na odomknutie nabíjačky.

- ▶ Ak stratíte alebo zabudnete kód PIN, ktorý ste si nastavili sám, odomknite nabíjačku pomocou kódu PUK a zadajte nový kód PIN.
- ▶ Ak stratíte alebo zabudnete kód PUK, kontaktujte svojho partnera Porsche.

Heslo webovej aplikácie

Heslo sa používa na prihlasovanie do webovej aplikácie.

Pri používaní počiatočného hesla:

- ▶ Ak stratíte alebo zabudnete počiatočné heslo, kontaktujte svojho partnera Porsche.

Pri používaní vami nastaveného hesla:

- ▶ Ak stratíte alebo zabudnete vami nastavené heslo, obnovte v nabíjačke továrenské nastavenia a znova aktivujte počiatočné heslo (**Nastavenia** ⚙️ ▶ **Továrenské nastavenia**).

Sériové číslo nabíjačky

Sériové číslo nabíjačky môžete nájsť na nasledujúcich miestach:

- v liste obsahujúcom prístupové údaje po „Sériové čísloSériové číslo“,
- na typovom štítku (na zadnej strane riadiacej jednotky) po skratke „SNSN“,
- na nabíjačke: **Nastavenia** ⚙️ ▶ **Údržba** ▶ **Informácie o zariadení**,
- vo webovej aplikácii: **Nastavenia** ▶ **Údržba** ▶ **Informácie**.

Sériové číslo nabíjačky

Sériové číslo nabíjačky môžete nájsť na nasledujúcich miestach:

- v liste obsahujúcom prístupové údaje po „Sériové číslo“,
- na typovom štítku (na zadnej strane riadiacej jednotky) po skratke „SN“,
- na nabíjačke: **Nastavenia** ⚙️ ▶ **Informácie**,
- vo webovej aplikácii: **Nastavenia** ▶ **Údržba** ▶ **Informácie**.

Porsche ID

Po spárovaní nabíjačky so svojím Porsche ID môžete informácie o nabíjačke a nabíjaciach procesoch zobraziť v My Porsche a v Porsche Connect App.

Ak prestanete nabíjačku používať, napr. ak ju predáte:

1. Zrušte spárovanie nabíjačky so svojím PorscheID (**Nastavenia** ⚙️ ▶ **Používateľské účty**).
2. Obnovte nabíjačku na továrenské nastavenia (**Nastavenia** ⚙️ ▶ **Továrenské nastavenia**).

Prehľad

Pripojenie k riadiacej jednotke

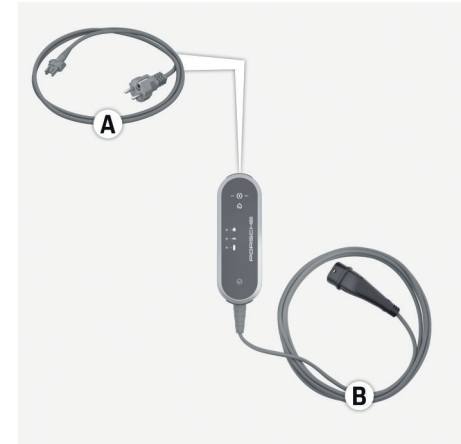

Obr. 376 Pripojenie k riadiacej jednotke

A Napájacie káble

B Kábel vozidla

Napájací kábel **A** môže byť odpojený a vložený do hornej časti riadiacej jednotky.

Kábel vozidla **B** sa odstráni a zasunie do spodnej časti riadiacej jednotky.

Riadiaca jednotka nabíjačky

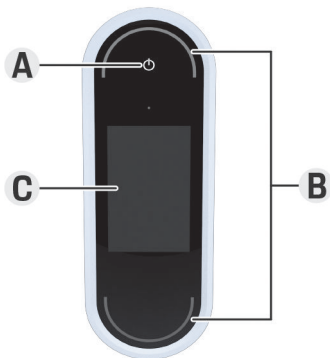

Obr. 377 Riadiaca jednotka

- A** Vypínač
- B** Stav LED
- C** Zobrazenie

Nabíjačku môžete zapnúť alebo vypnúť pomocou vypínača **A** (Obr. 377).

Stavové LED **B** (Obr. 377) ukazujú stav nabíjačky.

Komunikácia s nabíjačkou sa zobrazuje na displeji **C** (Obr. 377) vo forme informácií a chybových hlásení.

Zobrazovacie panely a ovládacie prvky displeja

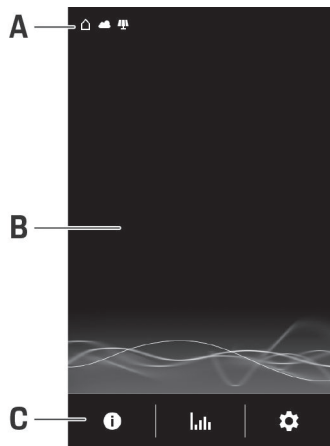

Obr. 378 Displej nabíjačky

- A** Stavový riadok
- B** Informačná oblasť
- C** Riadok s ponukou

Snímač jas ovláda jas displeja. Jas sa automaticky prispôsobí okolitým svetelným podmienkam.

Stavový riadok

V stavovom riadku sa môžu zobraziť rôzne symboly. Nasledujúci náhľad zobrazuje význam symbolov v stavovom riadku.

Symbol	Význam
	Dostupné pripojenie WiFi
	Dostupné pripojenie servera
	Stahovanie softvéru
	Dostupné pripojenie k PLC sieti
	Aktivovaný hotspot
	Vo vozidle je aktivovaný profil nabíjania. Tento profil sa načítava v súlade s nastaveniami.
	Fotovoltaický systém pripojený

Stavový riadok

V stavovom riadku sa môžu zobraziť rôzne symboly. Nasledujúci náhľad zobrazuje význam symbolov v stavovom riadku.





Symbol	Význam
	Dostupné pripojenie WiFi
	Dostupné pripojenie servera
	Stahovanie softvéru
	Dostupné pripojenie k PLC sieti
	Aktivovaný hotspot
	Monitorovanie uzemnenia deaktivované (Kanada, Mexiko)
	Pripojenie nabíjačky k správcovi energie
	Vo vozidle je aktivovaný profil nabíjania. Tento profil sa načítava v súlade s nastaveniami.
	Fotovoltaický systém pripojený

i Informácie

V závislosti od dôležitosti sa určité symboly prekrývajú, a preto nie sú viditeľné (symboly so zvyšujúcou sa prioritou sú napr. sieť PLC < WiFi pripojenie < Správca energie).

Riadok s ponukou

V riadku s ponukou sa môžu zobraziť rôzne symboly. Nasledujúci náhľad zobrazuje význam symbolov v riadku s ponukou.

Symbol	Význam
	Zobraziť informácie o aktuálnom procese nabíjania
	Zobraziť históriu nabíjania
	Konfigurácia nastavení
	Je k dispozícii aktualizácia softvéru.

Možnosti ovládania

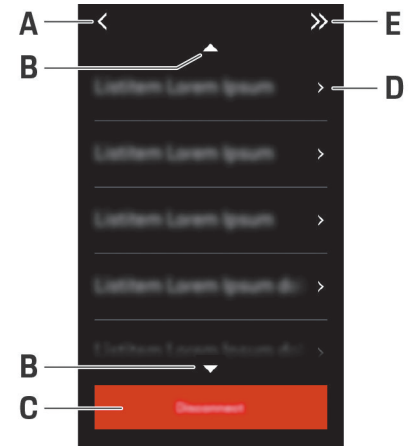

Obr. 379 Možnosti ovládania

- A Späť
- B Nahor/nadol
- C Aktivita
- D Podrobnosti
- E Preskočiť

Voľba miesta inštalácie

⚠ NEBEZPEČENSTVO Zasiahnutie elektrickým prúdom, požiar

Nesprávne používanie nabíjačky alebo nedodržanie bezpečnostných pokynov môže spôsobiť skrat, úraz elektrickým prúdom, výbuch, požiar alebo popáleniny.

- ▶ Základný držiak na stenu alebo nabíjací dok neinštalujte do priestorov s potenciálnym rizikom výbuchu.
- ▶ Pred inštaláciou základného držiaka na stenu alebo nabíjacieho doku sa uistite, že v blízkosti otvorov určených na vŕtanie nie sú žiadne elektrické káble.
- ▶ Aby ste znížili riziko výbuchu – najmä v garážach – dohľadnite, aby bola riadiaca jednotka počas nabíjania umiestnená aspoň 50 cm nad podlahou.
- ▶ Dodržiavajte platné miestne predpisy týkajúce sa elektrických inštalácií, protipožiarne opatrenia, predpisy týkajúce sa predchádzania nehodám a únikové cesty.

Základný držiak na stenu a nabíjací dok sú navrhnuté na inštaláciu v interiéri aj exteriéri. Pri voľbe vhodného miesta na inštaláciu je potrebné zvážiť nasledujúce kritéria:

- Elektrickú zásuvku a prívodné vedenie, základný držiak na stenu alebo nabíjací dok nainštalujte ideálne v krytom priestore chránenom pred priamym slnečným svetlom a dažďom (napr. v garáži).
- Vzdialenosť elektrickej zásuvky od podlahy a stropu zvolte v súlade s príslušnými vnútroštátnymi predpismi a normami tak, aby bolo zabezpečené jej pohodlné používanie.

- Základný držiak na stenu alebo nabíjací dok neinštalujte pod zavesené alebo visiace objekty.
- Základný držiak na stenu alebo nabíjací dok neinštalujte v stajniach, budovách pre hospodárske zvieratá alebo na miestach, kde sa vyskytujú amoniakové plyny.
- Základný držiak na stenu alebo nabíjací dok nainštalujte na hladký povrch.
- Pred inštaláciou skontrolujte stav steny a presvedčte sa, že bude držiak na nej pevne držať.
- Základný držiak na stenu alebo nabíjací dok nainštalujte čo najbližšie k obľúbenému parkovaciemu miestu vozidla. Berte do úvahy aj orientáciu vozidla.
- Základný držiak na stenu alebo nabíjací dok nainštalujte tak, aby sa nenachádzali v blízkosti chodníka a napájacie káble nekrížovali žiadny chodník.
- Základný držiak na stenu alebo nabíjací dok nainštalujte tak, aby vzdialenosť medzi koncovkou a sieťovou zásuvkou neprekročila dĺžku dostupného napájacieho kábla.

Požadované nástroje

- vodováha,
- príklepová vrtačka alebo vrtacie kladivo,
- Skrutkovač

Inštalácia

Inštalácia držiaka na stenu

Inštalácia základného držiaka na stenu

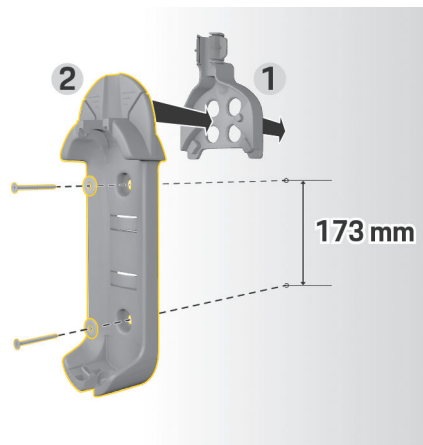

Obr. 380 Rozmery otvorov

1. Vyznačte si požadované otvory na stenu.
2. Vyvrtajte montážne otvory a vložte do nich príchytky.
3. Základný držiak na stenu 2 (Obr. 380) spredu zatlačte do kanála na vedenie káblov 1 (Obr. 380).
4. Základný držiak na stenu zaskrutkujte do steny.

Inštalácia upínacieho zariadenia na konektor

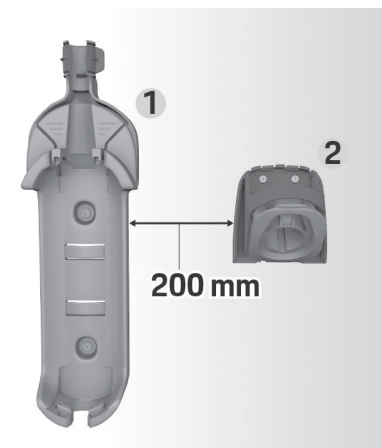

Obr. 381 Vzďialenosť medzi držiakom na stenu a upínacím zariadením na konektor

Pri inštalácii upínacieho zariadenia na konektor ho vždy udržiajte vo vzdialenosti 200 mm od základného držiaka na stenu.

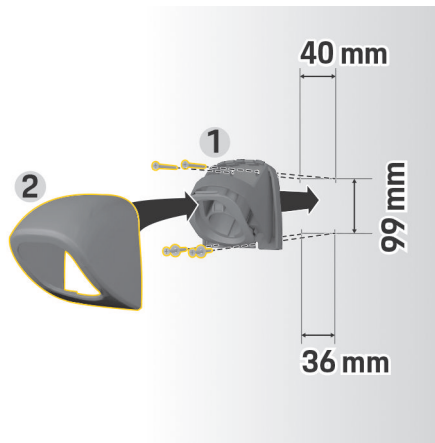

Obr. 382 Rozmery otvorov

1. Vyberte upínacie zariadenie na konektor 1 (Obr. 382) z obalu 2 (Obr. 382).
2. Vyznačte si požadované otvory na stenu.
3. Vyvrtajte montážne otvory a vložte do nich príchytky.
4. Upínacie zariadenie na konektor zaskrutkujte 1 (Obr. 382) do steny.
5. Kryt 2 (Obr. 382) na upínacie zariadenie na konektor 1 (Obr. 382) nasadte zospodu a zatlačte smerom nahor.

Pripevnenie riadiacej jednotky k držiaku na stenu



Obr. 383 Pripevnenie riadiacej jednotky

1. Kábel vozidla prevedte cez dolný otvor v základnom držiaku na stenu, umiestnite spodok riadiacej jednotky na poistku a zaistite ju zatlačením dozadu.
2. Nabíjací kábel prevedte cez horný otvor na základnom držiaku na stenu a zapojte poistný krúžok jeho posunutím doľava.
3. Vložte nabíjaciu zástrčku do upínacieho zariadenia na konektor.

Inštalácia nabíjacieho doku

Existujú dve možnosti upevnenia nabíjacieho doku. Variant montáže závisí od typu napájacieho kábla (neizolovaný alebo izolovaný).

- **Inštalácia bez distančnej podložky (v prípade skrytých nabíjacích káblov):** Montážna doska je namontovaná priamo na stenu.
- **Montáž s distančnou podložkou (pre neizolované napájacie káble):** Montážna doska je na stenu namontovaná s distančnou podložkou na nabíjací kábel.

Montáž bez distančnej podložky

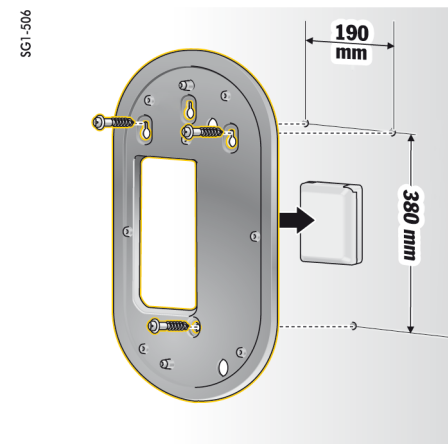

Obr. 384 Rozmery otvorov

1. Vyznačte si požadované otvory na stenu.
2. Vyvrtajte montážne otvory a vložte do nich príchytky.
3. Montážnu dosku zaskrutkujte do steny.

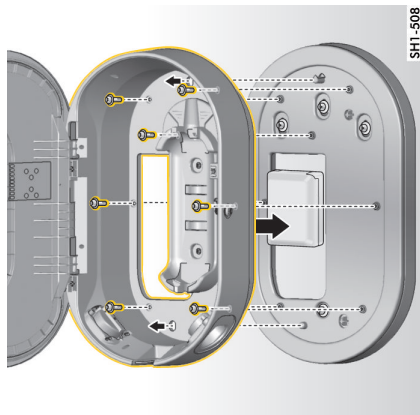

Obr. 385 Zaskrutkovanie nabíjacieho doku do montážnej dosky

4. Zaskrutkujte nabíjací dok do montážnej dosky.

Montáž s dištančnou podložkou

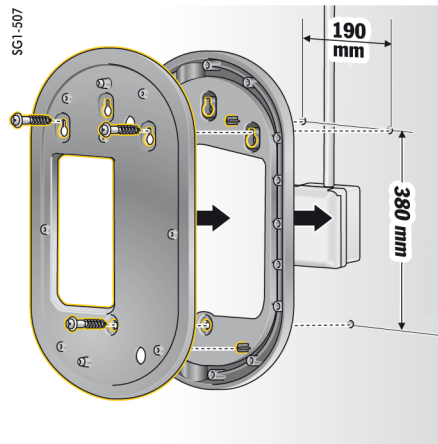

Obr. 386 Rozmery otvorov

1. Vyznačte si požadované otvory na stenu.
2. Vyvítajte montážne otvory a vložte do nich príchytky.
3. Montážnu dosku a dištančnú podložku zaskrutkujte do steny.

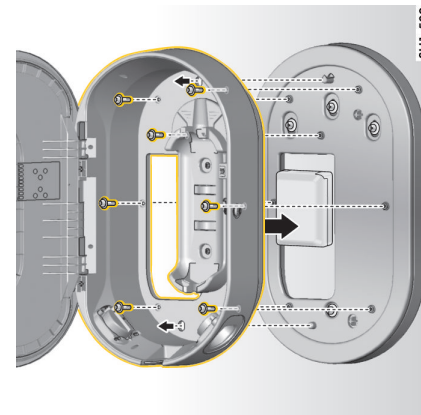

Obr. 387 Zaskrutkovanie nabíjacieho doku do montážnej dosky

4. Zaskrutkujte nabíjací dok do montážnej dosky.

Nastavenie

Nabíjacie káble vozidla a napájacie káble

Informácie o nabíjaciích káblach vozidla a o zástrčkách

V závislosti od vybavenia vozidla sú k dispozícii rôzne nabíjacie zásuvky vozidla **A** a zástrčky nabíjacieho kábla vozidla **B**.

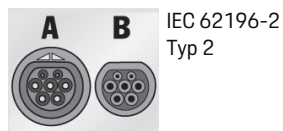
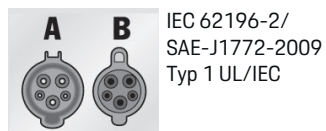

Voľba napájacích káblov

Na pravidelné nabíjanie optimálnou rýchlosťou použijajte len napájacie káble uvedené nižšie. Maximálny dosiahnuteľný výkon nabíjania je do 22 kW (v závislosti od typu zariadenia, napájania/ domáceho pripojenia a palubnej nabíjačky). Ak idete do zahraničia, vždy si so sebou vezmite napájací kábel vhodný na použitie v krajine, ktorú navštevujete.

POZNÁMKA

Používajte len napájacie káble schválené pre krajinu, v ktorej sa nachádzate. Nasledujúce napájacie káble sú schválené pre konkrétne krajiny a sú definované v tabuľkách nižšie.

Krajina	Napájacie káble
Rusko, Ukrajina	5, 6, 7, 8, C
Abú Zabí, Izrael, Singapur	5, 6, 7, 8

Schválenie napájacích káblov v rôznych krajinách (príklady)

Kábel vozidla môže mať dĺžku 2,5 alebo 7,5m v závislosti od okolností. V niektorých krajinách je celková dĺžka napájacieho kábla, riadiacej jednotky a kábla vozidla obmedzená, napr. vo Švajčiarsku na 5 metrov a v Izraeli a USA na 7,5 metra¹).

1. Čas vytlačenia. Bližšie informácie dostanete od svojho servisného partnera Porsche alebo miestneho dodávateľa elektrickej energie.

Napájacie káble do priemyselných elektrických zásuviek

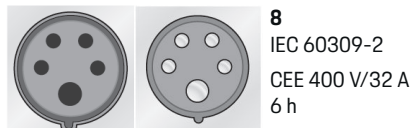
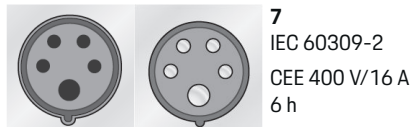
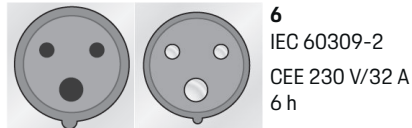
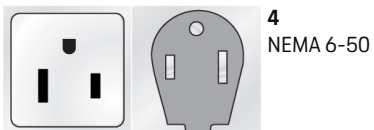
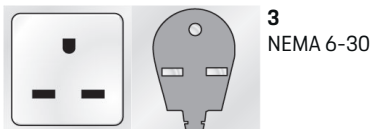

Napájacie káble pre elektrické zásuvky v domácnosti

Ak nie je k dispozícii priemyselná elektrická zásuvka, nižšie uvedené napájacie káble sa môžu použiť aj na nabíjanie zníženým nabíjajúcim výkonom.

- ▶ V niektorých krajinách, napr. Abú Zabí, Izrael, Singapur a India¹, je nabíjanie z elektrických zásuviek v domácnosti **zakázané**.

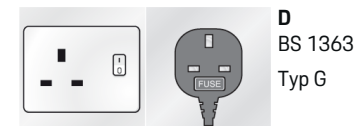
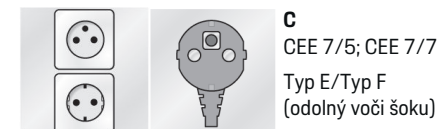
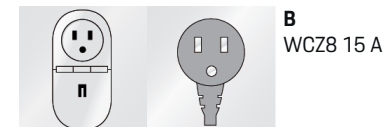
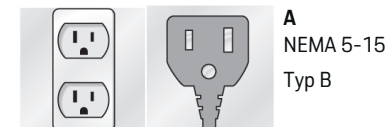

1. Čas vytlačenia. Blížšie informácie dostanete od svojho servisného partnera Porsche alebo miestneho dodávateľa elektrickej energie.



E
AS 3112
Typ I

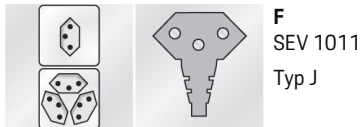

F
SEV 1011
Typ J

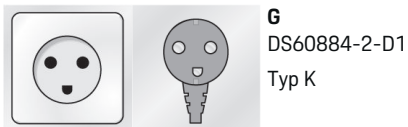

G
DS60884-2-D1
Typ K

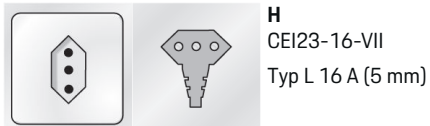

H
CEI23-16-VII
Typ L 16 A (5 mm)



I
IA6A3 (BS 546)
Typ M

NEMA 6-50/NEMA 14-50 (ďalšie informácie)

Informácie

Rozsah

Toto odporúčanie týkajúce sa použitia sa týka iba oblastí so štandardom NEMA 6-50/NEMA 14-50.

Nabíjanie vozidla môže vytvárať silné elektrické prúdy. Z bezpečnostných dôvodov je preto povinné používanie výhradne schválených komponentov a odborná inštalácia celého nabíjacieho zariadenia.

Všeobecné bezpečnostné pokyny

NEBEZPEČENSTVO Zasiahnutie elektrickým prúdom a požiar!

Nesprávne použitie nabíjacieho zariadenia a nedodržanie inštalčných a bezpečnostných pokynov môže viesť ku skratu, zásahu elektrickým prúdom, výbuchu, požiaru alebo popáleniam.

- ▶ Dodržiavajte pokyny na inštaláciu uvedené v príručke k nabíjaciemu zariadeniu.
- ▶ Všetkým upozoreniam a bezpečnostným pokynom venujte zvláštnu pozornosť.
- ▶ Inštaláciu si nechajte vykonať osobou s potrebným elektrikárskym zaškolením a odbornými znalosťami.
- ▶ Dodržiavajte tiež národné predpisy pre vykonávanie elektrických inštalácií.

Požiadavky na sieťovú zásuvku

NEBEZPEČENSTVO Nevhodné sieťové zásuvky

Nevhodná sieťová zásuvka môže spôsobiť skrat, zásah elektrickým prúdom, výbuch, požiar alebo popáleniny.

- ▶ Používajte iba taký typ sieťovej zásuvky, ktorý je vhodný pre túto inštaláciu (pozrite **Vhodné typy sieťových zásuviek/zástrčiek**).
- ▶ Používajte iba také zásuvky, ktoré zodpovedajú požiadavkám na kvalitu kontaktných povrchov a upevnení (pozrite **Požiadavky na kvalitu sieťových zásuviek**).
- ▶ Zabráňte priamemu kontaktu medzi skrútkami svoriek a vodičom. Podľa možnosti použite koncovky vodičov.
- ▶ Zabráňte zaseknutiu kábla o izoláciu.

Vhodné typy sieťových zásuviek/zástrčiek

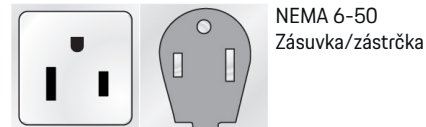

NEMA 6-50
Zásuvka/zástrčka

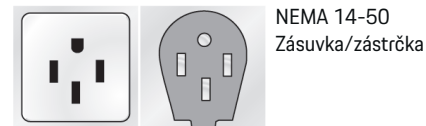

NEMA 14-50
Zásuvka/zástrčka

Požiadavky na kvalitu sieťových zásuviek

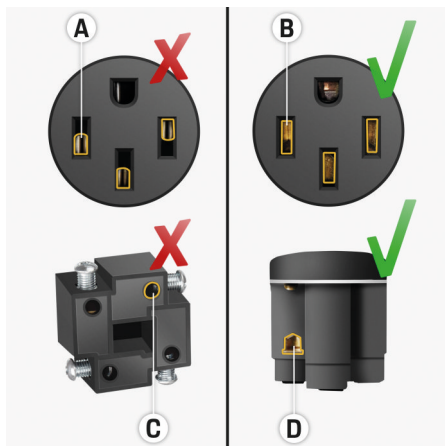

- A Kontaktný povrch je iba polovicou výšky zásuvného kontaktu
- B Kontaktný povrch pokrýva celú výšku zásuvného kontaktu
- C Malý kontaktný povrch medzi skrutkou svorky a vodičom.
- D Široký kontaktný povrch medzi skrutkou svorky a vodičom

Požiadavky na inštaláciu kábla

⚠ NEBEZPEČENSTVO Nevhodný napájací kábel

Použitie nevhodných napájacích káblov alebo nadmerných elektrických prúdov môže spôsobiť skrat, zásah elektrickým prúdom, výbuch, požiar alebo popáleniny.

- ▶ Kábel musí mať 50 A poistku.
- ▶ Používajte iba medené káble s minimálnym prierezom 8 AWG, ideálne 6 AWG.

Požiadavky na vonkajšiu inštaláciu

⚠ NEBEZPEČENSTVO Priamy kontakt s dažďom

Ak sa nabíjacie zariadenie používa vonku, priamy kontakt s dažďom môže spôsobiť skrat, zásah elektrickým prúdom, výbuch, požiar alebo popáleniny.

- ▶ Zabráňte priamemu kontaktu nabíjacieho zariadenia s dažďom.
- ▶ Používajte kryt NEMA 3R odolný voči dažďu.

Napájacie káble a káble vozidla na výmenu

⚠ NEBEZPEČENSTVO Elektrický šok

Riziko vážneho alebo smrteľného zranenia spôsobeného elektrickým šokom.

- ▶ Pred výmenou napájacieho kábla vždy odpojte napájací kábel od elektrickej zásuvky a kábel vozidla od nabíjacej zásuvky vozidla.
- ▶ Výmenu kábla vykonávajte len v suchom prostredí.
- ▶ Používajte len káble schválené spoločnosťou Porsche.

▶ Pozrite kapitolu „Rozsah napájania“ na strane 752. V niektorých krajinách, napr. Nórsku, Taliansku, Portugalsku a Španielsku¹, môže napájací kábel vymeniť len kvalifikovaný elektrikár. Spoločnosť Porsche odporúča využitie služieb certifikovaného servisného partnera Porsche.

1. Čas vytlačenia. Blížšie informácie dostanete od svojho servisného partnera Porsche alebo miestneho dodávateľa elektrickej energie.

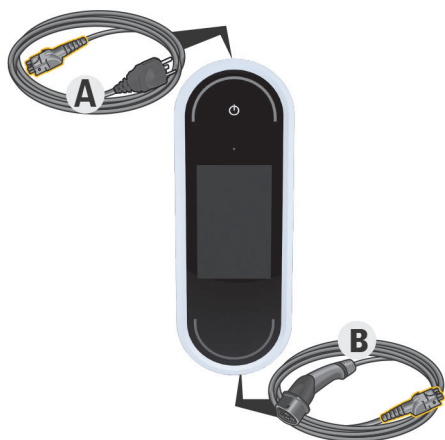

Obr. 388 Pripojenie k riadiacej jednotke

Napájaci kábel **A** môže byť odpojený a vložený do hornej časti riadiacej jednotky.

Kábel vozidla **B** sa odstráni a zasunie do spodnej časti riadiacej jednotky

Odpájanie káblov

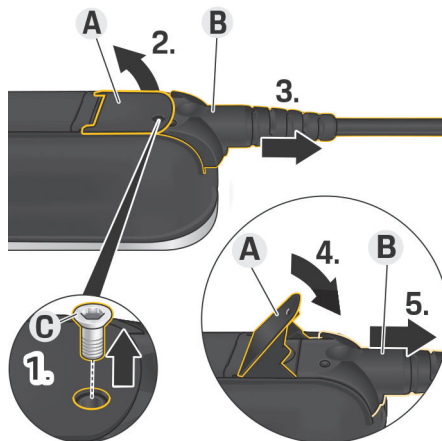

Obr. 389 Odpájanie káblov

- ✓ Nabíjanie vysokonapäťovej batérie sa ukončilo a zástrčka nabíjacieho kábla vozidla bola odpojená od nabíjacej zásuvky vozidla.
 - ✓ Zástrčka bola odpojená od elektrickej zásuvky.
1. Pomocou vhodného nástroja odmontujte skrutku **C** (Obr. 389).
 2. Nadvihnite páčku **A** (Obr. 389).
 3. Vyťahujte zástrčku **B** (Obr. 389), kým prvýkrát nepocítite odpor.
 4. Zatvorte páčku **A** (Obr. 389).
 5. Úplne vytiahnite zástrčku **B** (Obr. 389).

Zabezpečenie káblov

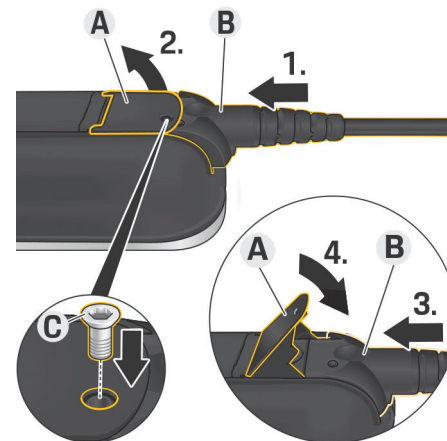

Obr. 390 Pripojenie napájacích káblov a zabezpečenie zástrčiek

- ✓ Páčka **A** (Obr. 390) je v zatvorenej polohe.
1. Zasuňte zástrčku **B** (Obr. 390) do riadiacej jednotky, kým prvýkrát nepocítite odpor.
 2. Nadvihnite páčku **A** (Obr. 390).
 3. Úplne zasuňte zástrčku **B** (Obr. 390).
 4. Zatvorte páčku **A** (Obr. 390).
 5. Zaistite zástrčku **B** (Obr. 390) k riadiacej jednotke použitím skrutky **C** (Obr. 390).

Počiatočná prevádzka a konfigurácia

Spustenie

Predtým ako začnete používať nabíjačku, je potrebné konfigurovať nasledujúce nastavenia

Informácie

- Možnosti s označením **Preskočiť** je možné preskočiť. V tomto prípade nastavenie nie je nakonfigurované.
- Nastavenia je vždy možné neskôr zmeniť ()

Jazyk a krajina

1. Zo zoznamu zvolte požadovaný jazyk. Potvrďte voľbu
2. Zo zoznamu zvolte požadovanú krajinu.
3. Potvrďte voľbu jazyka a krajiny.

Prenos dát

- ▶ Prečítajte si a potvrďte pokyny na prenos dát.

Aktualizácia softvéru

Aby sa zaručila plná funkčnosť a spoľahlivá činnosť nabíjačky, musí byť vždy nainštalovaný najnovší softvér.

- ▶ Zvoľte a potvrďte nastavenia na automatickú aktualizáciu softvéru.

Zap. Nabíjačka kontroluje, či je k dispozícii aktualizácia softvéru, a automaticky ju stiahne.

Inštaláciu je potom možné spustiť hneď alebo odložiť na neskôr.

Vypnutý Nabíjačka kontroluje, či je k dispozícii aktualizácia softvéru, a zobrazí príslušné hlásenie. Potom bude možné stahovanie spustiť ručne.

Po dokončení stahovania je možné inštaláciu spustiť hneď alebo odložiť na neskôr.

Ak internetové spojenie s nabíjačkou nie je možné nadviazať, aktualizáciu softvéru je možné stiahnuť aj ručne z webovej adresy uvedenej v sekcii **E-Performance** na stránke <https://www.porsche.com> a nainštalovať pomocou webovej aplikácie.

Voľba siete

Zvoľte možnosť pripojenia j domácej siete. Túto možnosť môžete preskočiť pomocou **Preskočiť**. V takom prípade sa nadviaže spojenie s domácou sieťou. Ak je nabíjačka pripojená k existujúcej domácej sieti, sú k dispozícii pokročilé funkcie a informácie. Pripojenie je možné vytvoriť pomocou WiFi alebo siete Powerline Communication network (sieť PLC). Ak nie je k dispozícii žiadna domáca sieť, je možné na nabíjačke nastaviť hotspot.

Informácie

Veřejné siete WiFi bez ochrany heslom nie sú podporované a nie je možné ich použiť.

Pripojenie cez WiFi

1. Zvoľte **WiFi**.
2. Zo zoznamu zaznamenaných sietí WiFi zvolte domácu sieť.
3. Zadaťte a potvrďte svoje heslo.

Pripojenie cez párovacie tlačidlo PLC

1. Zvoľte **Tlačidlo pripojenia PLC**.
2. Spustíte proces pripojenia na modeme PLC. Potvrďte stlačením tlačidla **OK** na nabíjačke.

Po pripojení nastavenia potvrďte pomocou **Pripojiť**

- ➔ Pripojenie k sieti PLC je aktívne.

Po nadviazaní spojenia so sieťou PLC sa v stavovom riadku s ponukou zobrazí symbol .

Pripojenie cez bezpečnostný kľúč PLC

V prípade tejto metódy sa musí použiť zariadenie, ktoré obsahuje riadiaci softvér pre sieť PLC.

1. Ak chcete nadviazať spojenie so sieťou PLC pomocou bezpečnostného kľúča, zvolte **Bezpečnostný kľúč PLC**.
 - ➔ Bezpečnostný kľúč sa zobrazí na displeji.
2. Na zapojenie nabíjačky do existujúcej siete PLC zadajte bezpečnostný kľúč do príslušnej položky menu v riadiacom softvéri siete PLC.
 - ➔ Pripojenie k sieti PLC je aktívne.

Po nadviazaní spojenia so sieťou PLC sa v stavovom riadku s ponukou zobrazí symbol .

Informácie

Charakteristiky PLC:

- Samostatné rozhrania pre vozidlom a infraštruktúru
- PLC až IEEE P1901
- Domáca zástrčka AV
- Šifrovanie: 128-bit AES
- Frekvenčné pásmo: 2 – 30 MHz

Používateľské profily (párovanie Porsche ID)

Po spárovaní nabíjačky so svojím Porsche ID môžete informácie o nabíjačke a nabíjajúcich procesoch zobraziť v My Porsche a aplikácii Porsche Connect.

Na spároveň nabíjačky s vaším Porsche ID:

- ▶ Otvorte webovú stránku zobrazenú na displeji nabíjačky v prehliadači na vašom zariadení a zadajte používateľský kód.
 - alebo –
- Oskenujte QR kód zobrazený na nabíjačke. QR kód môžete oskenovať nasledujúcimi spôsobmi:
 - Použitím aplikácie Porsche Connect (**Môj účet > Nabíjacie káble a zariadenia > Oskenovať QR kód**).
 - použitím kamery na vašom zariadení (iOS11 alebo novší, iný pre Android),
 - použitím aplikácie na skenovanie QR kódov.

Ak je nabíjačka úspešne spároveň, sprievodca inštaláciou prejde na ďalší krok.

Pripojenie správcu energie

Ak je k dispozícii správca energie, môžete k nemu vytvoriť spojenie. Správca energie kontroluje proces nabíjania.

- ▶ Informácie o pripojení nájdete v návode na obsluhu správcu energie.

Ak nie je k dispozícii žiadny správca energie, vozidlo sa bude nabíjať nabíjacím prúdom zadaným v nabíjačke:

▶ **Nastavenia** ▶ **Prispôbiť prúd**

▶ Pozrite kapitolu „Prispôsobenie nabíjacieho prúdu“ na strane 766.

Prístupový bod (hotspot)

Ak nie je možné pripojiť sa do domácej siete, nabíjačka môže aktivovať hotspot a použiť ho na nadviazanie spojenia s webovou aplikáciou nabíjačky.

- ▶ Na vytvorenie hotspotu kliknite na **Aktivovať hotspot**.

Po vytvorení hotspotu sa v stavovom riadku zobrazí symbol .

Informácie

Ak používate systém Android, možno budete musieť osobitne potvrdiť, že bolo nadviazané pripojenie, aby bolo možné nadviazať pripojenie pomocou hotspotu.

Prispôsobenie nabíjacieho prúdu

Ak v domácej sieti nie je k dispozícii správca energie, tu je možné nastaviť maximálny prípustný nabíjací prúd nabíjačky.

Zobrazená maximálna hodnota je určená pripojenými typmi káblov.

- ▶ Nastavte nabíjací prúd na maximálnu hodnotu, ktorá je k dispozícii na sieťovom napájaní používanom na nabíjačku. Na nastavenie použite **Plus** a **Mínus**.

▶ Pozrite kapitolu „Obmedzenie prúdu nabíjania“ na strane 769.

Ochrana zariadenia

Aby ste zabránili pripojeniu neoprávneného vozidla k nabíjačke, môžete nastaviť výzvu na zadanie kódu PIN.

1. Na aktiváciu výzvy kódu PIN zvolte **Zap**.
2. Zadajte 4-číselný kód PIN a potvrdte.

3. Znova zadajte PIN kód a potvrdte.

- ▶ Aktivácia výzvy na zadanie kódu PIN je potvrdená.

Dokončenie inštalácie

- ▶ Pomocou **Zhrnutie** skontrolujte zadané nastavenia a dokončíte inštaláciu.

Spustenie s webovou aplikáciou:

Pred tým, než uvediete nabíjačku a webovú aplikáciu do každodenného používania, musíte nabíjačku nastaviť. Ďalej sa musí vytvoriť pripojenie medzi zariadením (PC, tablet alebo smartfón) a nabíjačkou.

Požiadavky pre počiatočné spustenie vo webovej aplikácii

Pri prvom použití webovej aplikácie majte pri sebe prichytené nasledujúce informácie:

- List s prístupovými údajmi Porsche Mobile Charger Connect na prihlásenie do webovej aplikácie nabíjačky
- Prístupové údaje k vašej domácej sieti
- Prístupové údaje pre váš používateľský profil (na jeho prepojenie s vašim Porsche ID)

Požiadavky pre počítačové spustenie vo webovej aplikácii

Pri prvom použití webovej aplikácie majte pri sebe prichytné nasledujúce informácie:

- List s prístupovými údajmi Porsche Wall Charger Connect na prihlásenie do webovej aplikácie nabíjačky
- Prístupové údaje k vašej domácej sieti
- Prístupové údaje pre váš používateľský profil (na jeho prepojenie s vaším Porsche ID)

Webová aplikácia podporuje nasledujúce prehliadače:

- Google Chrome verzia 57 alebo novšia (odporúčané)
- Mozilla Firefox verzia 52 alebo novšia (odporúčané)
- Microsoft Internet Explorer verzia 11 alebo novšia
- Microsoft Edge
- Apple Safari verzia 10 alebo novšia

Prihlásenie do nabíjačky

i Informácie

Údaje na prihlásenie do nabíjačky nájdete v príloženom liste obsahujúcom prístupové údaje. Pole zabezpečenia obsahuje prístupové kódy (PIN a PUK). Tieto kódy sú v poli prekryté špeciálnym atramentom.

Viditeľnými sa stanú len po navlhčení tohto poľa pod tečúcou vodou.

Navlhčené pole nestierajte ani nezoškriabavajte, mohli by ste poškodiť kódy.

- ✓ Nabíjačka je zapnutá.
- ✓ List obsahujúci prístupové údaje je po ruke.

1. Z listu zistíte kód PIN. Na tento účel navlhčíte pole zabezpečenia, aby bol kód PIN viditeľný.
2. Zadáte kód PIN.

Spustenie nastavenia na nabíjačke

Nabíjačka sa nastaví použitím sprievodcu nastavením, ktorý vás prevedie krokmi potrebnými na inštaláciu. Aby sa mohla nabíjačka správne používať, nastavenie musí byť dokončené.

► Pre podrobnosti o nastavení nabíjačky si pozrite Návod na obsluhu Porsche Mobile Charger Connect.

Prehľad

Webová aplikácia ponúka rozsiahlejšie možnosti nastavenia ako nabíjačka.

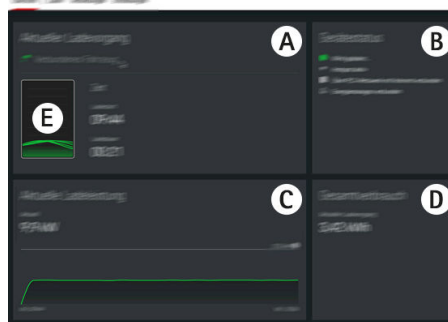

Obr. 391 Ovládací panel webovej aplikácie

A Aktuálny proces nabíjania

Zobrazuje informácie o aktuálnej prevádzke nabíjania, ako napríklad čas spustenia a trvanie nabíjania.

B Stav zariadenia

Zobrazuje informácie na zariadení, ako napr.:

- Stav aktuálneho nabitia
- použité sieťové pripojenie
- Stav pripojenia k správcovi energie (ak je dostupný)
- či je k dispozícii aktualizácia softvéru
- Deaktivácia monitorovania uzemnenia

C Aktuálny výkon nabíjania

Aktuálny tok elektriny [v kilowattoch] z nabíjačky do zariadenia.

Charakteristika: Krivka zobrazuje postup nabíjacieho výkonu od začiatku nabíjania a celkovú spotrebu energie [v kilowattoch].

Zvoľte čas na krivke pre zobrazenie bodu nabíjania v tomto okamihu.

D Spotreba

Celková spotreba energie aktuálneho procesu nabíjania [v kilowatthodinách].

E Stav nabitia

Farba použitá na prístrojovej doske označuje stav nabitia nabíjačky:

- Červená: Chybové hlásenie
- Modrá: Nabíjanie je pozastavené.
- Zelená: Vozidlo sa nabíja.
- Biela: K nabíjačke nie je pripojené žiadne vozidlo.

Prevádzka

Predpísaný postup

V niektorých krajinách musí byť pripojenie nabíjajúcich zariadení elektrických vozidiel nahlásené príslušným orgánom.

- ▶ Pred pripojením nabíjacieho zariadenia si overte povinnosť oznámiť to orgánom a zákonné požiadavky týkajúce sa jeho prevádzky.

POZNÁMKA

Poškodenie nabíjačky.

- ▶ Nabíjačku pri nabíjaní vždy položte na pevný povrch.
- ▶ Spoločnosť Porsche odporúča pri používaní umiestňovať nabíjačku do základného držiaka na stenu alebo nabíjacieho doku. V niektorých krajinách, napr. vo Švajčiarsku¹, sa smie nabíjačka používať len v základnom držiaku na stenu alebo nabíjacom doku.
- ▶ Nabíjačku neponárajte do vody.
- ▶ Chráňte nabíjačku pred snehom a ľadom.
- ▶ S nabíjačkou zaobchádzajte opatrne a chráňte ju pred možným poškodením v dôsledku prejedenia vozidlom, pádu, ťahania, ohýbania alebo nárazu do nej.
- ▶ Nikdy neotvárajte obal nabíjačky.

POZNÁMKA

Poškodenie nabíjačky.

Nabíjačka sa smie používať len v rozmedzí teploty od -30 °C do $+50\text{ °C}$.

- ▶ Aby nedošlo počas používania nabíjačky k jej prehriatiu, nevystavujte ju na dlhší čas priamemu slnečnému svetlu. Ak sa nabíjačka prehreje, nabíjanie sa automaticky preruší, kým sa teplota nevráti do normálneho rozsahu.
- ▶ Ak je nabíjačka príliš horúca alebo studená, nechajte ju pomaly vrátiť sa do rozsahu prevádzkových teplôt, a aktívne sa ju nesnažte ochladiť alebo zohriať, napr. chladením vodou alebo ohrevom fénom.

Nabíjanie

Pokyny na nabíjanie

Nabíjacia zásuvka vozidla

Informácie o pripojení a odpojení kábla vozidla od nabíjacej zásuvky vozidla a o stave nabíjania a pripojenia v nabíjacej zásuvke vozidla:

- ▶ Pozrite návod na obsluhu.

NEBEZPEČENSTVO Zasiahnutie elektrickým prúdom, požiar

Nebezpečenstvo ťažkých alebo smrteľných úrazov požiarom alebo elektrickým prúdom.

- ▶ Postupy pri nabíjaní vždy vykonávajte v stanovenom poradí.
- ▶ Počas procesu nabíjania neodpájajte kábel vozidla od nabíjacej zásuvky vozidla.
- ▶ Najprv ukončíte proces nabíjania a až potom odpojte kábel vozidla od nabíjacej zásuvky vozidla.
- ▶ Počas procesu nabíjania neodpájajte nabíjačku od elektrickej zásuvky.

Chyby sa zobrazia na displeji a rozsvietenia sa červené stavové LED. Zobrazí sa chybové hlásenie, príčina a nápravné opatrenie.

- ▶ Pozrite kapitolu „Poruchy“ na strane 779.

Časy nabíjania

Trvanie nabíjania sa môže líšiť v závislosti od týchto faktorov:

- použitá elektrická zásuvka (domáca alebo priemyselná),
- hodnoty napätia a prúdu v danej krajine,

1. Čas vytlačenia: Bližšie informácie dostanete od svojho partnera spoločnosti Porsche.

- nastavenia na nabíjačke na obmedzenie nabíjacieho prúdu,
- výkyvy sieťového napätia,
- teplota prostredia v okolí vozidla a nabíjačky. čas nabíjania môže byť dlhší, ak teplota dosahuje medzné hodnoty povolenej teploty prostredia,
 - ▷ Pozrite kapitolu „Aktivácia a deaktivácia monitorovania uzemnenia“ na strane 770.
- teplota batérie vysokého napätia a riadiacej jednotky,
- aktívne predchladenie/ohrievanie vnútorného priestoru kabíny.
- kapacita elektrického prúdu koncovky a koncovky vozidla.

i Informácie

Z dôvodu odlišností elektrických sietí v jednotlivých krajinách sa dodávajú viaceré druhy káblov. To môže spôsobiť, že nebude dostupný plný nabíjací výkon. Bližšie informácie dostanete od svojho partnera spoločnosti Porsche.

Spustenie, pozastavenie a ukončenie nabíjania

Spustenie nabíjania

1. Zasuňte zástrčku do elektrickej zásuvky.
 - ☉ Vypínač sa rozsvieti nabielo.
 - Stavové LED sa rozsvietia nabielo.
 - ➔ Displej sa zapne.
2. Zasuňte zástrčku nabíjacieho kábla vozidla do nabíjacej zásuvky vozidla.
 - ☉ Vypínač sa rozsvieti nabielo.
 - Stavové LED blikajú nabielo.

Informácie o pripojení kábla vozidla do nabíjacej zásuvky vozidla:

- ▷ Pozrite návod na obsluhu.
 - ➔ Po úspešnom vykonaní autotestu a pripojení sa stavové LED rozsvietia nabielo.
3. Nabíjanie sa spustí automaticky.
 - ☉ Vypínač sa rozsvieti nabielo.
 - Stavové LED blikajú nazeleno.
 4. Po niekoľkých minútach sa nabíjačka prepne do pohotovostného režimu.
 - ➔ Vozidlo sa začne nabíjať.

i Informácie

- Nabíjanie je riadené vozidlom. Nabíjanie je možné zastaviť len vo vozidle.
- Ak nabíjačka nie je v pohotovostnom režime, stav nabíjania sa zobrazuje na displeji. Opätovným stlačením vypínača sa dá displej znova zapnúť ☉.
- Funkcia vypnutia pri nadmernej teplote zabraňuje prehriatiu počas nabíjania.

Pozastavenie nabíjania

Nabíjanie je riadené vozidlom a občas môže byť pozastavené, napr. s cieľom optimalizovať spotrebu energie.

Pozastavenie nabíjania je indikované na riadiacej jednotke.

- ☉ Vypínač sa rozsvieti nabielo.
- Stavové LED bliknú namodro.
- Displej sa zapne.

Vozidlo sa automaticky znova začne nabíjať. Nabíjanie je možné zastaviť len vo vozidle.

Zastavenie nabíjania

- ✓ Nabíjanie bolo úspešne dokončené.
 - ☉ Vypínač sa rozsvieti nabielo.
 - Stavové LED sa rozsvietia nazeleno.
- Displej sa zapne a zobrazí informácie o vykonanom nabíjaní. Po niekoľkých minútach sa nabíjačka prepne do pohotovostného režimu.
- ▷ Odpojte nabíjaciu zástrčku vozidla z jeho nabíjacej zásuvky.

Obmedzenie prúdu nabíjania

Riadiaca jednotka automaticky zisťuje napätie a dostupný prúd. Obmedzením prúdu nabíjania je možné nastaviť použitý nabíjací výkon. Posledný nastavený nabíjací prúd je vždy uložený. Aby sa zabránilo prehriatiu elektrickej inštalácie, nabíjací prúd je pri doďávke pre domáce elektrické zásuvky automaticky obmedzený na 50 %.

Ak je nabíjačka pripojená k správcovi energie, prúd nabíjania je obmedzený v súlade s hodnotami nastavenými v správcovi energie. Maximálny dostupný nabíjací prúd môžu znížiť ostatné spotrebiče pripojené k domácej sieti, napr. elektrické kúrenie alebo ohrievač vody. Nabíjací výkon nesmie byť nikdy vyšší ako maximálny prípustný výkon použitého elektrického obvodu. Ak si nie ste istý, kontaktujte kvalifikovaného elektrikára.

Aktivácia a deaktivácia monitorovania uzemnenia



NEBEZPEČENSTVO

Zasiahnutie elektrickým prúdom, skrat, požiar alebo výbuch

Použitie nabíjačky bez aktívneho monitorovania uzemnenia môže spôsobiť zásah elektrickým prúdom, skrat, požiar, výbuch alebo popáleniny.

- ▶ Nabíjačku podľa možnosti používajte v uzemnenej elektrickej sieti.
- ▶ Monitorovanie uzemnenia deaktivujte len v neuzemnenej elektrickej sieti.
- ▶ Monitorovanie uzemnenia aktivujte v uzemnenej elektrickej sieti.

▷ Pozrite kapitolu „Aktivácia monitorovania uzemnenia“ na strane 770.

Deaktivácia monitorovania uzemnenia

- ✓ Na displeji sa zobrazí chybové hlásenie o prerušení alebo neprítomnosti ochranného vodiča.
- ✓ Monitorovanie uzemnenia prerušilo proces nabíjania alebo zabraňuje jeho spusteniu.

☹ Vypínač sa rozsvieti načerveno.

○ Stavové LED sa rozsvietia načerveno.

Na displeji sa zobrazí chybové hlásenie.

1. Monitorovanie uzemnenia deaktivujete prijatím chybového hlásenia pomocou **Potvrdiť**.
2. Stlačte vypínač ☹ a podržte ho stlačený 3 sekundy.

3. Potvrďte deaktiváciu monitorovania uzemnenia pomocou **Potvrdiť**.
 - ➔ Monitorovanie zostáva deaktivované pre ďalšie nabíjania.

Aktivácia monitorovania uzemnenia

Ak sa nabíjačka obsluhuje v uzemnenej elektrickej sieti, aktivujte monitorovanie uzemnenia.

1. Otvorte **Monitorovanie uzemnenia** hlavnú ponuku (**Nastavenia** ⚙ ▶ **Monitorovanie uzemnenia**).
2. Aktivujte monitorovanie uzemnenia pomocou **Aktivovať**.

Po aktivácii monitorovania uzemnenia sa položka menu **Monitorovanie uzemnenia** nezobrazí v hlavnej ponuke **Nastavenia** ⚙.

Prihlásenie do webovej aplikácie

Pre štandardné použitie webovej aplikácie zvolte typ používateľa Domovský používateľ. Zákaznícka služba má ďalšie možnosti nastavenia a je určený pre vášho partnera Porsche na servisné účely.

- ✓ Prístupové údaje sú po ruke.

1. Zvoľte vhodného používateľa v políčku **Používateľ**.
2. Zadajte heslo (z listu obsahujúceho prístupové údaje).

Informácie

Po 25 minútach nečinnosti je používateľ automaticky odhlásený z webovej aplikácie.

Otvorenie webovej aplikácie

Ďalšie možnosti konfigurácie a podrobné informácie o existujúcich postupoch nabíjania sú k dispozícii pomocou webovej aplikácie špeciálne navrhnuté pre každú nabíjačku.

Informácie

- V závislosti od prehliadača, ktorý používate, sa webová aplikácia nemusí otvoriť ihneď. Namiesto toho sa najprv môže zobrazit oznámenie o nastaveniach zabezpečenia prehliadača.
- Pri otváraní webovej aplikácie budete možno musieť zadať sieťový kľúč. Záleží to na operačnom systéme vášho zariadenia.

Otvorenie webovej aplikácie prostredníctvom hotspotu

Webovú aplikáciu je možné otvoriť použitím zariadenia (PC, tablet alebo smartfón) pomocou hotspotu vytvoreného nabíjačkou.

Na vytvorenie hotspotu:

- ▶ Pozrite kapitolu „Prístupový bod (hotspot)“ na strane 766.
- ▶ Na otvorenie webovej aplikácie počas aktívneho hotspotu zadajte nasledujúcu IP adresu do adresového riadka vo vašom prehliadači: 192.168.0.1

Otvorenie webovej aplikácie pomocou WiFi

Webovú aplikáciu je možné otvoriť v prehliadači zariadenia (PC, tablet alebo smartfón), ktoré je prihlásené do rovnakej domácej siete ako nabíjačka.

- Zadajte aktuálnu adresu IP nabíjačky do adresového riadka v prehliadači. Adresu IP nájdete v časti **Nastavenia**  **► Sieť** **► Informácie o sieti** – alebo –

Zadajte názov hostiteľa nabíjačky do adresového riadka v prehliadači. Názov hostiteľa nájdete v liste obsahujúcom prístupové údaje.

► Pre viac informácií o webovej aplikácii si pozrite návod na webovej stránke <https://www.porsche.com/international/aboutporsche/e-performance/help-and-contact/>

Používanie webovej aplikácie

Otvorenie webovej aplikácie

Vytvorenie pripojenia k nabíjačke

Ak bola nabíjačka počas nastavovania integrovaná do vašej existujúcej domácej siete (WiFi alebo Powerline Communication), je možné k webovej aplikácii prístupovať pomocou pridelenej adresy IP.

Ak chcete získať informácie o vytvorení sieťových pripojení, ► Pozrite kapitolu „Pripojenia“ na strane 772..

Otvorenie webovej aplikácie pomocou WiFi

- ✓ Vaše zariadenie a nabíjačka sú v rovnakej sieti WiFi.
1. Otvorte prehliadač.
 2. V adresovom riadku prehliadača: Na nabíjačke zadajte adresu IP, ktorá bola priradená počas konfigurácie (v **Nastavenia**  **► WiFi** **► Informácie o sieti** nabíjačke) alebo názov hostiteľa (v liste obsahujúcom prístupové údaje).

Otvorenie webovej aplikácie cez Sieť pre prenos správ

- ✓ Zariadenie a nabíjačka sú v tej istej sieti cez pripojenie PLC.
1. Otvorte prehliadač.
 2. V adresovom riadku prehliadača: Zadajte adresu IP, ktorá bola priradená počas konfigurácie (v **Nastavenia**  **► WiFi** **► Informácie o sieti** nabíjačke).

Otvorenie webovej aplikácie prostredníctvom hotspotu

Pripojenie je možné vytvoriť prípadne cez hotspot. Nabíjačka má bezdrôtový prístupový bod (hotspot), ktorý je chránený heslom a vyžaduje manuálne prihlá-

senie. Koncové zariadenie s funkciou Wifi sa môže pripojiť k hotspotu a následne môže pristúpiť k webovej aplikácii nabíjačky. Vo webovej aplikácii môžete nabíjačku integrovať do domácej siete kedykoľvek.

- ✓ Nabíjačka je zapnutá. Nabíjačka automaticky povolí svoj hotspot WiFi.

1. Na zariadení stlačte ikonu siete alebo Wi-Fi na paneli úloh alebo na paneli oznámení.
2. Zvoľte sieť WiFi zo zoznamu. Názov siete WiFi je rovnaký ako SSID v liste obsahujúcom prístupové údaje a je zobrazený ako **ICCPD-#####**.
3. Stlačte tlačidlo Pripojiť.
4. Do políčka **Bezpečnostný kľúč** zadajte bezpečnostný kód (zobrazený ako **WiFi PSK** liste obsahujúcom vaše prístupové údaje).
 - ➔ Vytvorí sa pripojenie k sieti WiFi.

Poznámka: V operačnom systéme Windows 10 sa najskôr zobrazí výzva na zadanie kódu PIN routera. Namiesto toho zvoľte odkaz Pripojenie použitím bezpečnostného kódu siete, potom zadajte kód.
5. Otvorte prehliadač.
6. Zadajte nasledujúcu adresu IP do adresového riadka v prehliadači: **192.168.0.1**.

i Informácie

Ak je zariadenie v domácej sieti, nemá prístup k webovej aplikácii cez adresu IP hotspotu (192.168.0.1), ale len cez automaticky priradenú adresu IP alebo názov hostiteľa nabíjačky.

- Existujúce položky adresy IP:
 - Web Application: **Údržba ▶ Informácie o zariadení**
 - Nabíjačka: **Nastavenia ⚙ ▶ Sieť ▶ Informácie o sieti**
- Existujúce položky názvu hostiteľa:
 - List obsahujúci prístupové údaje
 - Web Application: **Údržba ▶ Informácie o zariadení**

Presmerovanie do webovej aplikácie

i Informácie

V závislosti od prehliadača, ktorý používate, sa webová aplikácia nemusí otvoriť ihneď. Namiesto toho sa najprv môže zobrazit oznámenie o nastaveniach zabezpečenia prehliadača.

1. V zobrazenom výstražnom upozornení prehliadača zvolte možnosť **Pokročilé**.
2. V nasledujúcom dialógovom okne zvolte možnosť **Pridať výnimku**.
 - ➔ Certifikát SSL je potvrdený a webová aplikácia sa otvorí.

História nabíjania

Tu sú chronologicky zoradené procesy nabíjania nabíjačky. Nasledujúce informácie sú dostupné pre každý proces nabíjania:

- Čas
- Trvanie nabíjania
- Spotreba
- Cena (ak je pripojený správca energie)
- Použitý účet (ak bol počas aktívneho nabíjania zvolený účet)

Webová aplikácia ponúka možnosť exportovania histórie nabíjania ako súbor Excel.

1. Zvoľte **Exportovať históriu nabíjania**.
2. Prejdite na požadované miesto v úložisku a uložte súbor.

i Informácie

Pre každý aktívny proces nabíjania sú dostupné účty **Práca a Súkromné** na účely hodnotenia. Účet je možné zvoliť v informáciách o aktuálnom **Procese nabíjania** (symboli v riadku s ponukou) na nabíjačke. Váš výber platí aj pri ďalšom procese nabíjania, takže ho musíte v prípade potreby zmeniť.

Pripojenia

Pre prístup do webovej aplikácie nabíjačky, k informáciám a nastaveniam nabíjačky musí byť vaše zariadenie a nabíjačka v domácej sieti (cez WiFi alebo pripojenie PLC). Všetky funkcie webovej aplikácie možno používať prostredníctvom internetového pripojenia domácej siete.

Ak na mieste používania nie je k dispozícii žiadna domáca sieť, vaše zariadenie (PC, tablet alebo smartfón) sa môže prihlásiť do nabíjačky priamo cez jej

hotspot WiFi. V takom prípade však nie je k dispozícii pripojenie na internet a dostupné sú iba miestne nainštalované funkcie.

i Informácie

Ak je zariadenie v domácej sieti, nemá prístup k webovej aplikácii cez adresu IP hotspotu (192.168.0.1), ale len cez automaticky priradenú adresu IP alebo názov hostiteľa nabíjačky.

- Existujúce položky adresy IP:
 - Web Application: **Údržba ▶ Informácie o zariadení**
 - Nabíjačka: **Nastavenia ⚙ ▶ Sieť ▶ Informácie o sieti**
- Existujúce položky názvu hostiteľa:
 - List obsahujúci prístupové údaje
 - Web Application: **Údržba ▶ Informácie o zariadení**

i Informácie

Ak počas procesu nastavenia zmeníte režim hotspotu na pripojenie k sieti WiFi alebo naopak, budete sa musieť znova prihlásiť.

Pokiaľ je pripojenie k hotspotu aktívne bez reštartu, môžete prejsť na domácu sieť so Powerline Communication.

i Informácie

V prípade, že je možné pripojenie k domácej sieti, musí byť pripojenie cez hotspot vo webovej aplikácii deaktivované.

- ▶ Zvoľte požadované sieťové pripojenie (hotspot, WiFi, Sieť pre prenos správ).

Prístupový bod (hotspot)

Vaše zariadenie sa môže pripojiť priamo k nabíjačke cez jej integrovaný hotspot WiFi.

1. Zvoľte **Nastaviť prístupový bod**.
 2. V Nastaveniach zadajte názov siete a bezpečnostný kód hotspotu.
- ▶ Ak chcete získať informácie o vytvorení pripojenia cez hotspot, ▶ Pozrite kapitolu „Otvorenie webovej aplikácie“ na strane 771..

WiFi



Informácie

Ak už je nabíjačka pripojená k vášmu zariadeniu cez hotspot, nemôžete súčasne vytvoriť pripojenie k sieti WiFi. Najskôr musíte vypnúť hotspot.

1. Zapnite WiFi.
2. Zvoľte možnosť **Pripojiť k sieti**.
3. Zvoľte zo zoznamu príslušnú sieť a zadajte **Bezpečnostný kľúč**. **Iná sieť**: Ak používate sieť, ktorá nie je na zozname, zvoľte túto možnosť.
4. Vyberte, či sa má adresa IP pridelovať automaticky (odporúčané).
 - ➔ Po vytvorení pripojenia k sieti sa zobrazí adresa IP.
 - Pri sieti zo zoznamu sa zobrazí stav **Pripojené**.

Spravovať siete WiFi

Možnosť	Vysvetlenie
Iná sieť	▶ Ak vaša sieť nie je na zozname, zvoľte túto možnosť.
Spravovať známe siete	▶ Ak chcete odstrániť uložené siete, zvoľte možnosť Odstrániť . Týmto bude nabíjačka v správnej sieti.

Odpojenie od siete

1. Zvoľte sieť, ktorá je práve pripojená.
2. Pre odpojenie od siete WiFi zvoľte možnosť **Odpojiť**.

Konfigurácia sieťového pripojenia

1. Zvoľte sieť, ktorá je práve pripojená.
2. Ak chcete zmeniť nastavenia na adresu IPv4 a server DNS, zvoľte možnosť **Konfigurovať**.



Informácie

Na sieťové pripojenie sa používa frekvenčné pásmo 2,4 GHz. V prípade problémov s pripojením vypnite frekvenčné pásmo 5 GHz na sieťovom routeri.

Sieť pre prenos správ

Nabíjačka môže byť pripojená k domácej sieti cez pripojenie PLC ako alternatíva k WiFi. Na tento účel sa existujúca prípojka elektrickej siete použije na vytvorenie lokálnej siete na prenos údajov. Nabíjačka je registrovaná ako klient v sieti PLC.

Pre vytvorenie pripojenia je možné navzájom pripojiť nabíjačku a modem PLC cez párovacie tlačidlá. V tomto prípade je nabíjačka automaticky spárovaná s modemom PLC. Ďalšou metódou pripojenia je zadanie bezpečnostného kódu nabíjačky na modeme PLC.

1. Aktivujte **Sieť pre prenos správ (PLC)**.
2. Pridajte nabíjačku do siete PLC:
 - **Možnosť 1**: S párovacím tlačidlom:
 - a. vo webovej aplikácii zvoľte možnosť **Vytvorenie pripojenia pomocou metódy PLC push**.
 - b. Zvoľte možnosť **Spustenie spojenia**.
 - c. Pre vytvorenie pripojenia stlačte do 2 minút párovacie tlačidlo na modeme PLC.
 - d. Pre potvrdenie párovania stlačte tlačidlo **Pripojiť**.
- **Možnosť 2**: Zadaním bezpečnostného kódu PLC:
 - a. Zvoľte možnosť **Nadviazať spojenie s bezpečnostným kľúčom PLC**. Zobrazí sa bezpečnostný kód.
 - b. V nastaveniach modemu PLC vložte bezpečnostný kód.

➔ Nabíjačka je integrovaná do siete PLC a spojenie je vytvorené.

Pripojenie PLC k vozidlu

Táto funkcia je viditeľná a konfigurovateľná iba pre používateľa **Zákaznícka služba**. Ak je pripojenie PLC vypnuté, cez kábel sa do vozidla neprenášajú žiadne ďalšie údaje.

Tento režim je požadovaný napríklad pri určitých meraniach.

Keď je prenos údajov aktívny, nabíjanie štandardne používa nabíjací protokol (komunikácia na vysokej úrovni).

Keď je prenos údajov vypnutý, nabíjanie je založené na elektrických parametroch (modulácia šírky impulzu).

Pridanie správcu energie

Aby za kontrolu nabíjania zodpovedal správca energie, nabíjačka (zariadenie EEBus) a správca energie sa musia navzájom prepojiť. Pripojenie je možné vytvoriť vo webovej aplikácii správcu energie a aj vo webovej aplikácii nabíjačky (alebo priamo na nabíjačke).

Vytvorenie pripojenia k nabíjačke na správcovi energie

▷ Postup vytvorenia spojenia s nabíjačkou sa opisuje v kapitole „Pridanie zariadenia EEBus“ v pokynoch webovej aplikácie pre Porsche Home Energy Manager.

Vytvorenie pripojenia k správcovi energie na nabíjačke

- ✓ Nabíjačka a správca energie sú v rovnakej sieti.
- 1. Vo webovej aplikácii nabíjačky prejdite do **Pripojenia** ► **Správca energie**.
 - ➔ Správca energie je zobrazený v zozname **Dostupní správcovia energie**.
- 2. Zvoľte a rozbaľte správcu energie.
- 3. Zvoľte **Pripojiť zariadenie**.
 - ➔ Pripojenie je skontrolované.
- 4. V dialógovom okne **Vytvoriť pripojenie** skontrolujte identitu správcu energie opätovným použitím čísla ID (SKI), potom zvoľte možnosť **Pripojiť**.
 - ➔ Správca energie je úspešne pripojený a zobrazí sa stav **Správca energie pripojený**.

Nastavenia správcu energie (napr. informácie o nabíjacom prúde, ochrane proti preťaženiu, optimalizovanom nabíjaní a nastavení tarify) prevezme nabíjačka.

Odpojenie od správcu energie:

1. Vo webovej aplikácii nabíjačky prejdite do **Pripojenia** ► **Správca energie**.
 - ➔ Pripojený správca energie sa zobrazí so stavom **Správca energie pripojený**.
2. Zvoľte **Odpojiť**.
 - ➔ Nabíjačka je odpojená od správcu energie.

Párovanie používateľských profilov

Informácie

Na prenos údajov do vášho účtu Porsche ID musí byť dané zariadenie pripojené na internet.

Vo vašom účte Porsche ID môžete získať aj informácie o procesoch nabíjania. Na tento účel musí byť nabíjačka spárovaná s Porsche ID.

1. Zvoľte tlačidlo **Pripojiť používateľský účet**.
 - ➔ Otvorí sa dialógové okno **Pripojiť používateľský účet**.
2. Podľa toho, či je k dispozícii internetové pripojenie, zvoľte nasledujúcu možnosť (pozrite „Možnosti internetového pripojenia“).
3. Na webovej stránke účtu Porsche ID zadajte vaše prihlasovacie údaje (Porsche ID, heslo).

Možnosti internetového pripojenia

Možnosť	Vysvetlenie
K portálu My Porsche	<ul style="list-style-type: none"> ✓ Webová aplikácia pripojená k internetu. ▶ Budete presmerovaný priamo na váš účet Porsche ID.
Viac možností	<ul style="list-style-type: none"> ✓ Webová aplikácia nie je pripojená k internetu. ▶ Ak má vaše mobilné zariadenie pripojenie k internetu, naskenujte zobrazený kód QR alebo manuálne zadajte zobrazenú adresu URL v prehliadači.

Nastavenia

Systém

Režim ukážky

Toto nastavenie je viditeľné iba pre používateľa Zákaznícka služba. V režime ukážky je možné pohodlne zobraziť funkcie nabíjačky a simulovať proces nabíjania. Nastavenia vykonané v režime ukážky sa nepoužívajú.

- ✓ Používateľ **Zákaznícka služba** je prihlásený.
- ▶ Povoľte funkciu.

Pri ďalšom prihlásení do webovej aplikácie sa režim ukážky opäť vypne.

Zmena hesla

Prihlasovacie heslo do webovej aplikácie je možné zmeniť. Nové zvolené heslo prepíše počiatočné heslo z listu obsahujúceho prístupové údaje.

- Zvoľte možnosť **Zmeniť** a zadajte nové heslo.

Aktivácia ochrany zariadenia

Výzva na zadanie kódu PIN chráni vašu nabíjačku a zabráni neoprávnenej osobe v pripojení vozidla k nabíjačke.

1. Povoľte funkciu.
2. Zadajte 4-číselný kód PIN a potvrdte.
3. Znova zadajte PIN kód a potvrdte.
 - ➔ Aktivácia výzvy na zadanie kódu PIN je potvrdená.

Pre odomknutie nabíjačky zadajte tento kód PIN.

Zapnutie hostovského kódu PIN.

Navyše môžete vytvoriť hostovský kód PIN pre ďalšieho používateľa.

- Postup je rovnaký ako pri pridelovaní kódu PIN na ochranu zariadenia.

i Informácie

Hostovský používateľ nebude môcť konfigurovať nabíjačku.

Ovládanie spotreby energie

Aktivovať pohotovostný režim na šetrenie elektrickej energie. Pohotovostný režim sa spustí hneď po dokončení nabíjania.

- Povoľiť **Režim spánku**.
Ukončenie pohotovostného režimu a opätovné pripravenie na použitie môže zariadeniu chvíľu trvať.

i Informácie

Po dlhšej dobe nečinnosti sa nabíjačka automaticky prepne do pohotovostného režimu. Najskôr sa stlmí jas displeja, potom sa displej vypne. Pre opätovné spustenie stlačte vypínač.

Zadanie jazyka a krajiny

Pole	Vysvetlenie
Jazyk	Zvoľte jazyk pre webovú aplikáciu.
Krajina	Krajina použitia. Nastavenia konfigurácie sa líšia v závislosti od krajiny. Ak zadáte krajinu, ktorá nie je skutočným miestom použitia, niektoré nastavenia nemusia byť k dispozícii.

Zadávanie dátumu a času

Pole	Vysvetlenie
Dátum a čas	Keď je dostupné sieťové pripojenie, dátum a čas sa použijú automaticky. Časové pásmo: Je možné ju zvoliť ručne. Nastavenie času: Ak sieťový čas nie je k dispozícii ako referencia, zadajte čas.

Jednotky

Zvoľte parametre a jednotky, ktoré má nabíjačka používať.

Displej zariadenia

Toto nastavenie určuje jas displeja nabíjačky.

Nabíjanie

Stav siete

Toto nastavenie je viditeľné iba pre používateľa **Zákaznícka služba**. Nabíjačka automaticky zisťuje informácie o zobrazenom stave siete.

Zobrazenie	Vysvetlenie
Fázy siete	Počet fáz v napájacom kábli.
Typ kábla	Typ nabíjacieho kábla vozidla. Typ kábla poskytuje dôležité informácie pre nastavenie maximálneho nabíjacieho prúdu.

Obmedzená prevádzka

Tento obrázok zobrazuje, ktoré senzory nabíjacieho výkonu sú obmedzené kvôli prehriatiu:

- 0: Prehriatie mikrokontroléra
- 1: Prehriatie relé
- 2: Vnútorne prehriatie

Zobrazenie	Vysvetlenie
	<ul style="list-style-type: none"> 3: Prehriatie senzora kábla infraštruktúry 1 4: Prehriatie senzora kábla infraštruktúry 2

Monitorovanie uzemnenia

⚠ NEBEZPEČENSTVO Zasiahnutie elektrickým prúdom, skrat, požiar alebo výbuch

Použitie nabíjačky bez aktívneho monitorovania uzemnenia môže spôsobiť zásah elektrickým prúdom, skrat, požiar, výbuch alebo popáleniny.

- ▶ Nabíjačku podľa možnosti používajte v uzemnenej elektrickej sieti.
- ▶ Monitorovanie uzemnenia deaktivujte len v neuzemnenej elektrickej sieti.
- ▶ Monitorovanie uzemnenia aktivujte v uzemnenej elektrickej sieti.

Aktivácia a deaktivácia monitorovania uzemnenia ▶ Pozrite kapitolu „Aktivácia a deaktivácia monitorovania uzemnenia“ na strane 770.

Prispôsobenie nabíjacieho prúdu

Ak je nabíjací prúd do vozidla príliš vysoký, mohlo by to vypnúť poistku, čo by viedlo k výpadku prúdu v oblasti pokrytej touto poistkou.

Ak je správca energie pripojený k nabíjačke, ochrana proti preťaženiu sleduje nabíjací prúd do nabíjačky.

Ak v domácej sieti nie je k dispozícii správca energie, musíte nastaviť maximálny nabíjací prúd nabíjačky.

Zadaný nabíjací prúd nesmie prekročiť maximálny nabíjací prúd, ktorý elektrická inštalácia zvládne.

Pri určovaní maximálneho nabíjacieho prúdu venujte pozornosť nasledujúcemu:

- Typ kábla pripojeného k nabíjačke
- Ostatné zaťaženia pripojené k tomuto káblu alebo poistke

Informácie o napájacích kábloch a ich použití v rôznych krajinách Pozrite kapitolu „Voľba napájacích káblov“ na strane 760..

i Informácie

Nabíjací výkon nesmie byť nikdy vyšší ako maximálny prípustný výkon elektrického obvodu.

Ak si nie ste istý, obráťte sa na kvalifikovaného elektrikára.

i Informácie

Ak je pripojený správca energie, jeho nastavenia prepošú vami zadanú hodnotu.

- ✓ Kábel vozidla je pripojený k nabíjačke.
- ▶ Vo webovej aplikácii nastavte pomocou ovládača minimálny a maximálny nabíjací prúd.

Servis

Zobrazenie informácií o zariadení

Tieto informácie sú založené na údajoch nabíjačky, napr. číslo verzie, sériové číslo a názov hostiteľa.

Váš servisný partner Porsche bude tieto údaje v prípade chybového hlásenia potrebovať.

Zobrazenie informácií o celkovom uplynutom čase

Zobrazenie	Vysvetlenie
Celková spotreba energie	Zobrazuje celkovú spotrebu energie tejto nabíjačky pri všetkých predchádzajúcich procesoch nabíjania.
Celkový čas nabíjania	Zobrazuje celkový čas nabíjania tejto nabíjačky pri všetkých predchádzajúcich procesoch nabíjania.

Zobrazenie pamäte udalostí

Toto nastavenie je viditeľné iba pre používateľa **Zákaznícka služba**. Tu zobrazené informácie o pamäti udalostí sa týkajú chybových hlásení, ktoré sa vyskytli počas systémového testu. Sú zobrazené aktívne a pasívne pamäte udalostí. Na rozdiel od pasívnych udalostí aktívne udalosti alebo chyby v súčasnosti stále pretrvávajú.

- ▶ Ak chcete zobraziť chybové hlásenia a výsledky systémového testu, zvolte príslušný log.

Inštalácia softvérových aktualizácií

Nabíjačka štandardne vyhľadáva a sťahuje softvérové aktualizácie. Toto nastavenie určuje, či sa softvérové aktualizácie inštalujú automaticky alebo manuálne.

Softvérová verzia: Zobrazuje aktuálne nainštalovanú softvérovú verziu.

i Informácie

Pre vyhľadanie a stiahnutie softvérových aktualizácií musí mať nabíjačka internetové pripojenie.

Aktualizovať automaticky

Keď je táto funkcia povolená, nabíjačka inštaluje softvérové aktualizácie automaticky.

- ▶ Zvoľte **Automatické aktualizácie softvéru**.

Aktualizovať manuálne

Keď je k dispozícii nová softvérová verzia, v stave zariadenia na prístrojovej doske sa zobrazí upozornenie.

- ✓ **Automatické aktualizácie softvéru** je deaktivovaný.
- ▶ Zvoľte **Aktualizovať softvér** pre spustenie inštalácie.

Ukladanie nastavení

Vaše nastavenia konfigurácie a predtým zadané údaje je možné uložiť použitím zálohy. S touto zálohou je možné tieto nastavenia v prípade potreby obnoviť, napr. po obnovení na továrenské nastavenia. Zálohy sa vytvárajú manuálne vo webovej aplikácii.

V zálohe nie sú uložené heslá ani osobné údaje, ako napr. história nabíjania.

Vytváranie zálohy

Pri manuálnom zálohovaní sa údaje ukladajú do vášho zariadenia.

- ✓ Vaše zariadenie a nabíjačka sú v rovnakej sieti.
- 1. Zvoľte **Exportovať**.
- 2. Prejdite do miesta úložiska.
- 3. Uložte záložný súbor.

Prideliť heslo: Zadajte heslo.

Heslo chráni vaše údaje a musí sa zadať pri importovaní alebo obnovení zálohy.

Obnovenie zálohy

Uložený záložný súbor môžete importovať zo zariadenia do nabíjačky.

- ✓ Vaše zariadenie a nabíjačka sú v rovnakej sieti.
- 1. Zvoľte tlačidlo **Importovanie**.
- 2. Prejdite do záložného súboru a zvoľte ho.
- 3. Zadajte heslo, ktoré ste použili na uloženie záložného súboru.

Obnovenie továrenských nastavení

Ak aktivujete túto funkciu, všetky osobné údaje a konfigurácie, napr. história nabíjania a nastavenia siete, budú vymazané. Všetky heslá sa navyše obnovia na počiatočné heslá uvedené v liste obsahujúcom vaše prístupové údaje.

- ▶ Povolit **Obnovenie na výrobné nastavenia**.
Na vytvorenie zálohy Pozrite kapitolu „Servis“ na strane 776.

i Informácie

Ak sa nastavenia obnovia na továrenské nastavenia, sprievodca nastaveniami vám pomôže s najdôležitejšími nastaveniami nabíjačky pri ďalšom zapnutí.

Nabíjací dok

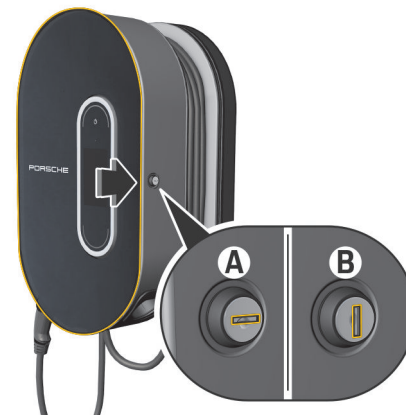

Obr. 392 Nabíjací dok

Otvorenie nabíjacieho doku

- ▶ Dvierka nabíjacieho doku stlačte v **smere šípky**.
Dvierka sa automaticky otvoria.

Zatvorenie nabíjacieho doku

- ▶ Dvierka nabíjacieho doku zatvorte a stlačte v **smere šípky**.

Zamknutie nabíjacieho doku

- ▶ Otočte zámku do polohy **A** (Obr. 392).

Odomknutie nabíjacieho doku

- ▶ Otočte zámku do polohy **B** (Obr. 392).

Pripojenie riadiacej jednotky k nabíjacímu doku a jej vybratie

POZNÁMKA

Poškodenie nabíjačky.

- ▶ Dvierka vždy nechávajte zatvorené.
- ▶ Na dvierka a nabíjací dok nepokladajte žiadne objekty.

Pripojenie riadiacej jednotky k nabíjacímu doku

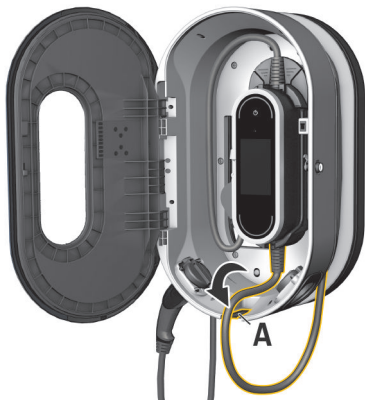

Obr. 393 Pripovenie riadiacej jednotky

1. Otvorte dvierka nabíjacieho doku.
2. Riadiacu jednotku položte pod uzatváracie výstupky na nabíjacom doku a zaistite v zadnej časti.

3. Kábel vozidla vedte cez otvor A (Obr. 393) a zvyšnú časť kábla omotajte okolo nabíjacieho doku.
4. Napájací kábel zasuňte do elektrickej zásuvky.
5. Zatvorte dvierka nabíjacieho doku.

Odpojenie riadiacej jednotky od nabíjacieho doku



Obr. 394 Pripovenie riadiacej jednotky

1. Otvorte dvierka nabíjacieho doku.
2. Napájací kábel odpojte z elektrickej zásuvky.
3. Kábel vozidla úplne odmotajte od nabíjacieho doku.
4. Riadiacu jednotku odpojte od montáže stlačením uvoľňovacieho spínača (šípka) a vyberte ju.

Poruchy

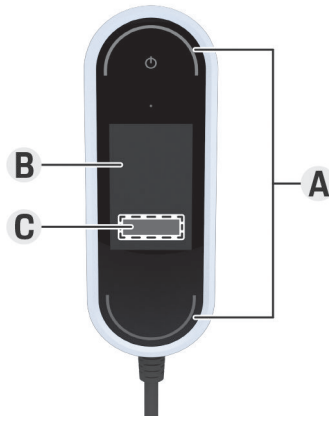

A Stavové LED sa rozsvietia načerveno

B Chybové hlásenie a príčina

C Riešenie

V prípade poruchy sa na displeji nabíjačky zobrazí príslušná správa. Stavové LED a svetlo na vypínači sa rozsvietia načerveno. Správa obsahuje podrobnosti o chybe, informácie o jej príčine a nápravné opatrenia.

- ▶ Riadte sa podľa poskytnutých pokynov nápravných opatrení.

POZNÁMKA



Poškodenie nabíjačky.

- ▶ Ak chyba pretrváva alebo sa znovu objaví, nabíjačku vypojte z elektrickej siete a kontaktujte kvalifikovaného elektrikára. Spoločnosť Porsche odporúča využitie služieb certifikovaného servisného partnera Porsche.

Nasledujúci náhľad obsahuje odporúčania na riešenie porúch, ktoré obmedzujú alebo bránia nabíjaniu vozidla.

Obr. 395 Zobrazenie porúch

Situácia	Odporúčaná akcia
Displej (obrazovka, stavové LED, vypínač) úplne zlyhal.	<ul style="list-style-type: none"> ▶ Odpojte nabíjačku zo siete a nechajte si ju vymeniť. ▶ Nechajte si domácu inštaláciu skontrolovať kvalifikovaným elektrikárom.
Displej je prázdny, stavové LED nemenia farbu a vypínač sa rozsvietia načerveno.	<ul style="list-style-type: none"> ▶ Nabíjačka je prehriata. Odpojte nabíjačku od elektrickej siete a nechajte ju pomaly vychladnúť. ▶ Ak chyba pretrváva, nechajte si nabíjačku vymeniť.
Obmedzená obsluha alebo nabíjanie nie je možné (správa na displeji).	<ul style="list-style-type: none"> ▶ Uistite sa, že nabíjací kábel a kábel vozidla sú pripojené k radiacej jednotke na správnej strane a správne zapojené do konektorov. ▶ Uistite sa, že je nabíjačka v povolenom rozsahu teplôt. <ul style="list-style-type: none"> ▷ Pozrite kapitolu „Technické údaje“ na strane 784. ▶ Ak sa zobrazí chybové hlásenie, prijmite ho. ▶ Reštartujte nabíjačku. Reštartovanie sa vykonáva stlačením vypínača aspoň na 10 sekúnd.

Situácia	Odporúčaná akcia
Prúd nabíjania je príliš nízky (správa na displeji).	<ul style="list-style-type: none">▶ Domáca sieť je preťažená. Vypnite ďalšie elektrické spotrebiče s vysokou spotrebou.
Napätie v sieti je príliš vysoké (správa na displeji).	<ul style="list-style-type: none">▶ Nechajte si domácu inštaláciu skontrolovať kvalifikovaným elektrikárom.
Nabíjačka nie je v povolenom rozsahu teplôt (správa na displeji).	<ul style="list-style-type: none">▶ Vypnutie zariadenia pri vysokej teplote: Chráňte nabíjačku pred priamym slnečným žiarením a nechajte ju pomaly vychladnúť.▶ Vypnutie zariadenia pri nízkej teplote: Pred použitím nechajte nabíjačku zohriať v teplom prostredí.▶ Chybný senzor teploty zariadenia: Nechajte si nabíjačku vymeniť.
Bol aktivovaný istič v domácej inštalácii (hlásenie na displeji).	<ul style="list-style-type: none">▶ Obmedzte nabíjací prúd v nastaveniach na nabíjačke.▶ Ak sa zobrazí chybové hlásenie, prijmite ho.
Na displeji sa zobrazí prerušenie nabíjania:	<ul style="list-style-type: none">▶ Počkajte, kým sa vozidlo automaticky znova začne nabíjať.▶ Nabíjanie je možné zastaviť len vo vozidle.
<ul style="list-style-type: none">▶  Vypínač sa rozsvieti nabielo.▶  Stavové LED blknú namodro.▶ Displej sa zapne.	

Prevoz

VAROVANIE

Nezabezpečený náklad

Nezabezpečená, nesprávne zabezpečená alebo nesprávne uložená nabíjačka môže pri brzdení, zmene smeru jazdenia alebo pri nehode sklúzať alebo ohroziť spolujazdcov.

- ▶ Nikdy neprevádzajte nezabezpečenú nabíjačku.
- ▶ Nabíjačku prevádzajte vždy v batožinovom priestore, nikdy nie v priestore pre spolujazdcov (napr. na sedadlách alebo pred nimi).

Zabezpečenie nabíjačky pri prevoze

V závislosti od typu vozidla je nabíjačka dodávaná s alebo bez cestovného puzdra.

- ▶ V prípade, že je dodané cestovné puzdro: Nabíjačku vždy skladujte a prevádzajte v puzdre. Cestovné puzdro pripevnite na predné a zadné oká s háčikmi.

Informácie o okách v batožinovom priestore:

- ▷ Pozrite návod na obsluhu.
- ▶ V prípade, že nie je dodané cestovné puzdro: Pri prevoze nabíjačku uložte do zadného batožinového priestoru.
- ▶ V závislosti od typu vozidla zložte nabíjačku tak, aby neohrozovala žiadnych obyvateľov v nebezpečných situáciách.

Čistenie a údržba

V pravidelných intervaloch kontrolujte, či nie je nabíjačka poškodená a znečistená, a v prípade potreby ju vyčistite.

⚠ NEBEZPEČENSTVO Zasiahnutie elektrickým prúdom, požiar

Nebezpečenstvo ťažkých alebo smrteľných úrazov požiarom alebo elektrickým prúdom.

- ▶ Nikdy neponárajte nabíjačku ani koncovky do vody, ani na ne nestriekajte vodu (napr. pomocou vysokotlakového čistiaceho vybavenia alebo záhradnej hadice).
- ▶ Nabíjačku čistite len po úplnom odpojení riadiacej jednotky od elektrickej siete aj od vozidla. Na čistenie použite suchú textíliu.

Likvidácia

Elektrické/elektronické zariadenia je potrebné odovzdať na zbernom mieste alebo v zariadení na spracovanie odpadov.

- ▶ Nevyhadzujte elektrické/elektronické zariadenia spolu s domácim odpadom.
- ▶ Zbavte sa elektrických/elektronických zariadení v súlade s uplatniteľnými environmentálnymi ochrannými predpismi.
- ▶ Ak máte akékoľvek otázky týkajúce sa likvidácie, kontaktujte partnera Porsche.

Technické údaje

Elektrické údaje 9Y0.971.675...	BE	BG	BJ
Výkon	7,2 kW	11 kW	22 kW
Menovitý prúd	16 A, 2 fázy 32 A, 1 fáza	16 A, 3 fázy	32 A, 3 fázy
Sietové napätie	100 – 240 V/400 V	100 – 240/400 V	100 – 240/400 V
Fázy	2/1	3	3
Sietová frekvencia	50 Hz/60 Hz	50 Hz/60 Hz	50 Hz/60 Hz
Kategória prepätia (IEC 60664)	II	II	II
Integrované zariadenie na zvyškový prúd	Typ A (striedavý prúd: 30 mA) + DC: 6 mA)	Typ A (striedavý prúd: 30 mA) + DC: 6 mA)	Typ A (striedavý prúd: 30 mA) + DC: 6 mA)
Trieda ochrany	I	I	I
Trieda ochrany	IP55 (USA: kryt 3R)	IP55 (USA: kryt 3R)	IP55 (USA: kryt 3R)
Frekvenčné pásma prenosu	2,4 GHz, 5 GHz	2,4 GHz, 5 GHz	2,4 GHz, 5 GHz
Výkon prevodovky	20 dBm	20 dBm	20 dBm
Mechanické parametre 9Y0.971.675...	BE	BG	BJ
Hmotnosť riadiacej jednotky	2,54 kg		
Dĺžka kábla vozidla	2,5 m alebo 7,5 m		
Dĺžka napájacieho kábla	0,9 m		

Mechanické údaje o základnom držiaku na stenu 9Y0.971.675...	BE	BG	BJ
Rozmery základného držiaka na stenu	385 mm x 135 mm x 65 mm (dĺžka x šírka x výška)		
Hmotnosť základného držiaka na stenu	cca 0,45 kg		
Rozmery kanála na vedenie káblov	127 mm x 115 mm x 139 mm (dĺžka x šírka x výška)		
Hmotnosť kanála na vedenie káblov	cca 0,42 kg		
Rozmery upínacieho zariadenia na konektor	136 mm x 50 mm x 173 mm (dĺžka x šírka x výška)		
Hmotnosť upínacieho zariadenia na konektor	cca 0,14 kg		
Hmotnosť celého základného držiaka na stenu	cca 1 kg		
Mechanické údaje o nabíjacom doku 9Y0.971.675...	BE	BG	BJ
Rozmery nabíjacieho doku	373 mm x 642 mm x 232 mm (dĺžka x šírka x hĺbka)		
Hmotnosť nabíjacieho doku	cca 9,7 kg		
Podmienky prostredia a skladovania 9Y0.971.675...	BE	BG	BJ
Teplota okolia	-30 °C až +50 °C		
Vlhkosť	5 % – 95 % bez kondenzácie		
Nadmorská výška	max. 5 000 m nad morom		



05004-19-12331

"Atendimento à Regulamentação

Anatel Este equipamento não tem direito à proteção contra interferência prejudicial e não pode causar interferência em sistemas devidamente autorizados. Este produto está homologado pela ANATEL, de acordo com os procedimentos regulamentados pela Resolução 242/2000, e atende aos requisitos técnicos aplicados. Para maiores informações, consulte o site da ANATEL www.anatel.gov.br"

Typový štítok

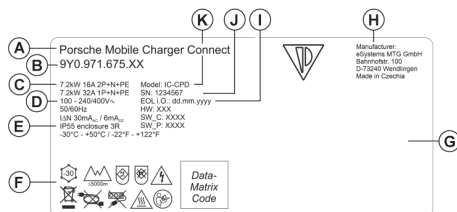

Obr. 396 Typový štítok (príklad)

- A** Názov produktu
- B** Číslo položky
- C** Výkon a prúdová hodnota
- D** Sieťové napätie
- E** Trieda ochrany
- F** Piktogramy obsluhy
- G** Informácia o certifikácii
- H** Výrobca

- I** Dátum výroby
- J** Sériové číslo
- K** Typové označenie

Informácie o výrobe

Dátum výroby

Dátum výroby nabíjačky nájdete na typovom štítku za skratkou „EOL i.O.“.

Je zobrazený v nasledujúcom formáte: Deň výroby.Mesiac výroby.Rok výroby

Dátum výroby

Dátum výroby nabíjačky nájdete na typovom štítku za skratkou „EOL“.

Je zobrazený v nasledujúcom formáte: Deň výroby.Mesiac výroby.Rok výroby

Výrobca nabíjačky

eSystems MTG GmbH
 Bahnhofstraße 100
 73240 Wendlingen
 Germany

Elektrické testovanie

V prípade otázok o bežnom elektrickom testovaní nabíjacej infraštruktúry (napr. VDE 0702) navštívte stránku <https://www.porsche.com/international/accessoriesandservice/porscheservice/vehicleinformation/documents/> alebo kontaktujte partnera spoločnosti Porsche.

Vyhlásenie o zhode

Nabíjačka má rádiový systém

Výrobca týchto rádiových systémov vyhlasuje, že tento rádiový systém spĺňa požadované špecifikácie na používanie v súlade so smernicou 2014/53/EÚ.

Úplný text príslušného vyhlásenia o zhode pre EÚ je dostupný na nasledujúcej internetovej adrese:

► <http://www.porsche.com/international/accessoriesandservice/porscheservice/vehicleinformation/documents>

Dovozcovia

Abú Zabí

Porsche Centre Abu Dhabi
 Zayed 2nd Street
 Abu Dhabi
 United Arab Emirates
 P.O. Box 915
 Telefón: +971 2 619 3911

Dubaj

Porsche Centre Dubai
 Sheikh Zayed Road E11
 Dubai United Arab Emirates
 P.O. Box 10773
 Telefón: +971 4 305 8555

Ruská federácia

Porsche Rusko
Leningrader Chaussee, Building 71A/10
125445, Moscow, Russia
Telefón: '+7-495-580-9911

Singapur: Porsche Singapore

Porsche Asia Pacific Pte Ltd
20 McCallum Street #12-01
Tokyo Marine Centre
Singapur 069046
V prípade akýchkoľvek otázok kontaktujte Porsche
Centre Singapore na čísle (+65) 6472 4433

Index

A

Adresa IP.....	772
Aktualizácia softvéru.....	765
Aktuálny proces nabíjania.....	767

B

Bezpečnostné pokyny.....	750
--------------------------	-----

C

Celková spotreba energie	
Aktuálny proces nabíjania.....	767

Č

Časy nabíjania.....	768
Číslo položky nabíjačky.....	784
Čistenie.....	782

D

Ďalšie informácie.....	749
Dátum výroby.....	786
Domáca sieť.....	765
Adresa IP.....	772
Názov hostiteľa.....	772
Dovozcovia.....	786

E

Export histórie nabíjania.....	772
--------------------------------	-----

I

Informácie o ochrane údajov.....	749
Informácie o výrobe.....	786
Inštalácia nabíjacieho doku.....	758
Montáž bez diaľničnej podložky.....	759
Montáž s diaľničnou podložkou.....	758
Inštalácia upínacieho zariadenia na konektor.....	757
Inštalácia základného držiaka na stenu.....	757

J

Jazyk a krajina.....	765
----------------------	-----

K

Káble	
Odpájanie.....	764
Zabezpečenie.....	764
Konfigurácia adresy IPv4.....	772
Konfigurácia servera DNS.....	773

L

Likvidácia.....	783
-----------------	-----

M

Monitorovanie uzemnenia	
Aktivácia.....	770
Deaktivácia.....	770
Možnosti ovládania.....	755

N

Nabíjací dok.....	777
Odomknutie.....	777
Otvorenie.....	777
Zamknúť.....	777
Zatvorenie.....	777

Nabíjací kábel

Typy káblov a zástrčiek.....	760
Nabíjací kábel vozidla	
Typy káblov a zástrčiek.....	760

Nabíjací výkon

Prezeranie.....	767
Nabíjacia zásuvka vozidla.....	768

Nabíjačka

Nabíjací výkon.....	767
Piktogramy.....	749
Počiatočné heslo.....	752
Pripájanie.....	771
Stav nabíania.....	767
Stav zariadenia.....	767

Nabíjanie

Pozastavenie.....	769
Spustenie.....	769
Ukončenie.....	769
Napájacie káble.....	760
Domáca elektrická zásuvka.....	761
priemyselná elektrická zásuvka.....	761
Napájacie káble a káble vozidla na výmenu.....	763
Náradie.....	757
Nastavenie výzvy na nastavenie PIN kódu.....	766
Názov hostiteľa.....	772

O

Obmedzenie prúdu nabíjania.....	769
Odpojenie riadiacej jednotky od nabíjacieho doku.....	778
Ochrana zariadenia.....	766

P

Párovanie Porsche ID.....	765
Párovanie používateľských profilov.....	765, 774
Piktogramy.....	749
PIN a PUK	
Strata.....	753
Zmena hesla.....	753
Porsche ID.....	753
Poruchy.....	779
Pozrite návod na obsluhu.	
Ďalšie informácie.....	749
Informácie o ochrane údajov.....	749
Požadované nástroje.....	757
Predaj nabíjačky.....	753
Predpísaný postup.....	768
Prenos dát.....	765
Prihlásenie do nabíjačky.....	767
Pripojenia	
Bezpečnostný kód PLC.....	765
párovacie tlačidlo PLC.....	765
Prístupový bod (hotspot).....	766

Správca energie.....	766
WiFi.....	765
Pripojenie riadiacej jednotky k nabíjacíemu doku.....	778
Prispôsobenie nabíjacieho prúdu.....	766
Prístupové údaje.....	752
Sériové číslo nabíjačky.....	753
Webová aplikácia.....	753
Prístupový bod (hotspot).....	766
Nastavenie.....	773
Proces nabíjania	
Prezeranie.....	772
Spotreba energie.....	772

R

Riadiaca jednotka.....	754
Prehľad pripojení.....	753
Pripevnenie k držiaku na stenu.....	758
Zobrazenie.....	754
Rozsah napájania.....	752

S

Sériové číslo.....	786
Sériové číslo nabíjačky.....	753
Sieť WiFi	
Neznáma sieť.....	773
Odpájanie.....	773
Pripájanie.....	773
Správa.....	773
Spotreba energie počas procesu nabíjania.....	767
Správca energie.....	766
Dopĺňanie.....	774
Prispôsobenie nabíjacieho prúdu.....	766
Spárovanie.....	774
Správne používanie.....	751
Spríevodca nastavením.....	767
Spustenie.....	765
Stav nabitia.....	767
Stratené prístupové údaje.....	752
Symbole v tomto návode na obsluhu.....	747

Š

Štruktúra varovných oznámení.....	747
-----------------------------------	-----

T

Technické údaje	
Elektrické parametre.....	784
Mechanické parametre.....	784
Podmienky prostredia a skladovania.....	784
Typový štítok.....	786

U

Údržba.....	782
-------------	-----

V

Voľba miesta inštalácie.....	756
Voľba siete.....	765
Vyhlasenie o zhode.....	786
Výrobca.....	786
Vytvorenie sieťového pripojenia	
Prístupový bod (hotspot).....	773
Sieť pre prenos správ (PLC).....	773
WiFi.....	773

W

Webová aplikácia	
Otvorenie.....	770
Počiatočné heslo.....	753
Prístupový bod (hotspot).....	770
Spustenie.....	766
Stratené heslo.....	753
WiFi.....	771
Zmena hesla.....	753

Z

Zabezpečenie nabíjačky pri prevoze.....	781
Zabezpečenie pre prevoz.....	781
Zadanie účtu.....	774

Zobrazenie

Jazyk a krajina.....	765
Navigovať.....	755
Riadok s ponukou.....	755
Stavový riadok.....	754

O teh navodilih

Varnostna opozorila in simboli

V teh navodilih so navedena različna opozorila in simboli.



NEVARNOST

Hude telesne poškodbe ali smrt

Če varnostnih opozoril z oznako „Nevarnost“ ne upoštevate, pride do hudih telesnih poškodb ali smrti.



OPOZORILO

Obstaja možnost hudih telesnih poškodb ali smrti

Če varnostnih opozoril z oznako „Opozorilo“ ne upoštevate, lahko pride do hudih telesnih poškodb ali smrti.



PAZI

Obstaja možnost srednje težkih ali lažjih telesnih poškodb

Če varnostnih opozoril z oznako „Pazi“ ne upoštevate, lahko pride do srednje težkih ali lažjih telesnih poškodb.

NAPOTEK

Obstaja možnost gmotne škode

Če varnostnih opozoril z oznako „Napotek“ ne upoštevate, lahko pride do gmotne škode na vozilu.



Informacija

Dodatne informacije so označene z besedo „Informacija“.

- ✓ Pogoji, ki morajo biti izpolnjeni, če želite uporabiti funkcijo.
- ▶ Navodila za ravnanje, ki jih morate upoštevati.

1. Navodila za ravnanje so oštevilčena, če si sledi več korakov zaporedoma.

2. Navodila za ravnanje, ki jih morate upoštevati na osrednjem zaslonu.

▶ Napotek, kje lahko najdete dodatne informacije o določeni temi.

Slovenščina

Navodila za uporabo

Razlaga piktogramov.....	792
Informacije o varstvu osebnih podatkov.....	792
Nadaljnje informacije.....	792

Varnost

Varnostna opozorila.....	793
Predvidena uporaba.....	794

Obseg dobave

Podatki za dostop.....	795
------------------------	-----

Pregled

Priključki na upravljalni enoti.....	796
Upravljalna enota polnilnika.....	797
Prikazni in upravljalni elementi na zaslonu.....	797

Izbira mesta montaže.....	799
---------------------------	-----

Potrebno orodje.....	800
----------------------	-----

Montaža

Montaža stenskega nosilca.....	800
Montaža polnilne postaje.....	801

Nastavljanje

Avtomobilski polnilni kabel in napajalni kabel....	803
Prva uporaba in konfiguracija.....	807
Začetek uporabe s spletno aplikacijo.....	809
Prijava na polnilniku.....	809
Začetek nastavitve polnilnika.....	810
Pregled.....	810

Upravljanje

Napotki za upravljanje.....	810
Polnjenje.....	811
Prijava v spletno aplikacijo.....	813
Upravljanje spletne aplikacije.....	814
Polnilna postaja.....	820

Motnje v delovanju.....	822
-------------------------	-----

Transport.....	824
----------------	-----

Čiščenje in vzdrževanje.....	825
------------------------------	-----

Odlaganje.....	826
----------------	-----

Tehnični podatki

Tipška tablica.....	829
Podatki o proizvodnji.....	829
Uvozniki.....	829

Stvarno kazalo.....	831
---------------------	-----

Navodila za uporabo Razlaga piktogramov

Ovisno od države so na polnilniku lahko nameščeni različni piktogrami.



Polnilnik uporabljajte v temperaturnem območju med $-30\text{ }^{\circ}\text{C}$ in $+50\text{ }^{\circ}\text{C}$.



Polnilnik uporabljajte pri nadmorski višini, ki ne presega 5.000 m n. m.



Polnilnik je opremljen z nepreklopnim zaščitnim vodnikom.



Polnilnik je opremljen s preklopnim zaščitnim vodnikom.



Polnilnik odstranite skladno z vsemi veljavnimi predpisi glede odlaganja.



Ne uporabljajte kabelskih podaljškov in kabelskih bobnov.



Ne uporabljajte (potovalnih) adapterjev.



Ne uporabljajte večdelnih vtičnic.



Ne uporabljajte polnilnih kablov s poškodbami na elektroniki ali priključnih vodnikih.



Nevarnost električnega udara zaradi nepravilne uporabe.



Upošteвайте pripadajoča navodila za uporabo, predvsem opozorila in varnostne napotke.



Po-
vršina polnil-
nika se lahko močno segreje.



Polnilnika ne uporabljajte v neozemljenih električnih omrežjih (npr. IT-omrežjih). Polnilnik uporabljajte izključno v ozemljenih električnih omrežjih.



Polnilnik uporabljajte samo v enofaznih omrežjih.



Označuje vtič tipa 1 z območjem napetosti $\leq 250\text{ VAC}$.



Označuje vtič tipa 2 z območjem napetosti $\leq 480\text{ VAC}$.

Informacije o varstvu osebnih podatkov

Za zagotovitev delovanja povezav in rednega posodabljanja vaše polnilne opreme Porsche bodo iz polnilne opreme v obdelavo družbi Porsche v kodirani obliki redno posredovani naslednji podatki v zvezi

z napravo: identifikacijski podatki naprave, blagovna znamka, generacija, vrsta naprave in različica programske opreme.

Če želite prostovoljno uporabljati še druge storitve Porsche Connect za polnilno opremo, morate polnilno opremo povezati s svojim računom Porsche ID, ki je na voljo na izbranih trgih pri ustreznih družbi za prodajo storitev Porsche Connect. V okviru uporabe storitev Porsche Connect se za zagotavljanje storitev družbi Porsche posredujejo naslednji osebni podatki in podatki v zvezi z napravo, ki jih družba obdeluje: identifikacijski podatki stranke, statistika, informacije o poteku polnjenja, status, status povezave in časovni žig zadnje vzpostavljene povezave. Za več informacij o splošnih pogojih uporabe in izjavi o varstvu podatkov obiščite www.porsche.com/connect-store.

Pri rednem prenosu podatkov iz vaše polnilne opreme vam lahko ponudnik internetnih storitev zaračuna dodatne stroške. Podatke, ki so shranjeni pri družbi Porsche, lahko nepreklicno izbrišete na portalu My Porsche. Zaradi tehničnih ali zakonskih omejitev nekatere storitve Porsche Connect za polnilno opremo Porsche niso na voljo v vseh državah.

Nadaljnje informacije

Dodatne informacije o polnilniku in spletni aplikaciji so na voljo v razdelku „E-Performance“ na strani <https://www.porsche.com>.

Varnost

Varnostna opozorila

⚠ NEVARNOST

Električni udar, kratki stik, požar, eksplozija, ogenj

Zaradi uporabe poškodovanega ali okvarjenega polnilnika ter poškodovane ali okvarjene vtičnice, neustrezne uporabe polnilnika ali neupoštevanja varnostnih opozoril lahko pride do kratkih stikov, električnih udarov, eksplozij, požarov ali opeklin.

- ▶ Uporabljajte le dopolnilno opremo, kot sta napajalni in avtomobilski kabel, ki jo odobri in dobavlja družba Porsche.
- ▶ Ne uporabljajte poškodovanega in/ali umazanega polnilnika. Pred uporabo preverite, da kabel in konektorji vtiča niso poškodovani in umazani.
- ▶ Polnilnik priključite izključno na strokovno vgrajene in nepoškodovane vtičnice ter na brezhibne električne inštalacije.
- ▶ Ne uporabljajte kabelskih podaljškov, kabelskih bobnov, večdelnih vtičnic in (potovalnih) adapterjev.
- ▶ Polnilnik med nevihto odklopite iz električnega omrežja.
- ▶ Na električnih sestavnih delih ne izvajajte nikakršnih sprememb ali popravil.
- ▶ Odpravljanje motenj in popravila na polnilniku naj izvaja le kvalificirano osebje.

⚠ NEVARNOST

Električni udar, požar

Zaradi nestrokovno vgrajenih vtičnic lahko pri polnjenju visokonapetostne baterije prek avtomobilskega polnilnega priključka pride do električnega udara ali požara.

- ▶ Preverjanje napajanja, montažo in prvo uporabo vtičnice za polnilnik sme opraviti le ustrezno usposobljen električar. Električar je pri tem v celoti odgovoren za upoštevanje obstoječih standardov in predpisov. Porsche priporoča, da se obrnete na certificiranega partnerja Porsche.
- ▶ Presek napajalnega voda do polnilne vtičnice določite ob upoštevanju dolžine napeljave in lokalno veljavnih predpisov in standardov.
- ▶ Vtičnico, ki bo v uporabi za polnjenje, priključite prek ločeno zaščitenega tokokroga, ki ustreza lokalnim zakonom in standardom.
- ▶ Polnilnik je predviden za uporabo na zasebnem in poljavnem prostoru, npr. na zasebnih površinah ali parkiriščih podjetij. V določenih državah, npr. v Italiji in na Novi Zelandiji, je polnjenje po načinu Mode 2 v javnem prostoru in na javnih površinah **prepovedano**¹.
- ▶ Pri nenadzorovanem polnjenju nepooblaščen osebe (npr. otroci, ki se igrajo) ali živali ne smejo imeti dostopa do polnilnika in vozila.
 - ▷ Upoštevajte varnostna opozorila v navodilih za gradnjo in v navodilih za uporabo vozila.

⚠ NEVARNOST

Električni udar, požar

Zaradi nepravilnega ravnanja s kontakti vtiča lahko pride do električnega udara ali požara.

- ▶ Ne dotikajte se kontaktov na avtomobilskem polnilnem priključku in na polnilniku.
- ▶ V avtomobilski polnilni priključek ali v polnilnik ne vstavljajte predmetov.
- ▶ Vtičnice in konektorje vtiča zaščitite pred vlago, vodo in drugimi tekočinami.

⚠ OPOZORILO

Vnetljivi ali eksplozivni hlapi

Komponente polnilnika lahko povzročijo iskenje, zaradi katerega se lahko vnetljivi ali eksplozivni hlapi vžgejo.

- ▶ Za zmanjšanje nevarnosti eksplozij – predvsem v garažah – zagotovite, da je upravljalna enota med polnjenjem vsaj 50 cm nad tlemi.
- ▶ Polnilnika ne uporabljajte na območjih, kjer obstaja nevarnost eksplozij.

Samo za Indonezijo



Dilarang melakukan perubahan spesifikasi yang dapat menimbulkan gangguan fisik dan/atau elektromagnetik terhadap lingkungan sekitar

1. Stanje ob času tiska. Pozanimajte se pri izbranem partnerju Porsche ali pri svojem lokalnem dobavitelju električne energije.

Za izpolnjevanje mejnih vrednosti izpostavljenosti sevanju (1999/519/ES) mora biti naprava nameščena tako, da je razdalja med napravo in osebam najmanj 20 cm.

Da zagotovite polnjenje s polnilnikom brez prekinitev, upoštevajte naslednje napotke in priporočila:

- Pri novi vgradnji vtičnice izberite industrijsko vtičnico z največjo razpoložljivo močjo (prilagojeno električni hišni napeljavi). Namesti naj jo usposobljen električar, ki tudi preizkusi njeno delovanje. Porsche priporoča, da se obrnete na certificiranega partnerja Porsche.
- Električno napeljavo, kolikor je to tehnično mogoče in zakonsko dopustno, dimenzionirajte tako, da je za polnjenje vozila trajno na voljo maksimalna nazivna moč uporabljene vtičnice.
- Pred vgradnjo preverite, ali je z obstoječo hišno napeljavo mogoče trajno zagotoviti dodatno potrebno moč za polnjenje vozila. Hišno napeljavo eventualno zavarujte s sistemom za upravljanje električnega omrežja.
- Polnilnik prednostno uporabljajte v ozemljenih električnih omrežjih. Zaščitni vodnik mora biti pravilno vgrajen.
- V primeru nejasnosti ali negotovosti glede električne hišne napeljave se obrnite na usposobljenega električarja. Porsche priporoča, da se obrnete na certificiranega partnerja Porsche.
- Če želite polnilnik uporabljati v povezavi s fotovoltaičnim sistemom, kontaktirajte partnerja Porsche.
- Da optimalno izkoristite zmogljivost polnilnika in zagotovite hitro polnjenje, uporabite vtičnice NEMA z največjo možno nazivno jakostjo toka, ki ustrezajo omrežnemu vtiču, ali industrijske vtičnice, skladne z IEC 60309.

- Pri polnjenju visokonapetostne baterije prek gospodinjske/industrijske vtičnice lahko električno inštalacijo obremenite do njene maksimalne zmogljivosti. Porsche priporoča, da električno napeljavo, ki se uporablja za polnjenje, redno preverja usposobljen električar. Pri električarju se zanimajte, kakšni intervali preverjanj so smiselni za vašo inštalacijo. Porsche priporoča, da se obrnete na certificiranega partnerja Porsche.
- Za preprečitev pregretja električne inštalacije je polnilni tok ob predaji vozila avtomatsko omejen. Polnilnik naj prvič priključi usposobljen električar in ob tem naj omejitev polnilnega toka prilagodi hišni napeljavi.
 - Upoštevajte poglavje „Omejitev polnilnega toka“ na strani 812.

Predvidena uporaba

Polnilnik z integriranim krmilnikom in zaščito za način polnjenja Mode 2 za polnjenje vozil z visokonapetostno baterijo, ki ustrezajo splošno veljavnim standardom in smernicam za električna vozila.

- ▶ Glede na regionalno električno omrežje uporabite ustrezno različico naprave.
 - Upoštevajte poglavje „Tehnični podatki“ na strani 827.

Polnilnik smete uporabljati le v kombinaciji z napajalnimi kablom, upravljalno enoto in avtomobilskim kablom.

Obseg dobave

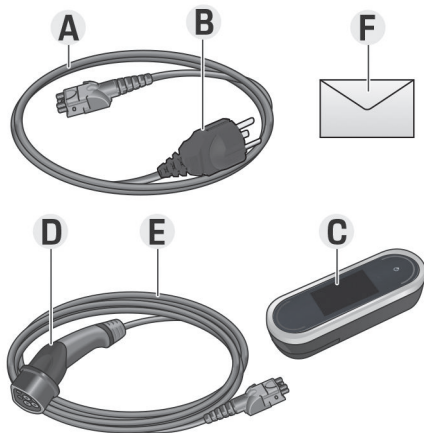

Sl. 397 Obseg dobave

- A** Napajalni kabel (možnost zamenjave na upravljalni enoti)
- B** Omrežni vtič za povezavo z električnim omrežjem
- C** Upravljalna enota
- D** Avtomobilski polnilni vtič (priključni vtič za vozilo)
- E** Avtomobilski kabel (odvisno od države: snemljiv ali pritrjen na upravljalno enoto)
- F** Dokument s podatki za dostop

i Informacija

Izbirni sestavni deli: odvisno od države so za polnilnik na voljo različna stenska držala, npr. osnova v obliki stenskega nosilca ali polnilna postaja.

Podatki za dostop

Skupaj z napravo prejmete dokument s podatki za dostop, ki vsebuje vse pomembne podatke glede polnilnika in spletne aplikacije.

- ▶ Dokument s podatki za dostop shranite.

i Informacija

Za veljavne dostopne podatke, ki ste jih prejeli ob predaji, kot na primer prednastavljena PIN-koda in začetno geslo, se lahko ob izgubi obrnete na partnerja Porsche.

- V ta namen pripravite serijsko številko polnilnika.
 - ▶ Upoštevajte poglavje „Serijska številka polnilnika“ na strani 796.

Dokument s podatki za dostop vsebuje naslednje podatke:

Oznaka	Pomen
Serial Number	Serijska številka polnilnika
Wi-Fi MAC	Naslov MAC – vmesnik WiFi
GRID MAC	Naslov MAC – domači vmesnik PLC
Vehicle MAC	Naslov MAC – vmesnik PLC v vozilu
Wi-Fi SSID	- WiFi-dostopna točka SSID - Ime gostitelja
Wi-Fi PSK	Omrežni ključ

Oznaka	Pomen
Password Home user	Začetno geslo spletne aplikacije – domači uporabnik.
Password Customer service	Začetno geslo spletne aplikacije – podpora uporabnikom.
PIN-koda	Osebna identifikacijska številka
PUK-koda	Osebna koda za deblokado

i Informacija

Ime gostitelja je sestavljeno iz naslednjih komponent:

WallChargerConnect + serijska številka (primer: WallChargerConnect-1234567)

i Informacija

Varnostno polje vsebuje kodi, potrebni za dostop (PIN in PUK). Polje je potiskano s posebno barvo, ki prekriva kodi. Šele ko to polje navlažite pod tekočo vodo, barva zbledi in kodi postaneta vidni.

Med vlaženjem ne drgnite ali praskajte, saj se lahko poškodujeta tudi kodi.

PIN- in PUK-koda

PIN- in PUK-koda se uporabljata za odklepanje polnilnika.

- ▶ Če izgubite PIN-kodo, ki ste jo izbrali sami, polnilnik odklenite s PUK-kodo in določite novo PIN-kodo.
- ▶ Če izgubite PUK-kodo, se obrnite na svojega partnerja Porsche.

Geslo spletne aplikacije

Geslo služi za prijavo v spletno aplikacijo.

Če uporabite začetno geslo:

- ▶ Če izgubite začetno geslo, se obrnite na svojega partnerja Porsche.

Če uporabite geslo, ki ste ga izbrali sami:

- ▶ Če izgubite geslo, ki ste ga izbrali sami, polnilnik ponastavite na tovarniške nastavitve in tako znova aktivirajte začetno geslo (**Nastavitve** ⚙️ ▶ **Tovarniške nastavitve**).

Serijska številka polnilnika

Serijska številka polnilnika je navedena na spodnjih mestih:

- v dokumentu s podatki za dostop za besedilom „Serial NumberSerial Number“
- na tipski ploščici (zadnja stran upravljalne enote) za okrajšavo „SNSN“
- na polnilniku: **Nastavitve** ⚙️ ▶ **Vzdrževanje** ▶ **Informacija o napravi**
- V spletni aplikaciji: **Nastavitve** ▶ **Vzdrževanje** ▶ **Informacije**

Serijska številka polnilnika

Serijska številka polnilnika je navedena na spodnjih mestih:

- v dokumentu s podatki za dostop za besedilom „Serial Number“
- na tipski ploščici (zadnja stran upravljalne enote) za okrajšavo „SN“
- na polnilniku: **Nastavitve** ⚙️ ▶ **Informacije**
- v spletni aplikaciji: **Nastavitve** ▶ **Vzdrževanje** ▶ **Informacije**

Porsche ID

Če je polnilnik povezan z identifikacijsko številko Porsche ID, lahko prek portala My Porsche in v aplikaciji Porsche Connect App priključete informacije o polnilniku in postopkih polnjenja.

Če polnilnika več ne uporabljate, na primer v primeru prodaje:

1. Prekličite povezavo med Porsche ID in polnilnikom (**Nastavitve** ⚙️ ▶ **Uporabniški profili**).
2. Polnilnik ponastavite na tovarniške nastavitve (**Nastavitve** ⚙️ ▶ **Tovarniške nastavitve**).

Pregled

Priključki na upravljalni enoti

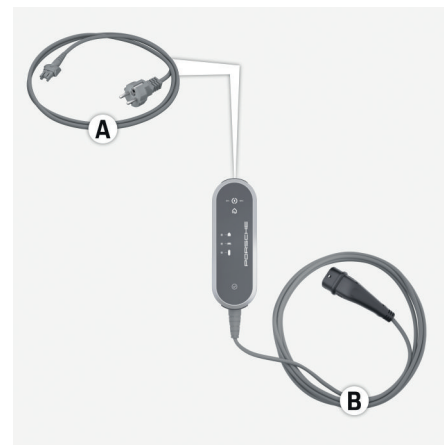

Sl. 398 Priključki na upravljalni enoti

A Napajalni kabel

B Avtomobilski kabel

Napajalni kabel **A** sprostite in vstavite na zgornjem delu upravljalne enote.

Avtomobilski kabel **B** sprostite in vstavite na spodnjem delu upravljalne enote.

Upravljalna enota polnilnika

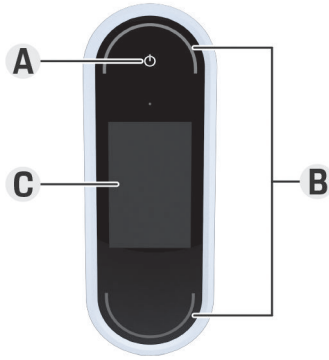

Sl. 399 Upravljalna enota

- A** Gumb za vklop/izklop ☺
- B** Statusni lučki LED ○
- C** Zaslona

Z gumbom za vklop/izklop **A** (Sl. 399) lahko polnilnik vklopite in izklopite.

Statusni lučki LED **B** (Sl. 399) kažeta stanje polnilnika.

Prek zaslona **C** (Sl. 399) poteka komunikacija s polnilnikom; zaslon prikazuje informacije in opozorila o motnjah v delovanju.

Prikazni in upravljalni elementi na zaslonu

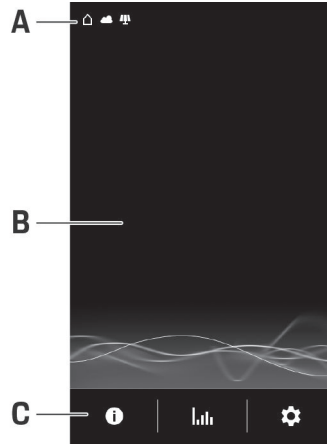

Sl. 400 Zaslona polnilnika

- A** Statusna vrstica
- B** Informacijsko polje
- C** Menijska vrstica

Senzor za osvetljenost krmili svetlost zaslona. Svetlost se avtomatsko prilagaja svetlobnim razmeram okolice.

Statusna vrstica

V statusni vrstici so lahko prikazani različni simboli. Spodnji pregled prikazuje pomen simbolov v statusni vrstici.

Simbol	Pomen
	Aktivna WiFi-povezava
	Vzpostavljena povezava s strežnikom
	Posodobitev programske opreme se nalaga
	Vzpostavljena povezava z omrežjem PLC
	Dostopna točka je vzpostavljena
	V vozilu je aktiviran profil polnjenja. Polnjenje poteka skladno z nastavitvami tega profila.
	Fotovoltaični sistem priključen

Statusna vrstica

V statusni vrstici so lahko prikazani različni simboli. Spodnji pregled prikazuje pomen simbolov v statusni vrstici.



Simbol	Pomen
	Aktivna WiFi-povezava
	Vzpostavljena povezava s strežnikom
	Posodobitev programske opreme se nalaga
	Vzpostavljena povezava z omrežjem PLC
	Dostopna točka je vzpostavljena
	Nadzor ozemljitve deaktiviran (Kanada, Mehika)
	Polnilnik je povezan z energijskim managerjem.
	V vozilu je aktiven profil polnjenja. Polnjenje poteka skladno z nastavitvami tega profila.
	Fotovoltaični sistem priključen

Informacija

Nekateri simboli se prekrivajo glede na pomembnost in zato niso vidni (simboli z naraščajočo prioriteto so npr. omrežje PLC < WiFi-povezava < energijski manager).

Menijska vrstica

V menijski vrstici so lahko prikazani različni simboli. Naslednji pregled kaže pomen simbolov v menijski vrstici.

Simbol	Pomen
	Priklic informacij o aktualnem polnjenju
	Priklic zgodovine polnjenja
	Določanje nastavitvev
	Na voljo je posodobitev programske opreme.

- A Nazaj
- B Navzgor/navzdol
- C Aktivnost
- D Podrobnosti
- E Preskoči

Možnosti upravljanja

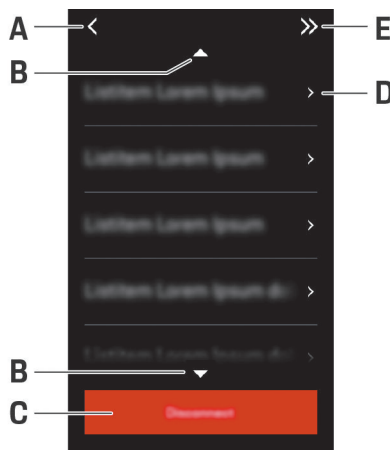

Sl. 401 Možnosti upravljanja

Izbira mesta montaže



NEVARNOST

Električni udar, požar

Nepravilna uporaba polnilnika ali neupoštevanje varnostnih opozoril lahko povzročita kratke stike, električne udare, eksplozije, požare ali opekline.

- ▶ Osnove v obliki stenskega nosilca ali polnilne postaje ne montirajte na območjih, kjer obstaja nevarnost eksplozij.
- ▶ Pred montažo stenskega držala Basis ali polnilne postaje se prepričajte, da na območju vrtanja lukenj za pritrditev ni električne napeljave.
- ▶ Za zmanjšanje nevarnosti eksplozij – predvsem v garažah – zagotovite, da je upravljalna enota med polnjenjem vsaj 50 cm nad tlemi.
- ▶ Upoštevajte lokalno veljavne predpise za električne inštalacije, protipožarne ukrepe, predpise za preprečevanje nesreč in evakuacijske poti.

Osnova v obliki stenskega nosilca in polnilna postaja sta zasnovani za montažo v zaprtih prostorih in na prostem. Pri izbiri primerne lokacije je treba upoštevati naslednje kriterije:

- Vtičnico oz. dovodne kable, osnovo v obliki stenskega nosilca ali polnilno postajo po možnosti premišljeno namestite na mesto, ki ne bo izpostavljeno neposredni sončni svetlobi ali padavinam (npr. v notranjosti garaže).
- Oddaljenost vtičnice od tal in stropa določite z upoštevanjem nacionalnih standardov in predpisov, tako da je zagotovljena priročna uporaba.
- Osnove v obliki stenskega nosilca ali polnilne postaje ne montirajte pod viseče predmete.
- Osnove v obliki stenskega nosilca ali polnilne postaje ne montirajte v hlevih, hlevskih objektih in na mestih, kjer nastajajo plini amoniaka.
- Osnovo v obliki stenskega nosilca ali polnilno postajo montirajte na gladko površino.
- Da zagotovite varno pritrditev, pred montažo preverite strukturo stene.
- Osnovo v obliki stenskega nosilca ali polnilno postajo vgradite čim bližje zelenega položaja parkiranja vozila. Pri tem upoštevajte usmerjenost vozila.
- Osnovo v obliki stenskega nosilca ali polnilno postajo montirajte tako, da ni na prehodnih območjih in da napajalni kabel ne križa prehodnih poti.
- Osnovo v obliki stenskega nosilca ali polnilno postajo montirajte tako, da oddaljenost od omrežnega vtiča do omrežne vtičnice ne presega razpoložljive dolžine napajalnega kabla.

Potrebno orodje

- Vodna tehtnica
- Vrtni stroj ali vrtno kladivo
- Izvijalč

Montaža Montaža stenskega nosilca

Montaža osnove v obliki stenskega nosilca

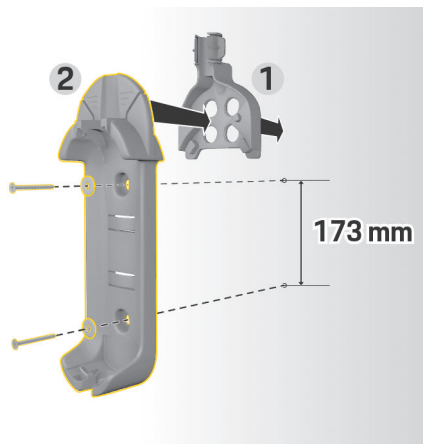

Sl. 402 Mere za izvrtine

1. Na steni označite mesta za izvrtine.
2. Izvrtajte luknje za pritrditev in vstavite zidne vložke.
3. Osnovo v obliki stenskega nosilca 2 (Sl. 402) s sprednje strani potisnite v vodilo za kabel 1 (Sl. 402).
4. Osnovo v obliki stenskega nosilca privijte na steno.

Montaža držala vtiča

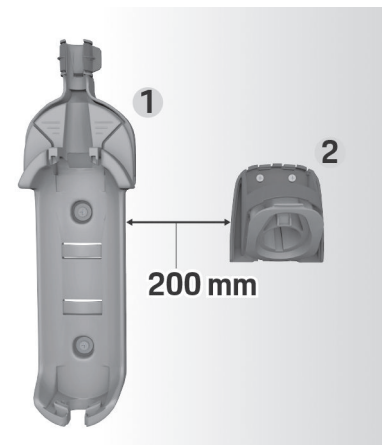

Sl. 403 Razdalja med stenskim držalom in držalom vtiča

Pri montaži držala vtiča naj bo razdalja do osnove v obliki stenskega nosilca 200 mm.

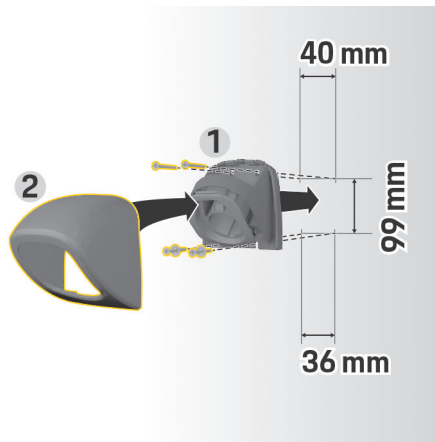

Sl. 404 Mere za izvrtine

1. Držalo vtiča 1 (Sl. 404) odstranite iz pokrova 2 (Sl. 404).
2. Na steni označite mesta za izvrtine.
3. Izvrtajte luknje za pritrditev in vstavite zidne vložke.
4. Držalo vtiča 1 (Sl. 404) privijte na steno.
5. Pokrov 2 (Sl. 404) s spodnje strani namestite na držalo vtiča 1 (Sl. 404) in ga potisnite navzgor.

Nameščanje upravljalne enote v stensko držalo



Sl. 405 Nameščanje upravljalne enote

1. Kabel vozila speljite skozi spodnjo odprtino osnove v obliki stenskega nosilca, upravljalno enoto namestite spodaj na zaskočni jeziček in jo potisnite v smeri nazaj, da se zaskoči.
2. Omrežni kabel speljite skozi zgornjo odprtino osnove v obliki stenskega nosilca in varnostni obroček potisnite v levo, da se zaskoči.
3. Avtomobilski polnilni vtič vstavite v držalo vtiča.

Montaža polnilne postaje

Na voljo sta dve možnosti za pritrditev polnilne postaje. Odločitev za eno od možnosti montaže je odvisna od izvedbe napajalnega voda (nad ali pod ometom).

- **Montaža brez distančnika (pri podometnem napajalnem vodu):** montaža montažne plošče poteka neposredno na steno.
- **Montaža z distančnikom (pri nadometnem napajalnem vodu):** montaža montažne plošče poteka tako, da se uporabi distančnik za napajalni vod.

Montaža brez distančnika

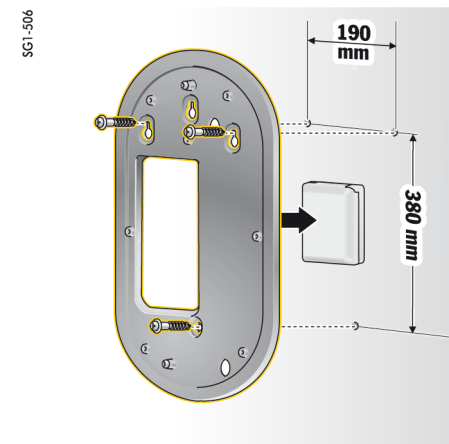

Sl. 406 Mere za izvrtine

1. Na steni označite mesta za izvrtine.
2. Izvrtajte luknje za pritrditev in vstavite zidne vložke.
3. Montažno ploščo privijte na steno.

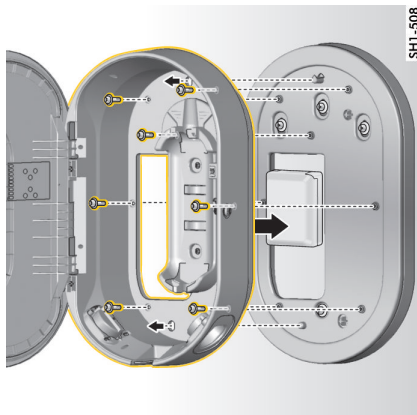

SI. 407 Pritrditev polnilne postaje na montažno ploščo

4. Polnilno postajo privijte na montažno ploščo.

Montaža z distančnikom

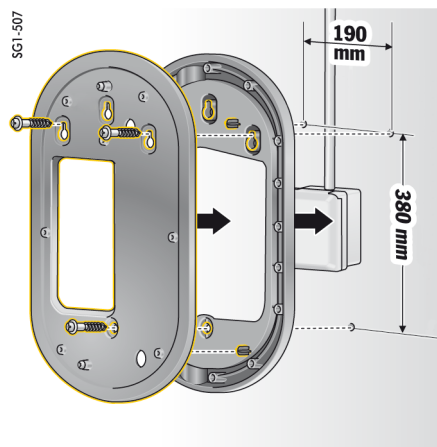

SI. 408 Mere za izvrtine

1. Na steni označite mesta za izvrtine.
2. Izvrtajte luknje za pritrditev in vstavite zidne vložke.
3. Montažno ploščo skupaj z distančnikom privijte na steno.

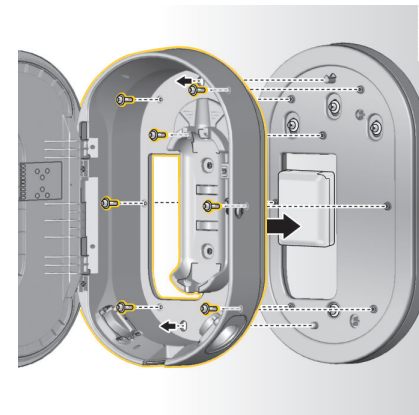

SI. 409 Pritrditev polnilne postaje na montažno ploščo

4. Polnilno postajo privijte na montažno ploščo.

Nastavljanje

Avtomobilski polnilni kabel in napajalni kabel

Informacije o avtomobilskem polnilnem kablu in avtomobilskem polnilnem vtiču

Glede na deželno opremo so na voljo različni avtomobilski polnilni priključki A in avtomobilski polnilni vtiči B.

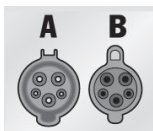

IEC 62196-2/
SAE-J1772-2009
Tip 1 UL/IEC

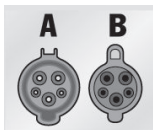

IEC 62196-2/
SAE-J1772-2009
Tip 1

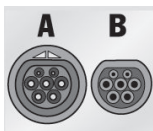

IEC 62196-2
Tip 2

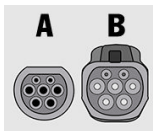

GB/T 20234.2
Tip GB

Izbira napajalnega kabla

Za redno polnjenje z optimalno hitrostjo polnjenja uporabljajte izključno spodnje napajalne kable. Maksimalna dosegljiva polnilna moč znaša do 22 kW (odvisno od izvedbe naprave, električnega omrežja/hišnega priključka in vgrajenega polnilnika). Pri vožnjah v tujino vedno s seboj vzemite ustrezni napajalni kabel za posamezno državo.

NAPOTEK

Uporabljati je dovoljeno samo napajalne kable, ki so odobreni v posamezni državi. Naslednji napajalni kabli so dovoljeni v posameznih državah. V naslednjih tabelah so natančneje opredeljeni.

Država	Napajalni kabel
Rusija, Ukrajina	5, 6, 7, 8, C
Abu Dabi, Izrael, Singapur	5, 6, 7, 8

Odobritev napajalnih kablov za posamezno državo (primeri)

Dolžina kabla vozila lahko znaša 2,5 ali 7,5 metra, odvisno od obstoječih okoliščin. Odvisno od države je skupna dolžina napajalnega kabla, upravljalne enote in avtomobilskega kabla omejena, npr. v Švici na 5 metrov, v Izraelu in ZDA pa na 7,5 metra¹.

1. Stanje ob času tiska. Pozanimajte se pri izbranem partnerju Porsche ali pri svojem lokalnem dobavitelju električne energije.

Napajalni kabel za industrijske vtičnice



1
NEMA 14-30



2
NEMA 14-50

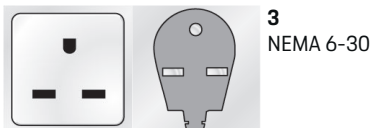

3
NEMA 6-30

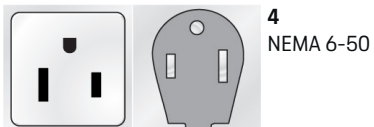

4
NEMA 6-50

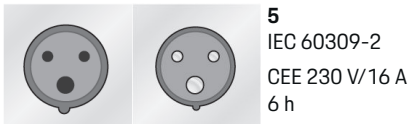

5
IEC 60309-2
CEE 230 V/16 A
6 h

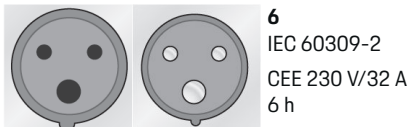

6
IEC 60309-2
CEE 230 V/32 A
6 h

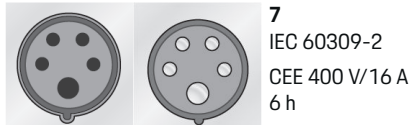

7
IEC 60309-2
CEE 400 V/16 A
6 h

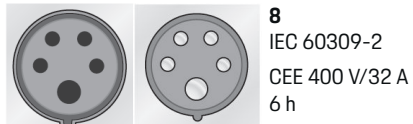

8
IEC 60309-2
CEE 400 V/32 A
6 h



9
WCZ8 20 A

Napajalni kabel za gospodinske vtičnice

Če industrijska vtičnica ni na voljo, je z zmanjšano polnilno močjo mogoče polniti tudi z naslednjimi napajalnimi kablji.

- ▶ V nekaterih državah, npr. v Abu Dhabiju, Izraelu, Singapurju in Indiji¹, je polnjenje na gospodinskih vtičnicah **prepovedano**.

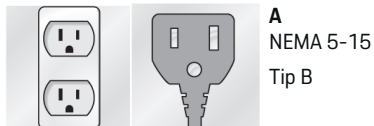

A
NEMA 5-15
Tip B

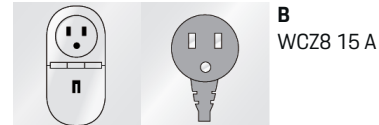

B
WCZ8 15 A



C
CEE 7/5; CEE 7/7
Tip E/Tip F
 („Schuko“)

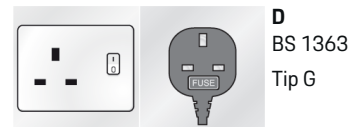

D
BS 1363
Tip G

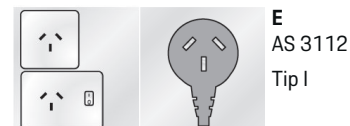

E
AS 3112
Tip I

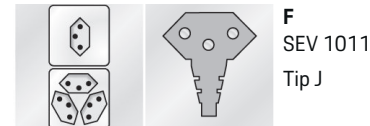

F
SEV 1011
Tip J



G
DS 60884-2-D1
Tip K

1. Stanje ob času tiska. Pozanimajte se pri izbranem partnerju Porsche ali pri svojem lokalnem dobavitelju električne energije.



H
CEI 23-16-VII
Tip L 16 A (5 mm)

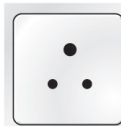

I
IA6A3 (BS 546)
Tip M

NEMA 6-50/NEMA 14-50 (dodatne informacije)

i Informacija

Območje veljavnosti

To priporočilo za uporabo velja samo za regije s standardom NEMA 6-50/NEMA 14-50.

Pri polnjenju vozila lahko nastane močan električni tok. Iz varnostnih razlogov je zato obvezno treba uporabljati izključno odobrene komponente in zagotoviti strokovno namestitev celotne polnilne naprave.

Splošna varnostna opozorila



NEVARNOST

Električni udar in ogenj!

Nepravilna uporaba polnilne naprave ter neupoštevanje navodil za namestitev in varnostnih opozoril lahko povzročita kratki stik, električni udar, eksplozijo, požar ali opekline.

- ▶ Upoštevajte navodila za namestitev v navodilih za uporabo polnilne naprave.
- ▶ Bodite še posebej pozorni na vsa tam navedena opozorila in varnostne napotke.
- ▶ Namestitev naj izvaja oseba, ki ima potrebno izobrazbo in strokovno znanje s področja elektrotehnike.
- ▶ Prav tako upoštevajte nacionalne predpise za izvajanje električnih namestitev.

Zahteve glede omrežne vtičnice



NEVARNOST

Neustrezne omrežne vtičnice

Neustrezna omrežna vtičnica lahko povzroči kratki stik, električni udar, eksplozijo, požar ali opekline.

- ▶ Uporabljajte samo tisto vrsto vtičnic, ki je primerna za to namestitev (glejte razdelek **Ustrezne vrste omrežnih vtičnic/omrežnih vtičev**).
- ▶ Uporabljajte samo omrežne vtičnice, ki izpolnjujejo zahteve glede kakovosti kontaktnih površin in vpetja (glejte **Zahteve glede kakovosti omrežnih vtičnic**).
- ▶ Izogibajte se neposrednemu stiku med vpenjalnimi vijaki in žico. Raje uporabite končne tulce kabelskih žil.
- ▶ Poskrbite, da se kabel ne zatakne na izolaciji.

Ustrezne vrste omrežnih vtičnic/omrežnih vtičev

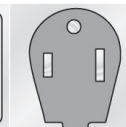

NEMA 6-50
Vtičnica/vtič

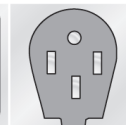
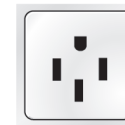

NEMA 14-50
Vtičnica/vtič

Zahteve glede kakovosti omrežnih vtičnic

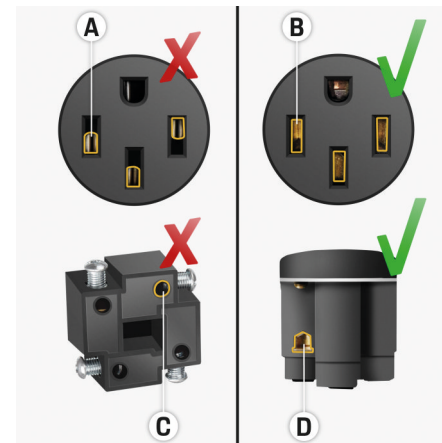

- A** Kontaktna površina samo polovice višine vtičnega kontakta
- B** Kontaktna površina vzdolž celotne višine vtičnega kontakta
- C** Majhna kontaktna površina med vpenjalnim vijakom in nitnico.
- D** Kontaktna površina vzdolž celotne višine vtičnega kontakta

D Široka kontaktna površina med vpenjalno ploščo in nitnico

Zahteve glede namestitve kablov

⚠ NEVARNOST

Neustrezen napajalni kabel

Uporaba neustreznih napajalnih kablov ali previsok električni tok lahko povzroči kratki stik, električni udar, eksplozijo, požar ali opekline.

- ▶ Kabel mora biti zaščiten s 50 amperi.
- ▶ Uporabljajte samo bakrene kable s presekom vodnika vsaj 8 AWG, bolje 6 AWG.

Zahteve pri namestitvi na prostem

⚠ NEVARNOST

Neposreden stik z dežjem

Če polnilno napravo uporabljate na prostem, lahko neposreden stik z dežjem povzroči kratki stik, električni udar, eksplozijo, požar ali opekline.

- ▶ Izogibajte se neposrednemu stiku polnilne naprave z dežjem.
- ▶ Uporabite ohišje NEMA 3R z zaščito pred dežjem.

Menjava napajalnega in avtomobilskega kabla

⚠ NEVARNOST

Električni udar

Nevarnost hudih ali smrtnih poškodb zaradi električnega udara.

- ▶ Pred menjavo napajalnega kabla napajalni kabel izvlecite iz vtičnice in avtomobilski kabel odstranite iz avtomobilskega polnilnega priključka.
- ▶ Kabel menjajte izključno v suhem okolju.
- ▶ Uporabljajte le kable, ki jih je odobrila družba Porsche.

▶ Upoštevajte poglavje „Obseg dobave“ na strani 795.

Odvisno od države, npr. na Norveškem, v Italiji, na Portugalskem in v Španiji¹, lahko omrežni kabel zamenja samo usposobljen električar. Porsche priporoča, da se obrnete na certificiranega partnerja Porsche.

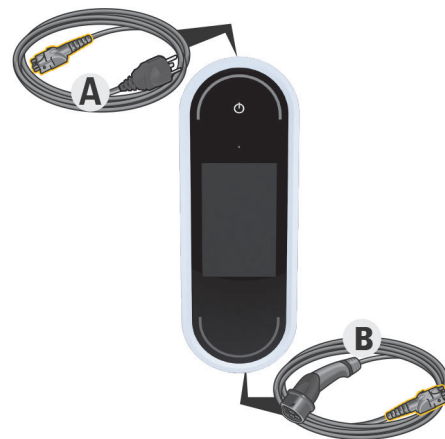

Sl. 410 Priključki na upravljalni enoti

Napajalni kabel **A** sprostite in vstavite na zgornjem delu upravljalne enote.

Avtomobilski kabel **B** sprostite in vstavite na spodnjem delu upravljalne enote.

1. Stanje ob času tiska. Pozanimajte se pri izbranem partnerju Porsche ali pri svojem lokalnem dobavitelju električne energije.

Sproščanje kabla

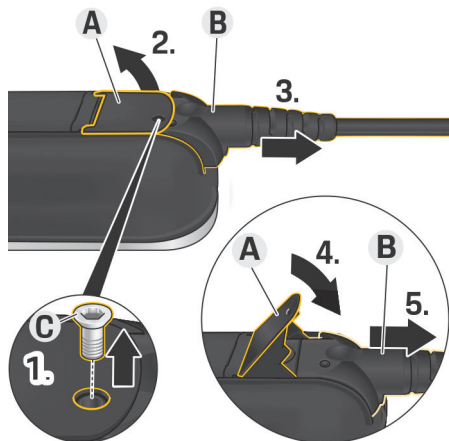

Sl. 411 Sproščanje kabla

- ✓ Postopek polnjenja visokonapetostne baterije je zaključen in avtomobilski polnilni vtič je odstranjen iz avtomobilskega polnilnega priključka.
- ✓ Omrežni vtič je odklopljen iz vtičnice.
- 1. Vijak **C** (Sl. 411) sprostite s primernim orodjem.
- 2. Privzdignite vzvod **A** (Sl. 411).
- 3. Vtič **B** (Sl. 411) povlecite navzven do prve točke upora.
- 4. Zaprite vzvod **A** (Sl. 411).
- 5. Vtič **B** (Sl. 411) v celoti izvlecite.

Pritrjevanje kabla

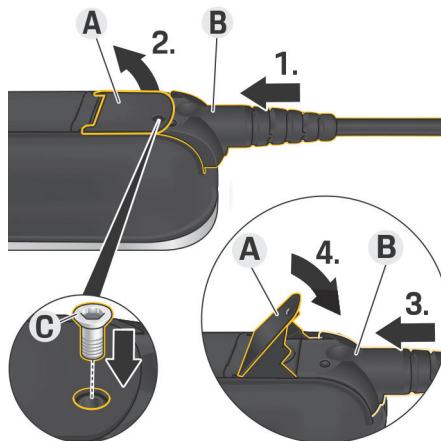

Sl. 412 Pritrjevanje kabla in fiksiranje vtiča

- ✓ Vzvod **A** (Sl. 412) je zaprt.
- 1. Vtič **B** (Sl. 412) potisnite v upravljalno enoto do prve točke upora.
- 2. Privzdignite vzvod **A** (Sl. 412).
- 3. Vtič **B** (Sl. 412) potisnite do konca navznoter.
- 4. Zaprite vzvod **A** (Sl. 412).
- 5. Vtič **B** (Sl. 412) z vijakom **C** (Sl. 412) trdno pri-
vijte na upravljalno enoto.

Prva uporaba in konfiguracija

Začetek uporabe

Ko prvič začnete uporabljati polnilnik, določite naslednje nastavitve.

i Informacija

- Preskočite lahko točke, ki so označene z možnostjo **Preskoči**. V tem primeru nobena nastavitve ni določena.
- Nastavitve lahko kadarkoli spremenite prek zaslona (⚙️).

Jezik in država

1. Izberite jezik s seznama. Potrdite izbiro.
2. Izberite državo s seznama.
3. Potrdite izbrani jezik in izbrano državo.

Prenos podatkov

- ▶ Preberite in potrdite napotke za prenos podatkov.

Posodobitve programske opreme

Da je zagotovljen celotni obseg funkcij in zanesljivo delovanje polnilnika, mora biti vedno nameščena aktualna programska oprema.

- ▶ Izberite avtomatsko posodobitev programske opreme in izbiro potrdite.

Vključeno Polnilnik preveri, ali so na voljo posodobitve programske opreme ter jih samodejno prenese.

Namestitve lahko nato zaženete neposredno ali jo preložite na pozneje.

Izključeno Polnilnik preveri, ali so na voljo posodobitve programske opreme in prikaže ustrezno opozorilo. Prenos lahko nato zaženete ročno.

Po uspešnem prenosu lahko namestitev zaženete neposredno ali jo preložite na pozneje.

Če internetna povezava s polnilnikom ni mogoča, lahko posodobitve programske opreme prenesete ročno prek razdelka **E-Performance** na spletni strani <https://www.porsche.com> in jih namestite prek spletne aplikacije.

Izbira omrežja

Izberite povezavo z domačim omrežjem. Točko lahko preskočite z možnostjo **Preskoči**. V tem primeru povezava z domačim omrežjem ne bo vzpostavljena.

Če polnilnik povežete z razpoložljivim domačim omrežjem, so na voljo razširjene funkcije in informacije. Povezava je mogoča prek WiFi-omrežja ali omrežja Powerline (omrežje PLC). Če domače omrežje ni na voljo, je na polnilniku mogoče vzpostaviti dostopno točko.

Informacija

Javna omrežja WiFi brez zaščite z geslom niso podprta in jih ni mogoče uporabljati.

Povezava prek WiFi-omrežja

1. V sklopu izbire izberite **WiFi**.
2. S seznama prepoznanih WiFi-omrežij izberite domače omrežje.
3. Vnesite geslo in ga potrdite.

Povezava prek tipke PLC za vzpostavljanje povezave

1. V sklopu izbire izberite **Tipka za povezavo PLC**.
2. Na modemu PLC zaženite vzpostavitev povezave. Na polnilniku potrdite z možnostjo **OK**.

Ko je vzpostavitev zaključena, potrdite z možnostjo **Poveži**.

➔ Povezava z omrežjem PLC se vzpostavi.

Če obstaja povezava z omrežjem PLC, je v vrstici stanja prikazan simbol .

Povezava prek varnostnega gesla PLC

Pri tej metodi je treba uporabiti napravo s krmilno programsko opremo omrežja PLC.

1. Za vzpostavljanje povezave z omrežjem PLC prek varnostnega gesla izberite **Varnostno geslo PLC**.
➔ Varnostno geslo se prikaže na zaslonu.
2. Varnostno geslo vnesite v ustreznem meniju krmilne programske opreme omrežja PLC, s tem polnilnik integrirate v omrežje PLC.
➔ Povezava z omrežjem PLC se vzpostavi.

Če obstaja povezava z omrežjem PLC, je v vrstici stanja prikazan simbol .

Informacija

Značilnosti omrežja PLC:

- Ločeni vmesniki vozila in infrastrukture
- PLC v skladu z IEEE P1901
- Home-Plug AV
- Kodiranje: 128-bitni AES
- Frekvenčni pas: 2–30 MHz

Uporabniški profili (povezava identifikacijske številke Porsche ID)

Če je polnilnik povezan z identifikacijsko številko Porsche ID, lahko prek portala My Porsche in v aplikaciji Porsche Connect priključete informacije o polnilniku in postopkih polnjenja.

Za povezovanje polnilnika in identifikacijske številke Porsche ID:

- ▶ Spletno stran, ki je prikazana na zaslonu polnilnika, odprite v brskalniku naprave in vnesite uporabniško kodo.

– ali –

Optično preberite kodo QR, ki je prikazana na zaslonu polnilnika. Za optično branje kode QR so na voljo naslednje možnosti:

- Uporabite aplikacijo Porsche Connect (**Moj račun > Polnilni kabli in naprave > Optično branje kode QR**).
- Uporabite fotoaparát svoje naprave (od različice sistema iOS 11, Android različno).
- Uporabite aplikacijo za optično branje kod QR.

Če je bilo povezovanje uspešno, se čarovnik za nastavitve pomakne na naslednji korak.

Povezovanje energijskega managerja

Če je upravljalnik energije na voljo, je z njim mogoče vzpostaviti povezavo. V tem primeru krmiljenje polnjenja prevzame upravljalnik energije.

- ▶ Navodila za povezovanje poiščite v navodilih za uporabo energijskega managerja.

Če energijski manager ni na voljo, se bo vozilo polnilo s polnilnim tokom, ki ga oddaja polnilnik:

- ▶ **Nastavitve**  ▶ **Prilagodi polnilni tok**

► Upoštevajte poglavje „Prilaganje polnilnega toka“ na strani 809.

Dostopna točka

Če povezava v domačem omrežju ni mogoča, se lahko prek polnilnika ustvari dostopna točka in se prek te točke vzpostavi povezava polnilnika s spletno aplikacijo.

- Za vzpostavljanje dostopne točke kliknite **Aktiviraj dostopno točko**.

Ko je dostopna točka vzpostavljena, se v statusni vrstici prikaže simbol .

Informacija

Pri uporabi sistemov Android je treba vzpostavitev povezave po potrebi potrditi ločeno, da se lahko vzpostavi povezava prek dostopne točke.

Prilaganje polnilnega toka

Tukaj je mogoče nastaviti največji polnilni tok, ki ga dopušča polnilnik, če energijski manager ni na voljo.

Prikazana največja vrednost se določi z vrsto priključenega kabla.

- Polnilni tok nastavite na največjo vrednost, ki je na voljo v električnem omrežju, v katerega je priključen polnilnik. Pri tem uporabite možnosti **Plus** in **Minus**.

► Upoštevajte poglavje „Omejitev polnilnega toka“ na strani 812.

Zaščita naprave

Da preprečite priključitev neavtoriziranega vozila na polnilnik, lahko nastavite zahtevo za vnos PIN-kode.

1. Če želite aktivirati zahtevo za vnos PIN-kode, izberite **Vključeno**.
2. Vnesite in potrdite PIN-kodo, sestavljeno iz 4 števk.
3. Ponovno vnesite PIN-kodo in potrdite.
 - Aktivacija zahteve za vnos PIN-kode je potrjena.

Zaključitev nastavljanja

- Na podlagi možnosti **Povzetek** preverite izbrane nastavitve in zaključite nastavljanje.

Začetek uporabe s spletno aplikacijo

Preden lahko začnete uporabljati polnilnik in spletno aplikacijo vsak dan, morate polnilnik najprej nastaviti. Nato morate vzpostaviti povezavo med napravo (računalnik, tablični računalnik ali pametni telefon) in polnilnikom.

Zahteve za prvo uporabo spletne aplikacije

Za prvo uporabo spletne aplikacije potrebujete naslednje informacije:

- dokument s podatki za dostop polnilnika Porsche Mobile Charger Connect za prijavo v spletno aplikacijo polnilnika,
- podatke za dostop do domačega omrežja,
- podatke za dostop do uporabniškega profila (za vzpostavitev povezave z računom Porsche ID).

Zahteve za prvo uporabo spletne aplikacije

Za prvo uporabo spletne aplikacije potrebujete naslednje informacije:

- dokument s podatki za dostop polnilnika Porsche Wall Charger Connect za prijavo v spletno aplikacijo polnilnika,
- podatke za dostop do domačega omrežja,
- podatke za dostop do uporabniškega profila (za vzpostavitev povezave z računom Porsche ID).

Spletno aplikacijo podpirajo naslednji brskalniki:

- Google Chrome različice 57 ali novejše (priporočeno),
- Mozilla Firefox različice 52 ali novejše (priporočeno),
- Microsoft Internet Explorer različice 11 ali novejše,
- Microsoft Edge,
- Apple Safari različice 10 ali novejše.

Prijava na polnilniku

Informacija

Podatki za prijavo na polnilniku so navedeni v priloženem dokumentu s podatki za dostop. Varnostno polje vsebuje kodi za dostop (PIN in PUK). Polje je potiskano s posebno barvo, ki prekriva kodi.

Šele ko to polje navlažite pod tekočo vodo, barva zbledi in kodi postaneta vidni.

Med vlaženjem ne drgnite ali praskajte, saj se lahko poškodujeta tudi kodi.

- ✓ Polnilnik je vklopljen.
- ✓ Dokument s podatki za dostop je pripravljen.

1. V dokumentu poiščite PIN-kodo. Nato navlažite varnostno polje, da razberete PIN-kodo.
2. Vnesite PIN-kodo.

Začetek nastavitve polnilnika

Nastavitev polnilnika izvedite prek čarovnika za nastavitve, ki vas po korakih vodi po namestitvi. Za pravilno uporabo polnilnika morate dokončati nastavitve.

► Za podrobnosti o nastavitvi polnilnika Porsche Mobile Charger Connect upoštevajte navodila za uporabo polnilnika.

Pregled

Spletna aplikacija v primerjavi z napravo omogoča obsežnejše možnosti nastavitve.

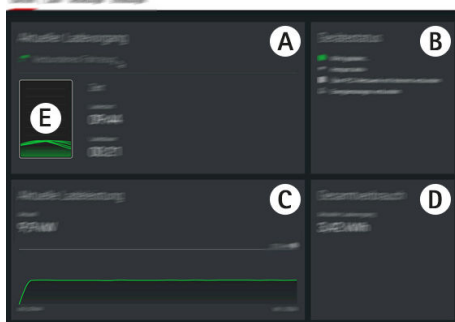

Sl. 413 Pregled spletne aplikacije

A Trenutni postopek polnjenja

Prikazuje informacije o trenutnem postopku polnjenja, na primer čas začetka in trajanje polnjenja.

B Status naprave

1. Stanje ob času tiska: Pozanimajte se pri izbranem partnerju Porsche.

Prikazuje informacije o napravi, na primer:

- o trenutnem statusu polnjenja,
- o uporabljeni omrežni povezavi,
- o statusu povezave z energijskim managerjem (če je na voljo),
- o razpoložljivi posodobitvi programske opreme,
- o deaktivaciji nadzora ozemljitve.

C Trenutna polnilna moč

Trenutni tok električne moči [v kilovatih] med polnilnikom in porabnikom.

Potek krivulje: Prikazana krivulja prikazuje časovni potek polnilne moči od začetka polnjenja in skupno porabo energije [v kilovatih].

Na krivulji izberite točen čas, za katerega si želite ogledati polnilno moč.

D Poraba

Skupna poraba energije trenutnega postopka polnjenja [v kilovatsnih urah].

E Status polnjenja

Uporabljena barva v pregledu prikazuje status polnjenja naprave:

- rdeča: Obvestilo o napaki
- modra: polnjenje ustavljeno
- zeleno: vozilo se polni
- bela: na polnilnik ni priključenih vozil

Upravljanje

Napotki za upravljanje

Odvisno od države je treba priključitev polnilnih naprav za električna vozila prijaviti.

- Pred priklopom preverite, ali je prijava obvezna in okvirne pravne pogoje za delovanje.

NAPOTEK

Poškodbe polnilnika

- Polnilnik med postopkom polnjenja vedno položite na trdno podlago.
- Družba Porsche priporoča, da polnilnik uporabljate z osnovo v obliki stenskega nosilca ali s polnilno postajo. Odvisno od države, npr. v Švici¹, se lahko polnilnik uporablja samo z osnovo v obliki stenskega nosilca ali s polnilno postajo.
- Polnilnika ne potaplajte v vodo.
- Polnilnik zaščitite pred snegom in ledom.
- S polnilnikom ravnajte previdno in ga zaščitite pred obremenitvami, npr. da ne zapeljete čezenj, da ne pade, da ga ne povlečete, zlomite ali stisnete.
- Ohišja polnilnika ne odpirajte.

NAPOTEK

Poškodbe polnilnika

Polnilnik je dovoljeno uporabljati samo v temperaturnem območju med $-30\text{ }^{\circ}\text{C}$ in $+50\text{ }^{\circ}\text{C}$.

- ▶ Polnilnika trajno ne izpostavljajte neposredni sončni svetlobi, da preprečite pregretje med delovanjem. Ob pregretju polnilnika se postopek polnjenja avtomatsko prekine, dokler se temperatura ponovno ne spusti v običajno območje.
- ▶ Če je temperatura polnilnika previsoka ali prenizka, pustite, da se počasi znova vzpostavi delovna temperatura in polnilnika aktivno ne ohlajate ali ogrevajte, npr. s hladno vodo ali s sušilnikom za lase.

Polnjenje

Napotki za polnjenje

Avtomobilski polnilni priključek

Za informacije o vstavljanju in odstranjevanju avtomobilskega kabla v avtomobilski polnilni priključek in iz njega ter za status polnjenja in povezave na avtomobilskem polnilnem priključku:

- ▶ Upoštevajte navodila za uporabo vozila.



NEVARNOST

Električni udar, požar

Nevarnost hudih ali smrtnih poškodb zaradi požara ali električnega udara.

- ▶ Pri postopku polnjenja vedno upoštevajte navedeni vrstni red.
- ▶ Avtomobilskega kabla med postopkom polnjenja ne odklapljajte iz avtomobilskega polnilnega priključka.
- ▶ Zaključite postopek polnjenja, preden avtomobilski kabel odklopite iz avtomobilskega polnilnega priključka.
- ▶ Polnilnika med postopkom polnjenja ne odklapljajte iz vtičnice.

Napake so prikazane na zaslonu ali z utripanjem rdečih statusnih lučk LED. Prikazani so opozorilo o napaki, vzrok in postopek ukrepanja.

- ▶ Upoštevajte poglavje „Motnje v delovanju“ na strani 822.

Časi polnjenja

Trajanje polnjenja se lahko razlikuje zaradi naslednjih dejavnikov:

- Vtičnica, ki se uporablja za polnjenje (gospodinjstva ali industrijska)
- Omrežna napetost in jakost toka v posamezni državi
- Nastavitve omejitve polnilnega toka na polnilniku
- Nihanja omrežne napetosti
- Temperatura okolice vozila in polnilnika Pri temperaturi v mejnih območjih dovoljene temperature okolice so časi polnjenja lahko daljši.
 - ▶ Upoštevajte poglavje „Aktiviranje in deaktiviranje nadzora ozemljitve“ na strani 812.
- Temperatura visokonapetostne baterije in upravljalne enote
- Aktivirano predhodno klimatiziranje temperature v notranjosti vozila
- Tokovna obremenljivost omrežnega vtiča in avtomobilskega polnilnega vtiča



Informacija

Zaradi različnih izvedb električnega omrežja v posameznih državah so na voljo različne izvedbe kablov. Zato morebiti ni na voljo polna polnilna moč. Pozanimajte se pri izbranem partnerju Porsche.

Zagon, začasna prekinitev in zaključek polnjenja

Zagon polnjenja

1. O mrežni vtiči vstavite v vtičnico.
 - ☉ Gumb za vklop/izklop sveti belo.
 - Statusni lučki LED svetita belo.
 - ➔ Zaslon se vklopi.
2. Avtomobilski polnilni vtiči vstavite v avtomobilski polnilni priključek.
 - ☉ Gumb za vklop/izklop sveti belo.
 - Statusni lučki LED utripata belo.

Za informacije o priklopu avtomobilskega kabla na avtomobilski polnilni priključek:

- ▷ Upoštevajte navodila za uporabo vozila.
- ➔ Po uspešnem samopreskusu in vzpostavitvi povezave statusni lučki LED svetita belo.

3. Postopek polnjenja se začne avtomatsko.

- ☉ Gumb za vklop/izklop sveti belo.
- Statusni lučki LED utripata zeleno.

4. Polnilnik po nekaj minutah preklopi v stanje mirovanja.

- ➔ Vozilo se polni.

i Informacija

- Vozilo krmili postopek polnjenja. Polnjenje je mogoče prekiniti samo na vozilu.
- Status polnjenja je prikazan na zaslonu, če polnilnik ni v stanju mirovanja. S pritiskom gumba za vklop/izklop ☉ lahko zaslon ponovno vklopite.
- Funkcija izklopa pri previsoki temperaturi preprečuje pregretje pri polnjenju.

Začasna prekinitev polnjenja

Na podlagi krmiljenja prek vozila lahko nastopi premore polnjenja, npr. za optimizirano porabo električne energije.

Začasna prekinitev polnjenja je prikazana na upravljalni enoti:

- ☉ Gumb za vklop/izklop sveti belo.
- Statusni lučki LED utripata modro.
- Zaslon se vklopi.

Vozilo samodejno ponovno vzpostavi polnjenje. Polnjenje je mogoče prekiniti na vozilu.

Zaključek polnjenja

- ✓ Postopek polnjenja je uspešno zaključen.

- ☉ Gumb za vklop/izklop sveti belo.
- Statusni lučki LED svetita zeleno.

Zaslon se vklopi in prikazuje informacije o zaključenem polnjenju. Po nekaj minutah polnilnik preklopi v stanje mirovanja.

- ▶ Avtomobilski polnilni vtiči odklopite iz avtomobilskega polnilnega priključka.

Omejitev polnilnega toka

Upravljalna enota avtomatsko zazna napetost in razpoložljivo jakost toka. Z omejitvijo polnilnega toka se lahko določi, s kakšno močjo bo potekalo polnjenje. Zadnji nastavljeni polnilni tok se shrani. Za preprečitev pregretja električne inštalacije je pri uporabi gospodinjstvih vtičnic polnilni tok ob predaji vozila omejen na 50 %.

Če je polnilnik povezan z upravljalnikom energije, leta omejuje polnilni tok glede na vrednosti, ki so določene v njem. Največji polnilni tok, ki je na voljo, se lahko zmanjša tudi zaradi npr. dodatnih prisotnih po-

rabnikov v domačem omrežju, npr. ogrevanje na električno ali oskrba s toplo vodo. Polnilne moči ne smete nikakor nastaviti na višjo vrednost, kot je maksimalna razpoložljiva moč uporabljenega tokokroga. V primeru nejasnosti se obrnite na usposobljenega električarja.

Aktiviranje in deaktiviranje nadzora ozemljitve



NEVARNOST

Električni udar, kratki stik, požar, eksplozija, ogenj

Pri uporabi polnilnika brez aktivnega nadzora ozemljitve lahko pride do električnih udarov, kratkih stikov, požarov, eksplozij ali opeklin.

- ▶ Polnilnik prednostno uporabljajte v ozemljenih električnih omrežjih.
- ▶ Nadzor ozemljitve deaktivirajte samo pri neozemljenih električnih omrežjih.
- ▶ Aktivirajte nadzor ozemljitve pri ozemljenih električnih omrežjih.

▷ Upoštevajte poglavje „Aktiviranje nadzora ozemljitve“ na strani 813.

Deaktiviranje nadzora ozemljitve

- ✓ Na zaslonu je prikazano obvestilo o napaki zaradi prekinjenega ali neprisotnega zaščitnega vodnika.
 - ✓ Nadzor ozemljitve je prekinil postopek polnjenja ali preprečuje zagon.
 - ☉ Gumb za vklop/izklop sveti rdeče.
 - Statusni lučki LED svetita rdeče.
- Na zaslonu se prikaže obvestilo o napaki.

1. Za deaktiviranje nadzora ozemljitve obvestilo o napaki potrdite z možnostjo **Potrdi**.
2. Gumb za vklop/izklop ☺ držite pritisnjen pribl. 3 sekunde.
3. Deaktivacijo nadzora ozemljitve potrdite z možnostjo **Potrdi**.
 - Deaktiviranje velja tudi za naslednja polnjenja.

Aktiviranje nadzora ozemljitve

Če se polnilnik uporablja v ozemljenem električnem omrežju, aktivirajte nadzor ozemljitve.

1. Prikličite meni **Nadzor ozemljitve (Nastavitve ⚙️ ▶ Nadzor ozemljitve)**.
2. Nadzor ozemljitve aktivirajte z možnostjo **Aktiviraj**.

Pri aktiviranem nadzoru ozemljitve se menijska točka **Nadzor ozemljitve** ne pojavi v meniju **Nastavitve ⚙️**.

Prijava v spletno aplikacijo

Za standardno upravljanje spletne aplikacije izberite uporabnika Domači uporabnik. Uporabnik Podpora uporabnikom ima dodatne možnosti nastavitve in je namenjen partnerju Porsche za servisne namene.

- ✓ Podatki za dostop so pripravljani.
1. V polju **Uporabnik** izberite ustreznega uporabnika.
 2. Vnesite geslo (navedeno v dokumentu s podatki za dostop).

i Informacija

Po 25 minutah neaktivnosti je uporabnik samodejno odjavljen iz spletne aplikacije.

Priklic spletne aplikacije

Prek spletne aplikacije, ki je specifična za vsak polnilnik, lahko prikličete druge možnosti konfiguracije in podrobne informacije o dosedanjih polnjenjih.

i Informacija

- Glede na uporabljeni brskalnik se spletna aplikacija ne odpre takoj, ampak se najprej prikaže opozorilo o varnostnih nastavitvah brskalnika.
- Vnos omrežnega gesla pri priklicu spletne aplikacije je odvisen od operacijskega sistema naprave.

Priklic spletne aplikacije prek dostopne točke

Spletno aplikacijo lahko z napravo (računalnikom, tablico ali pametnim telefonom) prikličete preko dostopne točke, vzpostavljene prek polnilnika.

Vzpostavitev dostopne točke:

- ▶ Upoštevajte poglavje „Dostopna točka“ na strani 809.
- ▶ Da prikličete spletno aplikacijo, ko je dostopna točka aktivna, v naslovno vrstico brskalnika vnesite naslednji IP-naslov: 192.168.0.1

Priklic spletne aplikacije prek omrežja WiFi

Spletno aplikacijo lahko prikličete z brskalnikom naprave (računalnik, tablica ali pametni telefon), ki je prijavljena v isto domače omrežje kot polnilnik.

- Aktualni IP-naslov polnilnika vnesite v naslovno vrstico brskalnika. IP-naslov najdete v možnosti

Nastavitve ⚙️ ▶ Omrežje ▶ Informacije o omrežju

– ali –

Ime gostitelja polnilnika vnesite v naslovno vrstico brskalnika. Ime gostitelja najdete v dokumentu s podatki za dostop.

▶ Napotke za spletno aplikacijo najdete v navodilih na spletnem naslovu <https://www.porsche.com/international/aboutporsche/e-performance/help-andcontact/>

Upravljanje spletne aplikacije

Priklic spletne aplikacije

Vzpostavitev povezave s polnilnikom

Če je bil polnilnik med nastavljanjem vključen v vaše obstoječe domače omrežje (WiFi ali komunikacija po energetskih vodih), lahko do spletne aplikacije dostopate prek dodeljenega IP-naslova.

Za informacije o vzpostavitvi omrežnih povezav ► Upoštevajte poglavje „Povezave“ na strani 815..

Priklic spletne aplikacije prek omrežja WiFi

- ✓ Naprava in polnilnik sta v istem WiFi-omrežju.
- 1. Odprite brskalnik.
- 2. V naslovno vrstico brskalnika vnesite: IP-naslov, ki je bil dodeljen pri konfiguraciji (v možnosti **Nastavitve** ► **Omrežja** ► **Informacije o omrežju** na polnilniku), ali ime gostitelja polnilnika (navedeno je v dokumentu s podatki za dostop).

Priklic spletne aplikacije prek komunikacije po energetskih vodih

- ✓ Naprava in polnilnik sta v istem omrežju prek povezave PLC.
- 1. Odprite brskalnik.
- 2. V naslovno vrstico brskalnika vnesite: IP-naslov, ki je bil dodeljen pri konfiguraciji (v možnosti **Nastavitve** ► **Omrežja** ► **Informacije o omrežju** na polnilniku).

Priklic spletne aplikacije preko dostopne točke

Alternativno lahko vzpostavite povezavo prek dostopne točke. Polnilnik omogoča brezžično dostopno točko („hotspot“), ki je zaščitena z geslom in zahteva ročno prijavo. Prek naprave, ki podpira WiFi, se lahko

povežete z dostopno točko in dostopate do spletne aplikacije polnilnika. V spletni aplikaciji se lahko kadar koli povežete v domače omrežje.

- ✓ Polnilnik je vklopljen. Polnilnik samodejno odpre svojo dostopno točko WiFi.
- 1. V napravi priključite simbol omrežja oziroma simbol za WiFi v pravilni vrstici.
- 2. Izberite WiFi-omrežje s seznama. Ime WiFi-omrežja ustreza imenu SSID v dokumentu s podatki za dostop in je prikazano kot **ICCPD-#####**.
- 3. Izberite gumb „Poveži“.
- 4. V polju **Varnostno geslo** vnesite geslo omrežja (v dokumentu s podatki za dostop ima oznako **WiFi PSK**).
 - ➔ Povezava z omrežjem WLAN se vzpostavi.
- 5. Odprite brskalnik.
- 6. V naslovno vrstico brskalnika vnesite naslednji IP-naslov: **192.168.0.1**.

Napotek: Pri operacijskem sistemu Windows 10 morate najprej vnesti PIN-kodo usmerjevalnika. Izberite povezavo Namesto tega se poveži z varnostnim ključem omrežja in nato vnesite ključ.

i Informacija

Če je naprava v domačem omrežju, do spletne aplikacije ni več mogoče dostopati prek IP-naslova dostopne točke (192.168.0.1), temveč samo prek samodejno dodeljenega IP-naslova ali imena gostitelja polnilnika.

- Razpoložljivi vnosi IP-naslova:
 - Web Application: **Vzdrževanje** ► **Informacija o napravi**
 - Polnilnik: **Nastavitve** ► **Omrežja** ► **Informacije o omrežju**
- Razpoložljivi vnosi imena gostitelja:
 - Dokument s podatki za dostop
 - Web Application: **Vzdrževanje** ► **Informacija o napravi**

Preusmeritev v spletno aplikacijo

i Informacija

Glede na uporabljeni brskalnik se spletna aplikacija ne odpre takoj, ampak se najprej prikaže opozorilo o varnostnih nastavitvah brskalnika.

1. V prikazanem opozorilu brskalnika izberite **Razširjeno**.
2. V naslednjem pogovornem oknu izberite **Dodaj izjemo**.
 - ➔ Potrdilo SSL se potrdi in spletna aplikacija se odpre.

Zgodovina polnjenja

Tu so kronološko navedeni postopki polnjenja polnilnika. Pri vsakem postopku polnjenja so na voljo naslednje informacije:

- čas,
- čas polnjenja,
- Poraba
- stroški (če je na voljo energijski manager),
- uporabljeni račun (če je bil med aktivnim postopkom polnjenja izbran račun).

Web Application ponuja možnost izvoza zgodovine polnjenja v obliki datoteke Excel.

1. Izberite **Izvozi zgodovino polnjenja**.
2. Pomaknite se na zeleno mesto shranjevanja in shranite datoteko.

Informacija

Za vsak aktivni postopek polnjenja je za namene vrednotenja na izbiro **Službena** ali **Privatna**. Račun lahko izberete pri informacijah o trenutnem **postopku polnjenja** (simbol i v menijski vrstici) v polnilniku. Izbira se prevzame tudi pri naslednjem postopku polnjenja in jo je treba po potrebi na novo določiti.

Povezave

Za dostop do spletne aplikacije polnilnika ter njegovih informacij in nastavitvev morata biti naprava in polnilnik v domačem omrežju (prek povezave WiFi ali PLC). Prek internetne povezave domačega omrežja je mogoče uporabljati vse funkcije spletne aplikacije.

Če na mestu uporabe domače omrežje ni na voljo, se lahko vaša naprava (računalnik, tablični računalnik ali pametni telefon) prijavi neposredno v polnilniku

prek njegove dostopne točke WiFi. Vendar s tem ni vzpostavljena internetna povezava in so na voljo samo lokalno nameščene funkcije.

Informacija

Če je naprava v domačem omrežju, do spletne aplikacije ni več mogoče dostopati prek IP-naslava dostopne točke (192.168.0.1), temveč samo prek samodejno dodeljenega IP-naslava ali imena gostitelja polnilnika.

- Razpoložljivi vnosi IP-naslava:
 - Web Application: **Vzdrževanje** ▶ **Informacija o napravi**
 - Polnilnik: **Nastavitve**  ▶ **Omrežja** ▶ **Informacije o omrežju**
- Razpoložljivi vnosi imena gostitelja:
 - Dokument s podatki za dostop
 - Web Application: **Vzdrževanje** ▶ **Informacija o napravi**

Informacija

Če med postopkom nastavljanja preklopite z načina z dostopno točko na omrežno povezavo WiFi oziroma obratno, je potrebna ponovna prijava.

Preklop na domače omrežje prek komunikacije po energetskih vodih je poleg obstoječe povezave prek dostopne točke možen brez ponovnega zagona.

Informacija

Če uporabljate spletno aplikacijo, se lahko povezava prek dostopne točke deaktivira samo, če je možna povezava z domačim omrežjem.

- ▶ Izberite zeleno omrežno povezavo (dostopna točka, WiFi, komunikacija po energetskih vodih).

Dostopna točka

Naprava se lahko poveže neposredno s polnilnikom prek njegove vgrajene dostopne točke WiFi.

1. Izberite funkcijo **Vzpostavi dostopno točko**.
2. V nastavitvah vnesite ime omrežja in varnostno geslo dostopne točke.
 - ▶ Za informacije o vzpostavitvi povezave prek dostopne točke ▶ Upoštevajte poglavje „Priklic spletne aplikacije“ na strani 814..

WiFi

Informacija

Če je polnilnik že povezan z napravo prek dostopne točke, ni mogoče istočasno vzpostaviti povezave z WiFi-omrežjem. Dostopno točko morate najprej deaktivirati.

1. Aktivirajte WiFi.
2. Izberite možnost **Poveži se z omrežjem**.
3. S seznama izberite ustrezno omrežje in vnesite **Varnostno geslo**. **Drugo omrežje**: izberite to možnost, če gre za nevidno omrežje.
4. Izberite, da bo IP-naslov samodejno dodeljen (priporočeno).
 - ➔ IP-naslov se prikaže, ko je vzpostavljena povezava z omrežjem.

Na seznamu je omrežje prikazano s statusom **Povezano**.

Upravljanje WiFi-omrežij

Izberite možnost	Obrazložitev
Drugo omrežje	▶ Izberite to možnost, če uporabljate nevidno omrežje.
Upravljanje znanih omrežij	▶ Izberite Izbriši , če želite odstraniti shranjena omrežja. Polnilnik je tako vedno v ustreznem omrežju.

Prekinitev omrežne povezave

1. Izberite omrežje, s katerim je vzpostavljena povezava.
2. Izberite **Prekini**, da prekinete povezavo z WiFi-omrežjem.

Konfiguracija omrežne povezave

1. Izberite omrežje, s katerim je vzpostavljena povezava.
2. Če želite spremeniti nastavitve naslova IPv4 in strežnika DNS, izberite **Konfiguriraj**.

Informacija

Za omrežno povezavo se uporablja frekvenčni pas 2,4 GHz. Pri težavah s povezavo deaktivirajte frekvenčni pas 5 GHz na usmerjevalniku omrežja.

Komunikacija po energetskih vodih

Polnilnik se lahko namesto prek povezave WiFi z domačim omrežjem poveže tudi prek povezave PLC. Pri tem se razpoložljivo električno omrežje uporabi za izgradnjo lokalnega omrežja za prenos podatkov. Polnilnik je v omrežju PLC registriran kot odjemalec. Za vzpostavitev povezave se lahko polnilnik in modem PLC povežeta prek tipke za povezavo. V tem primeru se polnilnik samodejno poveže z modmom PLC. Druga možnost vzpostavitve povezave je z vnosom varnostnega gesla polnilnika v modemu PLC.

1. Aktivirajte možnost **Komunikacija po energetskih vodih (PLC)**.
 2. Polnilnik dodajte omrežju PLC:
 - **1. možnost:** s tipko za povezavo:
 - a. V spletni aplikaciji izberite možnost **Vzpostavi povezavo z metodo PLC Push**.
 - b. Izberite **Zaženi povezovanje**.
 - c. V 2 minutah pritisnite tipko za povezavo na modemu PLC, da zaženete vzpostavitev povezave.
 - d. Izberite gumb **Poveži**, da potrdite povezavo.
 - **2. možnost:** z vnosom varnostnega gesla PLC:
 - a. Izberite možnost **Vzpostavi povezavo z varnostnim geslom PLC**. Prikaže se varnostno geslo.
 - b. Varnostno geslo vnesite v nastavitvah modema PLC.
- ➔ Polnilnik je vključen v omrežje PLC in povezava je vzpostavljena.

Povezava PLC z vozilom

Ta funkcija je vidna in se lahko konfigurira samo pri uporabniku **Podpora uporabnikom**. Z deaktiviranjem povezave PLC se v vozilo prek kabla ne prenesejo nobeni podatki več.

To stanje je na primer potrebno med določenimi merjenji.

S prenosom podatkov je standardno omogočeno polnjenje, ki temelji na protokolu polnjenja (High Level Communication).

Postopek polnjenja brez prenosa podatkov temelji na električnih parametrih (modulacija širine pulza).

Dodajanje energijskega managerja

Če želite, da krmiljenje polnjenja prevzame energijski manager, je treba najprej medsebojno povezati polnilnik (napravo EEBus) in energijskega managerja. Povezavo je treba vzpostaviti v spletni aplikaciji energijskega managerja in spletni aplikaciji polnilnika (opcijsko lahko tudi neposredno na polnilniku).

Vzpostavitev povezave s polnilnikom v energijskem managerju

▶ Vzpostavitev povezave s polnilnikom je opisana v poglavju „Dodajanje naprave EEBus“ uvoda spletne aplikacije za Porsche Home Energy Manager.

Vzpostavitev povezave z energijskim managerjem na polnilniku

✓ Polnilnik in energijski manager sta v istem omrežju.

1. V spletni aplikaciji polnilnika se pomaknite do možnosti **Povezave** ▶ **Energijski manager**.
 - ➔ Energijski manager je prikazan na seznamu **Razpoložljivi energijski managerji**.
2. Izberite energijskega managerja in ga razširite.

- Izberite **Poveži napravo**.
 - ➔ Vzpostavitev povezave se preverja.
- V pogovornem oknu **Vzpostavi povezavo** znova preverite identiteto energijskega managerja na osnovi identifikacijske številke (SKI) in nato izberite možnost **Poveži**.
 - ➔ Energijski manager je uspešno povezan in prikaže se status **Energijski manager povezan**.

Polnilnik prevzame nastavitve energijskega managerja (npr. podatki o polnilnem toku, zaščita proti preobremenitvi in optimizirano polnjenje ter nastavitve tarif).

Prekinitev povezave z energijskim managerjem:

- V spletni aplikaciji polnilnika se pomaknite do možnosti **Povezave** ► **Energijski manager**.
 - ➔ Povezani energijski manager se prikaže s statusom **Energijski manager povezan**.
- Izberite **Prekini**.
 - ➔ Povezava med energijskim managerjem in polnilnikom se prekine.

Povezava uporabniških profilov

Informacija

Za prenos podatkov v račun Porsche ID mora biti naprava povezana z internetom.

Informacije o postopkih polnjenja lahko priključite tudi v svojem računu Porsche ID. V ta namen mora biti polnilnik povezan z računom Porsche ID.

- Izberite gumb **Poveži uporabniški profil**.
 - ➔ Odpre se pogovorno okno **Poveži uporabniški profil**.
- Glede na to, ali obstaja internetna povezava, izberite naslednjo možnost (glejte „Možnosti internetne povezave“).
- Na spletni strani računa Porsche ID vnesite podatke za prijavo (Porsche ID, geslo).

Možnosti internetne povezave

Izberite možnost	Obrazložitev
Na My Porsche	<ul style="list-style-type: none"> ✓ Spletna aplikacija z internetno povezavo. ► Preusmerjeni ste neposredno v račun Porsche ID.
Dodatne možnosti	<ul style="list-style-type: none"> ✓ Spletna aplikacija brez internetne povezave. ► Z mobilno napravo, ki omogoča internetno povezavo, optično preberite prikazano kodo QR ali v brskalnik ročno vnesite prikazani URL.

Nastavitve Sistem

Simulacija

Ta nastavek je vidna samo za uporabnika Podpora uporabnikom. V načinu simulacije so lahko priročno prikazane funkcije polnilnika in simulacija postopka polnjenja. Nastavitve, opravljene v načinu simulacije, se ne prevzamejo.

- ✓ Uporabnik **Podpora uporabnikom** je prijavljen.
- Aktivirajte funkcijo.

Pri ponovni prijavi v spletno aplikacijo se simulacija znova deaktivira.

Sprememba gesla

Tu spremenite geslo za prijavo v spletno aplikacijo. Začetno geslo iz dokumenta o podatkih za dostop se prepíše z novim izbranim geslom.

- Izberite možnost **Spremeni** in vnesite novo geslo.

Aktiviranje zaščite naprave

PIN-koda ščiti vaš polnilnik in preprečuje nepooblaščen povezavo vozila z vašim polnilnikom.

- Aktivirajte funkcijo.
- Vnesite in potrdite PIN-kodo, sestavljeno iz 4 števk.
- Ponovno vnesite PIN-kodo in potrdite.
 - ➔ Aktivacija zahteve za vnos PIN-kode je potrjena.
 - Vnesite to PIN-kodo za odklepanje polnilnika.

Aktiviranje PIN-kode gosta

Nastaviti je mogoče tudi PIN-kodo gosta za dodatnega uporabnika:

- Postopek je enak kot pri dodeljevanju PIN-kode za zaščito naprave.

Informacija

Gostujoči uporabnik ne more konfigurirati polnilnika.

Upravljanje porabe energije

Aktivirajte stanje pripravljenosti za varčno porabo elektrike. Stanje pripravljenosti se aktivira takoj, ko je postopek polnjenja zaključen.

▶ Aktivirajte funkcijo **Stanje mirovanja**.

Naprava potrebuje nekaj časa, da zapusti stanje pripravljenosti in ponovno vzpostavi pripravljenost za delovanje.

i **Informacija**

Po daljšem času neuporabe polnilnik samodejno preklopi v stanje mirovanja: Najprej se zmanjša svetlost zaslona, nato pa se zaslon naprave izklopi. Za ponovno aktivacijo uporabe pritisnite gumb za vklop/izklop.

Vnos jezika in države

Polje	Obrazložitev
Jezik	Izbira jezika za spletno aplikacijo.
Država	Država mesta uporabe. Konfiguracijske nastavitve so odvisne od države. Če se vnos ne ujema z dejanskim mestom uporabe, morda niso na voljo vse nastavitve.

Vnos datuma in ure

Polje	Obrazložitev
Datum in ura	Kadar je vzpostavljena omrežna povezava, se datum in ura nastavita samodejno. Časovni pas: mogoče ga je nastaviti ročno. Nastavi čas: vnesite čas, če omrežni čas ni na voljo kot referenca.

Merske enote

Izberite parametre in merske enote, ki jih želite uporabiti za napravo.

Zaslon naprave

Ta nastavev določa svetlost zaslona naprave.

Polnjenje

Status omrežja

Ta nastavev je vidna samo za uporabnika **Podpora uporabnikom**. Naprava samodejno prepozna tu navedene informacije o statusu omrežja.

Prikaz	Obrazložitev
Omrežne faze	Število faz napajalnega kabla.
Tip kabla	Vrsta avtomobilskega polnilnega kabla. Tip kabla podaja pomembne informacije za nastavev največjega polnilnega toka.

Prikaz	Obrazložitev
Omejeno delovanje	Številka nakazuje, na katere senzorje polnilne moči negativno vpliva pregrevanje: <ul style="list-style-type: none"> - 0: Previsoka temperatura mikrotermilnika - 1: Previsoka temperatura releja - 2: Notranja previsoka temperatura - 3: Previsoka temperatura kabla infrastrukture – senzor 1 - 4: Previsoka temperatura kabla infrastrukture – senzor 2

Nadzor ozemljitve

⚠ NEVARNOST Električni udar, kratki stik, požar, eksplozija, ogenj

Pri uporabi polnilnika brez aktivnega nadzora ozemljitve lahko pride do električnih udarov, kratkih stikov, požarov, eksplozij ali opeklin.

- ▶ Polnilnik prednostno uporabljajte v ozemljenih električnih omrežjih.
- ▶ Nadzor ozemljitve deaktivirajte samo pri neozemljenih električnih omrežjih.
- ▶ Aktivirajte nadzor ozemljitve pri ozemljenih električnih omrežjih.

Za aktiviranje in deaktiviranje nadzora ozemljitve ► Upoštevajte poglavje „Aktiviranje in deaktiviranje nadzora ozemljitve“ na strani 812.

Prilagajanje polnilnega toka

Če je polnilni tok vozila previsok, se lahko sproži varovalka in napajanje v območju varovalke se prekine.

Če je energijski manager povezan s polnilnikom, nadzoruje prenapetostna zaščita polnilni tok, ki ga prejemata polnilnik. Če energijski manager v domačem omrežju ni na voljo, morate določiti največjo vrednost toka.

Tu navedeni polnilni tok ne sme preseči največje vrednosti polnilnega toka, s katero lahko obremenite električno inštalacijo.

Pri določanju največjega polnilnega toka upoštevajte naslednje:

- tip kabla, ki je priključen na polnilnik,
- druge porabnike, ki so priključeni na napeljavo oz. varovalko.

Informacije o napajalnem kablu in uporabi, ki je odvisna od države, Upoštevajte poglavje „Izbira napajalnega kabla“ na strani 803..

Informacija

Polnilne moči ne smete nikakor nastaviti na višjo vrednost, kot je maksimalna razpoložljiva moč tokokroga.

V primeru nejasnosti se obrnite na usposobljenega električarja.

Informacija

Če je vzpostavljena povezava z energijskim managerjem, vrednost, ki je določena tukaj, prepisejo nastavitve energijskega managerja.

- ✓ Na polnilnik je priključen avtomobilski kabel.
- V spletni aplikaciji za nastavev minimalne in maksimalne vrednosti polnilnega toka uporabite regulator.

Vzdrževanje

Prikaz informacij o napravi

Te informacije se nanašajo na podatke o napravi, kot so številka različice, serijska številka in ime gostitelja.

Če se pojavi obvestilo o napaki, te podatke potrebuje partner Porsche.

Prikaz informacij o skupnem času delovanja

Prikaz	Obrazložitev
Skupna poraba energije	Prikazuje skupno porabo energije tega polnilnika v vseh dosedanjih polnjenjih.
Skupni čas polnjenja	Prikazuje skupni čas polnjenja tega polnilnika v vseh dosedanjih polnjenjih.

Prikaz pomnilnika dogodkov

Ta nastavev je vidna samo za uporabnika **Podpora uporabnikom**. Prikazane informacije pomnilnika dogodkov se nanašajo na obvestila o napaki, ki se pojavijo pri preverjanju sistema. Prikazani so aktivni in pasivni pomnilniki dogodkov. V primerjavi s pasivnimi dogodki aktivni dogodki oz. napake ne izginejo, temveč ostanejo prisotne.

- Izberite ustrezní protokol, da prikažete obvestilo o napaki in rezultate preverjanja sistema.

Namestitev posodobitev programske opreme

Polnilnik standardno preverja, ali so na voljo posodobitve programske opreme, ter jih prenese. Ta nastavev določa, ali se posodobitve programske opreme namestijo samodejno ali ročno. **Različica programske opreme:** prikazuje nameščeno različico programske opreme.

Informacija

Za iskanje in prenos posodobitev programske opreme mora imeti naprava vzpostavljeno internetno povezavo.

Samodejno izvajanje

Ko je funkcija aktivirana, polnilnik samodejno namesti posodobitve programske opreme.

- Izberite funkcijo **Samodejne posodobitve programske opreme**.

Ročno izvajanje

V statusu naprave v pregledu se prikaže obvestilo, da je na voljo nova različica programske opreme.

- ✓ Funkcija **Samodejne posodobitve programske opreme** je deaktivirana.
- Za začetek namestitve izberite gumb **Izvedi posodobitev programske opreme**.

Ustvarjanje varnostne kopije nastavitve

Konfiguracijske nastavitve in pridobljene podatke je mogoče shraniti z varnostno kopijo. Po potrebi (npr. po ponastavitvi na tovarniške nastavitve) lahko te nastavitve obnovite z varnostno kopijo. Varnostne kopije so v spletni aplikaciji ustvarjene ročno.

V varnostni kopiji se ne shranijo gesla ali osebni podatki, kot je zgodovina polnjenja.

Ustvarjanje varnostne kopije

Za ročno varnostno kopijo se podatki shranijo v vašo napravo.

✓ Naprava in polnilnik sta v omrežju.

1. Izberite **Izvozi**.
2. Pomaknite se na mesto shranjevanja.
3. Shranite varnostno datoteko.

Dodeli geslo: Vnesite geslo.

Geslo ščiti vaše podatke in ga je treba vnesti pri uvozu oz. obnovitvi varnostne kopije.

Obnovitev varnostne kopije

Shranjeno varnostno datoteko je mogoče iz naprave uvoziti v polnilnik.

✓ Naprava in polnilnik sta v omrežju.

1. Izberite gumb **Uvozi**.
2. Pomaknite se na varnostno datoteko in jo izberite.
3. Vnesite geslo, ki ste ga uporabili pri shranjevanju.

Resetiranje na tovarniške nastavitve

Z aktiviranjem te funkcije se vsi osebni podatki in konfiguracije, kot so zgodovina polnjenja in nastavitve omrežja, izbrišejo. Poleg tega bodo vsa gesla ponastavljena na začetna gesla iz dokumenta s podatki za dostop.

- ▶ Aktivirajte funkcijo **Ponastavi na tovarniške nastavitve**.

Če želite ustvariti varnostno kopijo, Upoštevajte poglavje „Vzdrževanje“ na strani 819.

Informacija

Če nastavitve ponastavite na tovarniško stanje, vam bo pri naslednji uporabi čarovnik za nastavitve pomagal z najpomembnejšimi nastavitvami naprave.

Polnilna postaja

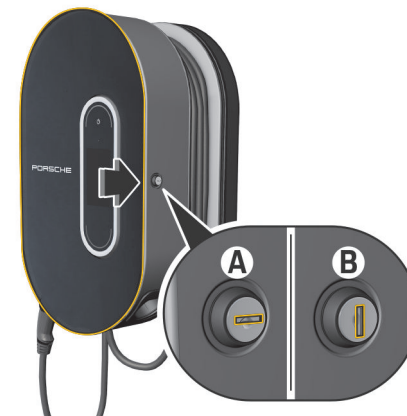

Sl. 414 Polnilna postaja

Odpiranje polnilne postaje

- ▶ Vratca polnilne postaje potisnite v **smeri puščice**. Vratca se odprejo avtomatsko.

Zapiranje polnilne postaje

- ▶ Vratca polnilne postaje zaprite in jih potisnite v **smeri puščice**.

Zaklepanje polnilne postaje

- ▶ Ključavnico zavrtite v položaj **A** (Sl. 414).

Odklepanje polnilne postaje

- ▶ Ključavnico zavrtite v položaj **B** (Sl. 414).

Nameščanje upravljalne enote v polnilno postajo in njeno odstranjanje iz polnilne postaje

NAPOTEK

Poškodbe polnilnika

- ▶ Vratca naj bodo vedno zaprta.
- ▶ Na vratca ali na polnilno postajo ne odlagajte predmetov.

Nameščanje upravljalne enote v polnilno postajo

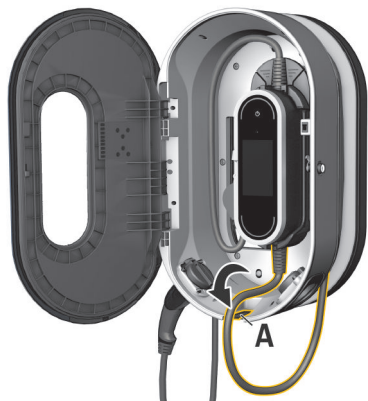

Sl. 415 Nameščanje upravljalne enote

1. Odprite vratca polnilne postaje.
2. Upravljalno enoto spodaj namestite v nastavke na polnilni postaji in jo potisnete nazaj, da se zaskoči.

3. Avtomobilski kabel speljite skozi odprtino A (Sl. 415) in preostalo dolžino napeljave, ki je ne potrebujete, navijte okrog polnilne postaje.
4. Napajalni kabel vstavite v vtičnico.
5. Zaprite vratca polnilne postaje.

Odstranjanje upravljalne enote iz polnilne postaje



Sl. 416 Nameščanje upravljalne enote

1. Odprite vratca polnilne postaje.
2. Napajalni kabel odstranite iz vtičnice.
3. Avtomobilski kabel do konca odvijte s polnilne postaje.
4. Upravljalno enoto sprostite iz držala, tako da pritisnete tipki za sprostitev (puščica), in jo odstranite.

Motnje v delovanju

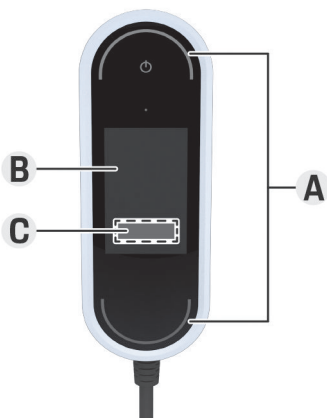

A Statusni lučki LED svetila rdeče

B Obvestilo o napaki in vzrok

C Ukrep

Pri napakah ali motnjah polnilnik na zaslonu prikaže ustrezen napotek. Statusni lučki LED in gumb za vklop/izklop pri tem svetijo rdeče. Napotek vsebuje obvestilo o napaki, informacije o vzroku in postopek ukrepanja.

▶ Sledite navodilom postopka ukrepanja.

NAPOTEK

Poškodbe polnilnika

▶ Če trajno prihaja do motenj ali se motnje ponovno pojavijo, polnilnik izklopite iz električnega omrežja in se obrnite na usposobljenega električarja. Porsche priporoča, da se obrnete na certificiranega partnerja Porsche.

Spodnji pregled vsebuje priporočila za ravnanje v primeru motenj v delovanju, ki polnjenje vozila omejujejo ali preprečujejo.

Sl. 417 Prikaz pri motnjah v delovanju

Situacija	Priporočeno ravnanje
Prikaz (zaslon, statusni lučki LED, gumb za vklop) je v celoti izginil.	<ul style="list-style-type: none"> ▶ Polnilnik izklopite iz električnega omrežja in ga zamenjajte. ▶ Hišno napeljavo naj pregleda usposobljen električar.
Zaslon ničesar ne prikazuje, statusni lučki LED nista obarvani in gumb za vklop sveti rdeče.	<ul style="list-style-type: none"> ▶ Polnilnik je pregret. Polnilnik odklopite iz električnega omrežja in pustite, da se ohladi počasi, brez pripomočkov. ▶ Če je napaka še prisotna, polnilnik zamenjajte.
Omejeno delovanje ali polnjenje ni mogoče (obvestilo na zaslonu).	<ul style="list-style-type: none"> ▶ Preverite, ali sta napajalni in avtomobilski kabel na pravi strani povezana z upravljalno enoto ter ali sta pravilno priključena na priključke. ▶ Prepričajte se, da je temperatura polnilnika v dopustnem območju. <ul style="list-style-type: none"> ▷ Upoštevajte poglavje „Tehnični podatki“ na strani 827. ▶ Eventualno potrdite naslednje obvestilo o napaki. ▶ Ponovno zaženite polnilnik. Za ponovni zagon morate gumb za vklop/izklop pritisniti in držati najmanj 10 sekund.

Situacija	Priporočeno ravnanje
Polnilnik tok je prenizek (obvestilo na zaslonu).	<ul style="list-style-type: none"> ▶ Domače omrežje je preobremenjeno. Izklopite druge večje porabnike.
Omrežna napetost je previsoka (obvestilo na zaslonu).	<ul style="list-style-type: none"> ▶ Hišno napeljavo naj pregleda usposobljen električar.
Polnilnik ni v dovoljenem temperaturnem območju (obvestilo na zaslonu).	<ul style="list-style-type: none"> ▶ Izklop naprave zaradi previsoke temperature: ne izpostavljajte neposrednemu sončnemu sevanju in polnilnik ohladite počasi, brez pripomočkov. ▶ Izklop naprave zaradi prenizke temperature: pustite, da se polnilnik pred uporabo ogreje v temperiranem okolju. ▶ Okvara senzorja za temperaturo naprave: zamenjajte polnilnik.
Varovalka hišne napeljave se je sprožila (sporočilo na zaslonu).	<ul style="list-style-type: none"> ▶ V nastavitvah polnilnika zmanjšajte polnilni tok. ▶ Eventualno potrdite naslednje obvestilo o napaki.
Prikaže se prekinitev polnjenja: <ul style="list-style-type: none"> ▶ ☹Gumb za vklop/izklop sveti belo. ▶ ○Statusni lučki LED utripata modro. ▶ Zaslon se vklopi. 	<ul style="list-style-type: none"> ▶ Počakajte, da vozilo samodejno ponovno vzpostavi polnjenje. ▶ Polnjenje je mogoče prekiniti na vozilu.

Transport

OPOZORILO

Nezaščitena polnilna oprema

Nezaščiten, napačno zaščiten ali nepravilno nameščen polnilnik lahko pri zaviranju, pospeševanju, zaviranju ali prometnih nesrečah zdrsne in ogrozi potnike v vozilu.

- ▶ Nikdar ne prevažajte nepritrjenega polnilnika.
- ▶ Polnilnik vedno prevažajte v prtljažniku, nikoli v potniškem prostoru (npr. na sedežih ali pred njimi).

Zaščita polnilnika pri transportu

Polnilnik je priložen s torbo za shranjevanje (odvisno od tipa vozila).

- ▶ Če je torba za shranjevanje priložena: polnilnik vedno hranite in prevažajte v torbi. Torbo s kaveljčki pritrdite v sprednji in zadnji pritrdilni obroček.

Za informacije o pritrdilnih obročkih v prtljažniku:

▶ Upoštevajte navodila za uporabo vozila.

- ▶ Če torba za shranjevanje ni priložena: za transport polnilnik pospravite v zadnji prtljažnik.
- ▶ Glede na vrsto vozila polnilnik shranjujte tako, da v primeru nesreče ne poškoduje nobenega potnika.

Čiščenje in vzdrževanje

Redno preverjajte, ali je polnilnik poškodovan oz. umazan, in ga po potrebi očistite.



NEVARNOST

Električni udar, požar

Nevarnost hudih ali smrtnih poškodb zaradi požara ali električnega udara.

- ▶ Polnilnika in vtičev nikdar ne potaplajte v vodo in jih ne izpostavljajte neposrednim curkom vode (npr. iz visokotlačnih naprav za čiščenje ali iz vrt-nih cevi).
- ▶ Polnilnik očistite, ko je upravljalna enota v celoti izključena iz električnega omrežja in ločena od vozila. Za čiščenje uporabljajte suho krpo.

Odlaganje

Električno/elektronsko opremo oddajte na zbirnem mestu ali pri pooblaščenem podjetju za odlaganje odpadkov.

- ▶ Električne/elektronske opreme ne mečite v gospodinjske odpadke.
- ▶ Električno/elektronsko opremo odstranite skladno z veljavnimi predpisi za varovanje okolja.
- ▶ V primeru vprašanj glede odstranjevanja se obrnite na partnerja Porsche.

Tehnični podatki

Električne specifikacije 9Y0.971.675 ...	BE	BG	BJ
Moč	7,2 kW	11 kW	22 kW
Nazivni tok	16 A, dvofazni 32 A, enofazni	16 A, trifazni	32 A, trifazni
Omrežna napetost	100–240 V/400 V	100–240/400 V	100–240/400 V
Faze	2/1	3	3
Omrežna frekvenca	50 Hz/60 Hz	50 Hz/60 Hz	50 Hz/60 Hz
Prenapetostna kategorija (IEC 60664)	II	II	II
Vdelana oprema za zaščito pred okvarnim tokom	Tip A (AC: 30 mA) + DC: 6 mA	Tip A (AC: 30 mA) + DC: 6 mA	Tip A (AC: 30 mA) + DC: 6 mA
Razred zaščite	I	I	I
Vrsta zaščite	IP55 (ZDA: Enclosure 3R)	IP55 (ZDA: Enclosure 3R)	IP55 (ZDA: Enclosure 3R)
Območja oddajnih frekvenc	2,4 GHz, 5 GHz	2,4 GHz, 5 GHz	2,4 GHz, 5 GHz
Oddajna moč	20 dBm	20 dBm	20 dBm
Mehanske specifikacije 9Y0.971.675 ...	BE	BG	BJ
Masa upravljalne enote	2,54 kg		
Dolžina avtomobilskega kabla	2,5 m ali 7,5 m		
Dolžina napajalnega kabla	0,9 m		

Tehnični podatki

Mehanske specifikacije osnove v obliki stenskega nosilca 9Y0.971.675 ...	BE	BG	BJ
Mere osnove v obliki stenskega nosilca	385 mm x 135 mm x 65 mm (dolžina x širina x višina)		
Masa osnove v obliki stenskega nosilca	pribl. 0,45 kg		
Mere vodila za kabel	127 mm x 115 mm x 139 mm (dolžina x širina x višina)		
Masa vodila za kabel	pribl. 0,42 kg		
Mere držala vtiča	136 mm x 50 mm x 173 mm (dolžina x širina x višina)		
Masa držala vtiča	pribl. 0,14 kg		
Masa osnove v obliki stenskega nosilca	pribl. 1 kg		
Mehanske specifikacije polnilne postaje 9Y0.971.675 ...	BE	BG	BJ
Mere polnilne postaje	373 mm x 642 mm x 232 mm (širina x višina x globina)		
Masa polnilne postaje	pribl. 9,7 kg		
Pogoji v okolici in pogoji skladiščenja 9Y0.971.675 ...	BE	BG	BJ
Temperatura okolice	-30 °C do +50 °C		
Vlažnost zraka	5 %–95 %, nekondenzirajoča		
Nadmorska višina	največ 5.000 m n. m.		



05004-19-12331

"Atendimento à Regulamentação

Anatel Este equipamento não tem direito à proteção contra interferência prejudicial e não pode causar interferência em sistemas devidamente autorizados. Este produto está homologado pela ANATEL, de acordo com os procedimentos regulamentados pela Resolução 242/2000, e atende aos requisitos técnicos aplicados. Para maiores informações, consulte o site da ANATEL www.anatel.gov.br"

Tipska tablica

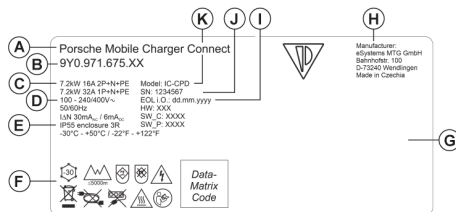

Sl. 418 Tipska tablica (primer)

- A** Produktno ime
- B** Številka artikla
- C** Zmogljivost in nazivni tok
- D** Omrežna napetost
- E** Vrsta zaščite
- F** Piktogrami za upravljanje
- G** Podatki o certificiranju
- H** Proizvajalec

- I** Datum proizvodnje
- J** Serijska številka
- K** Oznaka tipa

Podatki o proizvodnji

Datum proizvodnje

Datum proizvodnje polnilnika najdete na tipski tablici za okrajšavo „EOL i.O.“.

Naveden je v naslednji obliki: dan proizvodnje.mesec proizvodnje.letno proizvodnje

Datum proizvodnje

Datum proizvodnje polnilnika najdete na tipski tablici za okrajšavo „EOL“.

Naveden je v naslednji obliki: dan proizvodnje.mesec proizvodnje.letno proizvodnje

Proizvajalec polnilnika

eSystems MTG GmbH
 Bahnhofstraße 100

73240 Wendlingen

Nemčija

Električna preverjanja

Če imate vprašanja glede rednega električnega preverjanja polnilne infrastrukture (npr. VDE 0702), se pozanimajte tukaj: <https://www.porsche.com/international/accessoriesandservice/porscheservice/vehicleinformation/documents/> ali pri partnerju Porsche.

Izjava o skladnosti

Polnilnik ima radijsko opremo.

Proizvajalec te radijske opreme izjavlja, da v skladu z določili za njeno uporabo ta radijska oprema ustreza zahtevam Direktive 2014/53/EU.

Celotno besedilo izjave EU o skladnosti je na voljo na naslednjem spletnem naslovu:

► <http://www.porsche.com/international/accessoriesandservice/porscheservice/vehicleinformation/documents>

Uvozniki

Abu Dhabi

Porsche Centre Abu Dhabi

Zayed 2nd Street

Abu Dhabi

United Arab Emirates

P.O. Box 915

Telefon: +971 2 619 3911

Dubai

Porsche Centre Dubai

Sheikh Zayed Road E11

Dubai United Arab Emirates

P.O. Box 10773

Telefon: +971 4 305 8555

Tehnični podatki

Rusija

Porsche Russia

Leningradskoye Shosse, stavba 71A/10

125445 Moskva, Rusija

Telefon: '+7-495-580-9911

Singapur: Porsche Singapore

Porsche Asia Pacific Pte Ltd

20 McCallum Street #12-01

Tokio Marine Centre

Singapore 069046

In case of questions please contact Porsche Centre Singapore under (+65) 6472 4433

Stvarno kazalo

A

Avtomobilski polnilni kabel	
Vrste kablov in vtičev.....	803
Avtomobilski polnilni priključek.....	811

Č

Čarovnik za nastavitve.....	810
Časi polnjenja.....	811
Čiščenje.....	825

D

Datum proizvodnje.....	829
Domače omrežje.....	808
Ime gostitelja.....	815
IP-naslov.....	815
Dostopna točka.....	809
Nastavljanje.....	815

E

Energijski manager.....	808
Dodajanje.....	816
Povezovanje.....	816
Prilagajanje polnilnega toka.....	808

I

Ime gostitelja.....	815
Informacije o varstvu osebnih podatkov.....	792
IP-naslov.....	815
Izbira mesta montaže.....	799
Izbira omrežja.....	808
Izguba podatkov za dostop.....	795
Izjava o skladnosti.....	829
Izvoz zgodovine polnjenja.....	815

J

Jezik in država.....	807
----------------------	-----

K

Kabel	
Pritrjevanje.....	807
Sprostitev.....	807
Konfiguracija naslova IPv4.....	815
Konfiguracija strežnika DNS.....	815

M

Menjava napajalnega in avtomobilskega kabla.....	806
Montaža držala vtiča.....	800
Montaža osnove v obliki stenskega nosilca.....	800
Montaža polnilne postaje.....	801
Montaža brez distančnika.....	802
Montaža z distančnikom.....	801
Motnje v delovanju.....	822
Možnosti upravljanja.....	798

N

Nadaljnje informacije.....	792
Nadzor ozemljitve	
Aktiviranje.....	813
Deaktiviranje.....	812
Nameščanje upravljalne enote v polnilno postajo.....	821
Napajalni kabel.....	803
Gospodinjstva vtičnica.....	804
Industrijska vtičnica.....	804
Napotki za upravljanje.....	810
Nastavljanje zahteve za vnos PIN-kode.....	809
Navodila za uporabo	
Informacije o varstvu osebnih podatkov.....	792
Nadaljnje informacije.....	792

O

Obseg dobave.....	795
Odlaganje.....	826
Odstranjevanje upravljalne enote iz polnilne postaje.....	821

Omejitev polnilnega toka.....	812
Orodje.....	800

P

Piktogrami.....	792
PIN- in PUK-koda	
Izguba.....	796
Sprememba gesla.....	796
Podatki o proizvodnji.....	829
Podatki za dostop.....	795
Serijska številka polnilnika.....	796
Spletna aplikacija.....	796

Polnilna moč

Prikazi.....	810
Polnilna postaja.....	820
Odklepanje.....	820
Odpiranje.....	820
Zaklepanje.....	820

Polnilni kabel

Vrste kablov in vtičev.....	803
-----------------------------	-----

Polnilnik

Piktogrami.....	792
Polnilna moč.....	810
Povezovanje.....	814
Status naprave.....	810
Status polnjenja.....	810
Začetno geslo.....	795

Polnjenje

Začasna prekinitev.....	812
Zagon.....	812
Zaključek.....	812

Poraba energije med postopkom polnjenja.....	810
--	-----

Porsche ID.....	796
-----------------	-----

Posodobitev programske opreme.....	807
------------------------------------	-----

Postopek polnjenja

Ogled.....	815
Poraba energije.....	815

Potrebno orodje.....	800
----------------------	-----

Povezava identifikacijske številke Porsche ID.....	808
--	-----

Povezava uporabniških profilov.....	808, 817
-------------------------------------	----------

Stvarno kazalo

Povezave		Transport, zaščita polnilnika.....	824
Dostopna točka.....	809	Trenutni postopek polnjenja.....	810
Energijski manager.....	808		
Tipka za povezavo PLC.....	808	U	
Varnostno geslo PLC.....	808	Upravljalna enota.....	797
WiFi.....	808	Nameščanje v stensko držalo.....	801
Predvidena uporaba.....	794	Pregled priključkov.....	796
Prenos podatkov.....	807	Zaslon.....	797
Prijava na polnilniku.....	809	Uvozniki.....	829
Prilagajanje polnilnega toka.....	809		
Prodaja polnilnika.....	796	V	
Proizvajalec.....	829	Varnostna opozorila.....	793
S		Vnos računa.....	817
Serijska številka.....	829	Vzdrževanje.....	825
Serijska številka polnilnika.....	796	Vzpostavitev omrežne povezave	
Simboli v teh navodilih.....	790	Dostopna točka.....	815
Skupna poraba energije		Komunikacija po energetskih vodih (PLC) ...	816
Trenutni postopek polnjenja.....	810	WiFi.....	815
Spletna aplikacija		W	
Dostopna točka.....	813	WiFi-omrežje	
Izguba gesla.....	796	Nevidno omrežje.....	815
Priklic.....	813	Povezovanje.....	815
Sprememba gesla.....	796	Prekinitev povezave.....	815
WiFi.....	813	Upravljanje.....	815
Začetek uporabe.....	809		
Začetno geslo.....	796	Z	
Status polnjenja.....	810	Začetek uporabe.....	807
Š		Zaslon	
Št. art. polnilnika.....	827	Jezik in država.....	807
		Menijska vrstica.....	798
T		Navigiranje.....	798
Tehnični podatki		Statusna vrstica.....	797
Električne specifikacije.....	827	Zasnova opozoril.....	790
Mehanske specifikacije.....	827	Zaščita naprave.....	809
Pogoji v okolici in pogoji skladiščenja.....	827	Zaščita pri transportu.....	824
Tipska tablica.....	829		

Omaniku käsiraamatu tutvustus

Hoiatused ja sümboolid

Selles omaniku käsiraamatus on mitmesuguseid hoiatusi ja sümboleid.



Raske vigastus või surm

Kategoorias „Oht“ esitatud hoiatuste eiramine põhjustab raske vigastuse või surma.



Raske vigastuse või surma võimalus

Kategoorias „Hoiatus“ esitatud hoiatuste eiramine võib põhjustada raske vigastuse või surma.



Keskmise raskusega või kerge vigastuse võimalus

Kategoorias „Ettevaatust“ esitatud hoiatuste eiramine võib põhjustada keskmise raskusega või kerge vigastuse.

MÄRKUS

Sõiduki kahjustumise võimalus

Kategooria „Märkus“ hoiatuste eiramine võib põhjustada sõiduki kahjustumist.



Info

Lisainfo on tähistatud sõnaga „Info“.

- ✓ Tingimused, mis peavad funktsiooni kasutamiseks olema täidetud.
- ▶ Juhised, mida peate täitma.

1. Kui juhis koosneb mitmest sammust, siis on need nummerdatud.

2. Keskekraanil esitatud juhised, mida peate täitma.

▶ Viide, kust leiate teema kohta olulist lisainfot.

Eestikeelne

Omaniku käsiraamatule

Sümbolite selgitus.....	835
Info isikuandmete kaitse kohta.....	835
Täpsem info.....	835

Ohutus

Ohutusjuhised.....	836
Õige kasutusviis.....	837

Tarnekomplekt

Pääsuandmed.....	838
------------------	-----

Ülevaade

Juhtseadise ühendused.....	839
Laadija juhtplokk.....	840
Näidikupaneeli näidikud ja juhtnupud.....	840

Paigalduskoha valimine.....	842
-----------------------------	-----

Vajalikud tööriistad.....	843
---------------------------	-----

Paigaldamine

Seinapaigaldise paigaldamine.....	843
Laadimisdoki paigaldamine.....	844

Seadistamine

Sõidukite laadimis- ja toitekaablid.....	846
Kasutuselevõtmine ja konfigureerimine.....	850
Veebirakenduse käivitamine.....	852
Laadurisse sisselogimine.....	852
Seadistamise käivitamine laaduris.....	852
Ülevaade.....	852

Kasutamine

Kasutusjuhend.....	853
Laadimine.....	854
Veebirakendusse logimine.....	855
veebirakenduse kasutamine.....	856
Laadimisdokk.....	862

Töötõrked.....	864
----------------	-----

Transportimine.....	866
---------------------	-----

Puhastamine ja hooldus.....	867
-----------------------------	-----

Kasutuselt kõrvaldamine.....	868
------------------------------	-----

Tehnilised andmed

Andmesilt.....	871
Tooteinfo.....	871
Importijad.....	871

Märksõnaloend.....	873
--------------------	-----

Omaniku käsiraamatule

Sümbolite selgitus

Olenevalt riigist võivad laaduril olla erinevad sümbolid.



Laadurit tohib kasutada temperatuurivahemikus -30 kuni $+50$ °C.



Laadurit ei tohi kasutada kõrgemal kui 5000 m merepinnast.



Laadur on varustatud lülitita kaitsejühiga.



Laadur on varustatud lülitiga kaitsejühiga.



Laadur tuleb kasutuselt kõrvaldada jäätmete kõrvaldamise nõuete kohaselt.



Pikendusjuhet ega kaablitrumlit ei tohi kasutada.



(Reisi-)adapterit ei tohi kasutada.



Mitte kasutada mitut pistikupesaa.



Laadureid ei tohi kasutada rikkis elektroonika või ühenduskaablitega.



Elektrilöögi oht vale kasutamise tõttu.



Järgida tuleb kasutusjuhiseid, sealhulgas eriti hoiatusi ja ohutusjuhiseid.



Laaduri pind

võib olla väga kuum.



Laadurit ei tohi kasutada maandamata elektritoitesüsteemides, nt IT-juhistikusüsteem. Laadurit tohib kasutada ainult maandatud elektritoitesüsteemides.



Laadurit tohib kasutada ainult ühefaasilises elektrivõrgus.



Tähistab pistikutüüpi 1, mille vahelduvpinge vahemik on ≤ 250 V.



Tähistab pistikutüüpi 2, mille vahelduvpinge vahemik on ≤ 480 V.

Info isikuandmete kaitse kohta

Selleks, et teie Porsche laadimisseade oleks alati ajakohane ja selle ühendusfunktsioonid töötaksid õigesti, kogub ja töötleb Porsche regulaarselt laadimis-

seadme järgmisi krüptitud seadmekohaseid andmeid: seadme ID, kaubamärk, põlvkond, seadme tüüp ja tarkvaraversioon.

Kui soovite, et teil oleks võimalus kasutada laadimisseadme jaoks ka muid Porsche Connecti teenuseid, peate siduma oma laadimisseadme oma Porsche ID kontoga, mis on saadaval teatud turgudel Porsche Connecti turustaja kaudu. Kui kasutate Porsche Connecti teenuseid, kogub ja töötleb Porsche nende teenuste pakkumiseks järgmisi isikuandmeid ja muid seadmekohaseid andmeid: kliendi identifikaator, statistika, laadimisprotsessi info, seisund, ühenduse seisund ja viimase ühenduse loomise ajatempel. Lisainfot ettevõtte üldtingimuste ja isikuandmete kaitse poliitika kohta leiате veebisaidilt www.porsche.com/connect-store.

Regulaarne andmeedastus teie laadimisseadmele võib teile teie Interneti-teenuse pakkuja juures kaasa tuua lisakulusid. Andmed, mida Porsche teie kohta talletab, saate jäädavalt kustutada portaalis My Porsche. Tehniliste või seaduslike piirangute tõttu ei ole mõni Porsche Connecti teenus Porsche laadimisseadmes kõigis riikides saadaval.

Täpsem info

Lisainfot laaduri ja veebirakenduse Web Application kohta leiате saidi <https://www.porsche.com> jaotisest „E-Performance“.

Ohutus

Ohutusjuhised



OHT

Elektrilöök, lühis, tulekahju, plahvatus

Kahjustatud või defektse laaduri ning kahjustatud või defektse elektritoite pistikupesa kasutamine, laaduri ebaõige käsitlemine või ohutusjuhiste järgimata jätmine võivad põhjustada elektrilöögi, lühise, plahvatus, tulekahju või põletuse.

- ▶ Kasutage ainult Porsche heakskiidetud ja tarnitud lisavarustust (nt toite- ja sõidukaablid).
- ▶ Kahjustunud ja/või määratud laadurit ei tohi kasutada. Enne kasutamist kontrollige, et kaabel ja pistikühendus ei ole kahjustunud ega määratud.
- ▶ Laaduri tohib ühendada ainult õigesti paigaldatud ja kahjustusteta elektritoite pistikupessa ja rikkevabasse elektripaigaldisse.
- ▶ Pikendusjuhet, kaablitrumlit, harupesa ega (reisi-)adapterit ei tohi kasutada.
- ▶ Äikese ajal tuleb laadur elektritoitevõrgust lahti ühendada.
- ▶ Elektrilisi komponente ei tohi muuta ega parandada.
- ▶ Tõrkeid kõrvaldada ja remonditöid teha tohivad ainult spetsialistid.



OHT

Elektrilöök, tulekahju

Valesti paigaldatud pistikupesad võivad põhjustada elektrilöögi või tulekahju, kui kõrgepingeakut laetakse sõiduki laadimispesa kaudu.

- ▶ Elektritoidet tohib kontrollida ja laaduri jaoks ette nähtud elektritoite pistikupesa tohib paigaldada ja kasutusele võtta üksnes kvalifitseeritud elektrik. See isik vastutab täiel määral asjakohaste standardite ja eeskirjade järgimise eest. Porsche soovib kasutada sertifitseeritud Porsche teeniduspartnerit.
- ▶ Pistikupesa jaoks ettenähtud toitekaabli ristlõikepindala peab olema määratud vastavalt kaabli pikkusele ning kohalikele eeskirjadele ja standarditele.
- ▶ Laadimiseks kasutatav pistikupesa peab olema ühendatud eraldi kaitsmega varustatud elektriahelaga, mis vastab kohalikele eeskirjadele ja standarditele.
- ▶ Laadur on ette nähtud kasutamiseks privaatsetes ja poolavalikes piirkondades (nt eravaldus või ettevõtte parkla). Mõnes riigis (nt Itaalia ja Uus-Meremaa) võib 2. režiimiga laadimine olla avalikes piirkondades **keelatud** .
- ▶ Kõrvalised isikud (nt mängivad lapsed) ja loomad ei tohi järelevalveta laadimise ajal pääseda laaduri ega sõiduki juurde.
 - ▶ Lugege alati läbi paigaldusjuhendis ja omaniku käsiraamat Driver's Manual esitatud ohutusjuhised.



OHT

Elektrilöök, tulekahju

Pistiku kontaktklemmide ebaõige käsitlemine võib põhjustada elektrilöögi või tulekahju.

- ▶ Sõiduki laadimispesa ega laaduri kontaktklemme ei tohi puudutada.
- ▶ Sõiduki laadimispesa või laadurisse ei tohi panna esemeid.
- ▶ Kaitsta pistikupesi ja pistikuid vee, niiskuse ja muude vedelike eest.



HOIATUS

Tule- või plahvatusohtlikud aaurud

Laaduri komponendid võivad tekitada sädemeid ja süüdata tule- või plahvatusohtlikke aure.

- ▶ Plahvatusohtu vähendamiseks – (eriti garaazhis) – tuleb kontrollida, et juhtseadis paikneb laadimise ajal põrandast vähemalt 50 cm kõrgemal.
- ▶ Laadurit ei tohi paigaldada plahvatusohtlikku keskkonda.

Ainult Indoneesia jaoks



Dilarang melakukan perubahan spesifikasi yang dapat menimbulkan gangguan fisik dan/atau elektromagnetik terhadap lingkungan sekitar

1. Trükkimise ajal. Täpsemat infot saate Porsche partnerettevõttelt või kohalikult elektriettevõttelt.

Et tagada vastavus elektromagnetkiirgusega kokkupuute (1999/519/EÜ) piirangutega seotud nõuetele, paigaldage laadur nii, et see oleks inimestest vähemalt 20 cm kaugusel.

Laaduriga katkematu laadimise tagamiseks tuleb järgida järgmisi juhiseid ja soovitusi.

- Uue pistikupesa paigaldamisel valige saadaolevatest suurima võimsusega tööstuspistikupesa (mis sobib koduse elektripaigaldisega) ja laske see tööle rakendada kvalifitseeritud elektrikul. Porsche soovib kasutada sertifitseeritud Porsche teeninduspartnerit.
- Kui tehniliselt võimalik ja seaduslikult lubatud, peab elektripaigaldis olema dimensioneeritud nii, et sõiduki laadimiseks saab kasutada pistikupesa suurimat nimivõimsust.
- Enne paigaldamist tuleb kontrollida, et olemasolevast kodusest elektripaigaldisest saab pidevalt sõiduki laadimiseks vajalikku võimsust. Vajaduse korral kaitske kodust elektripaigaldist energiajuhtimissüsteemiga.
- Laadurit on soovitatav kasutada maandatud elektritoitevõrgus. Kaitsejuht peab olema õigesti paigaldatud.
- Kui te ei ole koduse elektripaigaldise suhtes kindel, võtke ühendust kvalifitseeritud elektrikuga. Porsche soovib kasutada sertifitseeritud Porsche teeninduspartnerit.
- Kui kavatsete laadurit kasutada koos solaarfotoelektrilise süsteemiga, võtke ühendust Porsche partnerettevõttega.
- Laaduri jõudluse täielikuks ärakasutamiseks ja sõiduki kiire laadimise tagamiseks kasutage elektritoite pistikupesa jaoks sobivat suurima võimaliku nimivooluga NEMA pistikupesa või standardi IEC 60309 nõuetele vastavat tööstuspistikupesa.

- Kõrgepingeaku laadimisel olme- või tööstuspistikupesa kaudu võib elektripaigaldis olla koormatud maksimaalse võimsuseni. Porsche soovib laadimiseks kasutatavaid elektripaigaldisi lasta regulaarselt kontrollida kvalifitseeritud elektrikul. Küsige kvalifitseeritud elektrikult, missugune kontrollimisvälp sobib teie elektripaigaldise jaoks. Porsche soovib kasutada sertifitseeritud Porsche teeninduspartnerit.
- Tarnitud laaduril on laadimisvool automaatselt piiratud, et vältida elektripaigaldise ülekuumenemist. Laske kvalifitseeritud elektrikul laadur tööle rakendada ja seada laadimisvoolu piirang vastavalt kodusele elektripaigaldisele.
 - ▷ Vt ptk „Laadimisvoolu piirang“ lk 855.

Õige kasutusviis

Elektrisõidukitele üldiselt kohaldatavate standardite ja direktiivide nõuetele vastav ja kõrgepingeakudega sõidukite laadimiseks 2. laadimisrežiimis ette nähtud sisseehitatud juht- ja kaitseeadisega laadur.

- ▶ Kasutada võib üksnes kohaliku toitevõrgu jaoks sobivat mudelit.
 - ▷ Vt ptk „Tehnilised andmed“ lk 869.

Laadurit võib kasutada üksnes toitekaablist, juhtseadisest ja sõidukikaablist koosneva tervikliku üksusena.

Tarnekomplekt

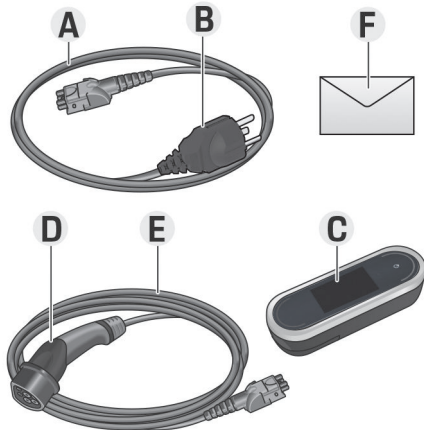

Joonis 419 Tarnekomplekt

- A Toitekaabel (juhtseadises eemaldatav)
- B Elekritoitepistik vooluvõrguga ühendamiseks
- C juhtseadis
- D Laadimispistik (ühenduspistik sõiduki jaoks)
- E Sõiduki kaabel (olenevalt riigist juhtseadises eemaldatav või selle külge kinnitatud)
- F Pääsuandmeid sisaldav kiri

i Info

Valikvarustus: Olenevalt riigist on laaduri jaoks saadaval erinevad seinapaigaldised (nt tavaline seinapaigaldis või laadimisdock).

Pääsuandmed

Kiri pääsuandmetega, mis hõlmab kõiki laaduri ja veebirakenduse jaoks vajalikke andmeid, on teie seadmega kaasas.

- ▶ Hoidke pääsuandmetega kirja kindlas kohas.

i Info

Kui kaotate pääsuandmed, mis kehtivad teie seadme tarnimise ajal (nt eelmääratud PIN-kood ja algne parool), võtke ühendust Porsche partnerettevõttega.

- Pange valmis laaduri seerianumber.
 - ▶ Vt pkt „Laaduri seerianumber“ lk 839.

Pääsuandmetega kiri sisaldab järgmisi andmeid.

Tähistus	Tähendus
Seerianumber	Laaduri seerianumber
WiFi MAC	WiFi-liidese MAC-aadress
GRID MAC	Koduse PLC-liidese MAC-aadress
Sõiduki MAC	Sõiduki PLC-liidese MAC-aadress
WiFi SSID	<ul style="list-style-type: none"> – WiFi-pääsupunkti SSID – Võrgunimi
WiFi PSK	Võrguvõti
Kodukasutaja salasõna	Veebirakenduse kodukasutaja algne salasõna

Tähistus	Tähendus
Klienditeeninduse salasõna	Klienditeeninduse algne salasõna veebirakenduse jaoks
PIN	Isiklik ID-number
PUK	Isiklik avamsvõti

i Info

Võrgunimi koosneb järgmistest elementidest:

WallChargerConnect + seerianumber (näide: WallChargerConnect-1234567)

i Info

Turbeväljal on vajalikud pääsukoodid (PIN- ja PUK-kood). Sellel väljal olevaid koodi katab spetsiaalne tint. Tint hajub alles pärast selle välja niisutamist voolava vee all ja koodid ilmuvad nähtavale.

Ärge hõõruge ega kraapige välja niisutamise ajal, kuna see võib koodi kahjustada.

PIN ja PUK

PIN- ja PUK-koodi kasutatakse laaduri lukustuse avamiseks.

- ▶ Kui kaotate või unustate enda määratud PIN-koodi, sisestage laaduri lukustusest avamiseks PUK-kood ja määrake uus PIN-kood.
- ▶ Kui kaotate või unustate PUK-koodi, võtke ühendust oma Porsche partnerettevõttega.

Veebirakenduse salasõna

Salasõna kasutatakse veebirakendusse sisselogimiseks.

Alge parooli kasutamisel tehke järgmist.

- ▶ Kui kaotate või unustate alge salasõna, võtke ühendust Porsche partnerettevõttega.

Kui kasutate enda määratud parooli, tehke järgmist.

- ▶ Kui kaotate või unustate enda määratud salasõna, lähtestage laaduri tehaseseaded ja aktiveerige algne salasõna uuesti (**Settings** ⚙️ ▶ **Factory settings**).

Laaduri seerianumber

Laaduri seerianumber asub järgmistes kohtades.

- Pääsuandmete kirjas nimetuse „Seerianumber-Seerianumber“ järel
- Andmesildil (juhtseadise tagaküljel) lühendi „SNSN“ järel
- Laaduril: **Settings** ⚙️ ▶ **Maintenance** ▶ **Device information**
- Veebirakenduses: **Settings** ▶ **Maintenance** ▶ **Information**

Laaduri seerianumber

Laaduri seerianumber asub järgmistes kohtades.

- Pääsuandmete kirjas nimetuse „Seerianumber“ järel
- Andmesildil (juhtseadme tagaküljel) lühendi „SN“ järel
- Laaduril: **Settings** ⚙️ ▶ **Information**
- Veebirakenduses: **Settings** ▶ **Maintenance** ▶ **Information**

Porsche ID

Kui laadur on seotud teie Porsche ID-ga, saab laaduri ja laadimisprotsesside infot vaadata portaalis My Porsche ja rakenduses Porsche Connect App.

Kui te laadurit enam ei kasuta ja soovite seda näiteks müüa, tehke järgmist.

1. Tühistage laaduri sidumine teie Porsche ID-ga (**Settings** ⚙️ ▶ **User profiles**).
2. Taastage laaduri tehaseseaded (**Settings** ⚙️ ▶ **Factory settings**).

Ülevaade

Juhtseadise ühendused

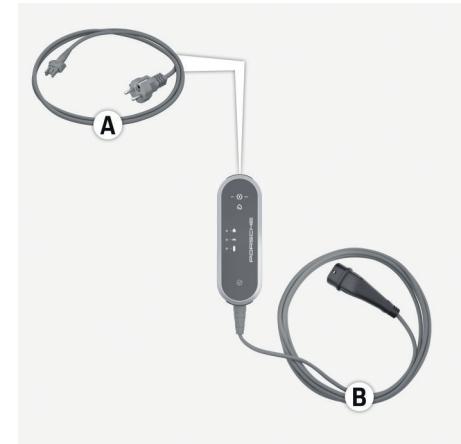

Joonis 420 Juhtseadise ühendused

A Toitekaablid

B Sõiduki kaabel

Toitekaablit **A** saab eemaldada ja sisestada juhtseadise ülaosas.

Sõiduki kaablit **B** saab eemaldada ja sisestada juhtseadise allosas.

Laadija juhtplokk

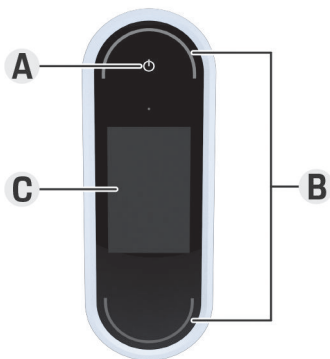

Joonis 421 Juhtseadis

- A** Toitenupp ☺
- B** Oleku märgutuled ○
- C** Näit

Laadurit saab toitenupu **A** (Joonis 421) abil sisse ja välja lülitada.

Laaduri olekut näitavad märgutuled **B** (Joonis 421).

Andmevahetust laaduriga näitavad näidikul **C** (Joonis 421) info ja veateated.

Näidikupaneeli näidikud ja juhtnupud

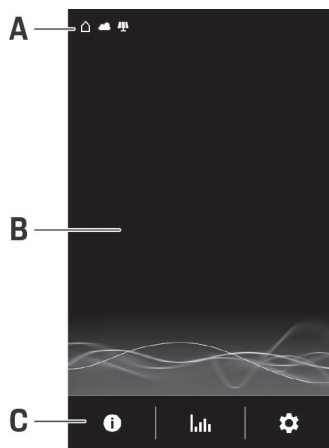

Joonis 422 Laaduri näidik

- A** Seisundiriba
- B** Infoväli
- C** Menüüriba

Näidiku heledust reguleeritakse heledusanduriga. Heledust kohandatakse automaatselt ümbritseva valgustuse tingimustega.

Seisundiriba

Seisundiribal näidatakse mitmesuguseid sümboleid. Järgmises ülevaates on esitatud seisundiriba sümbole täendus.

Sümbol	Tähendus
	WiFi-ühendus on saadaval
	Serveriühendus on saadaval
	Tarkvara allalaadimine
	Ühendus PLC-võrguga on saadaval
	Päasupunkt on rakendatud
	Laadimisprofiil on sõidukis rakendatud. See profiil laaditakse vastavalt seadetele.
	Fotoelektriline süsteem ühendatud

Seisundiriba

Seisundiribal näidatakse mitmesuguseid sümboleid. Järgmises ülevaates on esitatud seisundiriba sümbole täendus.





Sümbol	Tähendus
	WiFi-ühendus on saadaval
	Serveriühendus on saadaval
	Tarkvara allalaadimine
	Ühendus PLC-võrguga on saadaval
	Pääsupunkt on raken-datud
	Maanduse jälgimine välja lülitatud (Kanada, Mehhiko)
	Laadur on ühendatud energiahalduriga
	Laadimisprofiil on söidukis rakendatud. See profiil laaditakse vastavalt seadetele.
	Fotoelektriline süsteem ühendatud

i Info

Olenevalt nende olulisusest kattuvad teatud sümbolid ja pole seetõttu nähtavad (kasvava prioriteediga sümbolid on nt PLC-võrk < WiFi-ühendus < Energiahaldur).

Menüüriba

Menüüribal näidatakse mitmesuguseid sümboleid. Järgmises ülevaates on esitatud Menüüriba sümbole täendus.

Sümbol	Tähendus
	Kuva info praeguse laadimisprotsessi kohta
	Kuva Charging history
	Seadete konfigureerimine
	Tarkvarauuendus on saadaval.

Juhtimisvalikud

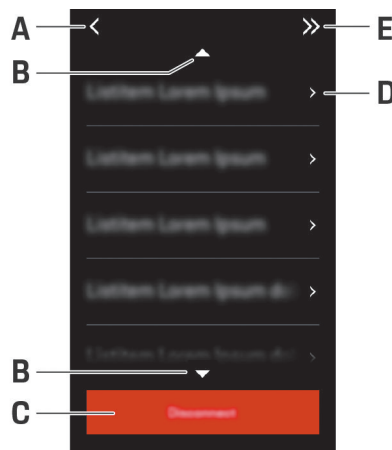

Joonis 423 Juhtimisvalikud

- A Tagasi
- B Üles/alla
- C Tegevus
- D Andmed
- E Vahelejätmise

Paigalduskoha valimine



OHT

Elektrilööök, tulekahju

Laaduri ebaõige kasutamine või ohutusjuhiste eiramine võib põhjustada lühise, elektrilöögi, plahvatused, tulekahju või põletuse.

- ▶ Seinapaigaldist ja laadimisdokki ei tohi paigaldada plahvatusohtlikku keskkonda.
- ▶ Veenduge enne seinapaigaldise ja laadimisdokki paigaldamist, et puuritavate paigaldusavade läheduses ei ole elektrikaableid.
- ▶ Plahvatusohu vähendamiseks (eriti garaažis) tuleb kontrollida, et juhtseadis paikneb laadimise ajal põrandast vähemalt 50 cm kõrgemal.
- ▶ Järgida tuleb kohalikke nõudeid elektripaigaldiste kohta, tuleohutusmeetmeid, õnnetuste vältimise nõudeid ja evakuatsiooniteid.

Seinapaigaldis ja laadimisdokk on ette nähtud paigaldamiseks nii sise- kui ka välistingimustesse. Sobiva paigalduskoha valimisel tuleb võtta arvesse järgmisi kriteeriume.

- Ideaalis paigaldage elektritoite pistikupesa ja toiteliin, seinapaigaldis ning laadimisdokk katusealusele pinnale, mis pakub kaitset otsese päikese kiirguse ja vihma eest (nt garaaž).
- Pistikupesa vahekaugus põrandast ja laest tuleb valida kohaldatavate õigusaktide ja standardite kohaselt nii, et seda on mugav kasutada.
- Seinapaigaldist ja laadimisdokki ei tohi paigaldada ripuvate esemete alla.
- Seinapaigaldist ja laadimisdokki ei tohi paigaldada talli, loomakasvatushoonesse või kohta, kus võib esineda ammoniaaki.
- Seinapaigaldis ja laadimisdokk tuleb paigaldada siledale pinnale.

- Kindla kinnituse tagamiseks tuleb enne paigaldamist kontrollida seina seisukorda.
- Paigaldage seinapaigaldis ja laadimisdokk sõiduki eelistatud parkimiskohale võimalikult lähedale. Võtke arvesse sõiduki asendit.
- Seinapaigaldis ja laadimisdokk tuleb paigaldada nii, et need ei paikne käiguteede läheduses ja toitekaablid ei ristu käiguteedega.
- Seinapaigaldis ja laadimisdokk tuleb paigaldada nii, et toitepistik ja toitepistikupesa vahekaugus ei ületa olemasoleva toitekaabli pikkust.

Vajalikud tööriistad

- Vesilood
- Trell või lööktrell
- Kruvikeeraja

Paigaldamine

Seinapaigaldise paigaldamine

Seinapaigaldise paigaldamine

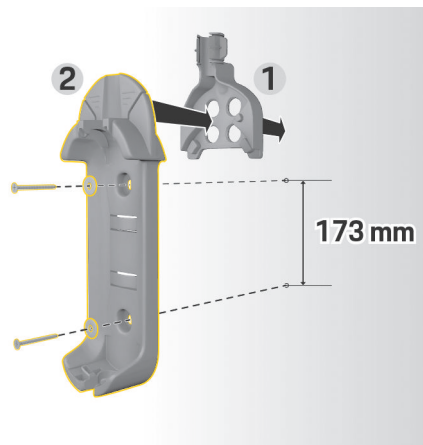

Joonis 424 mõõtmed puurimiseks

1. Märkige seinale aukude asukohad.
2. Puurige paigaldusavad ja pange sisse tüüblid.
3. Suruge seinapaigaldis 2 (Joonis 424) eestpoolt kaablijuhikusse 1 (Joonis 424).
4. Kinnitage seinapaigaldis kruvidega seinale.

Pistikuhooldiku paigaldamine

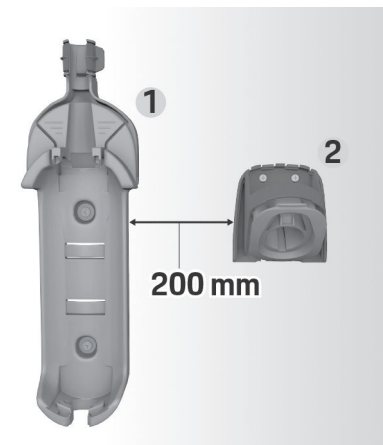

Joonis 425 Seinakinnituse ja pistiku kinnituse vaheline kaugus

Pistikuhooldiku paigaldamisel tuleb tagada 200 mm vahekaugus seinapaigaldisest.

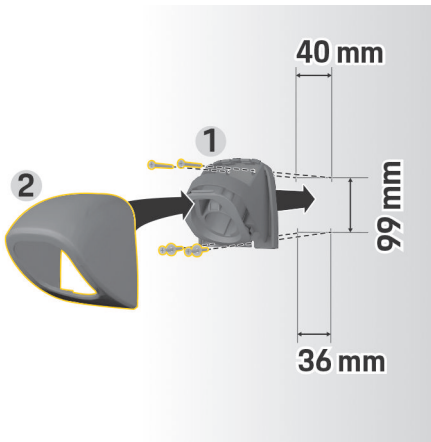

Joonis 426 mõõtmed puurimiseks

1. Eemaldage pistiku kinnitus 1 (Joonis 426) kaanest 2 (Joonis 426).
2. Märkige seinale aukude asukohad.
3. Puurige paigaldusavad ja pange sisse tüüblid.
4. Kruvige pistikuhoidik 1 (Joonis 426) seinale.
5. Paigutage kate 2 (Joonis 426) pistikuhoidikule 1 (Joonis 426) altpoolt ja suruge ülespoole.

Juhtseadise kinnitamine seinapaigaldisele



Joonis 427 juhtseadise kinnitamine

1. Juhtige sõidukikaabel läbi seinapaigaldise alumise ava, asetage juhtseadise allosa lukustusnukile ja kinnitage see tahapoole lükates.
2. Juhtige toitekaabel läbi seinapaigaldise ülemise ava ja lukustage lukustusrõngas, lükates seda vasakule.
3. Pange laadimispistik pistikuhoidikusse.

Laadimisdoki paigaldamine

Laadimisdoki kinnitamiseks on kaks võimalust. Paigaldusvariant oleneb toitekaabli tüübist (varjamata või varjatud).

- **Ilma vahehoidikuta paigaldamine (varjatud toitekaablite korral).** Paigaldusplaat paigaldatakse otse seinale.
- **Vahehoidikuga paigaldamine (varjamata toitekaablite korral).** Paigaldusplaat paigaldatakse seinale toitekaabli jaoks ettenähtud vahehoidikuga.

Ilma vahehoidikuta paigaldamine

SG1-506

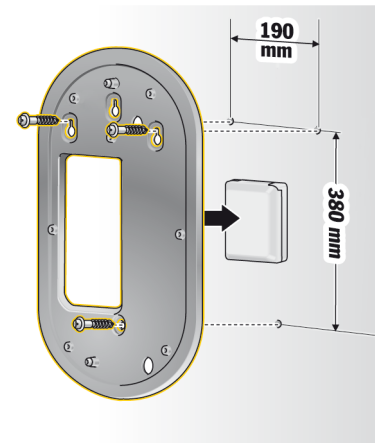

Joonis 428 Mõõdud puurimiseks

1. Märkige seinale aukude asukohad.
2. Puurige paigaldusavad ja pange sisse tüüblid.
3. Kinnitage paigaldusplaat kruvidega seinale.

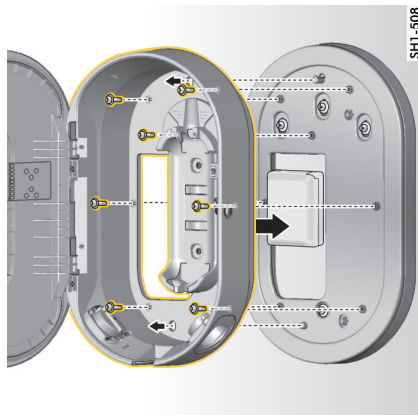

Joonis 429 Laadimisdoki paigaldusplaadile kruvidega kinnitamine

4. Kinnitage laadimisdock kruvidega paigaldusplaadile.

Vahehoidikuga paigaldamine

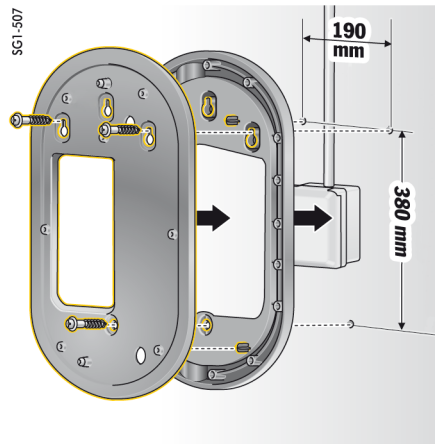

Joonis 430 Mõõdud puurimiseks

1. Märkige seinale aukude asukohad.
2. Puurige paigaldusavad ja pange sisse tüüblid.
3. Kinnitage paigaldusplaat ja vahehoidik kruvidega seinale.

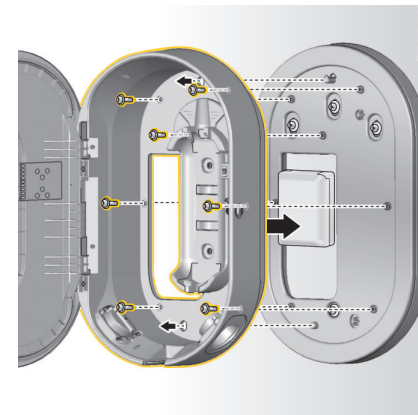

Joonis 431 Laadimisdoki paigaldusplaadile kruvidega kinnitamine

4. Kinnitage laadimisdock kruvidega paigaldusplaadile.

Seadistamine

Sõidukite laadimis- ja toitekaablid

Infot sõiduki laadimiskaablite ja pistikute kohta

Olenevalt sõiduki varustusest on saadaval erinevad sõiduki laadimispesad **A** ja laadispistikud **B**.

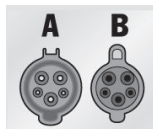

IEC 62196-2/
SAE-J1772-2009
Tüüp 1 UL/IEC

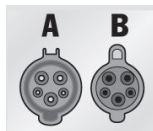

IEC 62196-2/
SAE-J1772-2009
Tüüp 1

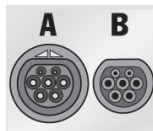

IEC 62196-2
Tüüp 2

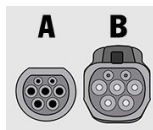

GB/T 20234.2
Tüüp GB

Toitekaablite valimine

Regulaarsel laadimisel optimaalse laadimiskiiruse saavutamiseks kasutage ainult allpool nimetatud toitekaableid. Maksimaalne saavutatav laadimisvõimsus on kuni 22 kW (olenevalt seadme tüübist, elektri-toite- ja koduse elektripaigaldise ühendusest ja sõiduki pardalaadurist). Välismaale sõites võtke alati kaasa sihtriigi jaoks sobiv toitekaabel.

MÄRKUS

Kasutage ainult sihtriigis heakskiidetud toitekaableid. Järgmises tabelis on esitatud riigiti heakskiidetud toitekaablid.

Riik	Toitekaablid
Venemaa, Ukraina	5, 6, 7, 8, C
Abu Dhabi, Iisrael, Singapore	5, 6, 7, 8

Toitekaablite kinnitamine erinevates riikides (näited) Sõidukikaabel võib olenevalt olukorrast olla 2,5 või 7,5 meetri pikkune. Mõnes riigis on toitekaabli, juhtseadise ja sõidukikaabli kogupikkus piiratud (nt Šveitsis 5 m, Iisraelis ja USA-s 7,5 m¹).

1. Trükkimise ajal. Täpsemat infot saate Porsche partnerettevõttelt või kohalikult elektriettevõttelt.

Toitekaablid tööstuspistikupesa jaoks

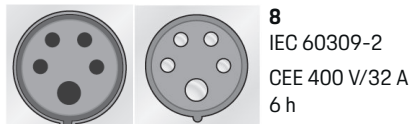
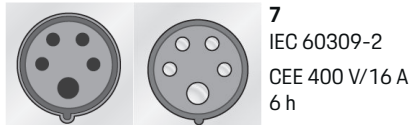
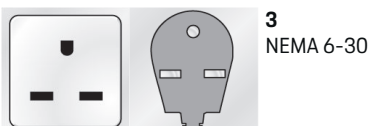

Toitekaablid olmepistikupesade jaoks

Kui tööstusvoolu pistikupesa ei ole saadaval, saab allpool loetletud toitekaableid kasutada laadimiseks vähendatud laadimisvõimsusega.

- Mõnes riigis (nt Abu Dhabi, Iisrael, Singapur ja India¹) on olmepistikupesast laadimine keelatud.

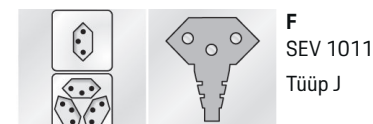
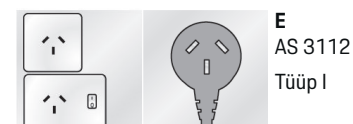
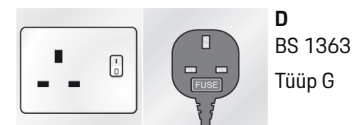
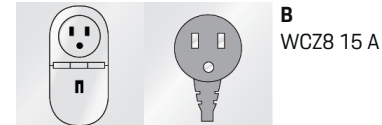
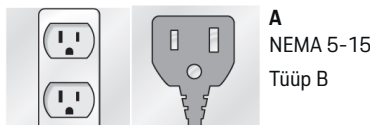

1. Trükkimise ajal. Täpsemat infot saate Porsche partnerettevõttelt või kohalikul elektriettevõttelt.

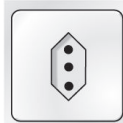

H
CEI23-16-VII
Tüüp L 16 A (5 mm)



I
IA6A3 (BS 546)
Tüüp M

NEMA 6-50/NEMA 14-50 (lisainfo)



Info

Sisaldab

See kasutussoovitus kehtib ainult NEMA 6-50 / NEMA 14-50 standarditega piirkondade kohta.

Sõiduki laadimine võib tekitada suuri elektrivoolusid. Ohutuse huvides on seetõttu kohustuslik kasutada ainult heakskiidetud komponente ja kogu laadimis-seadet professionaalselt paigaldada.

Üldised ohutusjuhised



OHT

Elektrilöök ja tulekahju!

Laadimiseseadmete vale kasutamine ning paigaldus- ja ohutusjuhiste eiramine võib põhjustada lühise, elektrilöögi, plahvatus- ja tulekahju või põletushaavu.

- ▶ Pöörake tähelepanu laadimiseseadmete kasutusjuhendis toodud paigaldusjuhistele.
- ▶ Pöörake erilist tähelepanu kõigile seal olevatele ohutus- ja hoiatusteatistele.
- ▶ Laske paigaldus läbi viia vajaliku elektrikoolituse ja eriteadmistega inimesel.
- ▶ Järgige ka elektripaigaldiste riiklikke eeskirju.

Nõuded pistikupesale



OHT

Sobimatud pistikupesad

Sobimatu pistikupesa võib põhjustada lühise, elektrilöögi, plahvatus- ja tulekahju või põletushaavu.

- ▶ Kasutage ainult seda tüüpi pistikupesa, mis sobib selle paigalduse jaoks (vt **Sobivad tüüpi pistikupesad / toitepistikud**).
- ▶ Kasutage ainult kontaktpindade ja kinnituse nõuetele vastavaid pistikupesasid (vt **Nõuded pistikupesade kvaliteedile**).
- ▶ Vältige otsekontakti klemmikruvide ja juhtme vahel. Eelistatavalt kasutage traatotsakut.
- ▶ Vältige kaabli ummistumist isolatsioonil.

Sobivat tüüpi pistikupesad / toitepistikud



NEMA 6-50
Pistikupesa / pistik

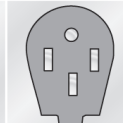

NEMA 14-50
Pistikupesa / pistik

Nõuded pistikupesade kvaliteedile

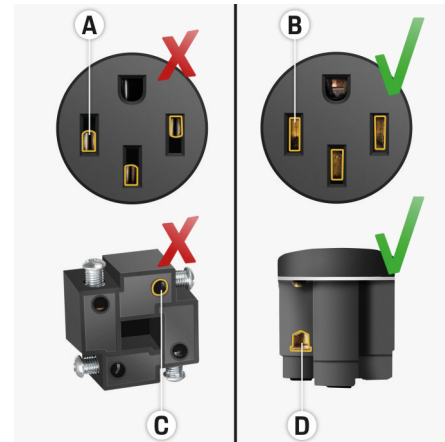

- A** Kontaktpind on vaid pool pistikupesa kõrgusest
- B** Kontaktpind katab pistikupesa kogu kõrguse
- C** Klemmikruvi ja traadi vahel on väike kontaktpind.
- D** Klemmiplaadi ja juhtme vahel olev lai kontaktpind

Nõuded kaabli paigaldamisele**OHT**

Sobimatu toitekaabel

Sobimatute toitekaablite või ülemäärase elektrivoolu kasutamine võib põhjustada lühise, elektrilöögi, plahvatuse, tulekahju või põletushaavu.

- ▶ Kaablil peab olema 50-amprine kaitse.
- ▶ Kasutage ainult vaskaableid, mille ristlõige on vähemalt 8 AWG või eelistatavalt 6 AWG.

Nõuded välistingimustes paigaldamiseks**OHT**

Otsene kokkupuude vihmaga

Kui laadimisseadet kasutatakse välitingimustes, võib otsene kokkupuude vihmaga põhjustada lühise, elektrilöögi, plahvatuse, tulekahju või põletushaavu.

- ▶ Vältige laadimisseadmete otsest kokkupuudet vihmaga.
- ▶ Kasutage vihmakindlat korpust NEMA 3R.

Toite- ja sõidukaablite vahetamine**OHT**

Elektrilöök

Raske või surmava vigastuse oht elektrilöögi tagajärjel

- ▶ Enne toitekaabli vahetamist tuleb toitekaabel alati pistikupesast lahti ühendada ja sõiduki kaabel sõiduki laadimispesast lahti ühendada.
- ▶ Kaablit tohib vahetada ainult kuivas keskkonnas.
- ▶ Kasutada tohib üksnes Porsche heakskiidetud kaableid.

▷ Vt ptk „Tarnekomplekt“ lk 838.

1. Trükkimise ajal. Täpsemat infot saate Porsche partnerettevõttelt või kohalikult elektriettevõttelt.

Mõnes riigis (nt Norra, Itaalia, Portugal ja Hispaania¹) tohib toitekaablit vahetada üksnes kvalifitseeritud elektrik. Porsche soovib kasutada sertifitseeritud Porsche teeninduspartnerit.

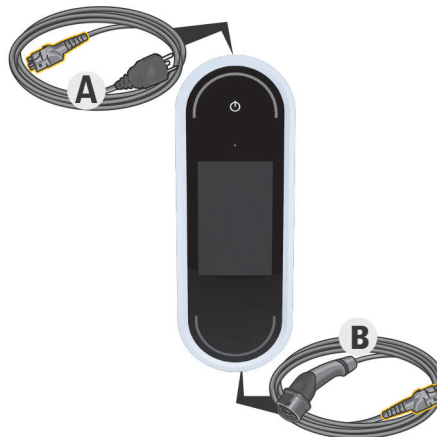

Joonis 432 juhtseadise ühendused

Toitekaablit **A** saab eemaldada ja sisestada juhtseadise ülaosas.

Sõiduki kaablit **B** saab eemaldada ja sisestada juhtseadise allosas

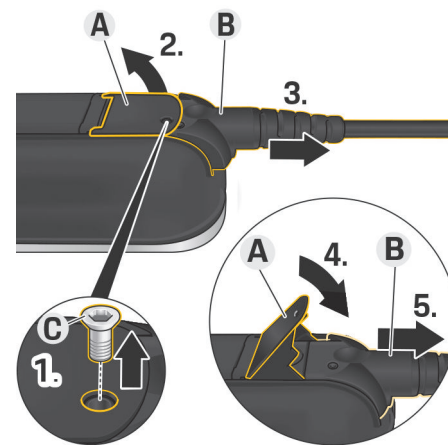
kaablite lahutamine

Joonis 433 kaablite lahutamine

✓ Kõrgepingeaku laadimine on lõppenud ja laadimispestik on sõiduki laadimispesast eemaldatud.

✓ Pistik on pistikupesast lahti ühendatud.

1. Eemaldage kruvi **C** (Joonis 433) sobiva tööriistaga.
2. Tõstke hoob **A** (Joonis 433).
3. Tõmmake pistikut **B** (Joonis 433) väljapoole, kuni on tunda takistust.
4. Sulgege hoob **A** (Joonis 433).
5. Tõmmake pistik **B** (Joonis 433) täielikult välja.

Kaablite kinnitamine

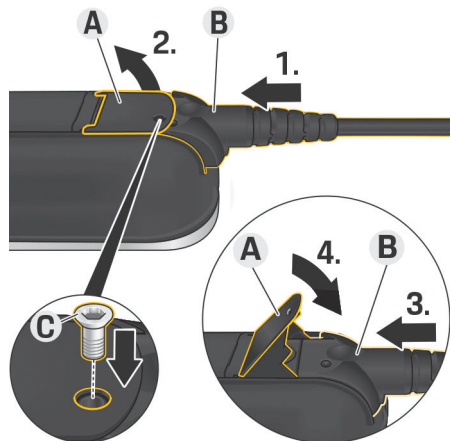

Joonis 434 Toitekaablate ühendamine ja pistikute kinnitamine

✓ Hoob A (Joonis 434) on suletud.

1. Sisestage pistik B (Joonis 434) juhtseadisesse, kuni on tunda takistust.
2. Töstke hoob A (Joonis 434).
3. Suruge pistik B (Joonis 434) lõpuni sisse.
4. Sulgege hoob A (Joonis 434).
5. Kinnitage pistik B (Joonis 434) juhtseadisele kruviga C (Joonis 434).

Kasutuselevõtmine ja konfigureerimine

Seadistamine

Enne laaduri kasutuselevõtmist tuleb konfigureerida järgmised seaded.

i Info

- Suvandid märgistusega **Skip** võib vahele jätta. Sellisel juhul seadet ei konfigureerita.
- Seadeid saab ekraanil alati muuta (⚙️).

Keel ja riik

1. Valige loetelust soovitud keel. Kinnitage valik.
2. Valige loetelust soovitud riik.
3. Kinnitage valitud keel ja riik.

Andmete edastamine

- ▶ Lugege läbi ja kinnitage andmete edastamise juhised.

Tarkvarauuendused

Laaduri täisfunktsionaalsuse ja usaldusväärse toimimise tagamiseks peab alati olema installitud uusim tarkvara.

- ▶ Valige ja kinnitage tarkvara automaatne uuendamine.

On Laadur kontrollib, kas saadaval on tarkvarauuendusi ja laadib need automaatselt alla. Installimist saab seejärel kohe alustada või selle hilisemaks edasi lükata.

Off Laadur kontrollib, kas saadaval on tarkvarauuendusi, ja kuvab asjakohase teate. Allalaadimise saab seejärel käsitsi käivitada.

Kui allalaadimine on lõpule jõudnud, saab installimist seejärel kohe alustada või selle hilisemaks edasi lükata.

Kui laaduriga ei saa Interneti-ühendust luua, saab tarkvarauuendused ka käsitsi alla laadida veebiaadressi <https://www.porsche.com> jaotisest **E-Performance** ning installida veebirakenduse kaudu.

Võrgu valimine

Valige koduvõrguga ühendumine. Selle suvandi vahelejätmiseks tuleb vajutada **Skip**. Sel juhul ühendust koduvõrguga ei looda. Laaduri olemasoleva koduvõrguga ühendamiseks on saadaval täiendavad funktsioonid ja info. Ühenduse saab luua WiFi- või Powerline Communication -võrgu (PLC-võrk) kaudu. Kui koduvõrk pole saadaval, saab laaduris seadistada pääsupunkti.

i Info

Salasõnakaitseta avalikke WiFi-võrke ei toetata ja neid ei saa kasutada.

WiFi kaudu ühendumine

1. Valige **WiFi**.
2. Valige tuvastatud WiFi-võrkude loetelust koduvõrk.
3. Sisestage ja kinnitage parool.

PLC paaristusnupu kaudu ühendumine

1. Valige **PLC linking button**.
2. Käivitage PLC-modemis ühendumisprotsess. Kinnitamiseks vajutage laaduril nuppu **OK**.

Seadistamise järel kinnitage nupuga **Connect**.
 ➔ Ühendus PLC-võrguga on loodud.

Pärast PLC-võrguga ühenduse loomist kuvatakse olekuribal sümbol .

Ühenduse loomine PLC security code

Selle meetodi korral tuleb kasutada seadet, milles on PLC-võrgu juhttarkvara.

1. Turvakoodi abil PLC-võrguga ühenduse loomiseks valige **PLC security code**.
 ➔ Turvakood kuvatakse näidikul.
2. Laaduri ühendamiseks PLC-võrguga sisestage PLC-võrgu juhttarkvara asjakohases menüüs turvakood.
 ➔ Ühendus PLC-võrguga on loodud.

Pärast PLC-võrguga ühenduse loomist kuvatakse olekuribal sümbol .

Info

PLC karakteristikud:

- Eraldi liidesed sõiduki ja infrastruktuuri jaoks
- PLC -> IEEE P1901
- HomePlug AV
- Krüptimine: 128-bitine AES
- Sagedusriba: 2–30 MHz

Kasutajaprofilid (Porsche ID sidumine)

Kui laadur on seotud teie Porsche ID-ga, saab laaduri ja laadimisprotsesside infot vaadata portaalis My Porsche ja rakenduses Porsche Connect.

Laaduri sidumiseks Porsche ID-ga tehke järgmist.

- ▶ Avage oma seadme brauseris laaduri ekraanil näidatud veebisait ja sisestage kasutajakood.
 – või –
 Skannige laaduri näidikul kuvatud QR-kood. QR-koodi saate skannida järgmiselt.
 - Kasutades rakendust Porsche Connect (**My Account > Charging cables & devices > Scan QR code**).
 - Kasutades seadmes olevat kaamerat (iOS 11 või uuem versioon, Androidi puhul muu versioon).
 - Kasutades QR-koodide skannimise rakendust.

Kui laaduri sidumine õnnestub, liigub Installation assistant järgmise toimingu juurde.

Energiahalduri ühendamine

Kui energiahaldur on saadaval, saab sellega ühenduda. Seejärel hakkab laadimisprotsessi juhtima energiahaldur.

- ▶ Ühendamisjuhised leiate energiahalduri kasutusjuhendist.

Kui energiahaldur pole saadaval, laetakse sõidukit laaduris sisestatud laadimisvooluga:

- ▶ **Settings**  ▶ **Adapt charging current**

▶ Vt ptk „Laadimisvoolu kohandamine“ lk 851.

Päsupunkt

Kui koduvõrguga ühenduse loomine ei ole võimalik, saab laadur lülitada sisse pääsupunkti ja kasutada seda ühenduse loomiseks laaduri veebirakendusega.

- ▶ Pääsupunkti loomiseks klõpsake valikut **Activate hotspot**.

Pääsupunkti loomise järel ilmub olekuribale sümbol .

Info

Kui kasutate Android-süsteemi, peate võib-olla pääsupunkti ühenduse loomiseks eraldi kinnitama, et ühendus on loodud.

Laadimisvoolu kohandamine

Kui energiahaldur ei ole koduvõrgus saadaval, saab siin määrata laaduri jaoks maksimaalselt lubatud laadimisvoolu.

Näidatav maksimaalne väärtus määratakse kindlaks ühendatud kaabli tüübi abil.

- ▶ Seadke laadimisvoolu väärtuseks laaduri jaoks kasutatava toitevõrgu maksimaalne saadaolev väärtus. Selleks kasutage valikuid **Plus** ja **Minus**.

▶ Vt ptk „Laadimisvoolu piirang“ lk 855.

Seadme kaitse

Volitamata sõiduki laaduriga ühendamise vältimiseks saab määrata PIN-koodi küsimise.

1. PIN-koodi küsimise sisselülitamiseks valige **On**.
2. Sisestage 4-kohaline PIN-kood ja kinnitage.
3. Sisestage PIN-kood uuesti ja kinnitage.
 ➔ PIN-koodi küsimise rakendamine on kinnitatud.

Paigaldamise lõpuleviimine

- ▶ Kontrollige sisestatud seadeid valikuga **Review** ja viige paigaldamine lõpule.

Veebirakenduse käivitamine:

Enne kui laaduri ja veebirakenduse saab võtta igapäevasesse kasutusse, tuleb laadur esmalt seadistada. Järgmisena on vaja luua ühendus teie seadme (personaalarvuti, tahvelarvuti või nutitelefoni) ja laaduri vahel.

Veebirakenduse alge käivitamise nõuded

Veebirakenduse esmakordsel kasutamisel hoidke käepärast järgmine info.

- Laaduri Porsche Mobile Charger Connect pääsuandmete kiri laaduri veebirakendusse Web Application sisselogimiseks
- Pääsuandmed teie koduvõrku
- Teie kasutajaprofiili pääsuandmed (et siduda see teie Porsche ID-ga)

Veebirakenduse alge käivitamise nõuded

Veebirakenduse esmakordsel kasutamisel hoidke käepärast järgmine info.

- Laaduri Porsche Wall Charger Connect pääsuandmete kiri laaduri veebirakendusse Web Application sisselogimiseks
- Pääsuandmed teie koduvõrku
- Teie kasutajaprofiili pääsuandmed (et siduda see teie Porsche ID-ga)

Veebirakendus toetab järgmisi brausereid:

- Google Chrome, versioon 57 või uuem (soovitatud)
- Mozilla Firefox, versioon 52 või uuem (soovitatud)
- Microsoft Internet Explorer, versioon 11 või uuem
- Microsoft Edge
- Apple Safari, versioon 10 või uuem

Laadurisse sisselogimine

i Info

Laadurisse sisselogimise andmed on esitatud komplekti kuuluvas pääsuandmetega kirjas. Turbeväljal on pääsukoodid (PIN- ja PUK-kood). Sellel väljal olevaid koodi katab spetsiaalne tint.

Koodid on nähtavad ainult siis, kui niisutada välja voolava vee all.

Ärge hõõruge ega kraapige välja niisutamise ajal, sest koodid võivad kahjustuda.

- ✓ Laadur on sisse lülitatud.
- ✓ Pääsuandmetega kiri on käepärast.

1. Leidke kirjas PIN-kood. Selleks niisutage turbevälja, et muuta PIN-kood nähtavaks.
2. Sisestage PIN-kood.

Seadistamise käivitamine laaduris

Laaduri seadistamine toimub seadistusviisardi abil, mis annab teile paigaldustoimingute käigus juhiseid. Seadistus peab olema lõpule viidud, enne kui laadurit saab õigesti kasutada.

▶ Laaduri seadistamise kohta leiate üksikasjalikku teavet laaduri Porsche Mobile Charger Connect kasutusjuhendist.

Ülevaade

Veebirakendus pakub ulatuslikumaid seadistusvalikuid kui laadur.

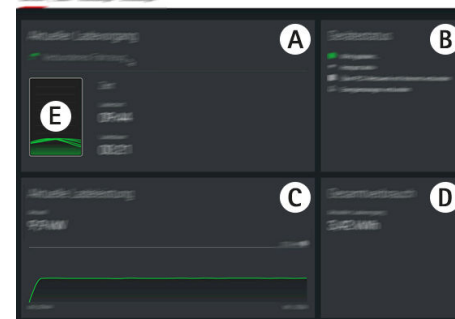

Joonis 435 veebirakenduse töölaud

A Current charging process

Näitab infot praeguse laadimisprotsessi kohta, näiteks laadimise algusaega ja kestust.

B Device status

Näitab infot seadme kohta, näiteks:

- Praegune laadimisolek
- kasutatav võrguühendus
- Energiahalduri ühenduse olek (kui on saadaval)
- kas tarkvarauuendus on saadaval
- Maanduse jälgimise väljalülitamine

C Current charging performance

Praegune elektrivool [kilovattides] laadurist koorumiseni.

Karakteristik: kõver näitab laadimisvõimsuse edemist alates laadimise algusest ja energia kogukulu [kilovatt-tundides].

Valige kõveral aeg, et vaadata laadimispunkti sellel ajahetkel.

D Consumption

Praeguse laadimisprotsessi energia kogukulu [kilovatt-tundides].

E Laadimisolek

Töölaual kasutatud värv näitab laaduri laadimisolekut:

- Punane: veateade
- Sinine: laadimine peatatud
- Roheline: toimub sõiduki laadimine
- Valge: laaduriga pole ühendatud ühtki sõidukit

Kasutamine

Kasutusjuhend

Mõnes riigis tuleb elektrisõiduki laadimisseadme ühendamisest teavitada asjakohaseid ametiasutusi.

- ▶ Enne laadimisseadme ühendamist tuleb kontrollida kõigi ametiasutuste teavitamise kohustuse ja kasutamisega seotud õigusnõuete kehtivust.

MÄRKUS

Laaduri kahjustused

- ▶ Laadimise ajaks tuleb laadur alati asetada tugevale pinnale.
- ▶ Porsche soovib kasutada laadurit seinapaigaldises või laadimisdokis. Mõnes riigis (nt Šveits¹) tohib laadurit kasutada ainult seinapaigaldisse või laadimisdokki asetatuna.
- ▶ Laadurit ei tohi vette kasta.
- ▶ Laadurit tuleb kaitsta lume ja jää eest.
- ▶ Käsitsege laadurit ettevaatlikult ja kaitske seda võimalike kahjustuste eest (ülesõitmine, maha kukkumine, tõmbamine, painutamine või kokkukurumine).
- ▶ Laaduri korpust ei tohi avada.

MÄRKUS

Laaduri kahjustused

Laadurit tohib kasutada ainult temperatuurivahemikus -30 °C kuni $+50\text{ °C}$.

- ▶ Laaduri ülekuumenemise vältimiseks kasutamise ajal vältige laaduri pidevat kokkupuudet otsese päikesekiirgusega. Laaduri ülekuumenemise korral katkestatakse laadimine automaatselt, kuni selle temperatuur on taas normaalne.
- ▶ Liiga kuuma või külma laaduri korral laske sellel aeglaselt töötemperatuurini jõuda – seda ei tohi proovida jahutada ega soojendada (nt jahutada külma veega või soojendada fooniga).

1. Trükkimise aeg: Täpsemat infot annab Porsche partnerettevõte.

Laadimine

Laadimisjuhised

Sõiduki laadimispesa

Infot sõiduki kaabli sõiduki laadimispesaga ühendamise ja lahtiühendamise ning laadimisseisundi ja ühendatuse näidu kohta sõiduki laadimispesal:

▷ vt omaniku käsiraamatut.



OHT

Elektrilöök, tulekahju

Raske või surmava vigastuse oht tulekahju või elektrilöögi tagajärjel.

- ▶ Alati tuleb järgida laadimisprotsessi kindlaksmääratud järjestust.
- ▶ Laadimise ajal ei tohi sõiduki kaablit sõiduki laadimispesast lahti ühendada.
- ▶ Enne sõiduki laadimiskaabli lahtiühendamist sõiduki laadimispesast tuleb laadimisprotsess lõpetada.
- ▶ Laadimise ajal ei tohi laadurit pistikupesast lahti ühendada.

Tõrked kuvatakse näidikul ja neile viitavad punased seisundi märgutuled. Kuvatakse veateade, põhjus ja parandusmeede.

- ▶ Vt ptk „Töötõrked“ lk 864.

Laadimisajad

Laadimise kestus võib muutuda olenevalt järgmistest teguritest:

- Kasutatav elektritoite pistikupesa (olme- või tööstuspistikupesa).
- Riigis kasutatava vooluvõrgu pinge ja voolutugevus.

- Laadimisvoolu piirangu seaded laaduril.
- Elektritoitevõrgu pingekoikumised.
- Sõidukit ja laadurit ümbritseva keskkonna temperatuur. Lubatud ümbritseva keskkonna temperatuurivahemiku piiride lähedal võib laadimine võtta rohkem aega.
 - ▷ Vt ptk „Maanduse jälgimise sisse- ja väljalülitamine“ lk 855.
- Kõrgepingeaku ja juhtseadise temperatuur.
- Salongi eeljahutus/-soojendus sisse lülitatud.
- Toite- ja laadimis pistiku lubatav kestevool.



Info

Et riikides on kasutusel erinevad elektritoitesüsteemid, on saadaval erinevad laadimiskaabli versioonid. Seetõttu ei pruugi täielik laadimisvõimsus olla kättesaadav. Täpsemat infot annab Porsche partnerettevõtte.

Laadimise alustamine, peatamine ja lõpetamine

Laadimise alustamine

1. Ühendage pistik elektritoite pistikupesasse.
 - ☑ Toitenupus süttib valge märgutuli.
 - Süttivad valged oleku märgutuled.
 - ➔ Näidik lülitub sisse.
2. Ühendage laadimis pistiku sõiduki laadimis pesasse.
 - ☑ Toitenupus süttib valge märgutuli.
 - Valged oleku märgutuled hakkavad pulseerima.

Infot sõiduki kaabli sõiduki laadimis pesaga ühendamise kohta:

▷ vt omaniku käsiraamatut.

- ➔ Pärast enesekontrolli läbimist ja ühenduse loomist süttivad valged seisundi märgutuled.

3. Laadimine algab automaatselt.

☑ Toitenupus süttib valge märgutuli.

○ Rohelised oleku märgutuled hakkavad pulseerima.

4. Mõne minuti pärast lülitub laadur ooterežiimile.

- ➔ Sõiduki laadimine algab.



Info

- Laadimist juhib sõiduk. Laadimist saab peatada üksnes sõidukist.
- Kui laadur ei ole ooterežiimis, kuvatakse näidikul laadimisseisund. Näidiku uuesti sisselülitamiseks vajutage toitenuppu ☑.
- Ülekuumenemise väljalülitusfunktsioon takistab laadimise ajal ülekuumenemist.

Laadimise peatamine

Laadimist juhib sõiduk ja seda võib aeg-ajalt peatada (nt voolutarbe optimeerimiseks).

Laadimispausi näidatakse juhtseadisel.

- ☑ Toitenupus süttib valge märgutuli.
 - Sinised oleku märgutuled vilguvad.
- Näidik lülitub sisse.

Sõiduk alustab automaatselt uuesti laadimist. Laadimist saab peatada sõidukist.

Laadimise lõpetamine

- ✓ Laadimine on edukalt lõppenud.
- ☑ Toitenupus süttib valge märgutuli.

○ Rohelised oleku märgutuled süttivad. Näidik lülitub sisse, näidates teavet lõppenud laadimisprotsessi kohta. Mõne minuti pärast lülitab laadur ooterežiimile.

- ▶ Ühendage laadimispiistik sõiduki laadimispesast lahti.

Laadimisvoolu piirang

Juhtseadis tuvastab pinge ja saadaoleva voolu automaatselt. Laadimiseks kasutatava laadimisvõimsuse saab seada laadimisvoolu piirangu abil. Viimane laadimisvoolu seade salvestatakse. Elektripaigaldise ülekuumenemise vältimiseks on olmpistikupesa kasutamise korral laadimisvoolu automaatne piirang 50% (tehaseseadistuse korral).

Laaduri energiahalduriga ühendamise korral piiratakse laadimisvoolu energiahalduris seatud väärtuste kohaselt. Maksimaalset saadaolevat laadimisvoolu võivad vähendada ka teised koduvõrgu tarbimiseadmed (nt elektrisoojendi ja -boiler). Laadimisvõimsust ei tohi kunagi seada kasutatava elektriahela maksimaalse saadaoleva võimsuse väärtusest kõrgemaks. Kui te ei ole selles kindel, võtke ühendust kvalifitseeritud elektrikuga.

Maanduse jälgimise sisse- ja väljalülitamine



OHT

Elektrilöök, lühis, tulekahju, plahvatus

Laaduri kasutamine ilma rakendatud Ground monitoring võib põhjustada elektrilöögi, lühise, tulekahju, plahvatuse või põletuse.

- ▶ Laadurit on soovitatav kasutada maandatud elektritoitevõrgus.
- ▶ Lülitage Ground monitoring välja üksnes maandamata elektritoitesüsteemides.
- ▶ Lülitage maanduse jälgimine sisse maandatud elektritoitesüsteemides.

▶ Vt pkt „Maanduse jälgimise sisselülitamine“ lk 855.

Maanduse jälgimise väljalülitamine

- ✓ Näidikul näidatakse veateadet kaitsejuhi katkestuse või puudumise kohta.
- ✓ Ground monitoring on laadimisprotsessi katkestanud või takistab selle käivitamist.
 - ⊙ Toitenupus süttib punane märgutuli.
 - Punased oleku märgutuled süttivad. Ekraanile kuvatakse veateade.
- 1. Maanduse jälgimise väljalülitamiseks kinnitage veateade valikuga **Confirm**.
- 2. Vajutage toitenupp ⊙ 3 sekundiks alla.
- 3. Kinnitage maanduse jälgimise väljalülitamine valikuga **Confirm**.
 - ➔ Jälgimine jääb järgmistes laadimisprotsessides väljalülitatuks.

Maanduse jälgimise sisselülitamine

Laaduri kasutamisel maandatud elektritoitesüsteemis lülitage ground monitoring sisse.

1. Avage menüü **Ground monitoring (Settings) ⚙ ▶ Ground monitoring**.
2. Lülitage maanduse jälgimine sisse valikuga **Activate**.

Kui maanduse jälgimine on sisse lülitatud, ei kuvata menüükäsku **Ground monitoring** menüüs **Settings** ⚙.

Veebirakenduse logimine

Veebirakenduse tavapäraseks kasutamiseks valige kasutaja tüüp Home user. Kasutajal Customer service on täiendavad seadistusvalikud ja see on ette nähtud teie Porsche partnerettevõtte jaoks hoolduse otstarbeks.

✓ Pääsuandmed on käepärast.

1. Valige väljal **User** sobiv kasutaja.
2. Sisestage salasõna (selle leiate pääsuandmete kirjast).

i Info

Pärast 25-minutilist tegevusetust logitakse kasutaja veebirakendusest automaatselt välja.

Veebirakenduse avamine

Spetsiaalselt konkreetse laaduri jaoks mõeldud veebirakendus võimaldab kasutada täiendavaid konfiguratsiooni suvandeid ja täpsemat teavet olemasoleva laadimisprotsessi kohta.

Info

- Olenevalt kasutatavast brauserist ei pruugi veebirakendus kohe avaneda. Selle asemel võidakse esmalt kuvada märkus brauseri turbeseadete kohta.
- Veebirakenduse avamisel tuleb võib-olla sisestada võrguvõti. See oleneb teie seadme operatsioonisüsteemist.

Veebirakenduse avamine pääsupunkti kaudu

Veebirakenduse saab avada seadme (laau- või tahvelarvuti või nutitelefon) abil laaduris seadistatud pääsupunkti kaudu.

Pääsupunkti seadistamine

- ▶ Vt ptk „Pääsupunkt“ lk 851.
- ▶ Veebirakenduse avamiseks ajal, kui pääsupunkt on aktiivne, sisestage brauseri aadressiribale järgmine IP-aadress: 192.168.0.1

Veebirakenduse avamine WiFi kaudu

Veebirakenduse saab avada laaduriga samasse koduvõrku ühendatud seadme (laau- või tahvelarvuti või nutitelefon) brauseris.

- Sisestage laaduri praegune IP-aadress brauseri aadressiribale. IP-aadressi leiате asukohast **Settings**  ▶ **Network** ▶ **Network information**. – või – Sisestage laaduri võrgunimi brauseri aadressiribale. Võrgunime leiате pääsuandmete kirjast.

▶ Infot veebirakenduse kohta leiате kasutusjuhendist veebilehel <https://www.porsche.com/international/about-porsche/e-performance/help-and-contact/>

veebirakenduse kasutamine

Veebirakenduse avamine

Laaduriga ühenduse loomine

Kui laadur integreeriti seadistamise ajal teie olemasolevasse koduvõrku (WiFi või Powerline Communication), saab veebirakendusele juurdepääsu määratud IP-aadressi abil.

Info võrguühenduste loomise kohta: ▶ Vt ptk „Ühendused“ lk 857..

Veebirakenduse avamine WiFi kaudu

- ✓ Teie seade ja laadur peavad asuvad samas WiFi võrgus.

1. Avage brauser.
2. Brauseri aadressiribal: sisestage IP-aadress, mis määrati konfigureerimise ajal (laaduri menüüs **Settings**  ▶ **Networks** ▶ **Network information**), või laaduri võrgunimi (pääsuandmete kirjast).

Veebirakenduse avamine kõrgsagedussidevõrgu kaudu

- ✓ Seade ja laadur on PLC-ühenduse kaudu ühendatud sama võrguga.

1. Avage brauser.
2. Brauseri aadressiribal: sisestage IP-aadress, mis määrati konfigureerimise ajal (laaduri menüüs **Settings**  ▶ **Networks** ▶ **Network information**).

Veebirakenduse avamine pääsupunkti kaudu

Teise võimalusena saab ühenduse luua kuumkoha kaudu. Laaduril on juhtmeta ühenduse pääsupunkt (kuumkoht), mis on kaitstud salasõnaga ja nõuab käsitsi sisselogimist. WiFi-funktsiooniga lõppseade

saab luua ühenduse pääsupunktiga ja seejärel juurdepääsu laaduri veebirakendusele. Veebirakenduses saate igal ajal lisada laaduri koduvõrku.

- ✓ Laadur on sisse lülitatud. Laadur lülitab oma WiFi-kuumkoha automaatselt sisse.

1. Vajutage oma seadme tegumiribal või teavituspaneelil võrgu- või WiFi-ikooni.
2. Valige loendist oma WiFi-võrk. WiFi-võrgu nimi on sama mis pääsuandmete kirjas olev SSID ja see kuvatakse vormis **ICCPD-#####**.
3. Vajutage nuppu Ühenda.
4. Sisestage turvakood väljale **Security code** (kuvatakse teie juurdepääsuandmeid sisaldavas kirjas järgmiselt: **WiFi PSK**).
 - ➔ Ühendus WiFi-võrguga on loodud.

Märkus. Opsüsteemis Windows 10 küsitakse teilt esmalt marsruuteri PIN-koodi. Valige selle asemel Ühenda võrgu turvakoodi abil ja seejärel sisestage kood.
5. Avage brauser.
6. Sisestage brauseri aadressiribale järgmine laaduri IP-aadress: **192.168.0.1**.

i Info

Kui teie seade on koduvõrgus, ei pääse see enam veebirakendusele juurde kuumkoha IP-aadressi (192.168.0.1) kaudu, vaid ainult automaatselt määratud IP-aadressi või laaduri võrgunime laudu.

- Olemasolevad IP-aadressi kirjed:
 - Web Application: **Maintenance** ▶ **Device information**
 - Laadur: **Settings** ⚙ ▶ **Networks** ▶ **Network information**
- Olemasolevad võrgunime kirjed:
 - Kiri pääsuandmetega
 - Web Application: **Maintenance** ▶ **Device information**

Ümbersuunamine veebirakendusse**i Info**

Olenevalt kasutatavast brauserist ei pruugi veebirakendus kohe avaneda. Selle asemel võidakse esmalt kuvada märkus brauseri turbeseadete kohta.

1. Valige kuvatavas brauseris hoiatusteates nupp **Advanced**.
2. Valige järgmises dialoogiboksis **Add exception**.
 - ➔ SSL-sertifikaat kinnitatakse ja veebirakendus avaneb.

Laadimisajalugu

Siin on laaduri laadimisprotsessid loetletud ajalisel järjestuses. Iga laadimisprotsessi kohta on saadaval järgmine info:

- Time (Kellaaeg)
- Laadimise kestus
- Kütusekulu

- Kulu (kui energiahaldur on ühendatud)
- Kasutatud konto (kui konto valiti aktiivse laadimise ajal)

Veebirakendus pakub võimalust ekspordida laadimisajaloo Exceli failina.

1. Valige **Export charging history**.
2. Liikuge soovitud salvestuskohta ja salvestage fail.

i Info

Iga aktiivse laadimisprotsessi jaoks saab hindamise otstarbel valida kontod **Work** ja **Private**. Konto saate valida laaduris praeguse **laadimisprotsessi** infost (menüüribal asuv sümbol **i**). Teie valik rakendatakse ka järgmisele laadimisprotsessile, nii et vajaduse korral peate selle muutma.

Ühendused

Juurdepääsuks laaduri veebirakendusele, selle infole ja seadetele, peavad teie seade ja laadur asuma koduvõrgus (WiFi- või PLC-ühenduse abil). Kõiki veebirakenduse funktsioone saab kasutada koduvõrgu Interneti-ühenduse kaudu.

Kui koduvõrk pole kasutuskohas saadaval, saab teie seade (personaalarvuti, tahvelarvuti või nutitelefoni) laadurisse sisse logida otse selle WiFi-kuumkoha kaudu. Sel juhul puudub siiski Interneti-ühendus ja saadaval on ainult kohalikku seadmesse installitud funktsioonid.

i Info

Kui teie seade on koduvõrgus, ei pääse see enam veebirakendusele juurde kuumkoha IP-aadressi (192.168.0.1) kaudu, vaid ainult automaatselt määratud IP-aadressi või laaduri võrgunime laudu.

- Olemasolevad IP-aadressi kirjed:
 - Web Application: **Maintenance** ▶ **Device information**
 - Laadur: **Settings** ⚙ ▶ **Networks** ▶ **Network information**
- Olemasolevad võrgunime kirjed:
 - Kiri pääsuandmetega
 - Web Application: **Maintenance** ▶ **Device information**

i Info

Kui vahetate seadistusprotsessi ajal kuumkoha režiimi WiFi-võrguühenduse vastu või vastupidi, peate uuesti sisse lugema.

Kõrgsagedussidega Powerline Communication kodus võrku saab muuta sel ajal, kui pääsupunkti ühendus on aktiivne, ilma taaskäivitamata.

i Info

Kui kasutate veebirakendust, keelake ühendus pääsupunktiga ainult siis, kui ühendus koduvõrguga on võimalik.

- ▶ Valige soovitud võrguühendus (pääsupunkt, WiFi, kõrgsagedusside).

Pääsupunkt

Teie seade saab integreeritud WiFi-pääsupunkti kaudu luua ühenduse otse laaduriga.

1. Valige **Configure hotspot**.
2. Sisestage seadetes pääsupunkti võrgunimi ja turbekood.
 - ▶ Infot pääsupunkti ühenduse loomise kohta ▶ Vt ptk „Veebirakenduse avamine“ lk 856..

WiFi

Info

Kui laadur on juba kuumkoha kaudu ühendatud teie seadmega, ei saa te samal ajal luua ühendust WiFi-võrguga. Esmalt peate kuumkoha välja lülitama.

1. Lülitage sisse WiFi.
2. Valige valik **Connect to network**.
3. Valige loendist võrk ja sisestage **Security code**.
Other network: Valige see, kui kasutate võrku, mida loendis pole.
4. Valige, kas soovite IP-aadressi automaatset määramist (soovitav).
 - ➔ IP-aadress ilmub pärast võrguühenduse loomist.
Loendis oleva võrgu kõrval kuvatakse olek **Connected**.

WiFi-võrkude haldamine

Valik	Selgitus
Other network	▶ Valige see, kui teie võrku loendis pole.
Manage known networks	▶ Valige Delete , et kustutada salvestatud võrgud. Nii tagate laaduri oleku õiges võrgus.

Võrguühenduse katkestamine

1. Valige praegu ühendatud võrk.
2. Valige **Disconnect**, et katkestada ühendus WiFi-võrguga.

Võrguühenduse konfigureerimine

1. Valige praegu ühendatud võrk.
2. Valige **Configure**, et muuta IPv4-aadressi ja DNS-serveri seadeid.

Info

Võrguühenduseks kasutatakse sagedusriba 2,4 GHz. Ühendusprobleemide korral lülitage võrgumarsruuteris välja sagedusriba 5 GHz.

Kõrgsagedussidevõrk

WiFi alternatiivina saab laaduri ühendada koduvõrguga PLC-ühenduse kaudu. Selleks kasutatakse olemasolevat elektritoitesüsteemi kohaliku võrgu seadistamiseks andmeedastuse otstarbel. Laadur registreeritakse PLC-võrgus klientseadmena.

Ühenduse loomiseks saab laaduri ja PLC-modemi omavahel ühendada nendel asuvate sidumisnuppude abil. Sel juhul seotakse laadur automaatselt PLC-modemiga. Teine ühendusviis on laaduri turbekoodi sisestamine PLC-modemis.

1. Lülitage sisse **Powerline Communication (PLC)**.
2. Lisage laadur PLC-võrku.
 - **Valik 1:** sidumisnupu abil:
 - a. Valige veebirakenduses **Establish connection with PLC push method**.
 - b. Valige **Start pairing**.
 - c. Vajutage ühenduse loomiseks 2 minuti jooksul PLC-modemil asuvat sidumisnupu.
 - d. Vajutage sidumise kinnitamiseks nuppu **Connect**.
 - **Valik 2:** PLC turvakoodi sisestamisega:
 - a. Valige valik **Establish connection with PLC security code**. Kuvatakse turbekood.
 - b. Sisestage PLC-modemi seadetes turbekood.
 - ➔ Laadur lisatakse PLC-võrgu ja luuakse ühendus.

PLC-ühendus sõidukiga

Seda funktsiooni näeb ja saab konfigureerida ainult kasutaja **Customer service**. PLC-ühenduse väljalülitamise korral ei edastata enam andmeid kaabli kaudu sõidukisse.

See režiim on nõutav näiteks teatud mõõtmiste ajal.

Aktiivse andmeedastuse ajal kasutab laadimine tavaliselt laadimisprotokolli (kõrgetasemeline side).

Kui andmeedastus lülitatakse välja, põhineb elektrilistel parameetritel (pulsilaiusmodulatsioon).

Energiahalduri lisamine

Selleks, et energiahaldur saaks võtta laadimise juhtimise üle, tuleb esmalt omavahel ühendada laadur (EEBus-seade) ja energiahaldur. Ühenduse saab luua nii energiahalduri veebirakenduses kui ka laaduri veebirakenduses (või otse laaduris).

Ühenduse loomine laaduriga energiahalduris

► Laaduriga ühenduse loomise toiminguid kirjeldatakse Porsche koduse energiahalduri veebirakenduse juhendi peatükis „EEBus-seadme lisamine“.

Ühenduse loomine energiahalduriga laaduris

✓ Laadur ja energiahaldur on samas võrgus.

- Valige laaduri veebirakenduses **Connections**
 - **Energy manager.**
 - ➔ Energiahaldur kuvatakse loendis **Available energy managers.**
- Valige energiahaldur ja laiendage seda.
- Valige **Pair device.**
 - ➔ Ühendust kontrollitakse.
- Kontrollige dialoogiboksis **Establish connection** energiahalduri andmeid, kasutades veelkord ID-numbrit (SKI), ning valige seejärel **Connect.**
 - ➔ Energiahaldur ühendatakse ja kuvatakse olek **Energy manager connected.**

Laadur võtab energiahalduri seaded (nt info laadimisvoolu, ülekoormuskaitse, optimeeritud laadimise ja tariifiseadete kohta) üle.

Energiahaldurist lahtiühendamine:

- Valige laaduri veebirakenduses **Connections**
 - **Energy manager.**
 - ➔ Ühendatud energiahaldur kuvatakse olekuga **Energy manager connected.**
- Valige **Disconnect.**
 - ➔ Laadur on energiahaldurist lahti ühendatud.

Kasutajaprofilide sidumine

Info

Andmete ülekandmiseks teie Porsche ID-kontole peab seadmel olema Interneti-ühendus.

Porsche ID kontol saate hankida ka infot laadimisprotsesside kohta. Selleks peab laadur olema seotud Porsche ID-ga.

- Valige nupp **Link user profile.**
 - ➔ Avaneb dialoogiboks **Link user profile.**
- Sõltuvalt Interneti-ühenduse olemasolust valige järgmine valik (vt „Interneti-ühenduse valikud“).
- Sisestage Porsche ID konto veebisaidil oma sisselogimisandmed (Porsche ID ja salasõna).

Interneti-ühenduse valikud

Valik	Selgitus
To My Porsche	<ul style="list-style-type: none"> ✓ Internetiga ühendatud veebirakendus. ► Teid suunatakse otse teie Porsche ID kontole.

Valik	Selgitus
More options	<ul style="list-style-type: none"> ✓ Veebirakendus ei ole ühendatud Internetiga. ► Kui teie mobiilseadmel on Interneti-ühendus, skannige kuvatud ruutkood või sisestage kuvatud URL käsitsi brauserisse.

Settings

Süsteem

Demorežiim

Seda seadet näeb ainult kasutaja Customer service. Demorežiimis saab mugavalt kuvada laaduri funktsiooni ja simuleerida laadimisprotsessi. Demorežiimis rakendatud seadeid ei rakendata.

- ✓ Kasutaja **Customer service** logitakse sisse.
- Lülitage funktsioon sisse.

Järgmisel veebirakendusse sisselogimisel lülitatakse demorežiim uuesti välja.

Salasõna muutmine

Saate muuta veebirakendusse sisselogimise salasõna. Uus valitud salasõna kirjutab üle pääsuandmete kirjas oleva algse salasõna.

- Valige **Change** ja sisestage uus salasõna.

Seadmekaitse sisselülitamine

PIN-kood kaitseb teie laadurit ja takistab volitamata isikul sõiduki ühendamist teie laaduriga.

- Lülitage funktsioon sisse.
- Sisestage 4-kohaline PIN-kood ja kinnitage.

- Sisestage PIN-kood uuesti ja kinnitage.
 - ➔ PIN-koodi küsimise rakendamine on kinnitatud.

Sisestage laaduri lukust avamiseks see PIN-kood.

Külalise PIN-koodi sisselülitamine

Lisaks saate luua külalise PIN-koodi mõne teise kasutaja jaoks.

- ▶ Protseduur on sama mis seadme kaitsmiseks PIN-koodi määramisel.



Info

Külaliskasutaja ei saa laadurit konfigurioneerida.

Energiakulu juhtimine

Lülitage ooterežiim sisse elektri säästmiseks. Ooterežiim rakendub kohe pärast laadimise lõpulejõudmist.

- ▶ Lülitage sisse **Standby mode**.
Seade vajab ooterežiimist väljumiseks ja uuesti kasutusvalmiduse saavutamiseks veidi aega.



Info

Pikema tegevusetuse korral lülitub laadur automaatselt ooterežiimi. Esmalt tuhmub ekraani heledus, seejärel lülitatakse ekraan välja. Taaskäivitamiseks vajutage toitenuppu uuesti.

Keele ja riigi sisestamine

Väli	Selgitus
Keel	Veebirakenduse keele valimine.
Riik	Kasutamise riik. Konfigureerimisseaded varieeruvad olenevalt riigist. Kui sisestate riigi, mis ei ole tegelik kasutuskoht, ei pruugi mõned seaded olla saadaval.

Kuupäeva ja kellaaja sisestamine

Väli	Selgitus
Date and time	Võrguühenduse olemasolul rakendatakse kuupäev ja kellaag automaatselt. Time zone: Valida saab käsitsi. Set time: sisestage kellaag, kui võrguaeg ei ole võrdlusväärtusena saadaval.

Units

Valige parameetrid ja ühikud, mida laadur peaks kasutama.

Equipment display

See seade määrab laaduri ekraani heleduse.

Laadimine

Mains status

Seda seadet näeb ainult kasutaja **Customer service**. Laadur tuvastab siin kuvatud elektritoitevõrgu oleku info automaatselt.

Näit	Selgitus
Elektritoitevõrgu faasid	Toitekaabli faaside arv.
Kaabli tüüp	Sõiduki laadimiskaabli tüüp. Kaabli tüüp annab olulist infot maksimaalse laadimisvoolu seadmiseks.
Piiratud kasutamine	See arv näitab, milliste laadimisvõimsuse andurite toimimine on ülekuumenemise tõttu piiratud: <ul style="list-style-type: none"> – 0: mikrokontrolleri liigtemperatuur – 1: rele liigtemperatuur – 2: sisemine liigtemperatuur – 3: seadmestiku kaabli anduri 1 liigtemperatuur – 4: seadmestiku kaabli anduri 2 liigtemperatuur

Maanduse jälgimine



OHT

Elektrilöök, lühis, tulekahju, plahvatus

Laaduri kasutamine ilma rakendatud Ground monitoring võib põhjustada elektrilöögi, lühise, tulekahju, plahvatus või põletuse.

- ▶ Laadurit on soovitatav kasutada maandatud elektritoitevõrgus.
- ▶ Lülitage Ground monitoring välja üksnes maandamata elektritoitesüsteemides.
- ▶ Lülitage maanduse jälgimine sisse maandatud elektritoitesüsteemides.

Maanduse jälgimise sisse- ja väljalülitamine ▶ Vt ptk „Maanduse jälgimise sisse- ja väljalülitamine“ lk 855.

Laadimisvoolu kohandamine

Kui sõidukisse minev laadimisvool on liiga suur, võib vallanduda kaitse ja põhjustada selle kaitsme alla kuuluvas ahelas toitekatkestust.

Kui energiahaldur on ühendatud laaduriga, jälgib ülekoormuse kaitse laaduri laadimisvoolu. Kui energiahaldur pole koduvõrgus saadaval, peate määrama laaduri jaoks maksimaalselt lubatud laadimisvoolu.

Sisestatav laadimisvool ei tohi ületada maksimaalset laadimisvoolu, millega elektripaigaldis toime tuleb.

Pöörake maksimaalse laadimisvoolu määramisel tähelepanu järgmistele asjaoludele:

- laaduriga ühendatud kaabli tüüp
- muud selle kaabli abil või selle kaitsme alla ühendatud koormused

Info toitekaablite ja nende kasutamise kohta erinevate riikides Vt ptk „Toitekaablite valimine“ lk 846..



Info

Laadimisvõimsust ei tohi kunagi seada elektriahela maksimaalse saadaoleva võimsuse väärtusest suuremaks.

Kui te ei ole selle osas kindel, pöörduge kvalifitseeritud elektriiku poole.



Info

Kui energiahaldur on ühendatud, kirjutavad selle seadete teie sisestatava väärtuse üle.

- ✓ Sõiduki kaabel on ühendatud laaduriga.
- ▶ Kasutage veebirakenduses kontrolleri, et seada minimaalne ja maksimaalne laadimisvool.

Hooldus

Seadme info kuvamine

See info põhineb laaduri andmetel, näiteks versiooni numbril, seerianumbril ja võrgunimel.

Teie Porsche hoolduspartner vajab neid andmeid veateate korral.

Kogu kulunud aja info vaatamine

Näit	Selgitus
Total energy consumption	Näitab selle laaduri energia kogukulu kõikide eelnevate laadimisprotsesside kohta.
Total charging time	Näitab selle laaduri summaarset laadimisaega kõikide eelnevate laadimisprotsesside kohta.

Sündmuse mäluinfo kuvamine

Seda seadet näeb ainult kasutaja **Customer service**. Siin kuvatav sündmuse mäluinfo on seotud süsteemi kontrollimise ajal ilmnevate veateadetega. Kuvatakse aktiivsete ja passiivsete sündmuste mälad. Erinevalt passiivsetest sündmustest on aktiivsed sündmused ehk vead praegu ikka veel püsivad.

- ▶ Valige sobiv logi, et vaadata veateateid ja süsteemi kontrollimise tulemusi.

Tarkvarauuenduste installimine

Laadur otsib tarkvarauuendusi ja laadib need alla. See seade määrab, kas tarkvarauuendused installitakse automaatselt või käsitsi. **Software version:** Näitab praegu installitud tarkvara versiooni.



Info

Tarkvarauuenduste otsimiseks ja allalaadimiseks peab laaduril olema Interneti-ühendus.

Automaatne uuendamine

Kui see funktsioon on sisse lülitatud, installeerib laadur tarkvarauuendused automaatselt.

- ▶ Valige **Automatic software updates**.

Käsitsi installimine

Kui uus tarkvaraversioon on saadaval, ilmub töölaualle seadme oleku jaotisesse teade.

- ✓ **Automatic software updates** lülitatakse välja.
- ▶ Valige installimise alustamiseks **Perform software update**.

Seadete salvestamine

Teie konfiguratsiooniseaded ja varem sisestatud andmed saab salvestada varukoopia abil. Selle varukoopia abil saate need seaded vajaduse korral taastada (nt pärast tehaseaadete taastamist). Varukoopiaid luuakse käsitsi veebirakenduses.

Varukoopiasse ei salvestata salasõnu ega isiklikke andmeid, näiteks laadimisajalugu.

Varukoopia loomine

Käsitsi varundamisel salvestatakse andmed teie seadmesse.

- ✓ Teie seade ja laadur peavad asuvad samas võrgus.
- 1. Valige **Export**.
- 2. Liikuge salvestuskohta.
- 3. Salvestage varukoopia fail.

Assign password: sisestage salasõna.

Salasõna kaitseb teie andmeid ja see tuleb sisestada varukoopia importimisel või taastamisel.

Varukoopia taastamine

Salvestatud varukoopia faili saate importida oma seadmest laadurisse.

- ✓ Teie seade ja laadur peavad asuvad samas võrgus.
- 1. Valige nupp **Import**.
- 2. Liikuge varukoopia faili asukohta ja valige see.
- 3. Sisestage salasõna, mida kasutasite varukoopia faili salvestamiseks.

Tehaseaadete taastamine

Kui lülitate selle funktsiooni sisse, kustutatakse kõik isikuandmed ja konfiguratsioonid, nt laadimisajalugu ja võrguseaded. Pealegi taastatakse kõik pääsuandmete kirjas olevad algsed salasõnad.

- ▶ Lülitage sisse **Reset to factory settings**.

Varukoopia loomiseks Vt ptk „Hooldus“ lk 861.

Info

Kui seaded lähtestatakse tehaseaadete väärtustele, aitab seadistusviisard teil järgmisel käivitamisel määrata laaduri kõige olulisemad seaded.

Laadimisdokk

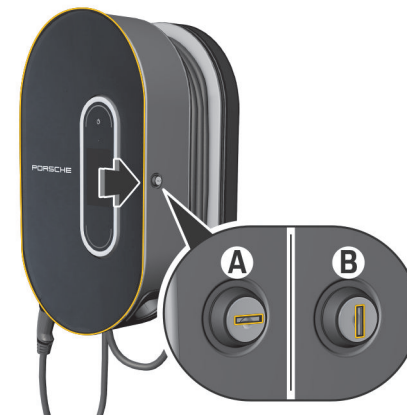

Joonis 436 Laadimisdokk

Laadimisdoki avamine

- ▶ Vajutage laadimisdoki luuki **noole suunas**. Luuk avaneb automaatselt.

Laadimisdoki sulgemine

- ▶ Sulgege laadimisdoki luuk ja vajutage **noole suunas**.

Laadimisdoki lukustamine

- ▶ Keerake lukk asendisse **A** (Joonis 436).

Laadimisdoki lukustuse avamine

- ▶ Keerake lukk asendisse **B** (Joonis 436).

Juhtseadise kinnitamine laadimisdo- kile ja eemaldamine laadimisdo- kilt

MÄRKUS

Laaduri kahjustused

- ▶ Hoidke luuk alati suletuna.
- ▶ Laadimisdo-
kile ega luugile ei tohi panna mingeid
esemeid.

Juhtseadise kinnitamine laadimisdo- kile

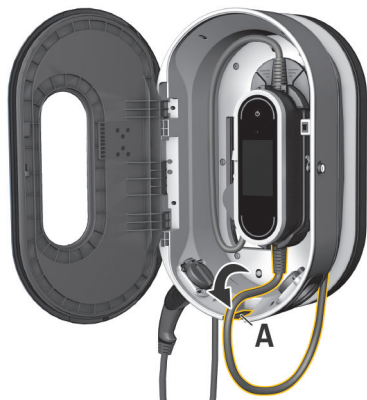

Joonis 437 juhtseadise kinnitamine

1. Avage laadimisdo-
kile luuk.
2. Pange juhtseadis laadimisdo-
kile lukustusnukkidele
ja kinnitage tahapoole lükates.
3. Juhtige sõiduki kaabel läbi ava **A** (Joonis 437) ja
kerige ülejäänud kaabel ümber laadimisdo-
kile.
4. Ühendage toitekaabel elektritoite pistikupes-
sa.

5. Sulgege laadimisdo-
kile luuk.

Juhtseadise eemaldamine laadimisdo- kilt



Joonis 438 juhtseadise kinnitamine

1. Avage laadimisdo-
kile luuk.
2. Eemaldage toitekaabel elektritoite pistikupesast.
3. Kerige sõidukikaabel laadimisdo-
kilt lahti.
4. Vajutage vabastusnuppu (nool), võtke juhtseadis
kinnitusest lahti ja eemaldage juhtseadis.

Töötörked

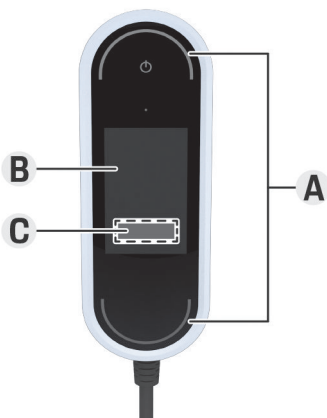

Joonis 439 Töötörgete kuvamine

A Punased seisundi märgutuled süttivad

B Veateade ja põhjus

C Törke kõrvaldamine

Törke korral tuleb laaduri näidikule vastav teade. Punased seisundi märgutuled ja toitenupu punane märgutuli süttivad. Teates näidatakse törke ja põhjuse andmeid ning parandusmeetet.

- ▶ Järgige parandusmeetmes esitatud juhiseid.



MÄRKUS

Laaduri kahjustused

- ▶ Törke püsimise või kordumise korral ühendage laadur vooluvõrgust lahti ja võtke ühendust kvalifitseeritud elektrikuga. Porsche soovib kasutada sertifitseeritud Porsche teeninduspartnerit.

Järgmine ülevaade sisaldab tegevussoovitusi sõiduki laadimist piiravate või takistavate tõrgete korral.

Olukord	Soovitav tegevus
Näidik (ekraan, oleku märgutuled või toitenupp) on täielikult lõpetanud töötamise.	<ul style="list-style-type: none"> ▶ Ühendage laadur elektritoitest lahti ja laske see välja vahetada. ▶ Laske kodust elektripaigaldist kontrollida kvalifitseeritud elektrikul.
Näidik on tühi, oleku märgutuled ei muuda värvi ja toitenupul süttib punane märgutuli.	<ul style="list-style-type: none"> ▶ Laadur on üle kuumenenud. Ühendage laadija vooluvõrgust lahti ja laske sellel iseseisvalt aeglaselt jahtuda. ▶ Törke püsimise korral laske laadur välja vahetada.
Töö on piiratud või laadimine ei ole võimalik (teade näidikul).	<ul style="list-style-type: none"> ▶ Kontrollige, kas toite- ja sõidukikaablid on juhtseadisega õigelt küljelt ühendatud ja pistikud on korralikult pistikupesas. ▶ Veenduge, et laadur on lubatud temperatuurivahemikus. <ul style="list-style-type: none"> ▶ Vt ptk „Tehnilised andmed“ lk 869. ▶ Kinnitage näidikule tulev veateade. ▶ Taaskäivitage laadur. Taaskäivitamiseks vajutage toitenuppu ja hoidke seda vähemalt 10 sekundit all.

Olukord	Soovitav tegevus
Laadimisvool on liiga madal (teade näidikul).	<ul style="list-style-type: none"> ▶ Koduvõrk on üle koormatud. Lülitage muud elektritarbijad välja.
Võrgupinge on liiga kõrge (teade näidikul).	<ul style="list-style-type: none"> ▶ Laske kodust elektripaigaldist kontrollida kvalifitseeritud elektrikul.
Laadur ei ole lubatud temperatuurivahemikus (teade näidikul).	<ul style="list-style-type: none"> ▶ Seadme väljalülitamine kõrge temperatuuri tõttu: Vältige otsesest päikesevalgust ja laske laaduril iseseisvalt aeglaselt jahtuda. ▶ Seadme väljalülitamine madala temperatuuri tõttu: laske laaduril enne kasutamist soojas kohas soojeneda. ▶ Seadme temperatuurianduri tõrge: Laske laadur välja vahetada.
Koduse elektripaigaldise kaitselüliti on rakendunud (teade näidikul).	<ul style="list-style-type: none"> ▶ Seadke laaduri seadetes laadimisvoolu väärtus väiksemaks. ▶ Kinnitage näidikule tulev veateade.
Kuvatakse laadimiskatkestus: <ul style="list-style-type: none"> ▶  Elektritoitenupus süttib valge märgutuli ▶  Sinised oleku märgutuled vilguvad. ▶ Näidik lülitub sisse. 	<ul style="list-style-type: none"> ▶ Oodake, kuni sõiduk alustab automaatselt uuesti laadimist. ▶ Laadimist saab peatada sõidukist.

Transportimine



HOIATUS

Kinnitamata laadung

Kinnitamata, valesti kinnitatud või valesti paigutatud laadur võib pidurdamise, kiirendamise, suunamuutuse või õnnetusjuhtumi ajal paigalt liikuda ja sõitjaid ohustada.

- ▶ Mitte kunagi ei tohi transportida kinnitamata laadurit.
- ▶ Transportige laadurit alati pakiruumis, mitte mingil juhul salongis (nt istmete peal või ees).

Laaduri kinnitamine transportimise korral

Olenevalt sõiduki tüübist võib laadur olla varustatud transpordikohvriga.

- ▶ Transpordikohvri olemasolu korral: hoidke laadurit transportimise ajal alati transpordikohvris. Kinnitage transpordikohver konsudega eesmistele ja tagumistele kinnitusaasade külge.

Info pakiruumi kinnitusaasade kohta:

- ▷ vt omaniku käsiraamatut.
- ▶ Transpordikohvri puudumise korral: hoidke laadurit transportimise ajal tagumises pakiruumis.
- ▶ Olenevalt sõiduki tüübist hoidke laadurit nii, et see ei ohustaks ohtlikus olukorras sõidukis viibijaid.

Puhastamine ja hooldus

Kontrollige regulaarselt, ega laadur pole kahjustatud või määrdunud, ja vajaduse korral puhastage seda.

**OHT**

Elektrilöök, tulekahju

Raske või surmava vigastuse oht tulekahju või elektrilöögi tagajärjel.

- ▶ Mitte kunagi ei tohi laadurit ega pistikut vette kasta ega neile otse vett pihustada (nt survepesuri või aiavoolikuga).
- ▶ Laadurit tohib puhastada ainult siis, kui juhtseadis on elektritoitest ja sõidukist täielikult lahti ühendatud. Puhastamiseks kasutage kuiva lappi.

Kasutuselt kõrvaldamine

Elektri- ja elektroonikaseadmed tuleb viia kogumis-kohta või jäätmekäitlusrajatisse.

- ▶ Ärge visake elektri-/elektroonikaseadmeid ära koos olmejäätmetega.
- ▶ Utiliseerige elektri-/elektroonikaseadmed vastavalt kohaldatavatele keskkonnakaitse-eeskirjadele.
- ▶ Kui teil on utiliseerimise kohta küsimusi, võtke ühendust Porsche partnerettevõttega.

Tehnilised andmed

Elektriandmed 9Y0.971.675...	BE	BG	BJ
Võimsus	7,2 kW	11 kW	22 kW
Nimivool	16 A, 2-faasiline 32 A, 1-faasiline	16 A, 3-faasiline	32 A, 3-faasiline
Elektritoitepinge	100–240V / 400V	100–240/400V	100–240/400V
Faasid	2/1	3	3
Võrgusagedus	50/60 Hz	50/60 Hz	50/60 Hz
Liigpingeklass (IEC 60664)	II	II	II
Sisseehitatud rikkevoolukaitselüliti	Tüüp A (AC: 30 mA + alalisvool: 6 mA)	Tüüp A (AC: 30 mA + alalisvool: 6 mA)	Tüüp A (AC: 30 mA + alalisvool: 6 mA)
Kaitseklass	I	I	I
Kaitseklass	IP55 (USA: korpus 3R)	IP55 (USA: korpus 3R)	IP55 (USA: korpus 3R)
Edastamise sagedusribad	2,4 GHz, 5 GHz	2,4 GHz, 5 GHz	2,4 GHz, 5 GHz
Edastusvõimsus	20 dBm	20 dBm	20 dBm
Mehaanilised andmed 9Y0.971.675...	BE	BG	BJ
Juhtseadise mass	2,54 kg		
Sõidukaabli pikkus	2,5 m või 7,5 m		
Toitekaabli pikkus	0,9 m		

Tehnilised andmed

Seinapaigaldise mehaanilised andmed 9Y0.971.675...	BE	BG	BJ
Seinapaigaldise mõõtmed	385 mm x 135 mm x 65 mm (pikkus x laius x kõrgus)		
Seinapaigaldise mass	u 0,45 kg		
Kaablijuhiku mõõtmed	127 mm x 115 mm x 139 mm (pikkus x laius x kõrgus)		
Kaablijuhiku mass	u 0,42 kg		
Pistikuhoidiku mõõtmed	136 mm x 50 mm x 173 mm (pikkus x laius x kõrgus)		
Pistikuhoidiku mass	u 0,14 kg		
Kogu seinapaigaldise mass	u 1 kg		
Laadimisdoki mehaanilised andmed 9Y0.971.675...	BE	BG	BJ
Laadimisdoki mõõtmed	373 mm x 642 mm x 232 mm (laius x kõrgus x sügavus)		
Laadimisdoki mass	u 9,7 kg		
Ümbritseva keskkonna ja säilitamis- tingimused 9Y0.971.675...	BE	BG	BJ
Ümbritseva keskkonna temperatuur	-30 °C kuni +50 °C		
Niiskus	5% – 95% mittekondenseeruv		
Kõrgus	max 5000 m merepinnast		



05004-19-12331

"Atendimento à Regulamentação

Anatel Este equipamento não tem direito à proteção contra interferência prejudicial e não pode causar interferência em sistemas devidamente autorizados. Este produto está homologado pela ANATEL, de acordo com os procedimentos regulamentados pela Resolução 242/2000, e atende aos requisitos técnicos aplicados. Para maiores informações, consulte o site da ANATEL www.anatel.gov.br"

Andmesilt

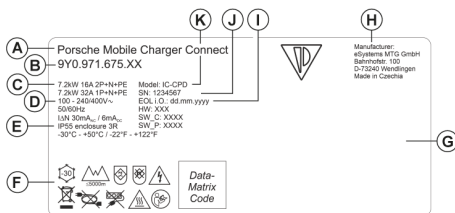

Joonis 440 andmesilt (näide)

- A Tootenimi
- B Tootekood
- C Võimsus ja nimivool
- D Elekritoitepinge
- E Kaitseklass
- F Töösümbolid
- G Sertifikaadiinfo
- H Tootja

- I Tootmiskuupäev
- J Seerianumber
- K Tüübitähis

Tooteinfo

Tootmiskuupäev

Laaduri tootmiskuupäev on märgitud andmesildile lühendi „EOL i.O“ järel.

See on näidatud järgmises vormingus: tootmise päev.tootmise kuu.tootmise aasta

Tootmiskuupäev

Laaduri tootmiskuupäev on märgitud andmesildile lühendi EOL järel.

See on näidatud järgmises vormingus: tootmise päev.tootmise kuu.tootmise aasta

Laaduri tootja

eSystems MTG GmbH
 Bahnhofstraße 100
 73240 Wendlingen
 Germany

Elektriline testimine

Kui tekib küsimusi laadimistaristu regulaarse elektrilise testimise kohta (nt VDE 0702), vt veebilehte <https://www.porsche.com/international/accessoriesandservice/porscheservice/vehicleinformation/documents/> või võtke ühendust Porsche partnerettevõttega.

Nõuetele vastavuse tunnistus

Laadur on varustatud raadiosüsteemiga.

Raadiosüsteemi tootja kinnitab, et see raadiosüsteem vastab kasutusnõuetele direktiivi 2014/53/EL kohaselt.

EL-i vastavusdeklaratsiooni täistekst on esitatud järgmisel veebilehel:

▷ <http://www.porsche.com/international/accessoriesandservice/porscheservice/vehicleinformation/documents>

Importijad

Abu Dhabi

Porsche Centre Abu Dhabi
 Zayed 2nd Street
 Abu Dhabi
 United Arab Emirates
 P.O. Box 915
 Telefon: +971 2 619 3911

Dubai

Porsche Centre Dubai
 Sheikh Zayed Road E11
 Dubai United Arab Emirates
 P.O. Box 10773
 Telefon: +971 4 305 8555

Tehnilised andmed

Russia

Porsche Russia

Ленинградское шоссе, д.71А, стр.10

125445, Москва, Россия

Telefon: '+7-495-580-9911

Singapur: Porsche Singapore

Porsche Asia Pacific Pte Ltd

20 McCallum Street #12-01

Tokyo Merekeskus

Singapur 069046

Küsimuste korral võtke ühendust esindusega Porsche Centre Singapore, tel (+65) 6472 4433.

Märksõnaloend

A

Andmesilt	871
Andmete edastamine	850

D

DNS-serveri konfigureerimine	858
------------------------------------	-----

E

Energia kogukulu	
Praegune laadimisprotsess	852
Energiahaldur	851
Laadimisvoolu kohandamine	851
Lisamine	859
Sidumine	859
Energiakulu laadimisprotsessi ajal	852

H

Hoiatusteade struktuur	833
Hooldus	867

I

Importijad	871
Info isikuandmete kaitse kohta	835
IP-aadress	857
IPv4-aadressi konfigureerimine	857

J

Juhtimisvalikud	841
juhtseadis	
Seinakinnitusele kinnitamine	844
Juhtseadis	840
Näit	840
Ühenduste ülevaade	839
Juhtseadise eemaldamine laadimisdokilt	863
Juhtseadise kinnitamine laadimisdokile	863

K

Kaablid	
Kinnitamine	850
Lahutamine	849
Kasutajaprofiilide sidumine	851, 859
Kasutuselt kõrvaldamine	868
Kasutusjuhend	853
Keel ja riik	850
Koduvõrk	850
IP-aadress	857
Võrgunimi	857
Konto sisestamine	859

L

Laadimine	
Käivitamine	854
Lõpetamine	854
Peatamine	854
Laadimisajad	854
Laadimisajaloo eksportimine	857
Laadimisdokki paigaldamine	844
Ilma vahehoidikuta paigaldamine	845
Vahehoidikuga paigaldamine	844
Laadimisdokk	862
Lukustuse avamine	862
Lukustuse sulgemine	862
Sulgemine	862
Sõiduki avamine	862
Laadimiskaabel	
Kaabli ja pistiku tüübid	846
Laadimisolek	852
Laadimisprotsess	
Energiakulu	857
Vaatamine	857
Laadimisvoolu kohandamine	851
Laadimisvoolu piirang	855
Laadimisvõimsus	
Vaatamine	852

Laadur

Algne salasõna	838
Laadimisolek	852
Laadimisvõimsus	852
Seadme olek	852
Sümbolid	835
Ühendamine	856
Laaduri müümine	839
Laaduri seerianumber	839
Laaduri tootekood	869
Laadurisse sisselogimine	852

M

Maanduse jälgimine	
Sisselülitamine	855
Väljalülitamine	855

N

Nõuetele vastavuse tunnistus	871
Näit	
Keel ja riik	850
Menüüriba	841
Navigeerimine	841
Seisundiriba	840

O

Ohutusjuhised	836
Omaniku käsiraamat Driver's Manual	
Info isikuandmete kaitse kohta	835
Täpsem info	835

P

Paigalduskoha valimine	842
PIN ja PUK	
Kadumine	838
Salasõna muutmine	838
PIN-koodi küsimise seadistamine	851
Pistikuhoidiku paigaldamine	843
Porsche ID	839

Märksõna loend

Porsche ID sidumine.....	851	Täpsem info.....	835
Praegune laadimisprotsess.....	852	Tööriistad.....	843
Puhastamine.....	867	Töötõrked.....	864
Päasuandmed.....	838	V	
Laaduri seerianumber.....	839	Vajalikud tööriistad.....	843
Veebirakendus.....	839	Veebirakendus	
Päasuandmete kaotamine.....	838	Algne salasõna.....	839
Päasupunkt.....	851	Kaotatud salasõna.....	839
Seadistamine.....	857	Päasupunkt.....	856
S		Salasõna muutmine.....	839
Seadistamine.....	850	Seadistamine.....	852
Seadistusabi.....	852	Sõiduki avamine.....	855
Seadme kaitse.....	851	WiFi.....	856
Seerianumber.....	871	Võrgu valimine.....	850
Seinapaigaldise paigaldamine.....	843	Võrgunimi.....	857
Selles juhi käsiraamatus kasutatud sümbolid.....	833	Võrguühenduste loomine	
Sõiduki laadimiskaabel		Kõrgsagedussidevõrk (PLC).....	858
Kaabli ja pistiku tüübid.....	846	Päasupunkt.....	857
Sõiduki laadimispesa.....	854	WiFi.....	858
Sümbolid.....	835	W	
T		WiFi-võrk	
Tarkvarauuendus.....	850	Haldamine.....	858
Tarnekomplekt.....	838	Lahutamine.....	858
Tehnilised andmed		Tundmatu võrk.....	858
Elektriandmed.....	869	Ühendamine.....	858
Mehaanilised andmed.....	869	Õ	
Ümbritseva keskkonna ja säilitamistingimused		Õige kasutusviis.....	837
.....	869	Ü	
Toite- ja sõidukikaablite vahetamine.....	849	Ühendused	
Toitekaablid.....	846	Energiahaldur.....	851
Majapidamisvoolu pistikupesa.....	847	PLC pairing button.....	850
tööstusvoolu pistikupesa.....	847	PLC turvakood.....	850
Tooteinfo.....	871	Päasupunkt.....	851
Tootja.....	871	WiFi.....	850
Tootmiskuupäev.....	871		
Transport, laaduri kinnitamine.....	866		
Transportimiseks kinnitamine.....	866		

Apie šį vairuotojo vadovą

Įspėjimai ir simboliai

Šiame vairuotojo vadove pateikti įvairių tipų įspėjimai ir simboliai.



PAVOJUS

Sunkus arba mirtinas sužalojimas

Jei nepaisysite įspėjimų, kuriems priskirta kategorija „Pavojus“, sunkiai arba mirtinai susižalosite.



ĮSPĖJIMAS

Galimas sunkus arba mirtinas sužalojimas

Jei nepaisysite įspėjimų, kuriems priskirta kategorija „Įspėjimas“, galite sunkiai arba mirtinai susižaloti.



DĖMESIO

Galimas vidutinis arba nesunkus sužalojimas

Jei nepaisysite įspėjimų, kuriems priskirta kategorija „Dėmesio“, galite patirti vidutinių arba nesunkių sužalojimų.

PASTABA

Galimas automobilio apgadinimas

Nepaisant įspėjimų, kuriems priskirta kategorija „Pastaba“, gali būti apgadintas automobilis.



Informacija

Papildoma informacija pažymėta žodžiu „Informacija“.

- ✓ Sąlygos, kurios turi būti tenkinamos, norint naudoti funkciją.
- ▶ Instrukcija, kurios būtina laikytis.

1. Jei instrukcija sudaryta iš kelių veiksmų, jie yra sunumeruoti.

2. Instrukcijos, kurių turite laikytis centriniame ekrane.

▶ Pastaba apie tai, kur galite rasti papildomos svarbios informacijos ta tema.

Turinys

Lietuvių k.

Į vairuotojo vadovą

Piktogramų paaiškinimai.....	877
Informacija apie duomenų privatumą.....	877
Daugiau informacijos.....	877

Sauga

Saugos nurodymai.....	878
Tinkamas naudojimas.....	879

Tiekiamos dalys

Prisijungimo informacija.....	880
-------------------------------	-----

Apžvalga

Valdymo bloko jungtys.....	881
Įkroviklio valdymo blokas.....	882
Ekrano skydelio rodiniai ir valdikliai.....	882

Įrengimo vietos parinkimas.....	884
---------------------------------	-----

Reikiami įrankiai.....	885
------------------------	-----

Montavimas

Sieninio laikiklio įrengimas.....	885
Įkrovimo stotelės įrengimas.....	886

Sąranka

Automobilio įkrovimo laidai ir maitinimo laidai... ..	888
Pirmasis naudojimas ir konfigūravimas.....	892
Paleidimas naudojant žiniatinklio programą.....	894
Prisijungimas prie įkroviklio.....	894
Sąrankos pradėjimas įkroviklyje.....	895
Apžvalga.....	895

Naudojimas

Naudojimo instrukcija.....	895
Įkrovimas.....	896
Prisijungimas prie žiniatinklio programos.....	898
Naršyklės taikomosios programos naudojimas... ..	899
Įkrovimo stotelė.....	905

Veikimo sutrikimai.....	907
-------------------------	-----

Transportavimas.....	909
----------------------	-----

Valymas ir priežiūra.....	910
---------------------------	-----

Šalinimas.....	911
----------------	-----

Techniniai duomenys

Identifikavimo lentelė.....	914
Pagaminimo informacija.....	914
Importuotojai.....	914

Rodyklė.....	916
--------------	-----

Į vairuotojo vadovą Piktogramų paaiškinimai

Atsižvelgiant į šalį, ant įkroviklio gali būti įvairių piktogramų.



Įkroviklį naudokite esant nuo $-30\text{ }^{\circ}\text{C}$ iki $+50\text{ }^{\circ}\text{C}$ temperatūrai.



Įkroviklis neturėtų būti naudojamas didesniame nei 5 000 m virš jūros lygio aukštyje.



Įkroviklis turi neperjungiamąjį apsauginį laidininką.



Įkroviklis turi perjungiamąjį apsauginį laidininką.



Įkroviklį šalinkite laikydamiesi visų galiojančių šalavimo taisyklių.



Nenaudokite ilginamųjų laidų ar laidų ričių.



Nenaudokite (kelioninių) adapterių.



Nenaudokite kelių lizdų.



Nenaudokite įkroviklių su sugedusiais elektronikos prietaisais ar jungiamaisiais kableliais.



Netinkamai naudojant, kyla elektros šoko pavojus.



Laikykitės pateiktų naudojimo instrukcijų, ypač įspėjimų ir saugos nurodymų.



Įkroviklio pavir-

šius gali labai įkaisti.



Nenaudokite įkroviklio neįžemintose elektros tiekimo sistemose (pvz., IT tinkluose). Įkroviklį naudokite tik įžemintose elektros tiekimo sistemose.



Įkroviklį naudokite tik vienfaziuose tinkluose.



Nurodo 1 tipo kištuką, kurio įtampas diapazonas yra $\leq 250\text{ VAC}$.



Nurodo 2 tipo kištuką, kurio įtampas diapazonas yra $\leq 480\text{ VAC}$.

Informacija apie duomenų privatumą

Siekiant užtikrinti, kad jūsų „Porsche“ įkrovimo įranga veiktų tinkamai ir būtų visada atnaujinta, „Porsche“ reguliariai iš įkrovimo įrangos renka ir tvarko šiuos

užšifruotus su įrenginiu susijusius duomenis: įrenginio ID, prekės ženklą, pagaminimą, įrenginio tipą ir programinės įrangos versiją.

Jei taip pat pageidaujate naudoti kitas „Porsche Connect“ paslaugas įkrovimo įrangai, turite susieti savo įkrovimo įrangą su savo „Porsche“ ID paskyra, kuri jums gali būti suteikta atitinkamoje „Porsche Connect“ platinimo įmonėje pasirinktose rinkose. Naudojantis „Porsche Connect“ paslaugomis, „Porsche“ renka ir tvarko šiuos asmens duomenis ir kitus su įrenginiu susijusius duomenis, kad galėtų teikti šias paslaugas: kliento identifikavimo duomenys, statistika, informacija apie įkrovimo procesą, būseną, ryšio būseną ir laikas, praėjęs nuo paskutinio karto, kai buvo užmegztas ryšys. Daugiau informacijos apie mūsų bendrąsias sąlygas ir verslo sąlygas bei duomenų privatumo politiką galite rasti šiuo adresu: www.porsche.com/connect-store.

Jei įkrovimo įranga reguliariai perduoda duomenis, jūsų išlaidos interneto paslaugų teikėjui gali būti didesnės. „Porsche“ saugomus savo duomenis galite neatšaukiamai panaikinti naudodamiesi My Porsche. Dėl techninių ar teisinių apribojimų kai kurios „Porsche“ įkrovimo įrangos „Porsche Connect“ paslaugos teikiamos ne visose šalyse.

Daugiau informacijos

Daugiau informacijos apie įkroviklį ir Web Application (žiniatinklio programą) rasite svetainėje adresu <https://www.porsche.com>, dalyje „E-Performance“.

Sauga

Saugos nurodymai

⚠ PAVOJUS

Elektros smūgis, trumpasis jungimas, gaisras, sprogimas

Naudojant apgadintą arba defektyvų įkroviklį ir elektros lizdą, netinkamai naudojant įkroviklį arba nesilaikant saugos nurodymų galimas trumpasis jungimas, elektros smūgis, sprogimas, užsiliepsnojimas arba nudegimas.

- ▶ Naudokite tik priedus, pvz., maitinimo tinklą ir automobilio laidus, kurie yra patvirtinti „Porsche“ ir jos tiekiami.
- ▶ Nenaudokite pažeisto ir (arba) nešvaraus įkroviklio. Prieš naudodami, patikrinkite laidą ir kištukinę jungtį, ar jie nepažeisti ir švarūs.
- ▶ Įkroviklįjunkite tik prie tinkamai įrengtų ir nepažeistų elektros lizdų ir elektros įrenginių be triekčių.
- ▶ Nenaudokite ilginamųjų laidų, laidų ričių, daugializdžių išvadų arba (kelioninių) adapterių.
- ▶ Per audras su perkūnija atjunkite įkroviklį nuo maitinimo tinklo.
- ▶ Nemodifikuokite ir netaisykite jokių elektrinių komponentų.
- ▶ Gedimus taisyti ir remontą atlikti gali tik specialistai.

⚠ PAVOJUS

Elektros smūgis, gaisras

Dėl netinkamai įrengtų elektros lizdų galima patirti elektros smūgį arba gali kilti gaisras, kai aukštosios įtampos akumuliatorius įkraunamas naudojant transporto priemonės įkrovimo jungtį.

- ▶ Tik kvalifikuotas elektrikas gali atlikti maitinimo šaltinio tikrinimą, įrengimą ir įkroviklio elektros lizdo pradinį įjungimą. Šis asmuo yra visiškai atsakingas už atitinkamų standartų ir taisyklių laikymąsi. „Porsche“ rekomenduoja kreiptis į sertifikuotą „Porsche“ techninės priežiūros partnerį.
- ▶ Elektros lizdo maitinimo laido skerspūvis turi būti nustatytas pagal laido ilgį ir vietines taikomas taisykles bei standartus.
- ▶ Įkrauti naudojami elektros lizdas turi būti prijungtas prie atskirą saugiklį turinčios elektros grandinės, atitinkančios vietinius įstatymus ir standartus.
- ▶ Įkroviklis skirtas naudoti privačiose ir pusiau viešose vietose, pvz., privačiose patalpose arba automobilių stovėjimo aikštelėse. Kai kuriose šalyse, pvz., Italijoje ir Naujojoje Zelandijoje, įkrauti 2-uju režimu **draudžiama**¹ viešose vietose.
- ▶ Neįgalioti asmenys (pvz., žaidžiantys vaikai) ar gyvūnai negali būti arti įkroviklio ir automobilio, kai jis įkraunamas be priežiūros.
 - ▷ Visada perskaitykite saugos nurodymus, pateiktus įrengimo vadove ir vairuotojo vadove.

⚠ PAVOJUS

Elektros smūgis, gaisras

Dėl netinkamo kištukinių kontaktų naudojimo galima patirti elektros šoką arba gali kilti gaisras.

- ▶ Nelieskite transporto priemonės įkrovimo jungties ir įkroviklio kontaktų.
- ▶ Nekiškite jokių daiktų į transporto priemonės įkrovimo jungtį arba įkroviklį.
- ▶ Apsaugokite elektros lizdus ir kištukines jungtis nuo drėgmės, vandens ir kitų skysčių.

⚠ ĮSPĖJIMAS

Degieji arba sprogieji garai

Įkroviklio komponentai gali sukelti kibirkščių, nuo kurių gali užsidegti degieji arba sprogieji garai.

- ▶ Norėdami sumažinti sprogimo riziką, ypač garažuose, užtikrinkite, kad įkraunant valdymo blokas būtų bent 50 cm virš grindų.
- ▶ Neįrengkite įkroviklio potencialiai sprogioje aplinkoje.

Tik Indonezijoje



Dilarang melakukan perubahan spesifikasi yang dapat menimbulkan gangguan fisik dan/atau elektromagnetik terhadap lingkungan sekitar

1. Spausdinimo laikas. Išsamesnės informacijos galima gauti „Porsche“ partnerio salone arba kreipiantis į vietinį elektros energijos tiekėją.

Įrenkite įkroviklį taip, kad nuo visų asmenų būtų mažiausiai 20 cm atstumas, kad būtų įvykdyti reikalavimai dėl elektromagnetinės spinduliuotės poveikio ribojimų (1999/519/EB).

Laikykitės toliau pateiktų nurodymų ir rekomendacijų, kad būtų užtikrintas nepertraukiamas įkrovimas naudojant įkroviklį.

- Įrengdami naują elektros lizdą, pasirinkite pramoninį elektros lizdą, turintį didžiausią įmanomą galingumą (pritaikytą prie vidinio elektros įrenginio), ir kreipkitės į kvalifikuotą elektriką, kuris paruoštų jį veikti. „Porsche“ rekomenduoja kreiptis į sertifikuotą „Porsche“ techninės priežiūros partnerį.
- Jei techniškai įmanoma ir teisiniu požiūriu yra leistina, elektros instaliacija turi būti tokių matmenų, kad automobiliui įkrauti būtų naudojama didžiausia naudojamo elektros lizdo vardinė galia.
- Prieš įrengdami, patikrinkite, ar automobiliui įkrauti gali būti nuolat tiekiami reikalinga energija iš esamos vietinės instaliacijos. Jei reikia, apsaugokite vietinį įrenginį, naudodami energijos valdymo sistemą.
- Įkroviklį rekomenduojama naudoti įžemintose elektros tiekimo sistemose. Apsauginiais laidininkais turi būti tinkamai įrengtas.
- Jei nesate tikri dėl elektros įrengimo namuose, kreipkitės į kvalifikuotą elektriką. „Porsche“ rekomenduoja kreiptis į sertifikuotą „Porsche“ techninės priežiūros partnerį.
- Jei ketinate naudoti įkroviklį su fotovoltine sistema, kreipkitės į „Porsche“ partnerio saloną.
- Norėdami išnaudoti visas įkroviklio savybes ir užtikrinti greitą automobilio įkrovimą, naudokite NEMA elektros lizdus, kurių didžiausia įma-

noma vardinė vertė yra tinkama maitinimo kištukui, arba pramoninius elektros lizdus pagal IEC60309.

- Įkraunant aukštosios įtampos akumuliatorių per buitinį / pramoninį elektros lizdą, elektros įrenginys gali veikti didžiausiu galingumu. „Porsche“ rekomenduoja, kad kvalifikuotas elektrikas reguliariai tikrintų įkrovimui naudojamus elektros įrenginius. Pasiteiraukite kvalifikuoto elektriko, kokie tikrinimo intervalai tinka jūsų instaliacijai. „Porsche“ rekomenduoja kreiptis į sertifikuotą „Porsche“ techninės priežiūros partnerį.
- Pristatymo metu įkrovimo srovės automatiškai ribojama, kad būtų išvengta elektros instaliacijos perkaitimo. Išsikvieskite kvalifikuotą elektriką, kuris pradėtų eksploatuoti įkroviklį ir nustatytų įkrovimo srovės ribą, reikalingą įrengiant namuose.
 - ▷ Žr. skyrių „Įkrovimo srovės ribojimas“ 897 psl.

Tinkamas naudojimas

Įkroviklis su integruotąja kontrole ir apsauga, skirtas naudoti 2-uoju įkrovimo režimu automobiliams su aukštosios įtampos akumuliatoriais, atitinkančiais visuotinai taikomus elektrinių transporto priemonių standartus ir direktyvas, įkrauti.

- ▶ Visada naudokite vietiniam maitinimo tinklui tinkamą įrenginio versiją.
 - ▷ Žr. skyrių „Techniniai duomenys“ 912 psl.

Įkroviklį galima naudoti tik kaip bendrą įrenginį, kurį sudaro maitinimo kabeliai, valdymo blokas ir transporto priemonės laidas.

Tiekiamos dalys

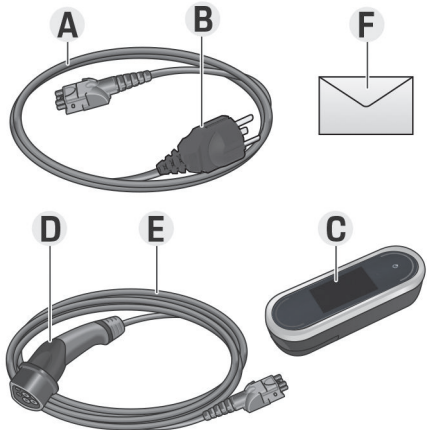

441 pav. Tiekiamos dalys

- A** Maitinimo laidas (atjungiamas nuo valdymo bloko)
- B** Maitinimo kištukas, skirtas jungti prie elektros tinklo
- C** Valdymo blokas
- D** Automobilio kištukas (automobilio jungties kištukas)
- E** Automobilio laidas (atjungiamas arba pritvirtintas prie valdymo bloko priklausomai nuo šalies)
- F** Laiškas su prieigos duomenimis

i Informacija

Papildomi komponentai: Priklausomai nuo šalies įkrovikliui yra įvairių sieninių laikiklių, pvz., pagrindinis sieninis laikiklis arba krovimo stotelė.

Prisijungimo informacija

Prie jūsų įrenginio pridamas laiškas, kuriame yra visa prie įkroviklio ir Web Application (žiniatinklio programos) prisijungti reikalinga informacija.

- ▶ Laikykite laišką, kuriame nurodyta prisijungimo informacija, saugioje vietoje.

i Informacija

Jei praradate prisijungimo informaciją, galiojančią pristatant įrenginį, pvz., iš anksto nustatytą PIN kodą ir pradinį slaptažodį, susisiekite su „Porsche“ partnerio salonu.

- Turėkite įkroviklio serijos numerį.
▶ Žr. skyrių „Įkroviklio serijos numeris“ 881 psl.

Laiške, kuriame nurodyta prisijungimo informacija, yra šie duomenys:

Pavadinimas	Reikšmė
Serijos numeris	Įkroviklio serijos numeris
„WiFi MAC“	„Wi-Fi“ sąsajos MAC adresas
GRID MAC	Vietos PLC sąsajos MAC adresas
Automobilio MAC	Transporto priemonės PLC sąsajos MAC adresas

Pavadinimas	Reikšmė
„WiFi SSID“	– „Wi-Fi“ prieigos taško SSID – Pagrindinio kompiuterio pavadinimas
„WiFi PSK“	Tinklo raktas
Namų naudotojo slaptažodis	Pradinis namų naudotojo žiniatinklio programos slaptažodis
Klientų aptarnavimo specialisto slaptažodis	Pradinis klientų aptarnavimo specialisto žiniatinklio programos slaptažodis
PIN	Asmeninis ID numeris
PUK	Asmeninis atrakinimo raktas

i Informacija

Pagrindinio kompiuterio pavadinimas sudarytas iš šių elementų:

„WallChargerConnect“ ir serijos numerio (pvz.: WallChargerConnect-1234567)

i Informacija

Saugumo laukelyje yra reikalingi prieigos kodai (PIN ir PUK). Šiame laukelyje šie kodai yra padengti specialiu rašalu. Šie kodai matomi tik tada, kai šis laukelis sudrėkinamas po tekančiu vandeniu.

Netrinkite arba nebraižykite šio laukelio, kai drėkinate, nes taip galite pažeisti ir kodus.

PIN ir PUK

PIN ir PUK yra naudojami įkrovikliui atrakinti.

- ▶ Pametę arba pamiršę savo nustatytą PIN kodą, atrakinkite įkroviklį įvesdami PUK ir nustatykite naują PIN kodą.
- ▶ Jeigu pametėte arba pamiršote PUK, kreipkitės į „Porsche“ partnerio saloną.

Žiniatinklio programos slaptažodis

Slaptažodis naudojamas prisijungiant prie Web Application (žiniatinklio programos).

Naudojant pradinį slaptažodį:

- ▶ Jei pametėte arba pamiršote pradinį slaptažodį, kreipkitės į „Porsche“ partnerio saloną.

Naudojant savo nustatytą slaptažodį:

- ▶ Pametę arba pamiršę slaptažodį, kurį nustatėte patys, galite atkurti įkroviklio gamyklines nuostatas ir iš naujo aktyvuoti pradinį slaptažodį (**Settings**  ▶ **Gamyklinės nuostatos**).

Įkroviklio serijos numeris

Įkroviklio serijos numerį galite rasti šiose vietose:

- Laiške, kuriame yra prisijungimo informacija po „Serial NumberSerial Number“
- Identifikavimo lentelėje (kitoje valdymo bloko pusėje) po santrumpos „SNSN“
- Apie įkroviklį: **Settings**  ▶ **Priežiūra** ▶ **Įrenginio informacija**
- Web Application (žiniatinklio programoje): **Nuostatos** ▶ **Priežiūra** ▶ **Informacija**

Įkroviklio serijos numeris



Įkroviklio serijos numerį galite rasti šiose vietose:

- Laiške, kuriame yra prisijungimo informacija po „Serial Number“ (serijos numeris)
- Identifikavimo lentelėje (kitoje valdymo blokelio pusėje) po santrumpos „SN“;
- Apie įkroviklį: **Settings**  ▶ **Informacija**
- Žiniatinklio programoje: **Nuostatos** ▶ **Priežiūra** ▶ **Informacija**

„Porsche ID“

Kai įkroviklis yra susietas su jūsų „Porsche ID“, informacija apie įkroviklį ir įkrovimo procesus gali būti rodoma My Porsche ir Porsche Connect App.

Jei nebenaudosite įkroviklio, pvz., jeigu jį parduosite:

1. Atsiekite įkroviklį nuo savo „Porsche ID“ (**Settings**  ▶ **Naudotojų profiliai**).
2. Atstatykite įkroviklio gamyklines nuostatas (**Settings**  ▶ **Gamyklinės nuostatos**).

Apžvalga

Valdymo bloko jungtys

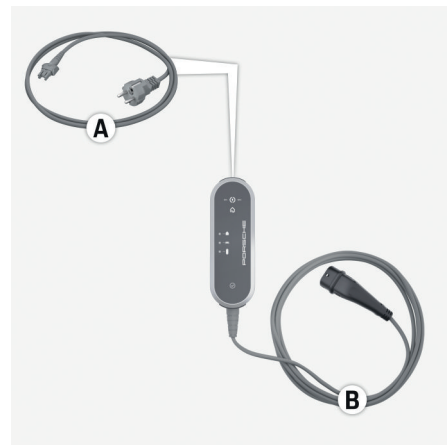

442 pav. Valdymo bloko jungtys

A Maitinimo laidai

B Automobilio laidas



Maitinimo laidą **A** galima išimti ir įkišti valdymo bloko viršuje.

Automobilio laidas **B** išimamas ir įkišamas valdymo bloko apačioje.

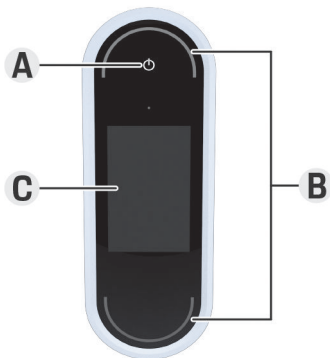
Įkroviklio valdymo blokas



443 pav. Valdymo blokas

- A** Maitinimo mygtukas 
- B** Būsenos šviesdiodžiai 
- C** Ekranas

Įkroviklį galima įjungti ir išjungti naudojant maitinimo mygtuką **A** (443 pav.).

Būsenos šviesdiodžiai **B** (443 pav.) rodo įkroviklio būseną.

Ryšys su įkrovikliu rodomas ekrane **C** (443 pav.) kaip informacijos ir klaidų pranešimai.

Ekranu skydelio rodiniai ir valdikliai

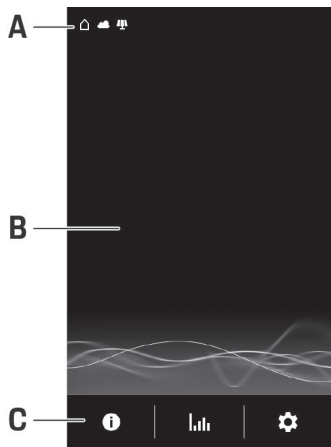







444 pav. Įkroviklio ekranas

- A** Būsenos juosta
- B** Informacijos sritis
- C** Meniu juosta

Ryšumo jutiklis reguliuoja ekrano ryškumą. Ryškumas automatiškai pritaikomas pagal aplinkos apšvietimo sąlygas.

Būsenos juosta

Būsenos juostoje gali būti rodomi įvairūs simboliai. Ši apžvalga rodo simbolių reikšmes būsenos juostoje.

Simbolis	Reikšmė
	Prieinamas „Wi-Fi“ duomenų ryšys
	Serverio ryšys pasiekiamas
	Programinės įrangos atsisiuntimas
	Ryšys su PLC pasiekiamas
	Aktyvioji sritis suaktyvinta
	Automobilyje aktyvintas įkrovimo profilis. Šis profilis įkeltas pagal nuostatas.
	Fotovoltainė sistema prijungta

Būsenos juosta

Būsenos juostoje gali būti rodomi įvairūs simboliai. Ši apžvalga rodo simbolių reikšmes būsenos juostoje.





Simbolis	Reikšmė
	Prieinamas „Wi-Fi“ duomenų ryšys
	Serverio ryšys pasiekiamas
	Programinės įrangos atsisiuntimas
	Ryšys su PLC pasiekiamas
	Aktyvioji sritis suaktyvinta
	Įžeminimo stebėjimas išjungtas (Kanada, Meksika)
	Įkroviklis prijungtas prie energijos valdiklio
	Automobilyje aktyvintas įkrovimo profilis. Šis profilis įkeltas pagal nuostatas.
	Fotovoltinė sistema prijungta

i Informacija

Atsižvelgiant į jų svarbą, tam tikri simboliai sutampa, todėl nėra matomi (didėjančios svarbos simboliai yra, pvz., PLC tinklas <„Wi-Fi“ ryšys <energijos valdiklis).

Meniu juosta

Meniu juostoje gali būti rodomi įvairūs simboliai. Ši apžvalga rodo simbolių reikšmes meniu juostoje.

Simbolis	Reikšmė
	Ekrano informacija apie dabartinį įkrovimo procesą
	Rodyti įkrovimo istoriją
	Nuostatų konfigūravimas
	Yra programinės įrangos naujiny.

- A Atgal
- B Į viršų / žemyn
- C Veikimas
- D Išsami informacija
- E Pereiti

Valdymo parinktys

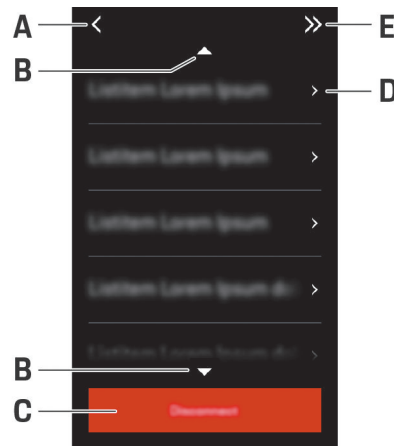

445 pav. Valdymo parinktys

Įrengimo vietos parinkimas

PAVOJUS

Elektros smūgis, gaisras

Netinkamai naudojant įkroviklį arba nesilaikant saugos nurodymų galimas trumpasis jungimas, elektros smūgis, sproginimas, gaisras ar nudegimas.

- ▶ Neįrenkite paprasto sieninio laikiklio ar įkrovimo stotelės potencialiai sprogioje aplinkoje.
- ▶ Prieš įrengdami paprastą sieninį laikiklį arba įkrovimo stotelę, įsitikinkite, kad netoliese gręžiamų skylių nėra elektros laidų.
- ▶ Norėdami sumažinti sproginimo riziką, ypač garažuose, įkrovimo metu pasirūpinkite, kad valdymo blokas būtų bent 50 cm virš grindų.
- ▶ Laikykitės vietoje galiojančių elektros instaliacijos taisyklių, priešgaisrinės apsaugos priemonių, nelaimingų atsitikimų prevencijos taisyklių ir evakuacijos maršrutų.

Paprastas sieninis laikiklis ir įkrovimo stotelė gali būti įrengti tiek viduje, tiek lauke. Pasirenkant tinkamą įrengimo vietą, būtina atsižvelgti į šiuos kriterijus:

- Geriausia, kai elektros lizdas ir maitinimo linija, paprastas sieninis laikiklis arba įkrovimo stotelė įrengiami po uždanga, juos saugančia nuo tiesioginės saulėkaitos ir lietaus (pvz., garaže).
- Elektros lizdo atstumas nuo grindų ir lubų turėtų atitikti vietines taisykles bei standartus, kad būtų patogų naudoti.
- Neįrenkite paprasto sieninio laikiklio ar įkrovimo stotelės po pakabinamais ar kabančiais daiktais.
- Neįrenkite paprasto sieninio laikiklio ar įkrovimo stotelės arklidėse, galvijams skirtuose pastatuose ar vietose, kuriose susidaro amoniako dujos.

- Įrenkite paprastą sieninį laikiklį ar įkrovimo stotelę ant lygaus paviršiaus.
- Kad galėtumėte saugiai pritvirtinti, prieš įrengdami patikrinkite sienos būklę.
- Įrenkite paprastą sieninį laikiklį ar įkrovimo stotelę kuo arčiau pageidaujamos automobilio stovėjimo vietos. Atsižvelkite į automobilio stovėjimo padėtį.
- Įrenkite paprastą sieninį laikiklį ar įkrovimo stotelę tokioje vietoje, kur jis nebūtų arti kelių ar takelių, o maitinimo laidai jų nekirstų.
- Įrenkite paprastą sieninį laikiklį ar įkrovimo stotelę taip, kad atstumas tarp maitinimo kištuko ir maitinimo lizdo neviršytų esamo maitinimo laido ilgio.

Reikiami įrankiai

- Gulsčiukas
- Elektrinis arba akumuliatorinis smūginis gręžtuvas
- Atsuktuvus

Montavimas

Sieninio laikiklio įrengimas

Pagrindinio sieninio laikiklio įrengimas

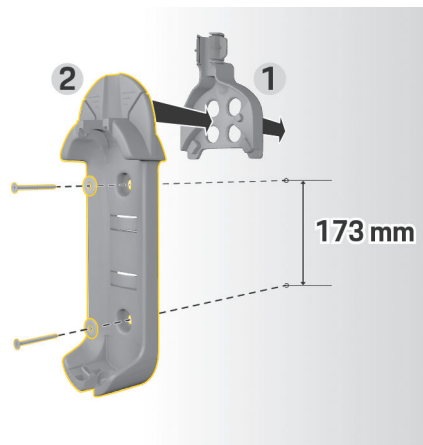

446 pav. Gręžimo matmenys

1. Pažymėkite skylės sienoje.
2. Išgręžkite įrengimo skylės ir įkiškite sienų kištukus.
3. Spauskite pagrindinį sieninį laikiklį 2 (446 pav.) į laido kreipiklį 1 (446 pav.) iš priekio.
4. Prisukite paprastą sieninį laikiklį prie sienos.

Jungties tvirtinimo elemento įrengimas

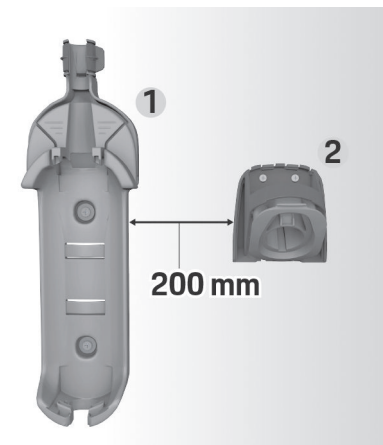

447 pav. Atstumas tarp sienos tvirtinimo elemento ir jungties tvirtinimo elemento

Įrengdami jungties tvirtinimo elementą būtinai išlaikykite 200 mm atstumą nuo paprasto sieninio laikiklio.

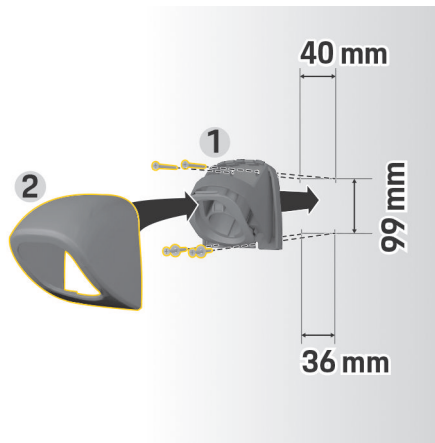

448 pav. Gręžio matmenys

1. Nuimkite jungties tvirtinimo elementą 1 (448 pav.) nuo dangtelio 2 (448 pav.).
2. Pažymėkite skylės sienoje.
3. Išgręžkite įrengimo skylės ir įkiškite sienų kištukus.
4. Prisukite jungties tvirtinimo elementą 1 (448 pav.) prie sienos.
5. Uždėkite dangtelį 2 (448 pav.) ant jungties tvirtinimo elemento 1 (448 pav.) (iš apačios) ir stumtelėkite į viršų.

Valdymo bloko prijungimas prie sieninio laikiklio



449 pav. Valdymo bloko tvirtinimas

1. Perkiškite transporto priemonės laidą per apatinę pagrindinio sieninio laikiklio angą, uždėkite valdymo bloko apatinę dalį ant fiksavimo pakabos ir stumkite į galą, kad užfiksuotumėte.
2. Maitinimo kabelį ištieskite per viršutinę angą pagrindiniame sienos laikiklyje ir užfiksuokite žiedą, pastumdami jį į kairę.
3. Įkiškite automobilio kištuką į jungties tvirtinimo detalę.

Įkrovimo stotelės įrengimas

Įkrovimo stotelę galima pritvirtinti dviem būdais. Įrengimo būdą lemia maitinimo laido tipas (matomas ar paslėptas).

- **Įrengimas be išplatinimo (paslėptiems maitinimo laidams):** montavimo plokštė tvirtinama tiesiai ant sienos.
- **Įrengimas naudojant skyriklį (matomų maitinimo laidų):** surinkimo plokštė montuojama ant sienos su išplatinimu maitinimo laidui.

Įrengimas be skyriklio

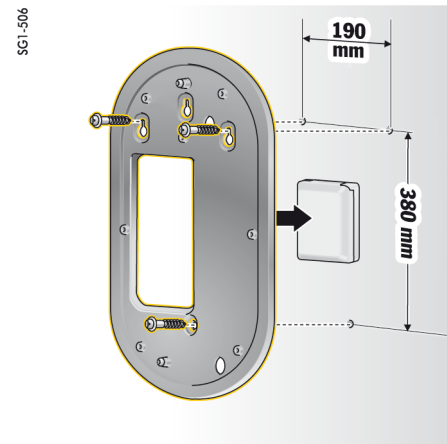

450 pav. Gręžio matmenys

1. Pažymėkite skylės sienoje.
2. Išgręžkite įrengimo skylės ir įkiškite sienų kištukus.
3. Prisukite surinkimo plokštę prie sienos.

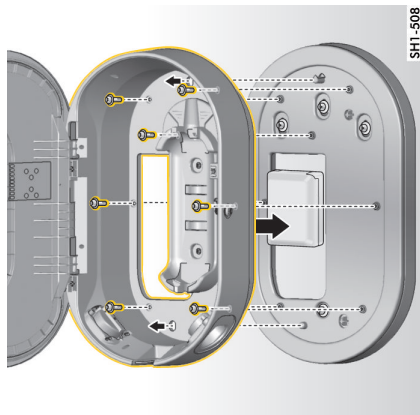

451 pav. Įkrovimo stotelės prisukimas prie surinkimo plokštės

4. Prisukite įkrovimo stotelę prie surinkimo plokštės.

Įrengimas naudojant skyriklį

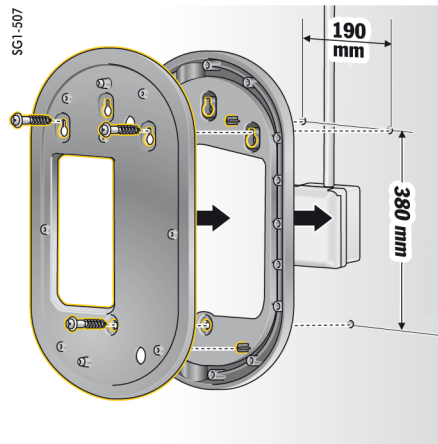

452 pav. Gręžimo matmenys

1. Pažymėkite skylės sienoje.
2. Išgręžkite įrengimo skylės ir įkiškite sienų kištukus.
3. Priveržkite surinkimo plokštę ir skyriklį prie sienos.

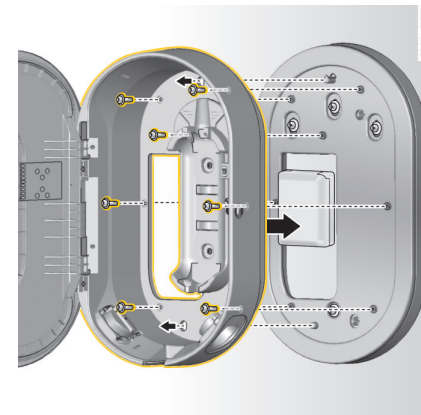

453 pav. Įkrovimo stotelės prisukimas prie surinkimo plokštės

4. Prisukite įkrovimo stotelę prie surinkimo plokštės.

Sąranka

Automobilio įkrovimo laidai ir maitinimo laidai

Informacija apie automobilio įkrovimo laidus ir kištukus

Atsižvelgiant į automobilio įrangą, jame yra įvairių automobilio įkrovimo jungčių **A** ir automobilio kištukų **B**.

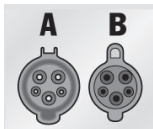

IEC 62196-2/
SAE-J1772-2009
Tipas 1 UL/IEC

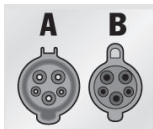

IEC 62196-2/
SAE-J1772-2009
1 tipas

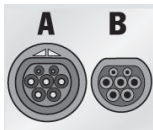

IEC 62196-2
2 tipas

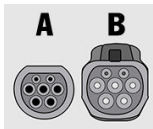

GB/T 20234.2
GB tipas

Maitinimo laidų pasirinkimas

Norėdami reguliariai įkrauti optimaliu įkrovimo greičiu, naudokite tik toliau išvardytus maitinimo laidus. Didžiausias pasiekiamas įkrovimo galia yra iki 22 kW (priklausomai nuo įrenginio tipo, maitinimo tinklo / vietinės jungties ir automobilyje esančio įkroviklio). Važiuodami į užsienį, visada turėkite maitinimo laidą, tinkamą naudoti šalyje, kurioje lankotės.

PASTABA

Visada turėkite maitinimo laidus, tinkamus naudoti šalyje, kurioje lankotės. Šie maitinimo laidai yra patvirtinti konkrečioms šalims ir yra apibrėžti toliau pateikiamose lentelėse.

Šalis	Maitinimo laidai
Rusija, Ukraina	5, 6, 7, 8, C
Abu Dabis, Izraelis, Singapūras	5, 6, 7, 8

Maitinimo laidų patvirtinimas skirtingose šalyse (pavyzdžiai)

Transporto priemonės laidas gali būti 2,5 arba 7,5 metro ilgio, atsižvelgiant į aplinkybes. Kai kuriose šalyse bendras maitinimo laido, valdymo bloko ir automobilio laido ilgis yra apribotas, pvz., iki 5 metrų Šveicarijoje ir iki 7,5 metro Izraelyje bei JAV¹.

1. Spausdinimo laikas. Išsamesnės informacijos galima gauti „Porsche“ partnerio salone arba kreipiantis į vietinį elektros energijos tiekėją.

Maitinimo laidai pramoniniams elektros lizdams

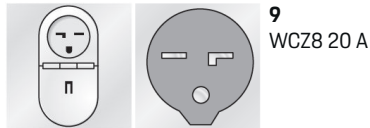
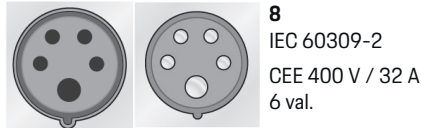
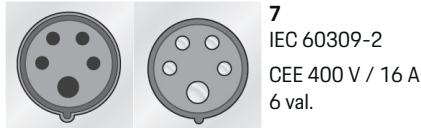
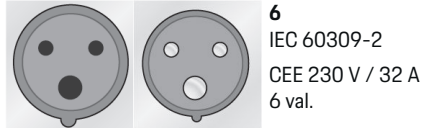
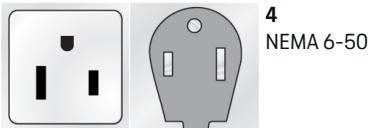
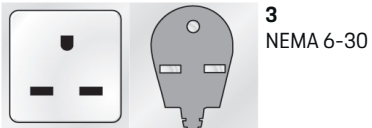

Maitinimo laidai buitiniams elektros lizdams

Jei nėra pramoninio elektros lizdo, toliau išvardytus maitinimo laidus taip pat galima įkrauti mažesne įkrovimo galia.

- Kai kuriose šalyse, pvz., Abu Dabyje, Izraelyje, Singapūre ir Indijoje¹, įkrauti per buitinius elektros lizdus **yra draudžiama**.

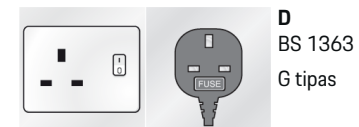
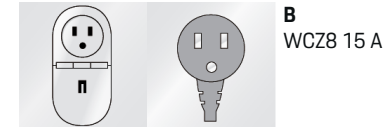
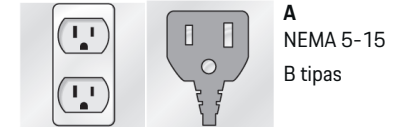

1. Spausdinimo laikas. Išsamesnės informacijos galima gauti „Porsche“ partnerio salone arba kreipiantis į vietinį elektros energijos tiekėją.



E
AS 3112
I tipas

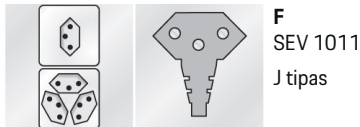

F
SEV 1011
J tipas

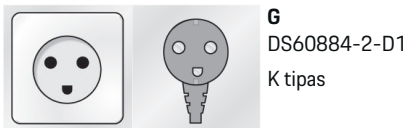

G
DS60884-2-D1
K tipas



H
CEI23-16-VII
L tipas 16 A (5 mm)

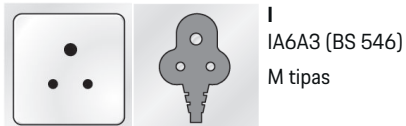

I
IA6A3 (BS 546)
M tipas

NEMA 6-50 / NEMA 14-50 (papildoma informacija)

Informacija

Vykdomos funkcijos

Ši naudojimo rekomendacija taikoma tik tuose regionuose, kuriuose taikomas standartas NEMA 6-50 / NEMA 14-50.

Įkraunant automobilį, gali susidaryti didelės elektros srovės. Saugumo sumetimais privaloma naudoti tik patvirtintus komponentus ir profesionaliai įrengti visą įkrovimo įtaisą.

Bendrosios saugos instrukcijos

PAVOJUS Elektros šokas ir gaisras!

Netinkamai naudojant įkrovimo įrangą ir nesilaikant montavimo bei saugos instrukcijų, gali kilti trumpasis jungimas, elektros šokas, sproginimas, gaisras ar nudegimai.

- ▶ Atkreipkite dėmesį į įkrovimo įrangos vadove pateiktas montavimo instrukcijas.
- ▶ Ypatingą dėmesį atkreipkite į visus ten esančius saugos ir įspėjamuosius nurodymus.
- ▶ Montavimo darbus turi atlikti reikiamą elektrotechninį išsilavinimą ir specializuotas žinias turintis asmuo.
- ▶ Taip pat laikykitės nacionalinių elektros instaliacijos taisyklių.

Reikalavimai elektros lizdai

PAVOJUS Netinkami elektros lizdai

Netinkamas maitinimo lizdas gali sukelti trumpąjį jungimą, elektros šoką, sproginimą, gaisrą ar nudegimus.

- ▶ Naudokite tik tokio tipo elektros lizdą, kuris tinka šiam įrengimui (žr. sk. **Tinkamų tipų elektros lizdai / maitinimo kištukai**).
- ▶ Naudokite tik tuos elektros tinklo lizdus, kurie atitinka kontaktinių paviršių ir tvirtinimo kokybės reikalavimus (žr. sk. **Reikalavimai elektros tinklo lizdams**).
- ▶ Venkite tiesioginio kontakto tarp gnybtų varžtų ir laido. Geriausia naudoti laidų antgalių movas.
- ▶ Stenkitės, kad laidas neužstrigtų už izoliacijos.

Tinkamų tipų elektros lizdai / maitinimo kištukai



NEMA 6-50
Lizdas / kištukas



NEMA 14-50
Lizdas / kištukas

Reikalavimai elektros tinklo lizdams

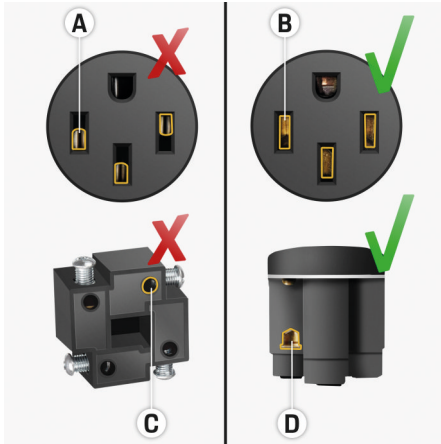

- A** Kontaktinis paviršius yra tik pusė kištuko kontakto aukščio
- B** Kontaktinis paviršius padengia visą kištukinio kontakto aukštį
- C** Mažas kontaktinis paviršius tarp gnybto varžto ir laido.
- D** Platus kontaktinis paviršius tarp gnybtų plokštės ir laido

Laido montavimo reikalavimai

PAVOJUS

Netinkamas maitinimo laidas

Netinkamų maitinimo laidų naudojimas arba per didelės elektros srovės gali sukelti trumpąjį jungimą, elektros šoką, sprogamą, gaisrą ar nudegimus.

- ▶ Laide turi būti 50 amperų saugiklis.
- ▶ Naudokite tik varinius laidus, kurių skerspjūvis yra ne mažesnis kaip 8 AWG, geriau – 6 AWG.

Reikalavimai montuojant lauke

PAVOJUS

Tiesioginis kontaktas su lietuimi

Jei įkrovimo įranga naudojama lauke, tiesioginis kontaktas su lietuimi gali sukelti trumpąjį jungimą, elektros šoką, sprogamą, gaisrą ar nudegimus.

- ▶ Montuokite taip, kad ant įkrovimo įrangos tiesiogiai nelytų.
- ▶ Naudokite vandeniui atsparų gaubtą NEMA 3R.

Maitinimo laidų ir automobilio laidų keitimas

PAVOJUS

Elektros smūgis

Sunkių ar mirtinų sužalojimų dėl elektros smūgio pavojus.

- ▶ Prieš keisdami maitinimo laidą, visada atjunkite maitinimo laidą nuo elektros lizdo, o automobilio laidą nuo automobilio įkrovimo jungties.
- ▶ Laidus keiskite tik sausoje aplinkoje.
- ▶ Naudokite tik „Porsche“ patvirtintus laidus.

▶ Žr. skyrių „Tiekiamos dalys“ 880 psl.

Kai kuriose šalyse, pvz., Norvegijoje, Italijoje, Portugalijoje ir Ispanijoje¹, maitinimo laidą gali keisti tik kvalifikuotas elektrikas. „Porsche“ rekomenduoja kreiptis į sertifikuotą „Porsche“ techninės priežiūros partnerį.

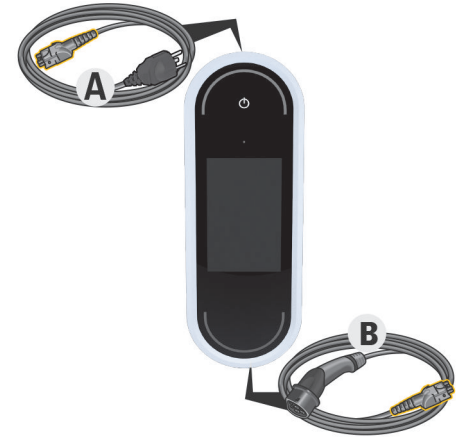

454 pav. Valdymo bloko jungtys

Maitinimo laidą **A** galima išimti ir įkišti valdymo bloko viršuje.

Automobilio laidas **B** išimamas ir įkišamas valdymo bloko apačioje

1. Spausdinimo laikas. Išsamesnės informacijos galima gauti „Porsche“ partnerio salone arba kreipiantis į vietinį elektros energijos tiekėją.

Laidų atjungimas

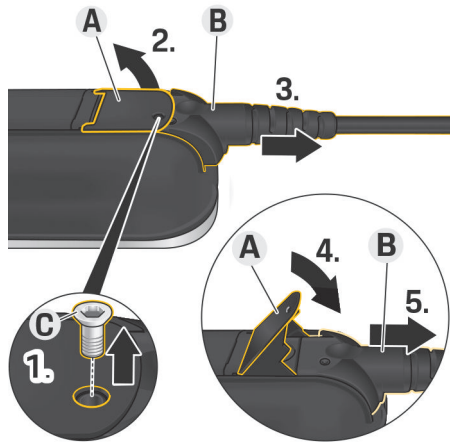

455 pav. Laidų atjungimas

- ✓ Aukštosios įtampos akumuliatoriaus įkrovimas baigtas ir automobilio kištukas ištrauktas iš automobilio įkrovimo jungties.
 - ✓ Kištukas yra atjungtas nuo elektros lizdo.
1. Atsukite varžtą **C** (455 pav.) naudodami tinkamą įrankį.
 2. Pakelkite svirtį **A** (455 pav.).
 3. Traukite kištuką **B** (455 pav.), kol pajusite pasipriešinimą.
 4. Uždarykite svirtį **A** (455 pav.).
 5. Visiškai ištraukite kištuką **B** (455 pav.).

Laidų pritvirtinimas

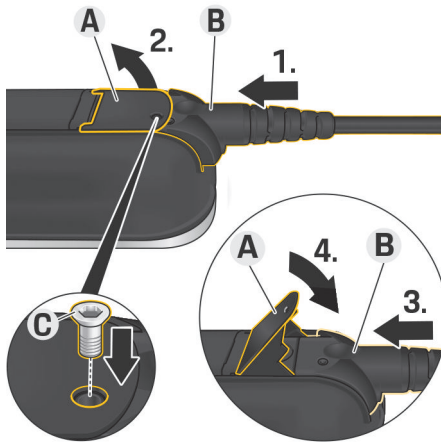

456 pav. Laidų prijungimas ir kištukų pritvirtinimas

- ✓ Svirtis **A** (456 pav.) uždaryta.
1. Kiškite kištuką **B** (456 pav.) į valdymo bloką, kol pajusite pasipriešinimą.
 2. Pakelkite svirtį **A** (456 pav.).
 3. Iki galo įkiškite kištuką **B** (456 pav.).
 4. Uždarykite svirtį **A** (456 pav.).
 5. Pritvirtinkite kištuką **B** (456 pav.) prie valdymo bloko naudodami varžtą **C** (456 pav.).

Pirmasis naudojimas ir konfigūravimas

Paleidimas

Prieš naudodami įkroviklio paslaugas pirmą kartą, sukonfigūruokite toliau nurodytas nuostatas.

i Informacija

- Galima praleisti parinktį, kurios pažymėtos kaip **Skip**. Šiuo atveju nuostata nesukonfigūruojama.
- Nuostatas bet kada galima pakeisti ekrane (⚙️).

Kalba ir šalis

1. Pasirinkite reikiamą kalbą iš sąrašo. Patvirtinkite pasirinkimą.
2. Pasirinkite reikiamą šalį iš sąrašo.
3. Patvirtinkite pasirinktą kalbą ir šalį.

Duomenų perdavimas

- ▶ Perskaitykite ir patvirtinkite duomenų perdavimo instrukcijas.

Programinės įrangos atnaujinimai

Visada turi būti įdiegta naujausia programinė įranga, kad būtų garantuotas įkroviklio tinkamas ir patikimas veikimas.

- ▶ Pasirinkite ir patvirtinkite automatinio programinės įrangos atnaujinimo nuostatas.

On Įkroviklis patikrina, ar yra programinės įrangos naujinių, ir automatiškai juos parsisiunčia.

Tuomet diegimą galima pradėti iškart arba atidėti vėlesniam laikui.

Off įkroviklis patikrina, ar yra programinės įrangos naujinių, ir rodo atitinkamą pranešimą. Parsisiuntimą galima pradėti rankiniu būdu.

Baigus parsisiuntimą, diegimą galima pradėti iškart arba atidėti vėlesniam laikui.

Jei nepavyksta užmegzti interneto ryšio su įkrovikliu, programinės įrangos atnaujinimus taip pat galima parsisiųsti rankiniu būdu, interneto svetainės <https://www.porsche.com> dalyje „E-Performance“ ir įdiegti per žiniatinklio programą.

Tinklo pasirinkimas

Pasirinkite prisijungimo prie savojo tinklo parinktį. Parinktį galima praleisti naudojant **Skip**. Šiuo atveju ryšys su namų tinklu nėra užmegztas. Jei įkroviklis yra prijungtas prie esamo savojo tinklo, prieinamos papildomos funkcijos ir informacija. Jungtis galima per „WiFi“ arba „Powerline“ ryšio tinklą (PLC tinklą). Jei nėra namų tinklo, įkroviklyje galima nustatyti viešosios interneto prieigos tašką.

Informacija

Slaptažodžiais neapsaugoti viešieji „WiFi“ tinklai nepalaikomi ir negali būti naudojami.

Prisijungimas per „Wi-Fi“

1. Pasirinkite **WiFi**.
2. Pasirinkite savąjį tinklą aptiktų „Wi-Fi“ tinklų sąrašė.
3. Įveskite ir patvirtinkite savo slaptažodį.

Prisijungimas per PLC susiejimo mygtuką

1. Pasirinkite **PLC linking button**.
2. Pradėkite PLC modemo prijungimo procesą. Patvirtinkite įkroviklyje paspausdami **OK**.

Prijungę sąranką, patvirtinkite paspausdami **Connect**.

➔ Ryšys su PLC tinklu yra aktyvus.

Jei užmezgamas ryšys su PLC tinklu, būsenos juostoje rodomas simbolis .

Prisijungimas naudojant PLC saugos kodą

Šiam metodui turi būti naudojamas įrenginys, kuriame yra PLC tinklo valdymo programinė įranga.

1. Norėdami užmegzti ryšį su PLC tinklu naudojant saugos kodą, pasirinkite **PLC security code**.
 - ➔ Ekране parodomas saugos kodas.
2. Įveskite saugos kodą į atitinkamą PLC tinklo valdymo programinės įrangos meniu, kad įkroviklis būtų integruotas į PLC tinklą.
 - ➔ Ryšys su PLC tinklu yra aktyvus.

Jei užmezgamas ryšys su PLC tinklu, būsenos juostoje rodomas simbolis .

Informacija

PLC charakteristikos:

- Atskiros sąsajos automobiliui ir infrastruktūrai
- PLC į IEEE P1901
- AV namų kištukas
- Šifravimas: 128 bitų AES
- Dažnių juosta: 2–30 MHz

Naudotojų profiliai („Porsche ID“ susiejimas)

Kai įkroviklis yra susietas su jūsų „Porsche ID“, informacija apie įkroviklį ir įkrovimo procesus gali būti rodoma My Porsche ir „Porsche Connect“ programoje.

Norėdami susieti savo įkroviklį su „Porsche“ ID:

- ▶ Interneto naršyklėje atidarykite įkroviklio ekrane nurodytą svetainę ir įveskite naudotojo kodą.
 - arba –
 Nuskaitykite QR kodą, rodomą įkroviklyje. QR kodą galite nuskaityti šiais būdais:
 - Naudojamiesi „Porsche Connect“ programa („My Account“ (mano paskyra) > „Charging cables & devices“ (įkrovimo laidai ir prietaisai) > „Scan QR code“ (nuskaityti QR kodą).
 - Naudojamiesi savo įrenginyje esančiu fotoaparatu („iOS11“ ar naujesnė versija, skirtinga „Android“).
 - Naudojamiesi taikomąja programa, skirta QR kodams nuskaityti.

Jei įkroviklis sėkmingai susiejamas, įdiegimo asistentas pereina prie kito žingsnio.

Energijos valdiklio prijungimas

Jei yra energijos valdiklis, galima prie jo prisijungti. Tada energijos valdiklis perima įkrovimo procesą.

- ▶ Paaiškinimą, kaip tą padaryti, rasite energijos valdiklio naudojimo instrukcijoje.

Jei energijos valdiklio nėra, automobilis bus įkrautas naudojant įkroviklyje įvestą įkrovimo srovę:

- ▶ **Settings**  ▶ **Adapt charging current**

▶ Žr. skyrių „Įkrovimo srovės pritaikymas“ 894 psl.

Viešosios interneto prieigos taškas

Jei neįmanoma integruoti į namų tinklą, įkroviklis gali aktyvuoti viešosios interneto prieigos tašką ir taip įkroviklį prijungti prie Web Application (žiniatinklio programos).

- ▶ Norėdami nustatyti viešosios interneto prieigos tašką, spustelėkite **Activate hotspot**.

Nustačius viešosios interneto prieigos tašką, būsenos juostoje rodomas simbolis .

Informacija

Jei naudojate „Android“ sistemą, gali tekti atskirai patvirtinti, kad ryšys užmegztas, kad būtų galima nustatyti viešosios interneto prieigos tašką.

Įkrovimo srovės pritaikymas

Čia galima nustatyti maksimalią leidžiamą įkroviklio įkrovimo srovę, jei namų tinkle nėra prieinamo energijos valdiklio.

Rodoma maksimali vertė nustatoma pagal prijungtų kabelių tipus.

- ▶ Nustatykite maksimalią leidžiamą įkrovikliui naudojamam maitinimo tinklo įkrovimo srovę. Tam naudokite **Plus** (didinti) ir **Minus** (mažinti).
- ▶ Žr. skyrių „Įkrovimo srovės ribojimas“ 897 psl.

Įrenginio apsauga

Kad prie įkroviklio nebūtų prijungtas pašalinis automobilis, galima nustatyti, kad būtų reikalaujama įvesti PIN kodą.

1. Norėdami aktyvuoti raginimą įvesti PIN kodą, pasirinkite **On**.
2. Įveskite 4 skaitmenų PIN kodą ir patvirtinkite.

3. Dar kartą įveskite PIN kodą ir patvirtinkite.
 - ➔ PIN užklauso suaktyvinimas yra patvirtintas.

Diegimo užbaigimas

- ▶ Naudodami **Review**, patikrinkite įvestas nuostatas ir užbaikite sąrankos procesą.

Paleidimas naudojant žiniatinklio programą:

Norint įkroviklį ir naršyklės taikomąją programą naudoti kasdien, pirmiausia reikia nustatyti įkroviklį. Tuomet reikia užmegzti ryšį tarp jūsų įrenginio (asmeninio kompiuterio, planšetinio kompiuterio ar išmaniojo telefono) ir įkroviklio.

Reikalavimai pradiniam paleidimui žiniatinklio programoje

Naudodami naršyklės taikomąją programą pirmą kartą, turėkite pasiruošę šią informaciją:

- Prisijungimo informacijos laiškas Porsche Mobile Charger Connect prie įkroviklio Web Application (žiniatinklio programos) prisijungti.
- prieigos prie savo tinklo duomenys;
- Prisijungimo prie naudotojo profilio informacija (norint susieti su „Porsche ID“).

Reikalavimai pradiniam paleidimui žiniatinklio programoje

Naudodami naršyklės taikomąją programą pirmą kartą, turėkite pasiruošę šią informaciją:

- Prisijungimo informacijos laiškas Porsche Wall Charger Connect prie įkroviklio Web Application (žiniatinklio programos) prisijungti.
- prieigos prie savo tinklo duomenys;
- Prisijungimo prie naudotojo profilio informacija (norint susieti su „Porsche ID“).

Naršyklės taikomoji programa palaiko toliau nurodytas naršyklės:

- „Google Chrome“, 57 ar naujesnės versijos (rekomenduojama);
- „Mozilla Firefox“, 52 ar naujesnės versijos (rekomenduojama);
- „Microsoft Internet Explorer“, 11 ar naujesnės versijos;
- „Microsoft Edge“;
- „Apple Safari“, 10 ar naujesnės versijos.

Prisijungimas prie įkroviklio

Informacija

Prisijungimo prie įkroviklio duomenis rasite pridėtame laiške su prieigos duomenimis. Saugumo laukelyje yra prieigos kodai (PIN ir PUK). Šiame laukelyje šie kodai yra padengti specialiu rašalu.

Šie kodai matomi tik tada, kai šis laukelis sudrėkinamas po tekančiu vandeniu.

Netrinkite arba nebraižykite šio laukelio, kai drėkinate, nes taip galite pažeisti ir kodus.

- ✓ Įkroviklis įjungtas.
 - ✓ Šalia turimas laiškas su prieigos duomenimis.
1. Sužinokite laiške nurodytą PIN kodą. Norėdami tai padaryti, sudrėkinkite saugumo laukelį ir PIN kodas taps matomas.
 2. Įveskite PIN kodą.

Sąrankos pradėjimas įkroviklyje

Įkroviklis nustatomas naudojant sąrankos vedlį, kuris veda per visus su diegimu susijusius veiksmus. Norint tinkamai naudoti įkroviklį, prieš tai reikia atlikti sąranką.

► Išsamios informacijos apie įkroviklio nustatymą ieškokite „Porsche Mobile Charger Connect“ naudojimo vadove.

Apžvalga

Naršyklės taikomoji programa siūlo platesnių nustatymo parinkčių nei įkroviklis.

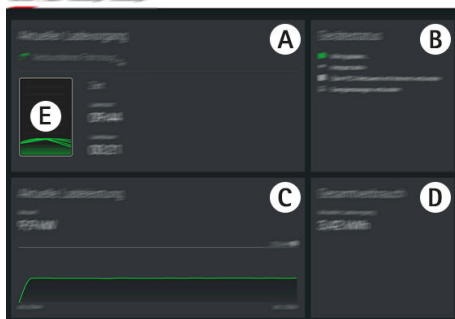

457 pav. Naršyklės taikomosios programos ataskaitų sritis

A Current charging process

Rodoma informacija apie dabartinį įkrovimo procesą, pvz., įkrovimo pradžios laikas ir trukmė.

B Device status

Rodoma informacija apie įrenginį, pvz.:

- Dabartinė įkrovos būsena
- naudotas tinklo ryšys;
- Ryšio su energijos valdikliu (jei yra) būseną
- ar prieinamas programinės įrangos atnaujinimas;
- Įžeminimo stebėjimo išjungimas

C Current charging performance

Dabartinis elektros energijos srautas [kilovatais] iš įkroviklio į elementą.

Charakteristikos: kreivė rodo įkrovimo galios pažangą nuo įkrovimo pradžios ir bendrąsias energijos sąnaudas [kilovatais].

Pasirinkite laiką kreivėje, kad pamatytumėte įkrovimo tašką šiuo metu.

D Consumption

Bendros dabartinio įkrovimo proceso energijos sąnaudos [kilovatvalandėmis].

E Įkrovos būseną

Ataskaitų srityje naudojama spalva rodo įkroviklio įkrovos būseną:

- Raudona: Klaidos pranešimas
- Mėlyna: įkrovimas pristabdytas
- Žalia: automobilis įkraunamas
- Balta: prie įkroviklio automobilis neprijungtas

Naudojimas

Naudojimo instrukcija.

Kai kuriose šalyse norint prijungti elektrinių automobilių įkrovimo įrangą reikia apie tai pranešti atitinkamoms institucijoms.

- Prieš prijungdami įkrovimo įrangą išsiaiškinkite, ar apie tai reikia pranešti institucijoms ir kokios yra teisinės eksploataavimo sąlygos.

PASTABA

Įkroviklio pažeidimas

- Įkraudami pastatykite įkroviklį ant kieto paviršiaus.
- „Porsche“ rekomenduoja naudoti įkroviklį, įrengtą pagrindiniame sieniniame laikiklyje arba įkrovimo stotelėje. Kai kuriose šalyse, pvz., Šveicarijoje¹, įkroviklis gali būti naudojamas tik įrengtas pagrindiniame sieniniame laikiklyje arba įkrovimo stotelėje.
- Nekiškite įkroviklio į vandenį.
- Saugokite įkroviklį nuo sniego ir ledo.
- Atsargiai naudokite įkroviklį ir saugokite jį nuo galimų pažeidimų, kylančių dėl užvažiavimo, nukritimo, ištraukimo, sulenkimo ar sutraiškymo.
- Neatidarykite įkroviklio korpuso.

PASTABA

Įkroviklio pažeidimas

Įkroviklį galima naudoti tik esant nuo $-30\text{ }^{\circ}\text{C}$ iki $50\text{ }^{\circ}\text{C}$ temperatūrai.

- ▶ Norėdami išvengti perkaitimo įkrovikliui veikiant, venkite nuolat naudoti įkroviklį tiesioginėje saulės šviesoje. Jei įkroviklis perkaito, įkrovimas bus nutrauktas automatiškai, kol temperatūra vėl taps normali.
- ▶ Jei įkroviklis yra per karštas arba per šaltas, leiskite jam lėtai grįžti prie darbinės temperatūros ir nemėginkite aktyviai jo atvėsinti arba sušildyti, pvz., atvėsindami jį šaltu vandeniu arba pašildydami plaukų džiovintuvu.

Įkrovimas

Įkrovimo instrukcijos

Automobilio įkrovimo jungtis

Informacija apie automobilio laido prijungimą prie automobilio įkrovimo jungties ir atjungimą nuo jos, taip pat apie įkrovimo bei prijungimo būseną automobilio įkrovimo jungtyje:

▶ žr. vairuotojo vadovą.



PAVOJUS

Elektros smūgis, gaisras

Sunkių ar mirtinų sužalojimų dėl gaisro arba elektros smūgio pavojus.

- ▶ Atlikdami įkrovimo procedūrą, visada laikykitės nurodytos tvarkos.
- ▶ Neatjunkite automobilio laido nuo automobilio įkrovimo jungties, kol įkraunama.
- ▶ Prieš atjungdami automobilio laidą nuo automobilio įkrovimo jungties, palaukite, kol įkrovimo procesas bus baigtas.
- ▶ Neatjunkite įkroviklio nuo elektros lizdo, kol įkraunama.

Klaidos rodomos ekrane raudonos spalvos šviesos diodais. Rodomas klaidos pranešimas, jos priežastis ir kaip pašalinti.

- ▶ Žr. skyrių „Veikimo sutrikimai“ 907 psl.

Įkrovimo laikas

Įkrovimo trukmė gali skirtis atsižvelgiant į toliau nurodytus veiksnius.

- Naudojamo elektros lizdo (buitinio elektros lizdo arba pramoninio elektros lizdo)
- Šaliai būdingos tinklo įtampos ir elektros srovės
- Įkrovimo srovės ribojimo nuostatų įkroviklyje
- Maitinimo įtampos svyravimų
- Automobilio ir įkroviklio aplinkos temperatūros. Įkrovimo trukmė gali būti ilgesnė, jei temperatūra atitinka leistinos aplinkos temperatūros ribas.
 - ▶ Žr. skyrių „Įžeminimo stebėjimo aktyvavimas ir išjungimas“ 897 psl.
- Aukštosios įtampos akumulatoriaus ir valdymo bloko temperatūros
- Keleivių skyriaus išankstinio atvėsavimo / sušildymo įjungimo
- Maitinimo kištuko ir automobilio kištuko srovės perdavimo gebos



Informacija

Skirtingų šalių maitinimo tinklo sistemos skiriasi, todėl pridėdamos skirtingos laidų versijos. Todėl visa įkrovimo galia gali būti nepasiekama. Išsamesnės informacijos galite gauti „Porsche“ partnerio salone.

1. Spausdinimo laikas: Išsamesnės informacijos galite gauti „Porsche“ partnerio salone.

Įkrovimo pradėjimas, laikinas sustabdymas ir baigimas

Įkrovimo pradėjimas

1. Įkiškite kištuką į elektros lizdą.
 - ☑ Maitinimo mygtukas įsižiebia balta.
 - Būsenos šviesos diodai užsidega balta spalva.
 - ➔ Įsijungia ekranas.
2. Įkiškite automobilio kištuką į automobilio įkrovimo jungtį.
 - ☑ Maitinimo mygtukas įsižiebia balta.
 - Būsenos šviesos diodai mirksi balta spalva.

Informacija apie automobilio laido prijungimą prie automobilio įkrovimo jungties:

 - ▷ žr. vairuotojo vadovą.
 - ➔ Po sėkmingai atliktos savitikros ir užmezgus ryšį, būsenos šviesos diodai užsidega balta.
3. Įkrovimas prasideda automatiškai.
 - ☑ Maitinimo mygtukas įsižiebia balta.
 - Būsenos šviesos diodai mirksi žalia spalva.
4. Po kelių minučių įkroviklis persijungia į budėjimo režimą.
 - ➔ Transporto priemonė pradeda įkrauti.

i Informacija

- Įkrovimą kontroliuoja automobilis. Įkrovimą galima sustabdyti tik automobilije.
- Įkrovimo būseną rodoma ekrane, jei įkroviklis neveikia budėjimo režimu. Ekraną galima vėl įjungti paspaudus maitinimo mygtuką ☑.
- Išjungimo dėl per aukštos temperatūros funkcija neleidžia perkaisti įkrovimo metu.

Įkrovimo sustabdymas

Įkrovimą valdo automobilis, jį galima retkarčiais sustabdyti, pvz., norint optimizuoti energijos suvartojimą.

Įkrovimo sustabdymas rodomas valdymo bloke:

- ☑ Maitinimo mygtukas įsižiebia balta.
 - Būsenos šviesos diodai mirksi mėlyna spalva.
- Įsijungia ekranas.

Transporto priemonė vėl pradeda įkrauti automatiškai. Įkrovimą galima sustabdyti automobiliuje.

Įkrovimo sustabdymas

- ✓ Įkrovimas sėkmingai atliktas.
 - ☑ Maitinimo mygtukas įsižiebia balta.
 - Būsenos šviesos diodai užsidega žalia spalva.

Įsijungia ekranas ir rodo informaciją apie baigtą įkrovimo procesą. Po kelių minučių įkroviklis persijungia į budėjimo režimą.
- ▶ Ištraukite automobilio kištuką iš automobilio įkrovimo jungties.

Įkrovimo srovės ribojimas

Valdymo blokas automatiškai nustato įtampą ir galimą srovę. Įkrauti naudojamą įkrovimo galią galima nustatyti naudojant įkrovimo srovės apribojimą. Išsaugomas paskutinis įkrovimo srovės nustatymas. Kad elektros instaliacija neperkaistų, įkrovimo srovė automatiškai apribojama iki 50 proc., kai naudojami buitiniai elektros lizdai.

Jei įkroviklis yra prijungtas prie energijos valdiklio, įkrovimo srovė ribojama pagal energijos valdiklyje iš anksto nustatytas reikšmes. Maksimali galima įkrovimo srovė taip pat gali sumažėti dėl kitų savajame tinkle naudojamų prietaisų, pvz., elektrinio šildytuvo

arba vandens šildytuvo. Įkrovimo galia niekada neturi būti didesnė už maksimalią leidžiamą naudojamos elektros grandinės galią. Jei nesate dėl to tikri, kreipkitės į kvalifikuotą elektriką.

Įžeminimo stebėjimo aktyvavimas ir išjungimas

PAVOJUS

Elektros smūgis, trumpasis jungimas, gaisras, sprogitimas

Naudodami įkroviklį be aktyvaus įžeminimo stebėjimo, galite sukelti elektros šokus, trumpuosius jungimus, gaisrą, sprogitimus ar nudegimus.

- ▶ Įkroviklį rekomenduojama naudoti įžemintose elektros tiekimo sistemose.
- ▶ Išjunkite įžeminimo stebėjimą tik neįžemintose maitinimo sistemose.
- ▶ Aktyvuokite įžeminimo stebėjimą tik įžemintose maitinimo sistemose.

▷ Žr. skyrių „Įžeminimo stebėjimo įjungimas“ 898 psl.

Įžeminimo stebėjimo išjungimas

- ✓ Ekrane rodomas klaidos pranešimas apie pertrauktą arba trūkstamą apsauginį laidininką.
- ✓ Įžeminimo stebėjimas pertraukė įkrovimo procesą arba neleidžia jo pradėti.
 - ☑ Maitinimo mygtukas įsižiebia raudonai.
 - Būsenos šviesos diodai užsidega raudona spalva.

Ekrane rodomas klaidos pranešimas.

1. Norėdami išjungti įžeminimo stebėjimą, patvirtinkite klaidos pranešimą mygtuku **Confirm**.
2. Paspauskite ir 3 sekundes palaikykite paspaustą įjungimo mygtuką .
3. Patvirtinkite įžeminimo stebėjimo išjungimą mygtuku **Confirm**.
 - ➔ Stebėjimas lieka išjungtas per vėlesnius įkrovimo procesus.

Įžeminimo stebėjimo įjungimas

Jei įkroviklis naudojamas įžemintoje maitinimo sistemoje, įjunkite įžeminimo stebėjimą.

1. Atidarykite **Ground monitoring** meniu (**Settings**  ► **Ground monitoring**).
2. Aktyvuokite įžeminimo stebėjimą mygtuku **Activate**.

Kai įžeminimo stebėjimas aktyvuotas, **Ground monitoring** meniu elementas nebus rodomas **Settings**  meniu.

Prisijungimas prie žiniatinklio programos

Standartinis Web Application (žiniatinklio programos) naudojimas: kaip naudotojo tipą pasirinkite „Home user“ (namų naudotojas). Naudotojo „Customer service“ (klientų aptarnavimo specialisto) dalyje yra papildomų nustatymo parinkčių, ji skirta „Porsche“ partnerio salonui naudoti techninės priežiūros tikslais.

- ✓ Turimi prieigos duomenys.

 1. Laukelyje **User** pasirinkite tinkamą naudotoją.
 2. Įveskite slaptažodį (iš laiško su prieigos duomenimis).

Informacija

25 minutes neatliekant jokių veiksmų, naudotojas automatiškai atjungiamas nuo Web Application (žiniatinklio programos).

Naršyklės taikomosios programos atidarymas

Papildomos konfigūracijos parinktys ir išsami informacija apie esamus įkrovimo procesus yra prieinamos naudojant Web Application (žiniatinklio programą), specialiai skirtą kiekvienam įkrovikliui.

Informacija

- Priklausomai nuo naudojamos naršyklės Web Application (žiniatinklio programa) gali būti atidaryta ne iš karto. Pirmiausia gali būti rodomas pranešimas dėl naršyklės saugumo nustatymų.
- Norint atidaryti Web Application (žiniatinklio programą) gali tekti įvesti tinklo raktą. Tai priklauso nuo turimo įrenginio operacinės sistemos.

Žiniatinklio programos atidarymas per viešosios interneto prieigos tašką

Žiniatinklio programą galima atverti naudojant įrenginį (asmeninį kompiuterį, planšetinį kompiuterį ar išmanųjį telefoną) per įkroviklio nustatytą interneto prieigos tašką.

Norėdami nustatyti interneto prieigos tašką:

- ▶ Žr. skyrių „Viešosios interneto prieigos taškas“ 894 psl.
- ▶ Norėdami atidaryti Web Application (žiniatinklio programą), kai įjungta interneto saitvietė, naršyklės adreso eilutėje įveskite šį IP adresą: 192.168.0.1

Naršyklės taikomosios programos atidarymas naudojant „Wi-Fi“

Web Application (žiniatinklio programą) galima atverti naršyklėje naudojant įrenginį (asmeninį kompiuterį, planšetinį kompiuterį ar išmanųjį telefoną), kuris yra prijungtas prie to paties namų tinklo kaip ir įkroviklis.

- Įveskite dabartinį įkroviklio IP adresą naršyklės adreso eilutėje. IP adresą rasite pasirinkę **Settings**  ► **Network** ► **Network information**.
– arba –
Įveskite įkroviklio prieglobos pavadinimą naršyklės adreso eilutėje. Prieglobos pavadinimą rasite laiške su prieigos duomenimis.

► Informacijos apie žiniatinklio programą ieškokite vadove, kurį rasite čia: <https://www.porsche.com/international/about-porsche/e-performance/help-and-contact/>

Naršyklės taikomosios programos naudojimas

Naršyklės taikomosios programos atidarymas

Ryšio su įkrovikliu užmezgimas

Jei sąrankos metu įkroviklis buvo integruotas į esamą namų tinklą („Wi-Fi“ arba Powerline Communication), Web Application (žiniatinklio programą) galima pasiekti naudojant priskirtą IP adresą.

Informacijos apie tinklo ryšių nustatymą rasite ► Žr. skyrių „Ryšiai“ 900 psl..

Naršyklės taikomosios programos atvėrimas naudojant „Wi-Fi“

✓ Įrenginys ir įkroviklis yra tame pačiame „Wi-Fi“ tinkle.

1. Atidarykite naršyklę.
2. Naršyklės adreso juostoje: įveskite IP adresą, kuris buvo priskirtas konfigūracijos metu (įkroviklyje pasirinkę **Settings** ► **Networks** ► **Network information**) arba įkroviklio prieglobos pavadinimą (pateiktą laiške su prisijungimo duomenimis).

Naršyklės taikomosios programos atvėrimas naudojant „Powerline“ ryšį

✓ Įrenginys ir įkroviklis yra tame pačiame tinkle, susieti PLC ryšiu.

1. Atidarykite naršyklę.
2. Naršyklės adreso juostoje: įveskite IP adresą, kuris buvo priskirtas konfigūracijos metu (įkroviklyje pasirinkę **Settings** ► **Networks** ► **Network information**).

Žiniatinklio programos atidarymas per viešosios interneto prieigos tašką

Arba, ryšį galima užmezgti per viešosios interneto prieigos tašką. Įkroviklyje yra belaidės prieigos taškas (viešosios interneto prieigos taškas), kuris apsaugotas slaptažodžiu ir prie kurio reikia prisijungti rankiniu būdu. „Wi-Fi“ ryšį palaikantis galinis įrenginys gali jungtis prie viešosios interneto prieigos taško ir pasiekti įkroviklio Web Application (žiniatinklio programą). Naudodami Web Application (žiniatinklio programą), galite bet kuriuo metu į namų tinklą integruoti įkroviklį.

✓ Įkroviklis įjungtas. Įkroviklis automatiškai įjungia savo „Wi-Fi“ viešosios interneto prieigos tašką.

1. Įrenginio užduočių juostoje arba pranešimų skydelyje paspauskite tinklo arba „Wi-Fi“ piktogramą.
2. Pasirinkite „Wi-Fi“ tinklą iš sąrašo. „Wi-Fi“ tinklo pavadinimas sutampa su SSID, esančiu laiške su prieigos duomenimis, jis nurodytas kaip **ICCPD-#####**.
3. Paspauskite prisijungimo mygtuką.
4. Laukelyje **Security code** įveskite saugos kodą (kuris laiške su prisijungimo duomenimis nurodytas kaip **WiFi PSK**).
 - ➔ Ryšys su „Wi-Fi“ tinklu yra užmezgtas.

Pastaba. Operacinėje sistemoje „Windows 10“ pirmiausia prašoma įvesti maršruto parinktuvo PIN kodą. Vietoj to pasirinkite nuorodą „Jungtis naudojant tinklo saugos kodą“ ir įveskite kodą.
5. Atidarykite naršyklę.
6. Įveskite šį IP adresą naršyklės adreso juostoje: **192.168.0.1**.

Informacija

Jei įrenginys yra namų tinkle, jis daugiau neturi prieigos prie Web Application (žiniatinklio programos) per viešosios interneto prieigos taško IP adresą (192.168.0.1), tačiau ją gali pasiekti tik per įkroviklio automatiškai priskirtą IP adresą arba pagrindinio kompiuterio pavadinimą.

- Esamo IP adreso įvestys:
 - Web Application: **Priežiūra** ► **Įrenginio informacija**
 - Įkroviklis: **Settings** ► **Tinklai** ► **Tinklo informacija**
- Esamo pagrindinio kompiuterio pavadinimo įvestys:
 - Laiškas su prieigos duomenimis
 - Web Application: **Priežiūra** ► **Įrenginio informacija**

Nukreipimas į naršyklės taikomąją programą

Informacija

Priklausomai nuo naudojamų naršyklės Web Application (žiniatinklio programa) gali būti atidaryta ne iš karto. Pirmiausia gali būti rodomas pranešimas dėl naršyklės saugumo nustatymų.

1. Parodytame naršyklės įspėjamajame pranešime pasirinkite **Pažangusis**.
2. Tada dialogo langelyje pasirinkite **Pridėti išimtį**.
 - ➔ Patvirtinamas SSL sertifikatas ir atveriamas Web Application (žiniatinklio programa).

Įkrovimo istorija

Čia chronologine tvarka išvardyti įkroviklio įkrovimo procesai. Kiekvienam įkrovimo procesui prieinama tokia informacija:

- laikas;
- įkrovimo trukmė;
- Sąnaudos
- kaštai (jei prijungtas energijos valdiklis);
- naudota paskyra (jei aktyvaus įkrovimo metu buvo pasirinkta paskyra).

Web Application (žiniatinklio programoje) įkrovimo istoriją galima eksportuoti kaip „Excel“ failą.

1. Pasirinkite **Export charging history**.
2. Suraskite norimą saugojimo vietą ir įrašykite failą.

Informacija

Visiems aktyviems įkrovimo procesams vertinimo tikslais galima pasirinkti paskyras **Work** ir **Private**. Galite pasirinkti paskyrą, esančią įkroviklio informacijoje apie dabartinį **Charging process** (i simbolis meniu juostoje). Jūsų pasirinkimas taip pat pritaikomas kito įkrovimo proceso metu, todėl prireikus turėsite jį pakeisti.

Ryšiai

Jei norite pasiekti įkroviklio Web Application (žiniatinklio programą), jos informaciją ir nustatymus, įrenginys ir įkroviklis turi būti namų tinkle (prijungti naudojant „Wi-Fi“ arba PLC ryšį). Visos Web Application (žiniatinklio programos) funkcijos gali būti naudojamos per namų tinklo interneto ryšį.

Jei naudojimo vietoje nėra namų tinklo, įrenginį (asmeninį kompiuterį, planšetinį kompiuterį ar išmanųjį telefoną) galima tiesiogiai jungti prie įkroviklio per

jo „Wi-Fi“ viešosios interneto prieigos tašką. Tačiau šiuo atveju interneto ryšio nėra, todėl prieinamos tik vietoje įdiegtos funkcijos.

Informacija

Jei įrenginys yra namų tinkle, jis daugiau neturi prieigos prie Web Application (žiniatinklio programos) per viešosios interneto prieigos taško IP adresą (192.168.0.1), tačiau ją gali pasiekti tik per įkroviklio automatiškai priskirtą IP adresą arba pagrindinio kompiuterio pavadinimą.

- Esamo IP adreso įvestys:
 - Web Application: **Priežiūra** ▶ **Įrenginio informacija**
 - Įkroviklis: **Settings** ⚙ ▶ **Tinklai** ▶ **Tinklo informacija**
- Esamo pagrindinio kompiuterio pavadinimo įvestys:
 - Laiškas su prieigos duomenimis
 - Web Application: **Priežiūra** ▶ **Įrenginio informacija**

Informacija

Sąrankos metu pakeitus viešosios interneto prieigos taško režimą į „Wi-Fi“ tinklo ryšį arba atvirkščiai, reikės prisijungti dar kartą.

Persijungti prie namų tinklo galite naudodami Powerline Communication, kol viešosios interneto prieigos taškas yra aktyvus (nereikia paleisti iš naujo).

Informacija

Jei naudojate Web Application (žiniatinklio programą), prisijungimas prie viešojo interneto prieigos taško turėtų būti išjungtas tik tuo atveju, jei įmanoma prisijungti prie namų tinklo.

- ▶ Pasirinkite norimą tinklo ryšį (viešosios interneto prieigos tašką, „Wi-Fi“, „Powerline Communication“).

Viešosios interneto prieigos taškas

Įrenginys gali jungtis tiesiogiai prie įkroviklio per savo integruotąjį „Wi-Fi“ viešosios interneto prieigos tašką.

1. Pasirinkite **Configure hotspot**.
 2. Nuostatose įveskite viešosios interneto prieigos taško tinklo pavadinimą ir saugos kodą.
- ▶ Informacija apie viešosios interneto prieigos taško ryšio užmezgimą: ▶ Žr. skyrių „Naršyklės taikomosios programos atidarymas“ 899 psl.

„Wi-Fi“

Informacija

Jei įkroviklis jau prijungtas prie įrenginio per viešosios interneto prieigos tašką, negalite vienu metu užmegzti ryšio su „Wi-Fi“ tinklu. Pirmiausia turite išjungti viešosios interneto prieigos tašką.

1. Įjunkite „Wi-Fi“.
2. Pasirinkite parinktį **Connect to network**.
3. Pasirinkite tinklą iš sąrašo ir įveskite **Security code**. **Other network**: pasirinkite, jei naudojate sąrašė nesantį tinklą.
4. Pasirinkite, ar IP adresas turi būti priskirtas automatiškai (rekomenduojama).
 - ➔ Užmezgus ryšį su tinklu, rodomas IP adresas.
 - Būsena **Connected** (prisijungta) rodoma šalia tinklo, esančio sąrašė.

„Wi-Fi“ tinklų tvarkymas

Parinktis	Paaiškinimas
Other network	► Pasirinkite, jei tinklas yra sąrašė.
Manage known networks	► Pasirinkite Delete , kad būtų pašalinti išsaugoti tinklai. Taip įkroviklis bus tinkamame tinkle.

Atjungimas nuo tinklo

1. Pasirinkite tinklą, prie kurio šiuo metu yra prisijungta.
2. Pasirinkite **Disconnect**, kad būtų atjungta nuo „Wi-Fi“ tinklo.

Tinklo ryšio konfigūravimas

1. Pasirinkite tinklą, prie kurio šiuo metu yra prisijungta.
2. Pasirinkite **Configure**, kad pakeistumėte IPv4 adresą bei DNS serverio nuostatas.



Informacija

Tinklo ryšiui naudojama 2,4 GHz dažnių juosta. Kilus ryšio problemų, išjunkite 5 GHz dažnių juostą tinklo maršruto parinktuve.

„PowerLine“ ryšys

Įkroviklį galima prijungti prie namų tinklo ne tik per „Wi-Fi“, bet ir naudojant PLC ryšį. Šiuo tikslu naudojamas esamas elektros tinklas, per kurį nustatomas vietinis duomenų perdavimo tinklas. Įkroviklis PLC tinkle užregistruojamas kaip klientas.

Norint užmegzti ryšį, įkroviklį ir PLC modemą galima prijungti prie vienas kito naudojant susiejimo mygtukus. Šiuo atveju įkroviklis automatiškai susiejamas su PLC modemu. Kitas ryšio užmezgimo būdas yra įvesti įkroviklio saugos kodą į PLC modemą.

1. Aktyvuokite **„Powerline“ ryšį (PLC)**.
2. Pridėkite įkroviklį prie PLC tinklo.
 - **1 parinktis:** susiejimo mygtuku:
 - a. Web Application (žiniatinklio programoje) pasirinkite **Establish connection with PLC push method**.
 - b. Pasirinkite **Start pairing**.
 - c. Norėdami, kad būtų užmegztas ryšys, per 2 minutes paspauskite PLC modemo susiejimo mygtuką.
 - d. Pasirinkite mygtuką **Connect**, kad patvirtintumėte susiejimą.
 - **2 parinktis:** įvedant PLC saugos kodą:
 - a. Pasirinkite parinktį **Establish connection with PLC security code**. Parodomas saugos kodas.
 - b. Į PLC modemo nustatymus įveskite saugos kodą.
 ➔ Įkroviklis yra integruotas PLC tinkle, o ryšys užmegztas.

PLC ryšys su automobiliu

Ši funkcija matoma ir ją gali konfigūruoti tik **Customer service** naudotojas. Jei PLC ryšys išjungtas, į automobilį laidu daugiau neperduodami jokie duomenys.

Pavyzdžiui, šis režimas reikalingas atliekant tam tikrus matavimus.

Kai suaktyvintas duomenų perdavimas, įkrovimo metu įprastai naudojamas įkrovimo protokolas (aukšto lygio ryšys).

Kai duomenų perdavimas išjungtas, įkrovimas grindžiamas elektros parametrais (impulsų pločio moduliacija).

Energijos valdiklio pridėjimas

Kad energijos valdiklis galėtų valdyti įkrovimą, pirmiausia reikia sujungti įkroviklį („EEBus“ įrenginį) ir energijos valdiklį. Ryšį galima užmegzti energijos valdiklio Web Application (žiniatinklio programoje) ir įkroviklio Web Application (žiniatinklio programoje) arba tiesiogiai įkroviklyje.

Ryšio su įkrovikliu užmezgimas energijos valdiklyje

► Įkroviklio ryšio užmezgimo procedūra aprašyta skyriuje „EEBus“ įrenginio pridėjimas“ „Porsche“ namų energijos valdiklio naršyklės taikomosios programos instrukcijose.

Ryšio su energijos valdikliu užmezgimas įkroviklyje

- ✓ Įkroviklis ir energijos valdiklis yra tame pačiame tinkle.
1. Įkroviklio Web Application (žiniatinklio programoje) susiraskite **Connections** ► **Energy manager**.
 - ➔ Energijos valdiklis rodomas sąrašė **Available energy managers**.
 2. Pasirinkite ir išplėskite energijos valdiklį.
 3. Pasirinkite **Pair device**.
 - ➔ Ryšys patikrintas.

4. Dialogo lange **Establish connection** dar kartą patikrinkite energijos valdiklio tapatybę, naudodami ID numerį (SKI), ir pasirinkite **Connect**.
- ➔ Energijos valdiklis sėkmingai prijungtas ir rodoma būseną **Energy manager connected**. Įkrovikliui pritaikomos energijos valdiklio nuostatos (pvz., informacija apie įkrovimo srovę, apsaugą nuo perkrovos, optimizuotą įkrovimą ir tarifų nuostatas).

Atjungimas nuo energijos valdiklio:

1. Įkroviklio žiniatinklio programoje susiraskite **Connections** ▶ **Energy manager**.
 - ➔ Prijungtas energijos valdiklis rodomas kartu su būseną **Energy manager connected**.
2. Pasirinkite **Disconnect**.
 - ➔ Įkroviklis atjungtas nuo energijos valdiklio.

Naudotojų profilių susiejimas

Informacija

Norint perkelti duomenis į „Porsche ID“ paskyrą, įrenginys turi būti prijungtas prie interneto.

„Porsche ID“ paskyroje taip pat galima rasti informacijos apie įkrovimo procesus. Norint tai padaryti, įkroviklis turi būti susietas su „Porsche ID“.

1. Pasirinkite **Link user profile** mygtuką.
 - ➔ Atveriamas dialogo langas **Link user profile**.
2. Priklausomai nuo to, ar yra interneto ryšys, pasirinkite toliau nurodytą parinktį (žr. „Interneto ryšio parinktys“).
3. „Porsche ID“ paskyros svetainėje įveskite prisijungimo duomenis („Porsche ID“, slaptažodį).

Interneto ryšio parinktys

Parinktis	Paiškinimas
„To My Porsche“	<ul style="list-style-type: none"> ✓ Web Application (žiniatinklio programa) prijungta prie interneto. ▶ Būsime nukreipti tiesiai į „Porsche ID“ paskyrą.
„More options“	<ul style="list-style-type: none"> ✓ Web Application (žiniatinklio programa) neprijungta prie interneto. ▶ Jei mobiliajame įrenginyje yra interneto ryšys, nuskaitykite rodomą QR kodą arba ranka į naršyklę įveskite rodomą URL adresą.

Nuostatos Sistema

Demonstracinis režimas

Šis nustatymas matomas tik „Customer service“ naudotojui. Demonstraciniu režimu galima patogiai peržiūrėti įkroviklio funkcijas ir imituoti įkrovimo procesą. Demonstraciniu režimu parinkti nustatymai nepritaikomi.

- ✓ Prisijungęs „Customer service“ naudotojas.
 - ▶ Įjunkite funkciją.

Kitą kartą prisijungus prie Web Application (žiniatinklio programos), demonstracinis režimas bus dar kartą išjungtas.

Slaptažodžio keitimas

Naršyklės taikomosios programos prisijungimo slaptažodį galite pakeisti. Naujas pasirinktas slaptažodis perrašo pradinį slaptažodį, kuris buvo nurodytas laiške su priegigos duomenimis.

- ▶ Pasirinkite **Change** ir įveskite naują slaptažodį.

Įrenginio apsaugos aktyvinimas

PIN užklausa apsaugo įkroviklį ir neleidžia leidimo neturinčiam asmeniui prijungti automobilio prie jūsų įkroviklio.

1. Įjunkite funkciją.
2. Įveskite 4 skaitmenų PIN kodą ir patvirtinkite.
3. Dar kartą įveskite PIN kodą ir patvirtinkite.
 - ➔ PIN užklausa suaktyvinimas yra patvirtintas.
 Įveskite šį PIN kodą įkrovikliui atrakinti.

Svečio PIN kodo įjungimas

Be to, galite sukurti svečio PIN kodą kitam naudotojui.

- ▶ Procedūra atitinka tą, kuri buvo atliekama priskiriant PIN kodą įrenginiui apsaugoti.

Informacija

Svečias naudotojas negalės konfigūruoti įkroviklio.

Energijos sąnaudų valdymas

Įjunkite budėjimo režimą, kad būtų taupoma elektros energija. Kai tik baigiama krauti, įsijungia budėjimo režimas.

- ▶ Aktyvuokite **Standby mode**.

Įrenginiui reikia šiek tiek laiko, kad išeitų iš budėjimo režimo ir būtų paruoštas naudoti dar kartą.

i Informacija

Įkroviklio ilgesnį laiką nenaudojant, jis automatiškai persijungia į budėjimo režimą. Pirmiausia ekrano ryškumas yra sumažinamas, o vėliau ekranas visai išjungiamas. Norėdami vėl jį paleisti, paspauskite maitinimo mygtuką.

Įvesti kalbą ir šalį

Laukas	Paiškinimas
Language	Parenkama Web Application (žiniatinklo programos) kalba.
Šalis	Naudojimo šalis. Skirtingose šalyse konfigūracijos nustatymai skiriasi. Atvykus į šalį, kuri nėra faktinė naudojimo vieta, kai kurie nustatymai gali būti neprieinami.

Įvesti datą ir laiką

Laukas	Paiškinimas
„Date and time“ (data ir laikas)	Kai tinklo ryšys yra, data ir laikas pritaikomi automatiškai. Laiko juosta: galima pasirinkti rankiniu būdu. Nustatyti laiką: įveskite laiką, jei tinklo laikas neprieinamas kaip atskaita.

Matavimo vienetai

Pasirinkite parametrus ir matavimo vienetus, kuriuos norite, kad naudotų įkroviklis.

Įrangos ekranas

Šiuo nustatymu nustatomas įkroviklio ekrano šviesumas.

Įkrovimas

Maitinimo tinklo būseną

Šis nustatymas matomas tik „Customer service“ naudotojui. Įkroviklis automatiškai nustato informaciją apie maitinimo tinklo būseną, kuri rodoma čia.

Ekranas	Paiškinimas
Mains phases	Maitinimo laido fazių skaičius.
Cable type	Automobilio įkrovimo laido tipas. Laido tipas suteikia svarbios informacijos dėl maksimalios įkrovimo srovės nustatymo.
Restricted operation	Šiame paveiksle parodyta, kurie įkrovimo galios jutikliai ribojami dėl perkaitimo: <ul style="list-style-type: none"> 0: per aukšta mikrovaldiklio temperatūra 1: per aukšta relės temperatūra 2: per aukšta vidinė temperatūra

Ekranas	Paiškinimas
	<ul style="list-style-type: none"> 3: per aukšta infrastruktūros kabelio jutiklio nr. 1 temperatūra 4: per aukšta infrastruktūros kabelio jutiklio nr. 2 temperatūra

Įžeminimo stebėjimas

⚠ PAVOJUS	Elektros smūgis, trumpasis jungimas, gaisras, sprogimas
------------------	---

Naudodami įkroviklį be aktyvaus įžeminimo stebėjimo, galite sukelti elektros šokus, trumpuosius jungimus, gaisrą, sprogimus ar nudegimus.

- ▶ Įkroviklį rekomenduojama naudoti įžemintose elektros tiekimo sistemose.
- ▶ Išjunkite įžeminimo stebėjimą tik neįžemintose maitinimo sistemose.
- ▶ Aktyvuokite įžeminimo stebėjimą tik įžemintose maitinimo sistemose.

Aktyvuoti ir išjungti įžeminimo stebėjimą ▶ Žr. skyrių „Įžeminimo stebėjimo aktyvavimas ir išjungimas“ 897 psl.

Įkrovimo srovės pritaikymas

Jei į automobilį tiekiami įkrovimo srovė yra per didelė, saugiklis gali suveikti, todėl to saugiklio naudojimo srityje įvyks maitinimo triktis.

Jei prie įkroviklio prijungtas energijos valdiklis, apsauga nuo perkrovos stebi į įkroviklį perduodamą įkrovimo srovę. Jei namų tinkle nėra prieinamo energijos valdiklio, turite nustatyti maksimalią įkroviklio srovę.

Įvesta įkrovimo srovė negali viršyti maksimalios įkrovimo srovės, kuriai esant gali veikti elektros įrenginys.

Nustatydami maksimalią įkrovimo srovę, atkreipkite dėmesį į toliau nurodytus dalykus:

- prie įkroviklio prijungto laido tipas;
- kitos prie šio laido arba saugiklio prijungtos apkrovos.

Informacija apie maitinimo laidus ir jų naudojimą skirtingose šalyse Žr. skyrių „Maitinimo laidų pasirinkimas“ 888 psl..

i Informacija

Įkrovimo galia niekada neturi būti didesnė už maksimalią galimą elektros grandinės galią.

Jei nesate dėl to tikri, pasitarkite su kvalifikuotu elektriku.

i Informacija

Jei prijungtas energijos valdiklis, jo nustatymai perrašys jūsų įvestą reikšmę.

- ✓ Automobilio laidas prijungtas prie įkroviklio.
- ▶ Web Application (Žiniatinklo programoje) naudokite valdiklį minimaliai ir maksimaliai įkrovimo srovėms nustatyti.

Techninė priežiūra

Peržiūrėti įrenginio informaciją

Ši informacija pagrįsta tokiais įkroviklio duomenimis, kaip versijos numeris, serijos numeris ir pagrindinio kompiuterio pavadinimas.

Parodžius klaidos pranešimą, „Porsche“ techninės priežiūros partnerio salonui reikės šių duomenų.

Peržiūrėti informaciją apie bendrą prabėgusį laiką

Ekranas	Paiškinimas
Bendros energijos sąnaudos	Parodomas visų anksčiau įkrovimo procesų metu buvusios bendros įkroviklio energijos sąnaudos.
Total charging time	Parodomas visų anksčiau įkrovimo procesų bendras įkrovimo laikas.

Peržiūrėti įvykio atmintį

Šis nustatymas matomas tik „Customer service“ naudotojui. Čia rodoma įvykių atminties informacija yra susijusi su sistemos tikrinimo metu pateiktais klaidų pranešimais. Rodomos aktyvių ir pasyvių įvykių atmintys. Kitaip nei pasyvūs įvykiai, aktyvūs įvykiai ar klaidos vis dar išlieka.

- ▶ Pasirinkite tinkamą žurnalą, kad galėtumėte peržiūrėti sistemos tikrinimo klaidų pranešimus ir rezultatus.

Įdiegti įrangos naujinius

Įprastai įkroviklis ieško programinės įrangos naujinių ir juos parsiuočia. Šiuo nustatymu nustatoma, ar programinės įrangos naujiniai įdiegiami automatiškai, ar rankiniu būdu. **Programinės įrangos versija:** rodoma šiuo metu įdiegtos programinės įrangos versija.

i Informacija

Įkrovikliui turi būti prieinamas interneto ryšys, kad galėtų rasti ir parsisiųsti programinės įrangos naujinius.

Atnaujinti automatiškai

Kai ši funkcija įjungta, įkroviklis automatiškai įdiegia programinės įrangos naujinius.

- ▶ Pasirinkite **Automatic software updates**.

Atnaujinti rankiniu būdu

Kai prieinama nauja programinės įrangos versija, ataskaitų srityje įrenginio būsenos dalyje rodomas pranešimas.

- ✓ **Automatic software updates** išjungta.
- ▶ Pasirinkite **Perform software update**, kad pradėtumėte diegimo procesą.

Išsaugoti nuostatas

Konfigūracijos nustatymus ir anksčiau įvestus duomenis galima įrašyti naudojant atsarginių kopijų kūrimo nustatymą. Jei reikia, naudodami šią sukurtą atsarginę kopiją, galite atkurti šiuos nustatymus (pvz., kai buvo atkurti gamykliniai nustatymai). Atsarginės kopijos kuriamos rankiniu būdu naršyklės taikomojoje programoje.

Atsarginėje kopijoje nėra saugomi jokie slaptažodžiai arba asmens duomenys, pvz., įkrovimo istorija.

Atsarginės kopijos kūrimas

Naudojant rankinį atsarginės kopijos kūrimą, duomenys saugomi įrenginyje.

✓ Įrenginys ir įkroviklis yra tame pačiame tinkle.

1. Pasirinkite **Export**.
2. Raskite saugojimo vietą.
3. Įrašykite atsarginės kopijos failą.

Priskirti slaptažodį: įveskite slaptažodį.

Slaptažodis apsaugo duomenis, jį būtina įvesti importuojant ar atkuriant atsarginę kopiją.

Atsarginės kopijos atkūrimas

Įrašytą atsarginės kopijos failą galite importuoti iš įrenginio į įkroviklį.

✓ Įrenginys ir įkroviklis yra tame pačiame tinkle.

1. Pasirinkite **Import** mygtuką.
2. Raskite atsarginės kopijos failą ir jį pasirinkite.
3. Įveskite įrašant atsarginės kopijos failą naudotą slaptažodį.

Gamyklinių nuostatų atkūrimas

Įjungus šią funkciją, pašalinami visi asmens duomenys ir konfigūracijos, pvz., įkrovimo istorija ir tinklo nustatymai. Be to, visi slaptažodžiai bus atkurti į pradinius, nurodytus laiške su prieigos duomenimis.

▶ Aktyvuokite **Reset to factory settings**.

Norėdami sukurti atsarginę kopiją Žr. skyrių „Techninė priežiūra“ 904 psl.

i Informacija

Nuostatas atkuriant į gamyklinę būseną, sąrankos vedlys padės su svarbiausiais įkroviklio nustatymais (kai kitą kartą jį paleisite).

Įkrovimo stotelė

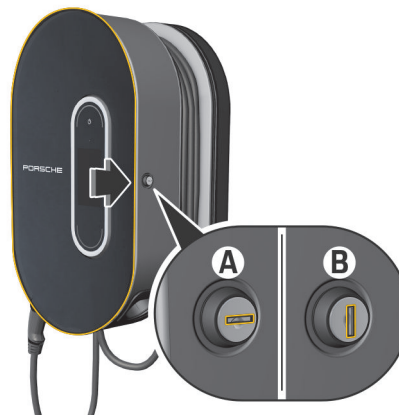

458 pav. Įkrovimo stotelė

Įkrovimo stotelės atidarymas

▶ Pastumkite įkrovimo stotelės dureles **rodyklės kryptimi**. Durelės atsidaro automatiškai.

Įkrovimo stotelės uždarymas

▶ Uždarykite įkrovimo stotelės dureles ir pastumkite **rodyklės kryptimi**.

Įkrovimo stotelės užrakinimas

▶ Sukite užraktą į padėtį **A** (458 pav.).

Įkrovimo stotelės atrakinimas

▶ Sukite užraktą į padėtį **B** (458 pav.).

Valdymo bloko tvirtinimas prie įkrovimo stotelės ir nuėmimas nuo įkrovimo stotelės

PASTABA

Įkroviklio pažeidimas

- ▶ Dureles visada laikykite uždarytas.
- ▶ Nedėkite daiktų ant durelių arba įkrovimo stotelės.

Valdymo bloko tvirtinimas prie įkrovimo stotelės

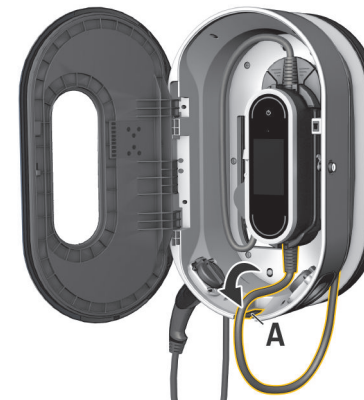

459 pav. Valdymo bloko tvirtinimas

1. Atidarykite įkrovimo stotelės dureles.
2. Nustatykite valdymo bloką po įkrovimo stotelės užrakinimo auselėmis ir gale užfiksuokite.

Naudojimas

3. Perkiškite automobilio laidą per angą **A** (459 pav.) ir apvyniokite likusį laidą aplink įkrovimo stotelę.
4. Įkiškite maitinimo laidą į elektros lizdą.
5. Uždarykite įkrovimo stotelės dureles.

Valdymo bloko išėmimas iš įkrovimo stotelės

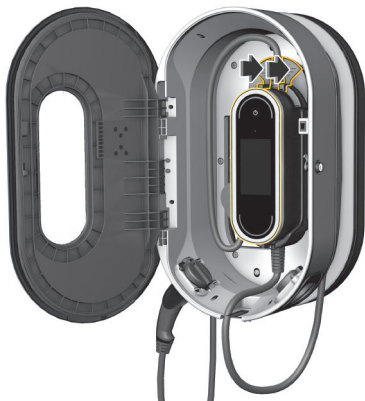

460 pav. Valdymo bloko tvirtinimas

1. Atidarykite įkrovimo stotelės dureles.
2. Atjunkite maitinimo laidą nuo elektros lizdo.
3. Išvyniokite visą automobilio laidą nuo įkrovimo stotelės.
4. Paspausdami atleidimo jungiklį (rodyklė), atjunkite valdymo bloką nuo tvirtinimo dalies ir nuimkite.

Veikimo sutrikimai

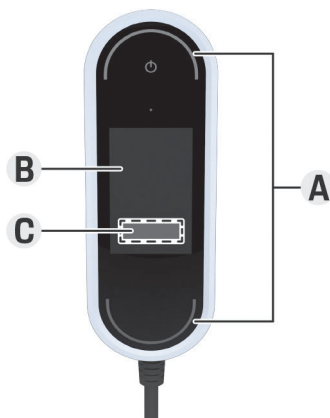

A Būsenos šviesos diodai užsidega raudonai

B Klaidos pranešimas ir priežastis

C Trikčių šalinimas

Įvykus trikdžiai arba gedimui, įkroviklio ekrane parodomas atitinkamas pranešimas. Būsenos šviesos diodai ir maitinimo mygtukas užsidega raudonai. Pranešime pateikiama išsami informacija apie klaidą, jos priežastį ir pašalinimo priemonę.

- ▶ Vadovaukitės instrukcijomis, kaip naudoti pašalinimo priemonę.

PASTABA

Įkroviklio pažeidimas



- ▶ Jei gedimas išlieka arba pasikartoja, atjunkite įkroviklį nuo maitinimo tinklo ir susisiekite su kvalifikuotu elektriку. „Porsche“ rekomenduoja kreiptis į sertifikuotą „Porsche“ techninės priežiūros partnerį.

Tolesnėje apžvalgoje pateikiamos rekomendacijos, kaip pašalinti gedimus, kurie neleidžia arba kliudo įkrauti automobilį.

461 pav. Veikimo sutrikimų rodymas

Situacija	Rekomenduojamas veiksmas
Rodinyvis (ekranas, būsenos šviesos diodai, maitinimo mygtukas) visiškai neveikia.	<ul style="list-style-type: none"> ▶ Atjunkite įkroviklį nuo maitinimo lizdo ir pakeiskite jį. ▶ Kreipkitės į kvalifikuotą elektriку, kuris patikrintų įrengimą namuose.
Rodinyvis tuščias, būsenos šviesos diodai nekeičia spalvos, o maitinimo mygtukas šviečia raudonai.	<ul style="list-style-type: none"> ▶ Įkroviklis perkaitęs. Atjunkite įkroviklį nuo maitinimo tinklo ir leiskite jam savaime lėtai atvėsti. ▶ Jei klaida išlieka, pakeiskite įkroviklį.
Ribotas veikimas arba įkrovimas neįmanomas (pranešimas ekrane).	<ul style="list-style-type: none"> ▶ Patikrinkite, ar maitinimo laidas ir automobilio laidas yra prijungti prie valdymo bloko tinkamoje pusėje ir tinkamai prijungti prie jungčių. ▶ Patikrinkite, ar įkroviklis naudojamas esant leistinai temperatūrai. <ul style="list-style-type: none"> ▷ Žr. skyrių „Techniniai duomenys“ 912 psl. ▶ Patvirtinkite rodomą klaidos pranešimą. ▶ Iš naujo įjunkite įkroviklį. Paspauskite maitinimo mygtuką ir laikykite jį paspaustą bent 10 sekundžių, kad iš naujo įjungtumėte.

Veikimo sutrikimai

Situacija	Rekomenduojamas veiksmas
Įkrovimo srovė yra per maža (pranešimas ekrane).	<ul style="list-style-type: none">▶ Savasis tinklas perkrautas. Išjunkite kitas didesnes elektros apkrovas.
Maitinimo įtampa yra per aukšta (pranešimas ekrane).	<ul style="list-style-type: none">▶ Kreipkitės į kvalifikuotą elektriką, kuris patikrintų įrengimą namuose.
Įkroviklis neatitinka leistinų temperatūros ribų (pranešimas ekrane).	<ul style="list-style-type: none">▶ Per aukšta prietaiso temperatūra. Venkite tiesioginių saulės spindulių ir leiskite įkrovikliui lėtai atvėsti.▶ Per žema prietaiso temperatūra. Prieš naudodami įkroviklį, leiskite jam įkaisti šiltoje aplinkoje.▶ Prietaiso temperatūros jutiklis sugedęs. Pakeiskite įkroviklį.
Namų įrangoje buvo įjungtas grandinės pertraukiklis (pranešimas ekrane).	<ul style="list-style-type: none">▶ Sumažinkite įkrovimo srovę įkroviklio nuostatose.▶ Patvirtinkite rodomą klaidos pranešimą.
Rodomas nutrūkęs įkrovimo procesas:	<ul style="list-style-type: none">▶ Palaukite, kol automobilis ims vėl įsikrauti automatiškai.▶ Įkrovimą galima sustabdyti automobilyje.
<ul style="list-style-type: none">▶  Maitinimo mygtukas įsižiebė balta spalva.▶  Būsenos šviesos diodai mirksi mėlyna spalva.▶ Įsijungia ekranas.	

Transportavimas



ĮSPĖJIMAS

Nepritvirtintas kroviny

Stabdant, didinant greitį, darant posūkį arba įvykus avarijai, nepritvirtintas, netinkamai pritvirtintas arba padėtas įkroviklis gali išslysti ir kelti pavojų automobilio keleiviams.

- ▶ Niekada nevežkite įkroviklio nepritvirtinto.
- ▶ Įkroviklį visada vežkite bagažo skyriuje, o ne salone (pvz., ant sėdynių arba priešais jas).

Įkroviklio pritvirtinimas transportavimui

Priklausomai nuo transporto priemonės tipo įkroviklis tiekiamas su transportavimo dėklu arba be jo.

- ▶ Jei yra transportavimo dėklas: visada laikykite ir transportuokite įkroviklį dėkle. Pritvirtinkite transportavimo dėklą prie priekinių ir galinių pririšimo kilpų su kabliukais.
Informacija apie pririšimo kilpas bagažo skyriuje:
▷ žr. vairuotojo vadovą.
- ▶ Jei nėra transportavimo dėklo: transportuodami laikykite įkroviklį galiniame bagažo skyriuje.
- ▶ Atsižvelgdami į transporto priemonės tipą, įkroviklį laikykite taip, kad jis nekeltų pavojaus keleiviams.

Valymas ir priežiūra

Reguliariai tikrinkite, ar įkroviklis neapgadintas ir neužterštas; prireikus jį nuvalykite.



PAVOJUS

Elektros smūgis, gaisras

Sunkių ar mirtinų sužalojimų dėl gaisro arba elektros smūgio pavojus.

- ▶ Niekada nekiškite įkroviklio arba kištukų į vandenį ir nepurškite į juos tiesioginės vandens srovės (pvz., aukšto slėgio valymo įranga arba sodo žarna).
- ▶ Įkroviklį valykite tik tada, kai valdymo blokas yra visiškai atjungtas nuo maitinimo tinklo ir nuo transporto priemonės. Valydami naudokite sausą skudurėlį.

Šalinimas

Elektros / elektroninius įrenginius būtina atiduoti į surinkimo punktą arba atliekų tvarkymo įmonę.

- ▶ Nešalinkite elektros / elektroninių įrenginių kaip įprastų buitinių atliekų.
- ▶ Elektros / elektroninius įrenginius ir baterijas (akumuliatorius) šalinkite pagal taikomus aplinkosaugos reglamentus.
- ▶ Jei turite klausimų dėl šalinimo, kreipkitės į „Porsche“ partnerio saloną.

Techniniai duomenys

Elektros duomenys 9Y0.971.675...	BE	BG	BJ
Galia	7,2 kW	11 kW	22 kW
Vardinė srovė	16 A, dvifazė 32 A, vienfazė	16 A trifazė	32 A trifazė
Maitinimo tinklo įtampa	100–240 V / 400 V	100–240 / 400 V	100–240 / 400 V
Fazės	2/1	3	3
Maitinimo tinklo dažnis	50 Hz / 60 Hz	50 Hz / 60 Hz	50 Hz / 60 Hz
Viršįtampio kategorija (EN 60664)	II	II	II
Integruotas liekamosios srovės prietaisas	A tipas (KS: 30 mA) + NS: 6 mA	A tipas (KS: 30 mA) + NS: 6 mA	A tipas (KS: 30 mA) + NS: 6 mA
Apsaugos klasė	I	I	I
Apsaugos klasė	IP55 (JAV: 3R priedas)	IP55 (JAV: 3R priedas)	IP55 (JAV: 3R priedas)
Perdavimo dažnių juostos	2,4 GHz, 5 GHz	2,4 GHz, 5 GHz	2,4 GHz, 5 GHz
Perdavimo galia	20 dBm	20 dBm	20 dBm
Mechaniniai duomenys 9Y0.971.675...	BE	BG	BJ
Valdymo bloko svoris	2,54 kg		
Transporto priemonės laido ilgis	2,5 m arba 7,5 m		
Maitinimo laido ilgis	0,9 m		

Pagrindinio sieninio laikiklio mechaniniai duomenys 9Y0.971.675...	BE	BG	BJ
Paprasto sieninio laikiklio matmenys	385 mm x 135 mm x 65 mm (ilgis x plotis x aukštis)		
Paprasto sieninio laikiklio svoris	apie 0,45 kg		
Laido kreipiamosios detalės matmenys	127 mm x 115 mm x 139 mm (ilgis x plotis x aukštis)		
Laido kreipiamosios detalės svoris	apie 0,42 kg		
Jungties tvirtinimo elemento matmenys	136 mm x 50 mm x 173 mm (ilgis x plotis x aukštis)		
Jungties tvirtinimo elemento svoris	apie 0,14 kg		
Viso paprasto sieninio laikiklio svoris	apie 1 kg		
Įkrovimo stotelės mechaniniai duomenys 9Y0.971.675...	BE	BG	BJ
Įkrovimo stotelės matmenys	373 mm x 642 mm x 232 mm (plotis x aukštis x ilgis)		
Įkrovimo stotelės svoris	apie 9,7 kg		
Aplinkos ir laikymo sąlygos 9Y0.971.675...	BE	BG	BJ
Aplinkos temperatūra	Nuo -30 iki +50 °C		
Drėgnumas	5–95 proc. be kondensacijos		
Aukštis	maks. 5 000 m virš jūros lygio		



05004-19-12331

"Atendimento à Regulamentação

Anatel Este equipamento não tem direito à proteção contra interferência prejudicial e não pode causar interferência em sistemas devidamente autorizados. Este produto está homologado pela ANATEL, de acordo com os procedimentos regulamentados pela Resolução 242/2000, e atende aos requisitos técnicos aplicados. Para maiores informações, consulte o site da ANATEL www.anatel.gov.br"

Identifikavimo lentelė

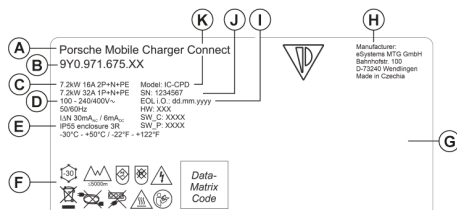

462 pav. Identifikavimo duomenų lentelė (pavyzdys)

- A Gaminio pavadinimas
- B Gaminio numeris
- C Galia ir vardinė srovė
- D Maitinimo tinklo įtampa
- E Apsaugos klasė
- F Naudojimo piktogramos
- G Sertifikavimo informacija
- H Gamintojas

- I Pagaminimo data
- J Serijos numeris
- K Tipu pavadinimas

Pagaminimo informacija

Pagaminimo data

Įkroviklio pagaminimo datą galima rasti identifikavimo lentelėje po santrumpa „EOL i.O.“.

Ji nurodyta tokiu formatu: Gamybės diena. Gamybės mėnuo. Gamybės metai

Pagaminimo data

Įkroviklio pagaminimo datą galima rasti identifikavimo lentelėje po santrumpa EOL.

Ji nurodyta tokiu formatu: Gamybės diena. Gamybės mėnuo. Gamybės metai

Įkroviklio gamintojas

„eSystems MTG GmbH“

Bahnhofstraße 100

73240 Wendlingen

Vokietija

Elektros bandymai

Jei turite klausimų apie reguliarius įkrovimo infrastruktūros (pvz., VDE 0702) elektros bandymus, žr. <https://www.porsche.com/international/accessoriesandservice/porscheservice/vehicleinformation/documents/arba> susisiekiate su „Porsche“ partnerio salonu.

Atitikties deklaracija

Įkroviklis turi radijo sistemą.

Šių radijo sistemų gamintojas pareiškia, kad ši radijo sistema atitinka naudojimo reikalavimus, numatytus Direktyvoje 2014/53/ES.

Visą ES atitikties deklaracijos tekstą rasite interneto svetainėje:

► <http://www.porsche.com/international/accessoriesandservice/porscheservice/vehicleinformation/documents>

Importuotojai

Abu Dhabi

„Porsche Centre Abu Dhabi“

Zayed 2nd Street

Abu Dhabi

Jungtiniai Arabų Emyratai

P.O. Box 915

Telefonas: +971 2 619 3911

Dubai

„Porsche“ centras Dubajuje

Sheikh Zayed Road E11

Dubai, Jungtiniai Arabų Emyratai

P.O. Box 10773

Telefonas: +971 4 305 8555

Rusija

„Porsche“ Rusijoje
Leningrader Chaussee, Building 71A/10
125445, Maskva, Rusija
Telefonas: '+7-495-580-9911

Singapūras: „Porsche“ Singapūre

„Porsche Asia Pacific Pte Ltd“
20 McCallum Street #12-01
Tokyo Marine Centre
Singapūras 069046
Jei turite klausimų, susisiekite su „Porsche“ centru
Singapūre tel. (+65) 6472 4433

Rodyklė

Skaičiai ir simboliai

„Porsche ID“	881
„Porsche ID“ susiejimas	893
„Wi-Fi“ tinklas	
Atjungimas	900
Nežinomas tinklas	900
Prijungimas	900
Valdymas	900

A

Atitikties deklaracija	914
Automobilio įkrovimo jungtis	896
Automobilio įkrovimo laidas	
Laidų ir kištukų tipai	888

B

Bendros energijos sąnaudos	
Dabartinis įkrovimo procesas	895

D

Dabartinis įkrovimo procesas	895
Daugiau informacijos	877
DNS serverio konfigūravimas	900
Duomenų perdavimas	892

E

Ekranas	
Būsenos juosta	882
Kalba ir šalis	892
Meniu juosta	883
Naršyti	883
Energijos sąnaudos įkrovimo metu	895
Energijos valdiklis	893
Įkrovimo srovės pritaikymas	893
Papildymas	901
Susiejimas	901

G

Gamintojas	914
------------------	-----

I

Į vairuotojo vadovą	
Daugiau informacijos	877
Informacija apie duomenų privatumą	877
Identifikavimo lentelė	914
Įkroviklio numeris	912
Įkroviklio pardavimas	881
Įkroviklio serijos numeris	881
Įkroviklis	
Įkrovimo galia	895
Įkrovos būseną	895
Įrenginio būseną	895
Piktogramos	877
Pradinis slaptažodis	880
Prijungimas	899

įkrovimas

Paleidimas	897
------------------	-----

įkrovimas

Baigiama	897
Pristabdymas	897

įkrovimo galia

Peržiūra	895
----------------	-----

įkrovimo istorijos eksportavimas

900

įkrovimo laidas

Laidų ir kištukų tipai	888
------------------------------	-----

įkrovimo laikas

896

įkrovimo procesas

Energijos sąnaudos	900
Peržiūra	900

įkrovimo srovės pritaikymas

894

įkrovimo srovės ribojimas

897

įkrovimo stotelė

905

Atidarymas

905

Atrakinimas

905

Uždarymas

905

Užrakinti

905

Įkrovimo stotelės įrengimas	886
-----------------------------------	-----

Įrengimas be skyriklio	887
------------------------------	-----

Įrengimas naudojant skyriklį	886
------------------------------------	-----

Įkrovos būseną	895
----------------------	-----

Importuotojai	914
---------------------	-----

Informacija apie duomenų privatumą	877
--	-----

IP adresai	900
------------------	-----

IPv4 adreso konfigūravimas	900
----------------------------------	-----

Įrankiai	885
----------------	-----

Įrengimo vietos parinkimas	884
----------------------------------	-----

Įrenginio apsauga	894
-------------------------	-----

Įspėjamųjų pranešimų struktūra	875
--------------------------------------	-----

Įžeminimo stebėjimas	
----------------------	--

Įjungimas	898
-----------------	-----

Išjungimas	897
------------------	-----

Įjungimas	897
-----------------	-----

Išjungimas	897
------------------	-----

J

Jungties tvirtinimo elemento įrengimas	885
--	-----

K

Kalba ir šalis	892
----------------------	-----

L

Laidai

Atjungimas	892
------------------	-----

Pritvirtinimas	892
----------------------	-----

M

Maitinimo laidai	888
------------------------	-----

Buitinis elektros lizdas	889
--------------------------------	-----

pramoninis elektros lizdas	889
----------------------------------	-----

Maitinimo laidų ir automobilio laidų keitimas	891
---	-----

N

Namų tinklas	893
--------------------	-----

IP adresai	900
------------------	-----

Pagrindinio kompiuterio pavadinimas	900
---	-----

Naršyklės taikomoji programa	
„Wi-Fi“	898
Atidarymas	898
Paleidimas	894
Pradinis slaptažodis	881
Prarastas slaptažodis	881
Slaptažodžio keitimas	881
Viešosios interneto prieigos taškas	898
Naudojimo instrukcija	895
Naudotojų profilių susiejimas	893, 902
P	
Pagaminimo data	914
Pagaminimo informacija	914
Pagrindinio kompiuterio pavadinimas	900
Pagrindinio sieninio laikiklio įrengimas	885
Paleidimas	892
Paskyros nurodymas	902
Piktogramos	877
PIN ir PUK	
Pametus	881
Slaptažodžio keitimas	881
Prarasta prisijungimo informacija	880
Prisijungimas prie įkroviklio	894
Prisijungimo informacija	880
Įkroviklio serijos numeris	881
Naršyklės taikomoji programa	881
Pritvirtinimas transportuoti	909
Programinės įrangos atnaujinimas	892
R	
Raginimo įvesti PIN kodą nustatymas	894
Reikiami įrankiai	885
Ryšiai	
„Wi-Fi“	893
Energijos valdiklis	893
PLC saugos kodas	893
PLC susiejimo mygtukas	893
Viešosios interneto prieigos taškas	894
S	
Sąrankos pagalbinė funkcija	895
Saugos nurodymai	878
Serijos numeris	914
Simboliai šiame vairuotojo vadove	875
Š	
Šalinimas	911
T	
Techninė priežiūra	910
Techniniai duomenys	
Aplinkos ir laikymo sąlygos	912
Elektros duomenys	912
Mechaniniai duomenys	912
Tiekiamos dalys	880
Tinkamas naudojimas	879
Tinklo pasirinkimas	893
Tinklo ryšių nustatymas	
„Powerline“ ryšys (PLC)	901
„Wi-Fi“	900
Viešosios interneto prieigos taškas	900
Transportavimas, įkroviklio pritvirtinimas	909
V	
Valdymo blokas	882
Ekranas	882
Jungčių apžvalga	881
Sieninio laikiklio tvirtinimas	886
Valdymo bloko išėmimas iš įkrovimo stotelės	905
Valdymo bloko tvirtinimas prie įkrovimo stotelės	905
Valdymo parinktys	883
Valymas	910
Veikimo sutrikimai	907
Viešosios interneto prieigos taškas	894
Sąranka	900

Par šo vadītāja rokasgrāmatu

Brīdinājumi un simboli

Šajā lietotāja rokasgrāmatā tiek izmantoti dažādu veidu brīdinājumi un simboli.



BĪSTAMI

Smagas vai nāvējošas traumas

Neievērojot kategorijas "Bīstami" brīdinājumus, tiks gūtas smagas vai nāvējošas traumas.



BRĪDINĀJUMS

Iespējamās smagas vai nāvējošas traumas

Neievērojot kategorijas "Brīdinājums" brīdinājumus, var tikt gūtas smagas vai nāvējošas traumas.



UZMANĪBU

Iespējamās vidēji smagas vai vieglas traumas

Neievērojot kategorijas "Uzmanību" brīdinājumus, var tikt gūtas vidēji smagas vai vieglas traumas.

NORĀDĪJUMS

Iespējami automašīnas bojājumi

Neievērojot kategorijas "Norādījums" brīdinājumus, var rasties automašīnas bojājumi.



Informācija

Papildinformācija tiek norādīta, izmantojot vārdu "Informācija".

- ✓ Nosacījumi, kas jāievēro funkcijas izmantošanai.
- ▶ Instrukcija, kas jums jāievēro.

1. Ja instrukcija ietver vairākas darbības, tās ir numurētas.

2. Norādījumi, kas jums jāievēro centrālajā displejā.

▶ Norādījums, kur varat atrast svarīgu papildu informāciju par tēmu.

Latviski

Vadītāja rokasgrāmatai

Piktogrammu skaidrojumi	920
Datu privātuma informācija	920
Plašāka informācija	920

Drošība

Drošības norādījumi	921
Pareiza lietošana	922

Piegādes komplekts

Piekluves dati	923
----------------------	-----

Pārskats

Savienojumi vadības blokā	924
Lādētāja vadības bloks	925
Displeja paneļa displeji un vadīklas	925

Uzstādīšanas vietas izvēle	927
---	------------

Nepieciešamie instrumenti	928
--	------------

Uzstādīšana

Sienas stiprinājuma uzstādīšana	928
Uzlādes doka uzstādīšana	929

Iestatīšana

Automašīnas uzlādes kabeli un padeves kabeli ..	931
Sākuma darbība un konfigurēšana	935
Tīmekļa lietotnes ieslēgšana	937
Pierakstīšanās lādētājā	937
Iestatīšanas sākšana lādētājā	938
Pārskats	938

Lietošana

Lietošanas instrukcijas	938
Uzlāde	939
Pierakstīšanās tīmekļa lietotnē	941
Tīmekļa lietotnes lietošana	942
Uzlādes doks	948

Darbības traucējumi	950
----------------------------------	------------

Transportēšana	952
-----------------------------	------------

Tīrīšana un apkope	953
---------------------------------	------------

Utilizācija	954
--------------------------	------------

Tehniskie dati

Identifikācijas plāksne	957
Ražošanas informācija	957
Importētāji	957

Satura rādītājs	959
------------------------------	------------

Vadītāja rokasgrāmatai Piktogrammu skaidrojumi

Atkarībā no valsts lādētājam var būt pievienotas dažādas piktogrammas.



Lādētāju darbiniet tikai temperatūras diapazonā no $-30\text{ }^{\circ}\text{C}$ līdz $+50\text{ }^{\circ}\text{C}$.



Lādētāju nedrīkst lietot augstumā, kas pārsniedz 5000 m virs jūras līmeņa.



Lādētājs ir aprīkots ar nekomutējamu aizsargvadu.



Lādētājs ir aprīkots ar komutējamu aizsargvadu.



Utilizējiet lādētāju atbilstoši visiem spēkā esošajiem noteikumiem.



Neizmantojiet pagarinātājus vai kabuļu spoles.



Neizmantojiet (ceļojuma) adapterus.



Nelietojiet vairāklīgzdu kontaktligzdas.



Neizmantojiet lādētājus ar bojātiem elektroelementiem vai savienojošajiem kabeļiem.



Nepareizas lietošanas gadījumā pastāv elektrošoka risks.



Ievērojiet sniegtos lietošanas norādījumus, it īpaši brīdinājumus un drošības norādījumus.



Lādētāja virsma

var ļoti sakarst.



Nedarbiniet lādētāju neiezemētos elektrotīklos (piemēram, IT tīklos). Lādētāju darbiniet tikai iezemētos elektrotīklos.



Lādētāju darbiniet tikai vienfāzes elektrotīklos.



Norāda 1. tipa elektropadeves kontaktdakšu ar sprieguma diapazonu $\leq 250\text{ VAC}$.



Norāda 2. tipa elektropadeves kontaktdakšu ar sprieguma diapazonu $\leq 480\text{ VAC}$.

Datu privātuma informācija

Lai nodrošinātu, ka jūsu Porsche uzlādes aprīkojuma sakari darbojas pareizi un tas ir atjaunināts, Porsche var regulāri apkopot un apstrādāt šādus šifrētus ierī-

cei specifiskus datus no uzlādes aprīkojuma: ierīces ID, zīmols, versija, ierīces modelis un programmatūras versija.

Ja vēlaties izmantot arī citus Porsche Connect pakalpojumus uzlādes aprīkojumam, jums ir jāsapāro uzlādes aprīkojums ar Porsche ID kontu, kas ir pieejams pie Porsche Connect izplatītāja izvēlētajos tirgos. Kamēr izmantojat Porsche Connect pakalpojumus, Porsche apkopo un apstrādā tālāk norādīto personas informāciju un citus ar ierīci saistītus datus, lai sniegtu šos pakalpojumus: klienta identifikācija, statistika, uzlādes procesa informācija, statuss, savienojuma statuss un laika zīmogs, kad pēdējo reizi tika izveidoti sakari. Sīkāka informācija par darbījumdarbības vispārējiem noteikumiem un nosacījumiem, kā arī datu privātuma politika atrodas vietnē www.porsche.com/connect-store.

Regulāra datu pārsūtīšana no uzlādes ierīces var radīt papildu izmaksas, ko nosaka jūsu interneta pakalpojumu sniedzējs. Jūsu datus, kas glabājas pie Porsche, var neatgriezeniski izdzēst, izmantojot My Porsche. Tehnisku vai juridisku ierobežojumu dēļ daži Porsche Connect pakalpojumi Porsche uzlādes iekārtām visās valstīs nav pieejami.

Plašāka informācija

Plašāku informāciju atradīsiet uz lādētāja un tīmekļa lietotnes apgabalā "E-Performance" <https://www.porsche.com>.

Drošība

Drošības norādījumi

BĪSTAMI

Elektrošoks, īssavienojums, ugunsgrēks, sprādziens

Bojāta vai nepilnīga lādētāja vai kontaktligzdas lietošana, lādētāja nepareiza lietošana vai drošības norādījumu neievērošana var izraisīt īssavienojumus, elektrošoku, sprādzienus, ugunsgrēkus vai apdegumus.

- ▶ Izmantojiet tikai piederumus, piemēram, strāvas padeves un automašīnas kabelus, ko pārbaudījis un apstiprinājis Porsche.
- ▶ Nelietojiet bojātu un/vai netīru lādētāju. Pirms lietošanas pārbaudiet, vai kabelis un kontaktdakšas savienojums nav bojāts vai netīrs.
- ▶ Pievienojiet lādētāju tikai pareizi uzstādītām un nebojātām elektrības ligzdām un elektroinstalācijām bez darbības traucējumiem.
- ▶ Nelietojiet pagarinātājus, kabelu spoles, vairākligzdu kontaktligzdas vai (ceļojuma) adapterus.
- ▶ Negaisa laikā atvienojiet lādētāju no elektrotīkla.
- ▶ Nepārveidojiet vai nelabojiet elektriskos komponentus.
- ▶ Remonta veikšanai un darbības traucējumu novēršanai piesaistiet tikai ekspertus.

BĪSTAMI

Elektrošoks, ugunsgrēks

Nepareizi uzstādītas elektrības ligzdas var izraisīt elektrošoku vai ugunsgrēku, ja augstsprieguma akumulatoru tiek lādēts, izmantojot automašīnas uzlādes portu.

- ▶ Strāvas padeves testēšanu un lādētāja kontaktligzdas uzstādīšanu un sākotnējo darbināšanu drīkst veikt tikai kvalificēts elektriķis. Šī persona ir pilnībā atbildīga par attiecīgo standartu un noteikumu ievērošanu. Porsche iesaka izmantot sertificētus Porsche servisa partnerus.
- ▶ Elektrības ligzdas strāvas kabeļa šķēsgriezums ir jānosaka saskaņā ar vada garumu un vietēji piemērojamiem noteikumiem un standartiem.
- ▶ Uzlādei izmantojamā elektrības ligzda ir jāpievieno atsevišķi saslēgtai elektriskajai ķēdei, kas atbilst vietējiem likumiem un standartiem.
- ▶ Lādētājs ir paredzēts lietošanai privātās un daļēji publiskās vietās, piemēram, privātpašumos vai uzņēmumu autostāvvietās. Dažās valstīs, piemēram, Itālijā un Jaunzēlandē, publiskās vietās ir **aizliegta**¹ lādēšana 2. režīmā.
- ▶ Nepiederošas personas (piemēram, bērni, kas rotaļājas) vai dzīvnieki nedrīkst piekļūt neuzraudzītam lādētājam un automašīnai lādēšanas laikā.
 - ▷ Vienmēr izlasiet drošības norādījumus uzstādīšanas rokasgrāmatā un vadītāja rokasgrāmatā.

BĪSTAMI

Elektriskās strāvas trieciens, aizdegšanās

Nepareiza apiešanās ar elektropadeves kontaktdakšu kontaktiem var izraisīt elektriskās strāvas triecienu vai aizdegšanos.

- ▶ Neaiztieciot automašīnas uzlādes porta un lādētāja kontaktus.
- ▶ Neievietojiet nekādus priekšmetus automašīnas uzlādes portā vai lādētājā.
- ▶ Sargājiet elektrības kontaktligzdas un elektropadeves kontaktdakšu savienojumus no mitruma, ūdens un citiem šķidrumiem.

BRĪDINĀJUMS

Uzliesmojoši vai sprādzienbīstami tvaiki

Lādētāja komponenti var radīt dzirksteles un aizdedzināt uzliesmojošos vai sprādzienbīstamos tvaikus.

- ▶ Lai samazinātu eksplozijas risku, jo īpaši garāžās, pārliecinieties, ka uzlādes laikā vadības bloks atrodas vismaz 50 cm virs grīdas.
- ▶ Neuzstādiēt lādētāju potenciāli sprādzienbīstamā vidē.

Tikai Indonēzijai



Dilarang melakukan perubahan spesifikasi yang dapat menimbulkan gangguan fisik dan/atau elektromagnetik terhadap lingkungan sekitar

1. Drukāšanas laikā. Plašāka informācija ir pieejama pie Porsche partneriem vai vietējā elektroenerģijas piegādātāja.

Lai izpildītu elektromagnētiskā starojuma iedarbības ierobežošanas prasības (1999/519/EK), uzstādiēt lādētāju tā, lai minimālais attālums no visiem cilvēkiem būtu 20 cm.

Ievērojiet tālāk sniegtos norādījumus un ieteikumus, lai garantētu nepārtrauktu uzlādi ar lādētāju.

- Uzstādot jaunu elektrības līgzdu, izvēlieties rūpniecisku elektrisko kontaktrozeti ar maksimālo iespējamo jaudu (pielāgota mājsaimniecības elektroinstalācijai) un lūdziet to uzstādīt kvalificētam elektriķim. Porsche iesaka izmantot sertificētus Porsche servisa partnerus.
- Ja tehniski iespējams un likumiski pieļaujams, elektroinstalācijai jābūt noregulētai tā, lai automašīnas uzlādēšanai būtu pieejama elektrības līgzdas maksimālā nominālā jauda.
- Pirms uzstādīšanas pārbaudiet, vai automašīnas uzlādei nepieciešamā jauda var tikt nepārtraukti nodrošināta ar pašlaik pieejamo mājsaimniecības elektroinstalāciju. Ja nepieciešams, pasargājiet mājsaimniecības elektroinstalāciju, izmantojot enerģijas pārvaldības sistēmu.
- Lādētāju ieteicams darbināt iezemētās elektrotīklu sistēmās. Aizsargvadam jābūt pareizi uzstādītam.
- Ja neesat pārliecināts par mājsaimniecības elektroinstalāciju, sazinieties ar kvalificētu elektriķi. Porsche iesaka izmantot sertificētus Porsche servisa partnerus.
- Ja plānojat izmantot lādētāju kopā ar fotoelementu enerģijas sistēmu, sazinieties ar Porsche partneri.
- Lai pilnībā izmantotu lādētāju un nodrošinātu ātru automašīnas uzlādi, izmantojiet vai nu NEMA elektrības līgzdas ar augstāko iespējamo

strāvas jaudu, kas piemērotas elektropadeves kontaktdakšām, vai rūpnieciskās elektriskās kontaktrozetes saskaņā ar IEC60309.

- Augstsprieguma akumulatora lādēšanai izmantojot mājsaimniecības/rūpniecisko elektrisko kontaktrozeti, elektroinstalācija var tikt noslogota līdz tās maksimālajai jaudai. Porsche iesaka nodrošināt kvalificēta elektriķa veiktas regulāras elektroinstalāciju pārbaudes. Jautājiet kvalificētam elektriķim, kādi pārbažu intervāli ir piemēroti jūsu instalācijai. Porsche iesaka izmantot sertificētus Porsche servisa partnerus.
- Piegādes stāvoklī uzlādes strāva automātiski ir ierobežota, lai novērstu elektroinstalācijas pārkaršanu. Nodrošiniet, lai kvalificēts elektriķis uzstādītu lādētāju un iestatītu uzlādes strāvas ierobežojumu atbilstoši mājsaimniecības instalācijai.
 - ▷ Skatiet nodaļu "Uzlādes strāvas ierobežošana" 940. lappusē

Pareiza lietošana

Lādētājs ar integrētu kontroli un aizsardzību ekspluatācijai 2. uzlādes režīmā automašīnām ar augstsprieguma akumulatoriem, kas atbilst vispārēji piemērojamajiem elektrisko automašīnu standartiem un direktīvām.

- ▶ Vienmēr izmantojiet vietējam elektrotīklam atbilstošu ierīces versiju.
 - ▷ Skatiet nodaļu "Tehniskie dati" 955. lappusē

Lādētāju drīkst izmantot tikai kā kombinētu vienību, kas sastāv no padeves kabeļiem, vadības bloka un automašīnas kabeļa.

Piegādes komplekts

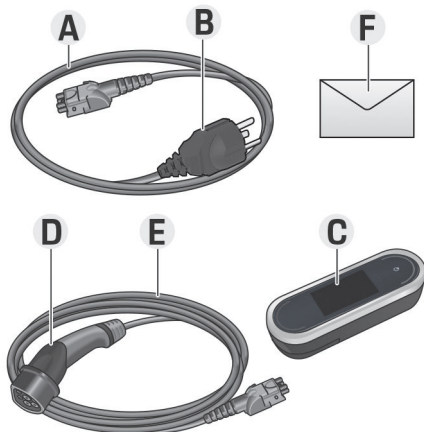

Att. 463 Piegādes komplekts

- A** Padeves kabelis (atvienojams no vadības bloka)
- B** Elektropadeves kontaktdakša, lai pievienotos elektrotīklam
- C** Vadības bloks
- D** Automašīnas kontaktdakša (automašīnai paredzētā savienotāja kontaktdakša)
- E** Automašīnas kabelis (vai nu atvienojams, vai nostiprināts pie vadības bloka; atkarībā no valsts)
- F** Vēstule ar piekļuves datiem

i Informācija

Izvēles komponenti: lādētājam atkarībā no valsts ir pieejami dažādi sienas stiprinājumi, piemēram, standarta sienas stiprinājums vai uzlādes doks.

Piekļuves dati

Kopā ar ierīci tiek piegādāta vēstule ar piekļuves datiem, kurā ir visi dati, kas nepieciešami lādētājam un tīmekļa lietotnei.

- Glabājiet vēstuli ar piekļuves datiem drošā vietā.

i Informācija

Ja pazaudējat piekļuves datus, kas ir derīgi, piegādājot ierīci, piemēram, iepriekš iestatīto PIN un sākuma paroli, lūdzu, sazinieties ar jūsu Porsche partneri.

- Sagatavojiet lādētāja sērijas numuru.

► Skatiet nodaļu "Lādētāja sērijas numurs" 924. lappusē

Vēstule ar piekļuves datiem satur tālāk uzskaitītos datus.

Apzīmējums	Nozīme
Sērijas numurs	Lādētāja sērijas numurs
WiFi MAC	WiFi saskarnes MAC adrese
GRID MAC	Mājas PLC saskarnes MAC adrese
Automašīnas MAC	Automašīnas PLC saskarnes MAC adrese
WiFi SSID	– WiFi piekļuves punkta SSID – Resursdatora nosaukums
WiFi PSK	Tīkla drošības atslēga

Apzīmējums	Nozīme
Mājas lietotāja parole	Mājas lietotāja tīmekļa lietotnes sākuma parole
Klientu servisa parole	Klientu servisa tīmekļa lietotnes sākuma parole
PIN	Personiskais ID numurs
PUK	Personīgā atbloķēšanas atslēga

i Informācija

Resursdatora nosaukums sastāv no šādiem elementiem:

WallChargerConnect + sērijas numurs (piemērs: WallChargerConnect-1234567)

i Informācija

Drošības lauks satur nepieciešamos piekļuves kodus (PIN un PUK). Šajā laukā ir īpaša tinte, kas pārklāj šos kodus. Kodi ir redzami tikai, samitrinot šo lauku tekošā ūdenī.

Samitrinot neberziet un neskrāpējiet lauku, jo kodus var sabojāt.

PIN un PUK

PIN un PUK tiek izmantoti lādētāja atbloķēšanai.

- Ja pazaudējat vai aizmirstat paša iestatīto PIN, atbloķējiet lādētāju, ievadot PUK un iestatot jaunu PIN.
- Ja pazaudējat vai aizmirstat PUK, sazinieties ar jūsu Porsche partneri.

Tīmekļa lietotnes parole

Parole tiek izmantota, lai pierakstītos tīmekļa lietotnē. Kad izmantojat sākotnējo paroli:

- ▶ Ja pazaudējat vai aizmirstat sākuma paroli, sazinieties ar jūsu Porsche partneri.

Ja izmantojat sevīs iestatītu paroli:

- ▶ Ja pazaudējat vai aizmirstat paroli, kuru esat iestatījis pats, varat atjaunot tīmekļa lietotnes rūpnīcas iestatījumus un atkārtoti aktivizēt sākuma paroli (**Iestatījumi** ⚙️ ▶ **Factory settings**).

Lādētāja sērijas numurs

Lādētāja sērijas numuru var atrast šajās vietās:

- Piekļuves datu vēstulē pēc "Serial Number"
- Uz identifikācijas plāksnes (vadības bloka aizmugurē) pēc saīsinājuma "SNSN"
- Uz lādētāja: **Iestatījumi** ⚙️ ▶ **Maintenance** ▶ **Device information**
- Tīmekļa lietotnē: **Settings** ▶ **Maintenance** ▶ **Information**

Lādētāja sērijas numurs

Lādētāja sērijas numuru var atrast šajās vietās:

- Piekļuves datu vēstulē pēc "Serial Number"
- Uz identifikācijas plāksnes (vadības bloka aizmugurē) pēc saīsinājuma "SN"
- Uz lādētāja: **Iestatījumi** ⚙️ ▶ **Information**
- Tīmekļa lietotnē: **Settings** ▶ **Maintenance** ▶ **Information**

Porsche ID

Kad lādētājs ir sapārots ar jūsu Porsche ID, informāciju par lādētāju un uzlādes procesiem var parādīt My Porsche un Porsche Connect App.

Ja lādētāju vairs neizmantošiet, piemēram, ja jūs to pārdodat:

1. Atvienojiet savu Porsche ID no lādētāja (**Iestatījumi** ⚙️ ▶ **User profile**).
2. Atiestatiet lādētāja rūpnīcas iestatījumus (**Iestatījumi** ⚙️ ▶ **Factory settings**).

Pārskats

Savienojumi vadības blokā

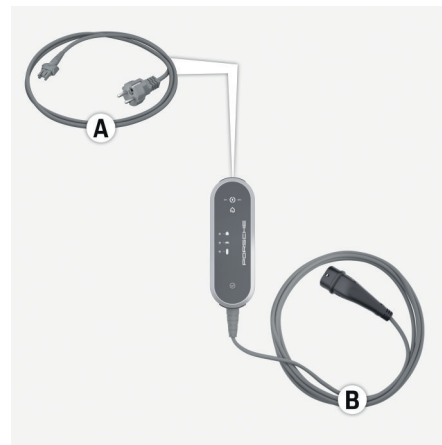

Att. 464 Savienojumi vadības blokā

A Padeves kabeli

B Automašīnas kabelis

Padeves kabeli **A** var izņemt un ievietot vadības bloka augšpusē.

Automašīnas kabeli **B** noņem un ievieto vadības bloka apakšpusē.

Lādētāja vadības bloks

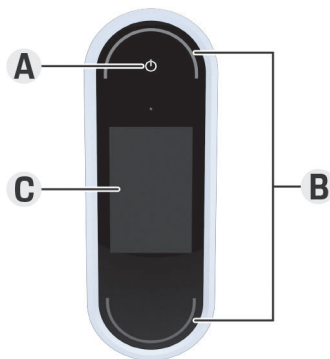

Att. 465 Vadības bloks

- A** Ieslēgšanas taustiņš ☺
- B** Statusa gaismas diodes ○
- C** Displejs

Lādētāju var ieslēgt un izslēgt ar ieslēgšanas taustiņu **A** (Att. 465).

Statusa gaismas diodes **B** (Att. 465) parāda lādētāja statusu.

Sakari ar lādētāju tiek atspoguļoti displejā **C** (Att. 465) informācijas un kļūdu ziņojumu veidā.

Displeja paneļa displeji un vadīklas

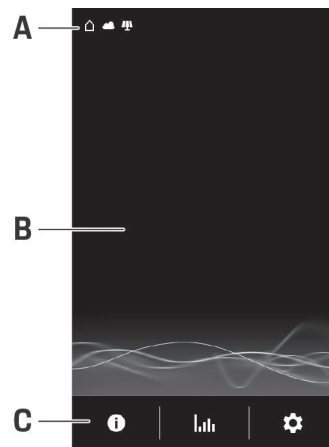

Att. 466 Lādētāja displejs

- A** Statusa josla
- B** Informācijas apgabals
- C** Izvēlnes josla

Spilgtuma sensors kontrolē displeja spilgtumu. Spilgtums automātiski pielāgojas interjera apgaismojuma apstākļiem.

Statusa josla

Statusa joslā var tikt parādīti dažādi simboli.









Tālāk sniegtajā pārskatā ir raksturota statusa joslas simbolu nozīme.

Simbols	Nozīme
	Pieejams WiFi savienojums
	Pieejams servera savienojums
	Programmatūras lejupielāde
	Pieejams savienojums ar PLC tīklu
	Tīklājs aktivizēts
	Uzlādes profils ir aktivizēts automašīnā. Šis profils tiek ielādēts atbilstoši iestatījumiem.
	Pievienota fotoelementu sistēma

Statusa josla

Statusa joslā var tikt parādīti dažādi simboli.

Tālāk sniegtajā pārskatā ir raksturota statusa joslas simbolu nozīme.





Simbols	Nozīme
	Pieejams WiFi savienojums
	Pieejams servera savienojums
	Programmatūras lejupielāde
	Pieejams savienojums ar PLC tīklu
	Tīklājs aktivizēts
	Zemes monitorings ir deaktivizēts (Kanāda, Meksika)
	Lādētājs ir pievienots enerģijas pārvaldniekam
	Uzlādes profils ir aktivizēts automašīnā. Šis profils tiek ielādēts atbilstoši iestatījumiem.
	Pievienota fotoelementu sistēma

Informācija

Atkarībā no to nozīmīguma daži simboli pārklājas un tāpēc nav redzami (simboli ar pieaugošu prioritāti ir, piemēram, PLC tīkls < WiFi savienojums < Enerģijas pārvaldnieks).

Izvēlnes josla

Izvēlnes joslā var tikt parādīti dažādi simboli. Tālāk sniegtajā pārskatā ir raksturota izvēlnes joslas simbolu nozīme.

Simbols	Nozīme
	Parāda informāciju par pašreizējo uzlādes procesu
	Parāda uzlādes vēsturi
	Iestatījumu konfigurācija
	Ir pieejams programmatūras atjauninājums.

Vadības iespējas

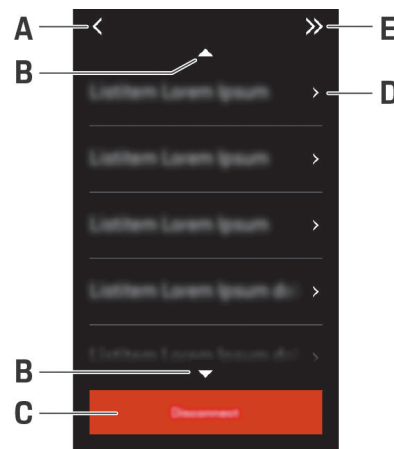

Att. 467 Vadības iespējas

- A Atpakaļ
- B Uz augšu/uz leju
- C Darbība
- D Detaļas
- E Izlaist

Uzstādīšanas vietas izvēle

⚠ BĪSTAMI

Elektrošoks, ugunsgrēks

Nepareiza lādētāja lietošana vai drošības norādījumu neievērošana var izraisīt īssavienojumus, elektrošoku, sprādzienus, ugunsgrēku vai apdegumus.

- ▶ Neuzstādiet sienas stiprinājumu vai uzlādes doku potenciāli sprādzienbīstamā vidē.
- ▶ Pirms sienas stiprinājuma vai uzlādes doka uzstādīšanas pārlicinieties, vai urbjamo stiprinājumu tuvumā nav uzstādīti elektriskie kabeļi.
- ▶ Lai samazinātu sprādziena risku, jo īpaši garāžās, pārlicinieties, ka uzlādes laikā vadības bloks atrodas vismaz 50 cm virs grīdas.
- ▶ Ievērojiet vietējos elektroinstalāciju uzstādīšanas noteikumus, ugunsdrošības pasākumus, noteikumus par negadījumu novēršanu un evakuācijas ceļiem.

Sienas stiprinājums un uzlādes doks ir paredzēts uzstādīšanai iekšējās telpās un ārā. Izvēloties piemērotu uzstādīšanas vietu, jāņem vērā šie kritēriji:

- Ideālā variantā kontaktligzdu un padeves līniju, standarta sienas stiprinājumu vai uzlādes doku uzstādiet vietā, kura ir pasargāta no tiešiem saules stariem un lietus (piemēram, garāžā).
- Lai nodrošinātu ērtu lietošanu, kontaktligzdas attālums no grīdas un griestiem jāizvēlas atbilstoši valsts noteikumiem un standartiem.
- Neuzstādiet standarta sienas stiprinājumu vai uzlādes doku zem piekārtiem vai pakarinātiem priekšmetiem.
- Neuzstādiet standarta sienas stiprinājumu vai uzlādes doku stajļos, lopkopības ēkās vai vietās, kur rodas amonjaka gāzes.

- Uzstādiet sienas stiprinājumu vai uzlādes doku uz līdzenas virsmas.
- Pirms uzstādīšanas pārbaudiet sienas stāvokli, lai stiprinājums būtu drošs.
- Uzstādiet standarta sienas stiprinājumu vai uzlādes doku pēc iespējas tuvāk vēlamajai automašīnas stāvvietai. Ņemiet vērā automašīnas virzienu.
- Uzstādiet sienas stiprinājumu vai uzlādes doku tā, lai tas nebūtu tuvu ietvei un padeves kabeļi nešķērsotu ietvi.
- Uzstādiet standarta sienas stiprinājumu vai uzlādes doku tā, lai attālums starp elektropadeves kontaktdakšu un kontaktligzdu nepārsniegtu pieejamā padeves kabeļa garumu.

Nepieciešamie instrumenti

- Līmeņrādis
- Elektriskais urbis vai triecienurbis
- Skrūvgriezis

Uzstādīšana

Sienas stiprinājuma uzstādīšana

Standarta sienas stiprinājuma uzstādīšana

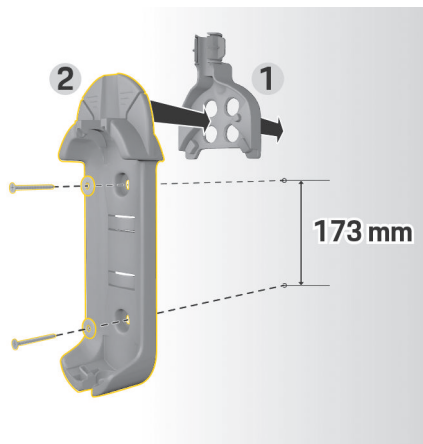

Att. 468 Urbšanas parametri

1. Atzīmējiet urbjamo caurumu vietas uz sienas.
2. Izurbiet uzstādīšanas caurumus un ievietojiet sienas spraudņus.
3. No priekšpuses iespiediet standarta sienas stiprinājumu 2 (Att. 468) kabeļa vadīklā1 (Att. 468).
4. Pieskrūvējiet standarta sienas stiprinājumu pie sienas.

Savienojuma stiprinājuma uzstādīšana

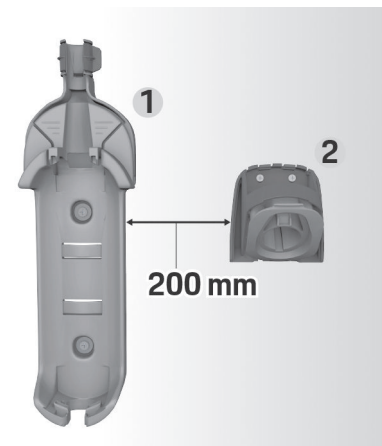

Att. 469 Attālums starp sienas stiprinājumu un savienojuma stiprinājumu

Uzstādot savienojuma stiprinājumu, nodrošiniet 200 mm attālumu no standarta sienas stiprinājuma.

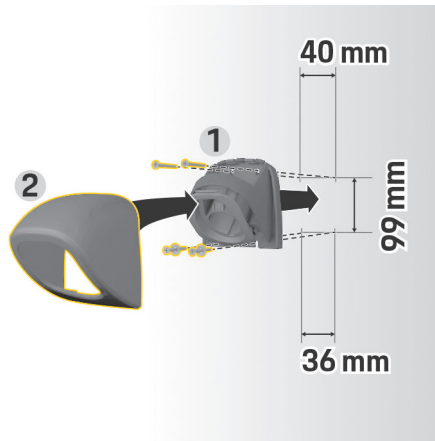

Att. 470 Urbšanas parametri

1. Noņemiet savienojuma stiprinājumu 1 (Att. 470) no vāka 2 (Att. 470).
2. Atzīmējiet urbjamu caurumu vietas uz sienas.
3. Izurbiet uzstādīšanas caurumus un ievietojiet sienas spraudņus.
4. Pieskrūvējiet savienojuma stiprinājumu 1 (Att. 470) pie sienas.
5. Uzlieciet vāciņu 2 (Att. 470) uz savienojuma stiprinājuma 1 (Att. 470) no apakšas un spiediet uz augšu.

Vadības bloka pievienošana pie sienas stiprinājuma



Att. 471 Vadības bloka pievienošana

1. Izvadiet automašīnas kabeli caur standarta sienas stiprinājuma apakšējo atveri, novietojiet vadības bloka apakšējo daļu uz fiksēšanas cilnes un virziet atpakaļ, lai nostiprinātu.
2. Izvadiet padeves kabeli caur standarta sienas stiprinājuma augšējo atveri un nofiksējiet fiksēšanas gredzenu, pagriežot to pa kreisi.
3. Ievietojiet automašīnas kontaktdakšu savienojuma stiprinājumā.

Uzlādes doka uzstādīšana

Ir divas uzlādes doka piestiprināšanas iespējas. Uzstādīšanas varianti ir atkarīgi no strāvas kabeļa tipa (atklāts vai noslēgts).

- **Uzstādīšana bez starplikas (noslēgtiem strāvas kabeļiem):** montāžas plāksne ir piestiprināta tieši pie sienas.
- **Uzstādīšana ar starpliku (atklātiem strāvas kabeļiem):** montāžas plāksne ir piestiprināta pie sienas ar strāvas kabeļa starpliku.

Uzstādīšana bez starplikas

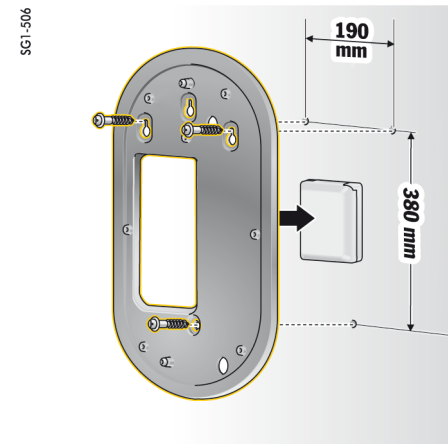

Att. 472 Urbšanas parametri

1. Atzīmējiet urbjamu caurumu vietas uz sienas.
2. Izurbiet uzstādīšanas caurumus un ievietojiet sienas spraudņus.
3. Pieskrūvējiet montāžas plāksni pie sienas.

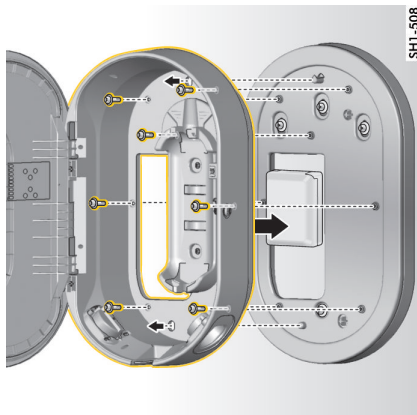

Att. 473 Uzlādes doka pieskrūvēšana pie montāžas plāksnes

4. Pieskrūvējiet uzlādes doku pie montāžas plāksnes.

Uzstādīšana ar starpliku

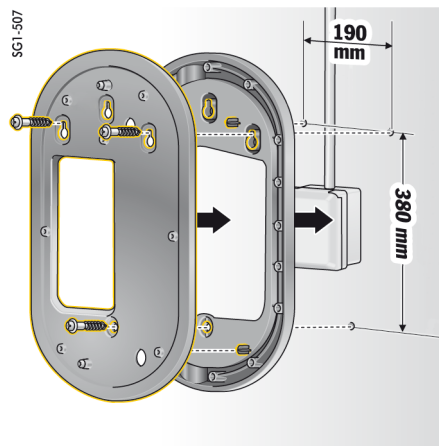

Att. 474 Urbšanas parametri

1. Atzīmējiet urbjamo caurumu vietas uz sienas.
2. Izurbiet uzstādīšanas caurumus un ievietojiet sienas spraudņus.
3. Pieskrūvējiet montāžas plāksni un starpliku pie sienas.

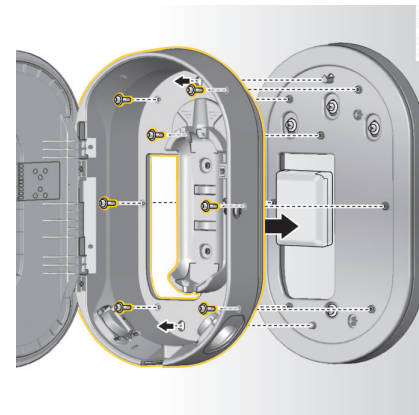

Att. 475 Uzlādes doka pieskrūvēšana pie montāžas plāksnes

4. Pieskrūvējiet uzlādes doku pie montāžas plāksnes.

Iestatīšana

Automašīnas uzlādes kabeļi un padeves kabeļi

Informācija par automašīnas uzlādes kabeļiem un kontaktdakšām

Atkarībā no automašīnas aprīkojuma ir pieejami dažādi automašīnas uzlādes porti **A** un automašīnas kontaktdakšas **B**.

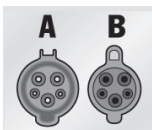

IEC 62196-2/
SAE-J1772-2009
1. tips UL/IEC

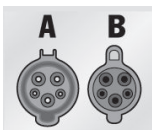

IEC 62196-2/
SAE-J1772-2009
1. tips

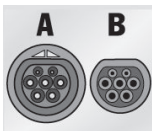

IEC 62196-2
2. tips

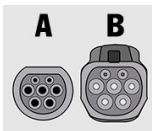

GB/T 20234.2
GB tips

Padeves kabeļu izvēle

Regulārai lādēšanai ar optimālu uzlādes ātrumu izmantojiet tikai tālāk uzskaitītos padeves kabeļus. Maksimāli sasniedzamā uzlādes jauda ir līdz 22 kW (atkarībā no ierīces tipa, elektrības padeves/mājsaimniecības savienojuma un borta lādētāja). Braucot uz ārzemēm, vienmēr paņemiet galamērķa valstī lietošanai piemērotu padeves kabeļi.

NORĀDĪJUMS

Lietojiet tikai tos padeves kabeļus, kas apstiprināti lietošanai valstī, kurā atrodaties. Tālāk sniegtajās tabulās norādīti padeves kabeļi, kas apstiprināti attiecīgajās valstīs.

Valsts	Padeves kabeļi
Krievija, Ukraina	5, 6, 7, 8, C
Abū Dabī, Izraēla, Singapūra	5, 6, 7, 8

Apstiprinātie padeves kabeļi dažādās valstīs (piemēri) Automašīnas kabelis var būt 2,5 vai 7,5 metrus garš, atkarībā no apstākļiem. Dažās valstīs padeves kabeļa, vadības bloka un automašīnas kabeļa kopējais garums ir ierobežots, piemēram, līdz 5 metriem Šveicē un līdz 7,5 metriem Izraēlā un ASV¹.

1. Drukāšanas laikā. Plašāka informācija ir pieejama pie Porsche partneriem vai vietējā elektroenerģijas piegādātāja.

Padeves kabeli rūpnieciskajām elektriskajām kontaktligzdām

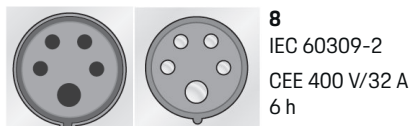
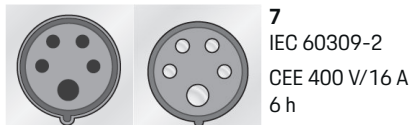
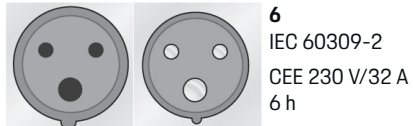
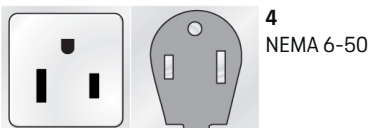
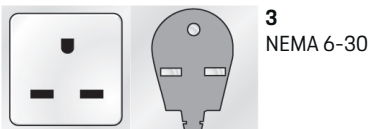

Padeves kabeli mājsaimniecības elektriskajām kontaktrozetēm

Ja nav pieejama rūpnieciska elektriskā kontaktrozete, tālāk norādītos padeves kabelus var izmantot arī lādēšanai ar samazinātu uzlādes jaudu.

- ▶ Dažās valstīs, piemēram, Abū Dabī, Izraēlā, Singapūrā un Indijā¹, uzlāde no mājsaimniecības elektriskajām kontaktrozetēm ir **aizliegta**.

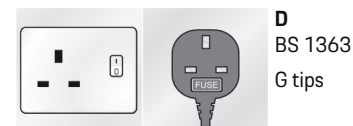
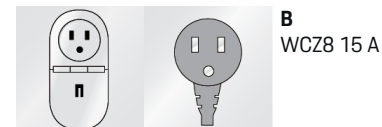
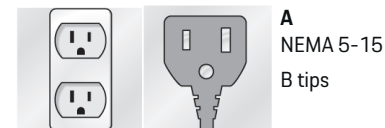

1. Drukāšanas laikā. Plašāka informācija ir pieejama pie Porsche partneriem vai vietējā elektroenerģijas piegādātāja.

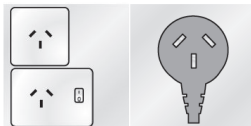

E
AS 3112
I tips



F
SEV 1011
J tips



G
DS60884-2-D1
K tips

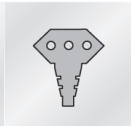

H
CEI23-16-VII
L tips 16 A (5 mm)

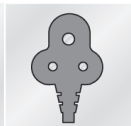
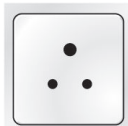

I
IA6A3 (BS 546)
M tips

NEMA 6-50/NEMA 14-50 (papildu informācija)

Informācija

Tvērums

Šis lietošanas ieteikums attiecas tikai uz reģioniem ar NEMA 6-50/NEMA 14-50 standartu.

Jūsu automašīnas uzlāde var saražot lielu elektrisko strāvu. Tāpēc drošības apsvērumu dēļ obligāti jāizmanto tikai apstiprināti komponenti un profesionāli jāuzstāda visa uzlādes ierīce.

Vispārīgi drošības norādījumi

BĪSTAMI

Elektriskās strāvas trieciens un aizdegšanās!

Nepareiza uzlādes iekārtas izmantošana un uzstādīšanas un drošības norādījumu neievērošana var izraisīt īssavienojumu, elektrošoku, sprādzienu, aizdegšanos vai apdegumus.

- ▶ Pievērsiet uzmanību uzstādīšanas norādījumiem uzlādes aprīkojuma rokasgrāmatā.
- ▶ Pievērsiet īpašu uzmanību visiem tur sniegtajiem drošības un brīdinājuma norādījumiem.
- ▶ Nodrošiniet, ka uzstādīšanu veic persona, kura ir izgājusi nepieciešamo elektriķu apmācību un ieguvusi speciālās zināšanas.
- ▶ Ievērojiet arī valsts noteikumus par elektroinstalāciju uzstādīšanu.

Prasības tīkla kontaktligzdai

BĪSTAMI

Nepiemērotas elektrotīkla kontaktligzdas

Nepiemērota elektrotīkla kontaktligzda var izraisīt īssavienojumu, elektriskās strāvas triecienu, sprādzienu, aizdegšanos vai apdegumus.

- ▶ Lietojiet tikai tāda veida elektrības kontaktligzdu, kas ir piemērota šai instalācijai (sk. **Piemēroti elektrotīkla kontaktligzdu/elektropadeves kontaktdakšu veidi**).
- ▶ Lietojiet tikai elektrotīkla kontaktligzdas, kas atbilst kontaktu virsmu un stiprinājumu kvalitātes prasībām (sk. **Elektrotīkla kontaktligzdu kvalitātes prasības**).
- ▶ Izvairieties no tieša kontakta starp spaiļu skrūvēm un vadu. Vēlams izmantot stieples gala uzgalus.
- ▶ Izvairieties no kabeļa iestrēgšanas uz izolācijas.

Piemēroti tīkla kontaktligzdu/kontaktdakšu veidi

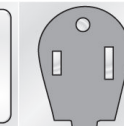
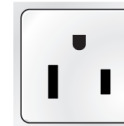

NEMA 6-50
Kontaktligzda/
kontaktdakša

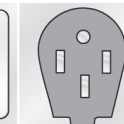
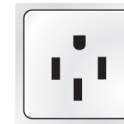

NEMA 14-50
Kontaktligzda/
kontaktdakša

Tīkla kontaktligzdu kvalitātes prasības

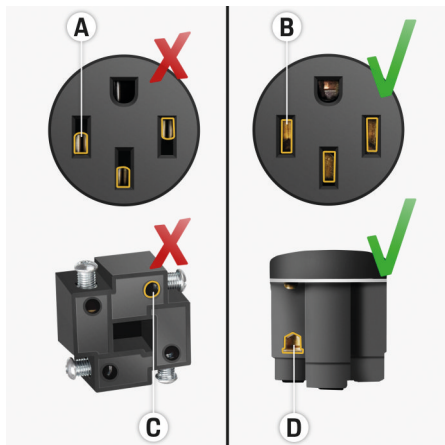

- A** Kontakta virsma ir tikai puse no spraudkontakta augstuma
- B** Kontakta virsma aptver visu spraudkontakta augstumu
- C** Maza kontakta virsma starp spaiļi skrūvi un vadu.
- D** Plaša kontakta virsma starp spaiļu plāksni un vadu

Prasības kabeļu uzstādīšanai

**BĪSTAMI**

Nepiemērots barošanas kabelis

Nepiemērotu barošanas kabeļu vai pārmērīgas elektriskās strāvas izmantošana var izraisīt īssavienojumu, elektriskās strāvas triecienu, sprādzienu, aizdegšanos vai apdegumus.

- ▶ Kabelim nepieciešams 50 ampēru drošinātājs.
- ▶ Lietojiet tikai vara kabeļus ar minimālo šķērsgriezumu 8 AWG vai, vēlams, 6 AWG.

Prasības uzstādīšanai ārpus telpām

**BĪSTAMI**

Tiešs kontakts ar lietus ūdeni

Ja uzlādes iekārtu izmanto ārpus telpām, tiešs kontakts ar lietus ūdeni var izraisīt īssavienojumu, elektriskās strāvas triecienu, sprādzienu, aizdegšanos vai apdegumus.

- ▶ Novērsiet uzlādes iekārtas tiešu saskari ar lietus ūdeni.
- ▶ Lietojiet NEMA 3R lietus necaurlaidīgu korpusu.

Padeves kabeļu un automašīnas kabeļu nomaīņa

**BĪSTAMI**

Elektrošoks

Elektrošoka izraisītu smagu vai letālu traumu risks.

- ▶ Pirms padeves kabeļa maiņas vienmēr atvienojiet padeves kabeli no kontaktligzdas un atvienojiet automašīnas kabeli no automašīnas uzlādes porta.
- ▶ Kabeļu nomaīņu veiciet tikai sausā vidē.
- ▶ Izmantojiet tikai Porsche apstiprinātus kabeļus.

▶ Skatiet nodaļu "Piegādes komplekts" 923. lappusē

Dažās valstīs, piemēram, Norvēģijā, Itālijā, Portugālē un Spānijā¹, padeves kabeli drīkst nomainīt tikai kvalificēts elektriķis. Porsche iesaka izmantot sertificētus Porsche servisa partnerus.

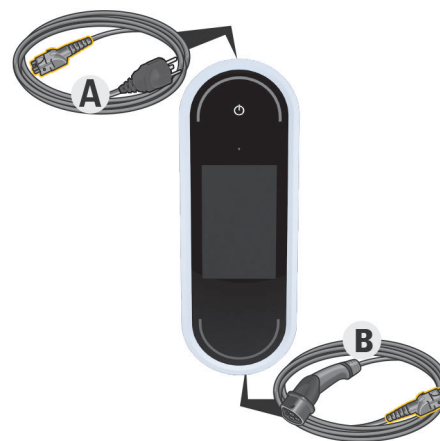

Att. 476 Savienojumi vadības blokā

Padeves kabeli **A** var izņemt un ievietot vadības bloka augšpusē.

Automašīnas kabelis **B** tiek noņemts un ievietots vadības bloka apakšpusē.

1. Drukāšanas laikā. Plašāka informācija ir pieejama pie Porsche partneriem vai vietējā elektroenerģijas piegādātāja.

Kabeļu atvienošana

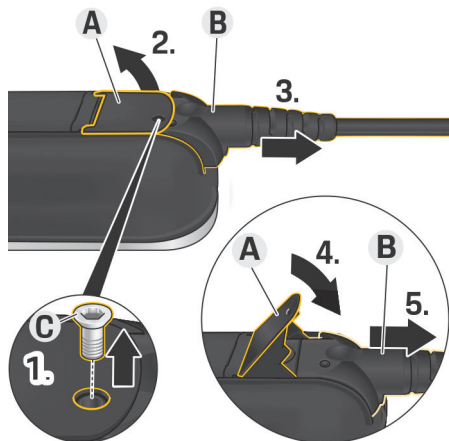

Att. 477 Kabeļu atvienošana

- ✓ Augstsprieguma akumulatora uzlāde ir beigusies, un automašīnas kontaktdakša ir izņemta no automašīnas uzlādes porta.
 - ✓ Kontaktdakša ir atvienota no kontaktligzdas.
1. Izskrūvējiet skrūvi **C** (Att. 477), izmantojot piemērotu instrumentu.
 2. Paceliet sviru **A** (Att. 477).
 3. Velciet kontaktdakšu **B** (Att. 477), līdz pirmo reizi jūtat pretestību.
 4. Nolaidiet sviru **A** (Att. 477).
 5. Pilnībā izvelciet kontaktdakšu **B** (Att. 477).

Kabeļu nostiprināšana

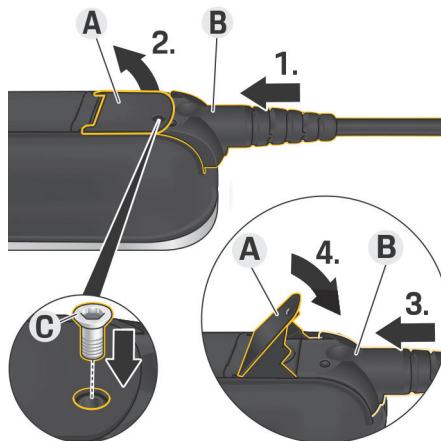

Att. 478 Kabeļu savienošana un kontaktdakšu nostiprināšana

- ✓ Svira **A** (Att. 478) ir nolaista.
1. Ievietojiet kontaktdakšu **B** (Att. 478) vadības blokā, līdz pirmo reizi jūtat pretestību.
 2. Paceliet sviru **A** (Att. 478).
 3. Pilnībā ievietojiet kontaktdakšu **B** (Att. 478).
 4. Nolaidiet sviru **A** (Att. 478).
 5. Piestipriniet kontaktdakšu **B** (Att. 478) pie vadības bloka ar skrūvi **C** (Att. 478).

Sākuma darbība un konfigurēšana ledarbināšana

Pirms pirmoreiz lietojat lādētāju, veiciet tālāk no-saukto iestatījumu konfigurāciju.

i Informācija

- Opcijas, kas apzīmētas ar **Skip**, var tikt izlaistas. Šādā gadījumā iestatījums netiek konfigurēts.
- Iestatījumus jebkurā laikā var mainīt displejā (⚙️).

Valoda un valsts

1. Izvēlieties vajadzīgo valodu no saraksta. Apstipriniet izvēli.
2. Izvēlieties vajadzīgo valsti no saraksta.
3. Apstipriniet izvēlēto valodu un valsti.

Datu pārraide

- ▶ Izlasiet un apstipriniet norādījumus par datu pārsūtīšanu.

Programmatūras atjauninājumi

Lai nodrošinātu enerģijas pārvaldnieka pilnu funkcionalitāti un uzticamu darbību, vienmēr ir jāinstalē jaunākā programmatūra.

- ▶ Izvēlieties un apstipriniet iestatījumus automātiskajai programmatūras atjaunināšanai.

On Lādētājs pārbauda, vai ir pieejami programmatūras atjauninājumi, un automātiski tos leju-pielādē.

Instalēšanu var sākt tieši vai atlikt uz vēlāku laiku.

Off Lādētājs pārbauda, vai ir pieejami programmatūras atjauninājumi, un parāda attiecīgu ziņojumu. Programmatūras lejupielādešanu var sākt manuāli.

Tiklīdz lejupielāde ir pabeigta, instalēšanu var sākt tieši vai atlikt uz vēlāku laiku.

Ja interneta savienojumu ar lādētāju nevar izveidot, programmatūras atjauninājumus var arī manuāli lejupielādēt tīmekļa adresē **E-Performance** apgabālā vietnē <https://www.porsche.com> un instalēt, izmantojot tīmekļa lietotni.

Tīkla izvēle

Izvēlieties opciju izveidot savienojumu ar mājas tīklu. Šo opciju var izlaist, izmantojot **Skip**. Šādā gadījumā savienojums ar mājas tīklu netiek izveidots. Ja lādētājs ir savienots ar mājas tīklu, ir pieejamas papildu funkcijas un informācija. Savienojumu var izveidot, izmantojot WiFi vai elektro vadu sakaru tīklu (PLC tīklu). Ja mājas tīkls nav pieejams, lādētājā var izveidot tīklāju.

Informācija

Publiskie WiFi tīkli bez paroles aizsardzības netiek atbalstīti, un tos nevar izmantot.

Savienojums pa WiFi

1. Izvēlieties **WiFi**.
2. Konstatēto WiFi tīklu sarakstā izvēlieties mājas tīklu.
3. Ievadiet un apstipriniet savu paroli.

Savienojums, izmantojot PLC sapārošanas taustiņu

1. Izvēlieties **PLC linking button**.
2. Sāciet savienošanas procesu PLC modemā. Apstipriniet, nospiežot **OK** uz lādētāja.

Kad iestatījumi ir pievienoti, apstipriniet ar **Connect**.

➔ Savienojums ar PLC tīklu ir aktīvs.

Ja ir izveidots savienojums ar PLC tīklu, statusa joslā parādīsies simbols .

Savienojums, izmantojot PLC drošības kodu

Šai metodei jāizmanto ierīce, kurā ir instalēta PLC tīkla vadības programmatūra.

1. Lai izveidotu savienojumu ar PLC tīklu, izmantojot drošības kodu, izvēlieties **PLC security code**.
➔ Drošības kods tiek parādīts displejā.
2. Ievadiet drošības kodu attiecīgajā PLC tīkla vadības programmatūras izvēlnē, lai lādētāju integrētu PLC tīklā.
➔ Savienojums ar PLC tīklu ir aktīvs.

Ja ir izveidots savienojums ar PLC tīklu, statusa joslā parādīsies simbols .

Informācija

PLC raksturlielumi:

- atsevišķas saskarnes ar automašīnu un infras-truktūru
- No PLC uz IEEE P1901
- Mājas spraudnis AV
- Šifrēšana: 128 bitu AES
- Frekvenču josla: 2–30 MHz

Lietotāju profili (Porsche ID sapārošana)

Kad lādētājs ir sapārots ar jūsu Porsche ID, informāciju par lādētāju un uzlādes procesiem var parādīt My Porsche un Porsche Connect lietotnē.

Lai sapārotu lādētāju ar jūsu Porsche ID:

- ▶ Atveriet tīmekļa vietni, kas norādīta lādētāja displejā ierīces pārlūkprogrammā, un ievadiet lietotāja kodu.

– vai –

Noskenējiet uz lādētāja parādīto QR kodu. QR kodu varat noskenēt šādi:

- Izmantojot Porsche Connect lietotni (**My Account > Charging cables & devices > Scan QR code**).
- Izmantojot ierīces kameru (iOS 11 vai jaunāka versija, dažādas operētājsistēmai Android).
- Izmantojot lietotni QR kodu skenēšanai.

Ja lādētājs tika veiksmīgi sapārots, instalēšanas palīgs pāriet uz nākamo soli.

Enerģijas pārvaldnieka pievienošana

Var izveidot savienojumu ar enerģijas pārvaldnieku, ja tas ir pieejams. Pēc tam enerģijas pārvaldnieks veic uzlādes procesa kontroli.

- ▶ Pievienošanas norādījumus skatiet enerģijas pārvaldnieka lietošanas rokasgrāmatā.

Ja nav pieejams enerģijas pārvaldnieks, automašīna tiks uzlādēta saskaņā ar lādētājā norādīto uzlādes strāvu:

- ▶ Iestatījumi  ▶ **Adapt charging current**

► Skatiet nodaļu “Uzlādes strāvas pielāgošana” 937. lappusē

Tīklājs

Ja nevar pieslēgties mājas tīklam, lādētājs var aktivizēt tīklāju un izmantot to, lai izveidotu savienojumu ar tīmekļa lietotni.

- Lai izveidotu tīklāju, noklikšķiniet uz **Activate hotspot**.

Tīklīdz tīklājs ir izveidots, statusa joslā ir redzams simbols .

Informācija

Ja izmantojat Android sistēmu, iespējams, jums būs atsevišķi jāapstiprina, ka savienojums ir izveidots, lai varētu izveidot savienojumu ar tīklāju.

Uzlādes strāvas pielāgošana

Šeit var iestatīt maksimālo pieļaujamo uzlādes strāvu, ja mājas tīklā nav pieejams enerģijas pārvaldnieks.

Parādīto maksimālo vērtību nosaka pievienoto kabeļu veidi.

- Iestatiet uzlādes strāvas maksimālo vērtību, kāda pieejama lādētājam izmantotajā barošanā no tīkla. Lai to izdarītu, izmantojiet **pluszīmi** un **mīnuszīmi**.

► Skatiet nodaļu “Uzlādes strāvas ierobežošana” 940. lappusē

Ierīces aizsardzība

Lai nepieļautu neatļautas automašīnas pievienošanu lādētājam, var iestatīt PIN koda uzvedni.

1. Lai aktivizētu PIN uzvedni, izvēlieties **On**.
2. Ievadiet četr ciparu PIN kodu un apstipriniet.
3. Vēlreiz ievadiet un apstipriniet PIN.
 - PIN uzvednes aktivizēšana ir apstiprināta.

Instalēšanas pabeigšana

- Izmantojot **Review**, pārbaudiet ievadītos iestatījumus un pabeidziet instalēšanu.

Tīmekļa lietotnes ieslēgšana:

Lai lādētāju un tīmekļa lietotni varētu lietot ikdienā, lādētājs vispirms jāiestata. Pēc tam jāizveido savienojums starp jūsu ierīci (datoru, planšetdatoru vai viedtālruni) un lādētāju.

Prasības tīmekļa lietotnes pirmajai ieslēgšanai

Pirmo reizi lietojot tīmekļa lietotni, jums nepieciešama šāda informācija:

- Porsche Mobile Charger Connect vēstule ar piekļuves datiem, lai pieteiktos lādētāja tīmekļa lietotnē
- Piekļuves dati jūsu mājas tīklam
- Jūsu lietotāja profila piekļuves dati (savienošanai ar jūsu Porsche ID)

Prasības tīmekļa lietotnes pirmajai ieslēgšanai

Pirmo reizi lietojot tīmekļa lietotni, jums nepieciešama šāda informācija:

- Porsche Wall Charger Connect vēstule ar piekļuves datiem, lai pieteiktos lādētāja tīmekļa lietotnē
- Piekļuves dati jūsu mājas tīklam
- Jūsu lietotāja profila piekļuves dati (savienošanai ar jūsu Porsche ID)

Tīmekļa lietotne atbalsta šādus pārlūkus:

- Google Chrome versija 57 vai jaunāka (ietiecams)
- Mozilla Firefox versija 52 vai jaunāka (ietiecams)
- Microsoft Internet Explorer versija 11 vai jaunāka
- Microsoft Edge
- Apple Safari versija 10 vai jaunāka

Pierakstīšanās lādētājā

Informācija

Datus, ar ko pierakstīties lādētājā, atradīsiet pievienotajā vēstulē — tajā būs norādīti piekļuves dati. Drošības lauks satur piekļuves kodus (PIN un PUK). Šajā laukā ir īpaša tinte, kas pārklāj šos kodus.

Kodi kļūst redzami, tikai samitrinot lauku tekošā ūdenī.

Samitrinot neberziet un neskrāpējiet lauku, jo kodus var sabojāt.

- ✓ Lādētājs ir ieslēgts.
- ✓ Vēstule ar piekļuves datiem ir pie rokas.

1. Nolasiet vēstulē ietverto PIN kodu. Lai to izdarītu, samitriniet drošības lauku, lai PIN kļūtu redzams.
2. Ievadiet PIN.

Iestatīšanas sākšana lādētājā

Lādētājs ir iestatīts, izmantojot iestatīšanas vedni, kas palīdzēs jums veikt instalēšanas darbības. Lai lādētāju varētu pareizi lietot, iestatīšanai jābūt pabeigtai.

► Lai iegūtu sīkāku informāciju par lādētāja iestatīšanu, skatiet Porsche Mobile Charger Connect lietošanas rokasgrāmatu.

Pārskats

Timekļa lietotne, salīdzinot ar lādētāju, piedāvā daudz plašāku iestatījumu klāstu.

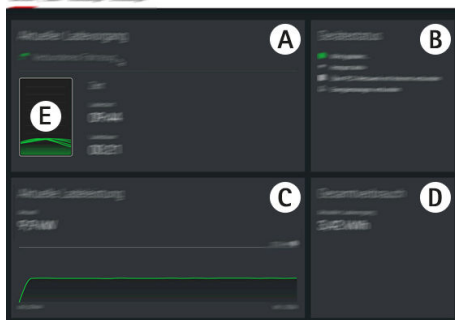

Att. 479 Timekļa lietotnes instrumentu panelis

A Current charging process

Parāda informāciju par pašreizējo uzlādes procesu, piemēram, uzlādes sākuma laiku un ilgumu.

B Device status

1. Drukāšanas laikā: Plašāka informācija ir pieejama pie Porsche partnera.

Parāda informāciju par ierīci, piemēram:

- Pašreizējais uzlādes statuss
- izmantotais tikla savienojums
- Savienojuma ar enerģijas pārvaldnieku statuss (ja pieejams)
- vai ir pieejams programmatūras atjauninājums
- Zemes monitoringa deaktivizēšana

C Current charging performance

Elektriskās strāvas plūsma [kilovatos] no lādētāja uz slodzi.

Raksturīgs: līkne parāda uzlādes jaudas progresu kopš uzlādes sākuma un kopējo enerģijas patēriņu [kilovatos].

Izvēlieties laiku uz līknes, lai apskatītu uzlādes punktu šajā laikā.

D Consumption

Kopējais pašreizējā uzlādes procesa enerģijas patēriņš [kilovatstundās].

E Uzlādes statuss

Instrumentu panelī izmantotā krāsa norāda lādētāja uzlādes statusu:

- Sarkana: kļūdas ziņojums
- Zila: uzlāde apturēta
- Zaļa: automašīna tiek lādēta
- Balta: lādētājam nav pievienota automašīna

Lietošana

Lietošanas instrukcijas

Dažās valstīs par elektrisko automašīnu uzlādes aprīkojuma pieslēgšanu jāziņo attiecīgajām iestādēm.

- Pirms uzlādes ierīču uzstādīšanas pārbaudiet, vai nepieciešams paziņot iestādēm, un iepazīstieties ar likumu prasībām.

NORĀDĪJUMS

Lādētāja bojājumi

- Uzlādes laikā vienmēr novietojiet lādētāju uz līdzenas virsmas.
- Porsche iesaka darbināšanas laikā lādētāju novietot standarta sienas stiprinājumā vai uzlādes dokā. Dažās valstīs, piemēram, Šveicē¹, lādētāju drīkst darbināt, tikai tam atrodoties standarta sienas stiprinājumā vai uzlādes dokā.
- Nemērciet lādētāju ūdenī.
- Pasargājiet lādētāju no sniega un ledus.
- Ar lādētāju apejieties uzmanīgi un pasargājiet to no iespējamiem bojājumiem, kas varētu rasties, tam pārbraucot, nokrītot, velkot, saliecot vai spiežot.
- Neatveriet lādētāja korpusu.

NORĀDĪJUMS

Lādētāja bojājumi

Lādētāju drīkst darbināt tikai temperatūras diapazonā no $-30\text{ }^{\circ}\text{C}$ līdz $+50\text{ }^{\circ}\text{C}$.

- ▶ Lai novērstu pārkaršanu darbināšanas laikā, nepakļaujiet lādētāju nepārtrauktai, tiešai saules gaismas iedarbībai. Ja lādētājs pārkarst, uzlāde automātiski tiks pārtraukta, līdz temperatūra būs atgriezusies normālā diapazonā.
- ▶ Ja lādētājs ir pārāk karsts vai pārāk auksts, ļaujiet tam lēnām atgriezties darba temperatūras diapazonā ne atdzesējot vai nesildiet to, piemēram, atdzesējot ar aukstu ūdeni vai sildot ar fēnu.

Uzlāde

Norādījumi par uzlādi

Automašīnas uzlādes ports

Informāciju par automašīnas kabeļa pievienošanu un atvienošanu no automašīnas uzlādes porta un uzlādes un savienojuma statusu automašīnas uzlādes portā

▶ skatiet vadītāja rokasgrāmatā.



BĪSTAMI

Elektriskās strāvas trieciens, aizdegšanās

Augsts elektriskās strāvas trieciena vai aizdegšanās izraisītu letālu traumu risks.

- ▶ Vienmēr ievērojiet uzlādes procedūras specifisko kārtību.
- ▶ Uzlādes laikā neatvienojiet automašīnas kabeli no automašīnas uzlādes porta.
- ▶ Pabeidziet uzlādes procesu pirms automašīnas kabeļa atvienošanas no automašīnas uzlādes porta.
- ▶ Uzlādes laikā neatvienojiet lādētāju no elektrības kontaktligzdas.

Kļūdas tiek parādītas displejā un ir apzīmētas ar sarkanām statusa gaismas diodēm. Tiek parādīts kļūdas ziņojums, cēlonis un korektīvais pasākums.

- ▶ Skatiet nodaļu "Darbības traucējumi" 950. lappusē

Uzlādes laiki

Uzlādes ilgums var būt atkarīgs no šādiem faktoriem:

- Izmantotā elektrības ligzda (mājsaimniecības elektrības ligzda vai rūpnieciska elektriskā kontaktligzda)
- Valsts specifiskais tīkla spriegums un elektriskā strāva
- Lādētāja uzlādes strāvas ierobežošanas iestatījumi
- Tīkla sprieguma svārstības
- Automašīnas un lādētāja apkārtnes temperatūra
Uzlādes laiks var būt ilgāks, ja temperatūra ir pieļaujamās apkārtnes temperatūras robežās.
▶ Skatiet nodaļu "Zemējuma uzraudzības aktivizēšana un deaktivizēšana" 940. lappusē
- Augstsprieguma akumulatora un vadības bloka temperatūra
- Aktivizēta pasažieru salona iepriekšēja dzesēšana/apsilde
- Elektropadeves kontaktdakšas un automašīnas kontaktdakšas strāvas slodzes kapacitāte

Informācija

Tā kā dažādās valstīs ir atšķirīgas elektrotīklu sistēmas, ir pieejami dažādi kabeļu veidi. Tāpēc pilna uzlādes jauda var nebūt pieejama. Plašāka informācija ir pieejama pie Porsche partnera.

Uzlādes sāksana, apturēšana un beigšana

Uzlādes sāksana

1. Ievietojiet kontaktdakšu kontaktligzdā.
 - Ieslēgšanas taustiņš iedegas baltā krāsā.
 - Statusa gaismas diodes iedegas baltā krāsā.
 - ➔ Displejs ieslēdzas.
2. Ievietojiet automašīnas kontaktdakšu automašīnas uzlādes portā.
 - Ieslēgšanas taustiņš iedegas baltā krāsā.
 - Statusa gaismas diodes mirgo baltā krāsā.
 Informāciju par automašīnas kabeļa pievienošanu automašīnas uzlādes portam
 - ▷ skatiet vadītāja rokasgrāmatā.
 - ➔ Kad pašpārbaude ir veiksmīgi veikta un savienojums ir izveidots, statusa gaismas diodes iedegas baltā krāsā.
3. Uzlāde sākas automātiski.
 - Ieslēgšanas taustiņš iedegas baltā krāsā.
 - Statusa gaismas diodes mirgo zaļā krāsā.
4. Pēc dažām minūtēm lādētājs pārslēdzas gatavības režīmā.
 - ➔ Automašīna sāk uzlādi.

i Informācija

- Automašīna kontrolē uzlādi. Uzlāde var tikt apturēta tikai automašīnā.
- Uzlādes statuss tiek parādīts displejā, ja vien lādētājs nav pārslēdzies gatavības režīmā. Displeju var atkal ieslēgt, nospiežot ieslēgšanas taustiņu .
- Augstas temperatūras izslēgšanas funkcija novērš pārkaršanu uzlādes laikā.

Uzlādes apturēšana

Uzlādi kontrolē automašīna un dažkārt to var apturēt, piemēram, lai optimizētu enerģijas patēriņu.

Uzlādes pauze tiek parādīta vadības blokā.

- Ieslēgšanas taustiņš iedegas baltā krāsā.
- Statusa gaismas diodes nomirgo zilā krāsā. Displejs ieslēdzas.

Automašīna automātiski atsāk uzlādi. Uzlāde var tikt apturēta automašīnā.

Uzlādes beigšana

- ✓ Uzlādes process ir veiksmīgi pabeigts.
 - Ieslēgšanas taustiņš iedegas baltā krāsā.
 - Statusa gaismas diodes iedegas zaļā krāsā. Displejs ieslēdzas un parāda informāciju par pabeigto uzlādes procesu. Pēc dažām minūtēm lādētājs pārslēdzas gatavības režīmā.
- ▶ Atvienojiet automašīnas kontaktdakšu no automašīnas uzlādes porta.

Uzlādes strāvas ierobežošana

Vadības bloks automātiski nosaka spriegumu un pieejamo strāvu. Izmantojot uzlādes strāvas ierobežošānu, var iestatīt lādēšanai izmantoto uzlādes jaudu. Tiek saglabāta pēdējā uzlādes strāva. Lai novērstu elektroinstalācijas pārkaršanu, uzlādes strāva tiek automātiski ierobežota līdz 50 % piegādes brīdī, ja tiek izmantotas māsaimniecības elektriskās kontaktrozettes.

Ja lādētājs ir savienots ar enerģijas pārvaldnieku, uzlādes strāva tiek ierobežota saskaņā ar enerģijas pārvaldniekā iepriekš iestatītajām vērtībām. Maksimālo pieejamo uzlādes strāvu var samazināt arī citi mājas tīkla lietotāji, piemēram, izmantojot elektrisko sildī-

tāju vai ūdens sildītāju. Uzlādes strāva nekad nedrīkst būt lielāka par izmantoto elektrisko ķēžu maksimālo pieejamo strāvas stiprumu. Ja neesat par to pārliecināts, sazinieties ar kvalificētu elektriķi.

Zemējuma uzraudzības aktivizēšana un deaktivizēšana



BĪSTAMI

Elektrošoks, īssavienojums, ugunsgrēks, sprādziens

Lādētāja lietošana bez aktivizētas zemējuma uzraudzības var izraisīt elektrošoku, īssavienojumus, ugunsgrēku, sprādzienus vai apdegumus.

- ▶ Lādētāju ieteicams darbināt iezemētās elektrotīklu sistēmās.
- ▶ Deaktivizējiet zemējuma uzraudzību tikai neieezemētās elektrotīklu sistēmās.
- ▶ Aktivizējiet zemējuma uzraudzību iezemētās elektrotīklu sistēmās.

▷ Skatiet nodaļu "Zemējuma uzraudzības aktivizēšana" 941. lappusē

Zemējuma uzraudzības deaktivizēšana

- ✓ Displejā tiek parādīts kļūdas ziņojums par to, aizsargvads ir bojāts vai tā trūkst.
- ✓ Zemējuma uzraudzība ir pārtraukusi uzlādes procesu vai kavē tā sāksanu.
 - Ieslēgšanas taustiņš iedegas sarkanā krāsā.
 - Statusa gaismas diodes iedegas sarkanā krāsā.
 Displejā tiek parādīts kļūdas ziņojums.

1. Lai deaktivizētu zemējuma uzraudzību, apstipriniet kļūdas ziņojumu ar **Confirm**.
2. Nospiediet un turiet ieslēgšanas taustiņu  3 sekundes.
3. Apstipriniet zemējuma uzraudzības deaktivizēšanu ar **Confirm**.
 - ➔ Uzraudzība turpmāko uzlādes procesu laikā paliek deaktivizēta.

Zemējuma uzraudzības aktivizēšana

Ja lādētājs tiek darbināts iezemētā elektrotīklā, aktivizējiet zemējuma uzraudzību.

1. Atveriet **Ground monitoring** menu (**Iestatījumi**  ► **Ground monitoring**).
2. Aktivizējiet zemējuma uzraudzību ar **Activate**.

Ja zemējuma uzraudzība ir aktivizēta, **Ground monitoring** izvēlnes punksts izvēlnē **Iestatījumi**  netiek parādīts.

Pierakstīšanās tīmekļa lietotnē

Tīmekļa lietotnes standarta lietošanai izvēlieties Home user lietotāja tipu. Klientu servisa lietotājam ir papildu iestatījumu iespējas, kas ir paredzētas jūsu Porsche partnera servisa mērķiem.

✓ Piekļuves dati ir pieejami.

1. Izvēlieties atbilstošo lietotāju laukā **User**.
2. Ievadiet paroli (no vēstules ar piekļuves datiem).

Informācija

Pēc 25 minūšu neaktivitātes lietotājs automātiski tiek izrakstīts no tīmekļa lietotnes.

Tīmekļa lietotnes atvēršana

Papildu konfigurācijas opcijas un detalizēta informācija par lādēšanas procesiem ir pieejama, izmantojot tīmekļa lietotni, kas īpaši izstrādāta katram lādētājam.

Informācija

- Atkarībā no tā, kādu pārlūku izmantojat, tīmekļa lietotne var netikt atvērta nekavējoties. Tā vietā vispirms var tikt parādīts paziņojums par pārlūka drošības iestatījumiem.
- Jums var būt jāievada tīkla atslēga, kad atverat tīmekļa lietotni. Tas atkarīgs no jūsu ierīces operētājsistēmas.

Tīmekļa lietotnes atvēršana, izmantojot tīklāju

Tīmekļa lietotni var atvērt ierīcē (datorā, planšetdatorā vai viedtālrunī), izmantojot lādētāja izveidotu tīklāju.

Lai izveidotu tīklāju:

- ▶ Skatiet nodaļu "Tīklājs" 937. lappusē
- ▶ Lai atvērtu tīmekļa lietotni, kamēr tīklājs ir aktivizēts, jūsu pārlūka adreses joslā ievadiet šādu IP adresi: 192.168.0.1

Tīmekļa lietotnes atvēršana, izmantojot WiFi

Tīmekļa lietotni var atvērt ierīces pārlūkā (datorā, planšetdatorā vai viedtālrunī), kas ir pierakstīts tajā pašā mājas tīklā, kurā lādētājs.

- Pārlūka adreses joslā ievadiet pašreizējo lādētāja IP adresi. IP adresi atradīsiet **Iestatījumi** 
 - ▶ **Network** ▶ **Network information**.
- vai –
- Pārlūka adreses joslā ievadiet resursdatora nosaukumu. Resursdatora nosaukumu atradīsiet vēstulē ar piekļuves datiem.

▶ Informāciju par tīmekļa lietotni skatiet rokasgrāmatā <https://www.porsche.com/international/aboutporsche/e-performance/help-and-contact/>

Tīmekļa lietotnes lietošana

Tīmekļa lietotnes atvēršana

Savienojuma ar lādētāju izveide

Ja iestatīšanas laikā lādētājs ir integrēts esošajā mājas tīklā (WiFi vai Powerline Communication), tīmekļa lietotnei var piekļūt, izmantojot piešķirto IP adresi.

Informāciju par tīkla savienojumu izveidi skatiet ► Skatiet nodaļu "Savienojumi" 943. lappusē.

Tīmekļa lietotnes atvēršana, izmantojot WiFi

✓ Ierīce un lādētājs atrodas vienā WiFi tīklā.

1. Atveriet pārlūku.
2. Pārlūka adresu joslā: Ievadiet konfigurācijas laikā piešķirto IP adresi (**Iestatījumi**  ► **Networks** ► **Network information** lādētāja) vai lādētāja resursdatora nosaukumu (vēstulē ar piekļuves datiem).

Tīmekļa lietotnes atvēršana, izmantojot elektrovadu sakarus

✓ Ierīce un lādētājs ir vienā tīklā, izmantojot elektrovadu sakaru savienojumu.

1. Atveriet pārlūku.
2. Pārlūka adresu joslā: Ievadiet konfigurācijas laikā piešķirto IP adresi (**Iestatījumi**  ► **Networks** ► **Network information** lādētāja).

Tīmekļa lietotnes atvēršana, izmantojot tīklāju

Savienojumu var izveidot, arī izmantojot tīklāju. Lādētājam ir bezvadu piekļuves punkts (tīklājs), kas ir aizsargāts ar paroli un kurā jāpierakstās manuāli. Ar WiFi savienota galierīce var izveidot savienojumu ar

tīklāju un pēc tam piekļūt lādētāja tīmekļa lietotnei. Tīmekļa lietotnē jebkurā laikā varat integrēt lādētāju mājas tīklā.

✓ Lādētājs ir ieslēgts. Lādētājs automātiski iespējo tā WiFi tīklāju.

1. Savā ierīcē uzdevumjoslā vai paziņojumu panelī nospiediet tīkla vai WiFi ikonu.
2. Sarakstā izvēlieties savu WiFi tīklu. WiFi tīkla nosaukums ir tāds pats kā SSID vēstulē ar piekļuves datiem un ir parādīts kā **ICCPD-#####**.
3. Nospiediet taustiņu Connect.
4. **Security code** laukā ievadiet drošības kodu (vēstulē ar piekļuves datiem atrodams kā **WiFi PSK**).
➔ Savienojums ar WiFi tīklu ir izveidots.

Piezīme: operētājsistēmā Windows 10 vispirms tiek prasīts ievadīt maršrutētāja PIN. Tā vietā izvēlieties saiti Connect using a network security code, tad ievadiet kodu.

5. Atveriet pārlūku.
6. Jūsu pārlūka adreses joslā ievadiet šādu IP adresi: **192.168.0.1**.

Informācija

Ja jūsu ierīce ir mājas tīklā, tā vairs nevar piekļūt tīmekļa lietotnei, izmantojot tīklāja IP adresi (192.168.0.1), bet tikai ar automātiski piešķirto IP adresi vai lādētāja resursdatora nosaukumu.

- Esošie IP adreses ieraksti:
 - Web Application: **Maintenance** ► **Device information**
 - Lādētājs: **Iestatījumi**  ► **Networks** ► **Network information**
- Esošie resursdatora nosaukuma ieraksti:
 - Vēstule ar piekļuves datiem
 - Web Application: **Maintenance** ► **Device information**

Novirzīšana uz tīmekļa lietotni

Informācija

Atkarībā no tā, kādu pārlūku izmantojat, tīmekļa lietotne var netikt atvērta nekavējoties. Tā vietā vispirms var tikt parādīts paziņojums par pārlūka drošības iestatījumiem.

1. Parādītajā pārlūka brīdinājumā ziņojumā izvēlieties **Advanced**.
2. Nākamajā dialoga logā izvēlieties **Add exception**.
➔ SSL sertifikāts tiek apstiprināts, un tiek atvērta tīmekļa lietotne.

Uzlādes vēsture

Šeit uzlādes procesi ir sakārtoti hronoloģiskā secībā. Par katru uzlādes procesu ir pieejama šāda informācija:

- Laiks
- Uzlādes ilgums

- Patēriņš
- Izmaksas (ja ir pievienots enerģijas pārvaldnieks)
- Izmantotais konts (ja aktīvās uzlādes laikā tika izvēlēts konts)

Tīmekļa lietotne piedāvā iespēju eksportēt uzlādes vēsturi kā Excel failu.

1. Izvēlieties **Export charging history**.
2. Dodieties uz vēlamo glabāšanas vietu un saglabājiet failu.

i Informācija

Katram aktīvajam uzlādes procesam novērtēšanas nolūkos ir pieejami konti **Work** un **Private**. Informāciju par pašreizējo kontu varat izvēlēties **Charging process** (i simbols izvēlnes joslā) lādētājā. Jūsu izvēle tiek piemērota arī nākamā uzlādes procesa laikā, tāpēc, ja nepieciešams, tā ir jāmaina.

Savienojumi

Lai piekļūtu lādētāja tīmekļa lietotnei, tās informācijai un iestatījumiem, jūsu ierīcei un lādētājam jāatrodas mājas tīklā (izmantojot WiFi vai elektrovaru sakaru savienojumu). Visas tīmekļa lietotnes funkcijas var izmantot, izmantojot mājas tīkla interneta savienojumu.

Ja lietošanas vietā nav pieejams mājas tīkls, jūsu ierīce (dators, planšetdators vai viedtālrunis) var tieši pieteikties lādētājā, izmantojot WiFi tīklāju. Tomēr šajā gadījumā nav interneta savienojuma, un ir pieejamas tikai lokāli instalētās funkcijas.

i Informācija

Ja jūsu ierīce ir mājas tīklā, tā vairs nevar piekļūt tīmekļa lietotnei, izmantojot tīklāja IP adresi (192.168.0.1), bet tikai ar automātiski piešķirto IP adresi vai lādētāja resursdatora nosaukumu.

- Esošie IP adreses ieraksti:
 - Web Application: **Maintenance** ▶ **Device information**
 - Lādētājs: **Iestatījumi** ⚙ ▶ **Networks** ▶ **Network information**
- Esošie resursdatora nosaukuma ieraksti:
 - Vēstule ar piekļuves datiem
 - Web Application: **Maintenance** ▶ **Device information**

i Informācija

Ja iestatīšanas laikā mainīsiet režīmu no tīklāja uz WiFi tīkla savienojumu vai otrādi, jums būs jāpiesakās vēlreiz.

Kamēr tīklāja savienojums ir aktīvs, bez restartēšanas varat pārslēgties uz mājas tīklu, izmantojot Powerline Communication.

i Informācija

Ja izmantojat tīmekļa lietotni, tīklāja savienojumu deaktivizējiet tikai tad, ja ir iespējams izveidot savienojumu ar mājas tīklu.

- ▶ Izvēlieties vajadzīgo tīkla savienojumu (tīklājs, WiFi, elektrovaru sakari).

Tīklājs

Jūsu ierīce var tieši savienoties ar lādētāju, izmantojot integroto WiFi tīklāju.

1. Izvēlieties **Configure hotspot**.
2. Iestatījumos ievadiet tīkla nosaukumu un tīklāja drošības kodu.
 - ▶ Informāciju par tīklāja savienojuma izveidošanu skatiet ▶ Skatiet nodaļu "Tīmekļa lietotnes atvēršana" 942. lappusē.

WiFi

i Informācija

Ja lādētājs jau ir pievienots jūsu ierīcei pa tīklāju, jūs nevarat vienlaikus izveidot savienojumu ar WiFi tīklu. Jums vispirms jāizslēdz tīklājs.

1. Ieslēdziet WiFi.
2. Izvēlieties opciju **Connect to network**.
3. Sarakstā izvēlieties savu tīklu un ievadiet **Security code**. **Other network**: izvēlieties šo opciju, ja izmantojat tīklu, kas nav sarakstā.
4. Izvēlieties, vai IP adrese tiek piešķirta automātiski (ieteicams).
 - ➔ IP adrese tiek parādīta, kad tiek izveidots savienojums ar tīklu.

Statuss **Connected** tiek parādīts sarakstā līdzās tīklam.

WiFi tīklu pārvaldīšana

Opcija	Skaidrojums
Other network	<ul style="list-style-type: none"> Izvēlieties šo opciju, ja jūsu tīkls nav sarakstā.
Manage known networks	<ul style="list-style-type: none"> Izvēlieties Delete, lai izdzēstu saglabātos tīklus. Tādējādi lādētājs būs pareizajā tīklā.

Savienojuma pārtraukšana ar tīklu

- Izvēlieties tīklu, kas pašlaik ir pievienots.
- Izvēlieties **Disconnect**, lai pārtrauktu savienojumu ar WiFi tīklu.

Tīkla savienojuma konfigurēšana

- Izvēlieties tīklu, kas pašlaik ir pievienots.
- Izvēlieties **Configure**, lai mainītu IPv4 adreses un DNS servera iestatījumus.

Informācija

Tīkla savienojumam tiek izmantota 2,4 GHz frekvenču josla. Savienojuma problēmu gadījumā tīkla maršrutētājā atspējojiet 5 GHz frekvenču joslu.

Elektrovadu sakari

Kā alternatīvu WiFi, jūsu lādētāju var savienot ar mājas tīklu, izmantojot elektrovadu sakaru savienojumu. Lai tas notiktu, esošais elektrotīkls tiek izmantots, lai izveidotu lokālo tīklu datu pārsūtīšanai. Lādētājs ir reģistrēts kā klients elektrovadu sakaru tīklā.

Lai izveidotu savienojumu, lādētāju un elektrovadu sakaru modemu var savienot savā starpā, izmantojot to sapārošanas taustiņus. Šādā gadījumā lādētājs tiek automātiski sapārots ar elektrovadu sakaru modemu. Vēl viena savienojuma metode ir lādētāja drošības koda ievadīšana elektrovadu sakaru modēmā.

- Aktivizējiet **PowerLine Communication (PLC)**.
 - Pievienojiet lādētāju bezvadu sakaru tīklam:
 - 1. opcija:** ar sapārošanas taustiņu:
 - Tīmekļa lietotnē izvēlieties **Establish connection with PLC push method**.
 - Izvēlieties **Start pairing**.
 - Lai izveidotu savienojumu, 2 minūšu laikā nospiediet uz PLC modema esošo sapārošanas taustiņu.
 - Izvēlieties **Connect** taustiņu, lai apstiprinātu sapārošanu.
 - 2. opcija:** ievadot PLC drošības kodu:
 - Izvēlieties opciju **Establish connection with PLC security code**. Tiek parādīts drošības kods.
 - Ievadiet drošības kodu jūsu bezvadu sakaru modema iestatījumos.
- ➔ Lādētājs ir integrēts bezvadu sakaru tīklā, un ir izveidots savienojums.

Elektrovadu sakaru savienojums ar automašīnu

Šī funkcija ir redzama un konfigurējama tikai **Customer service** lietotājam. Ja PLC savienojums ir atspējots, automašīnai pa kabeli vairs netiek pārsūtīti dati. Šis režīms ir nepieciešams, piemēram, noteiktu mērījumu laikā.

Kad datu pārsūtīšana ir aktīva, standartā lādējot tiek izmantots uzlādes protokols (augsta līmeņa komunikācija).

Kad datu pārsūtīšana ir atspējota, uzlāde notiek, pamatojoties uz elektriskajiem parametriem (impulsa platuma modulācija).

Enerģijas pārvaldnieka pievienošana

Lai enerģijas pārvaldnieks varētu kontrolēt uzlādi, vispirms lādētājam (EEBus ierīce) un enerģijas pārvaldniekam jābūt savstarpēji savienotiem. Savienojumu var izveidot gan enerģijas pārvaldnieka tīmekļa lietotnē, gan lādētāja tīmekļa lietotnē (vai tieši lādētājā). **Savienojuma izveidošana ar lādētāju enerģijas pārvaldniekā**

▷ Process par to, kā izveidot savienojumu ar lādētāju, ir aprakstīts Porsche mājas enerģijas pārvaldnieka tīmekļa lietotnes instrukciju nodaļā "EEBus ierīces pievienošana".

Savienojuma izveidošana ar enerģijas pārvaldnieku lādētājā

- ✓ Lādētājs un enerģijas pārvaldnieks atrodas vienā un tajā pašā tīklā.
- Lādētāja tīmekļa lietotnē dodieties uz **Connections** ▶ **Energy manager**.
 - ➔ Enerģijas pārvaldnieks tiek parādīts sarakstā **Available energy managers**.
 - Izvēlieties un izvērsiet enerģijas pārvaldnieku.
 - Izvēlieties **Pair device**.
 - ➔ Datu savienojums tiek pārbaudīts.

4. Dialoga logā **Establish connection** vēlreiz pārbaudiet enerģijas pārvaldnieka identitāti, izmantojot ID numuru (SKI), tad izvēlieties **Connect**.

➔ Enerģijas pārvaldnieks ir veiksmīgi pievienots, un tiek parādīts statuss **Energy manager connected**.

Lādētājs izmanto enerģijas pārvaldnieka iestatījumus (piemēram, informāciju par uzlādes strāvu, aizsardzību pret pārslodzi, optimizētu uzlādi un tarifa iestatījumiem).

Savienojuma pārtraukšana ar enerģijas pārvaldnieku:

1. Lādētājā **Connections** dodieties uz **Energy manager**.
 - ➔ Pievienotais enerģijas pārvaldnieks tiek parādīts ar statusu **Energy manager connected**.
2. Izvēlieties **Disconnect**.
 - ➔ Lādētājs ir atvienots no enerģijas pārvaldnieka.

Lietotāju profilu sapārošana

Informācija

Lai pārsūtītu datus uz savu Porsche ID kontu, ierīcei jābūt savienotai ar internetu.

Informāciju par uzlādes procesiem varat iegūt arī savā Porsche ID kontā. Šim nolūkam lādētājam jābūt sapārotam ar Porsche ID.

1. Izvēlieties taustiņu **Link user profile**.
 - ➔ Atveras **Link user profile** dialoga logs.
2. Atkarībā no tā, vai ir pieejams interneta savienojums, izvēlieties šo opciju (sk. "Interneta savienojuma iespējas").

3. Porsche ID konta interneta vietnē ievadiet savus pieteikšanās datus (Porsche ID, parole).

Internet connection options

Opcija	Skaidrojums
To My Porsche	<ul style="list-style-type: none"> ✓ Tīmekļa lietotne savienota ar internetu. ▶ Jūs tiksiet novirzīts tieši uz jūsu Porsche ID kontu.
More options	<ul style="list-style-type: none"> ✓ Tīmekļa lietotne nav savienota ar internetu. ▶ Ja jūsu mobilajai ierīcei ir interneta savienojums, vai nu noskenējiet parādīto QR kodu, vai pārlūkā manuāli ievadiet parādīto URL.

Settings

Sistēma

Demo režīms

Šis iestatījums ir redzams un konfigurējams tikai Customer service lietotājam. Demo režīmā lādētāja funkcijas var ērti parādīt un imitēt uzlādes procesu. Demo režīmā veiktie iestatījumi netiek lietoti.

- ✓ **Customer service** lietotājs ir pieteicies.
- ▶ Iespējot funkciju.

Nākamreiz, kad pierakstīsieties tīmekļa lietotnē, demo režīms vēlreiz tiks atspējots.

Paroles maiņa

Jūs varat mainīt tīmekļa lietotnes pieteikšanās paroli. Jaunā izvēlētā parole pārraksta piekļuves datu vēstulē sniegto sākuma paroli.

- ▶ Izvēlieties **Change** un ievadiet jauno paroli.

Ierīces aizsardzības aktivizēšana

PIN uzvedne aizsargā lādētāju un neļauj nepiederošām personām pievienot automašīnu jūsu lādētājam.

1. Iespējot funkciju.
2. Ievadiet četrciparu PIN kodu un apstipriniet.
3. Vēlreiz ievadiet un apstipriniet PIN.
 - ➔ PIN uzvednes aktivizēšana ir apstiprināta. Ievadiet šo PIN, lai atbloķētu lādētāju.

Viesa PIN iespējošana

Papildus varat izveidot viesu PIN citam lietotājam.

- ▶ Procedūra ir tāda pati kā tad, kad ierīces aizsardzībai piešķir PIN.

Informācija

Vieslietotājs nevarēs konfigurēt lādētāju.

Enerģijas patēriņa kontrole

Aktivizējiet gaidīšanas režīmu, lai ietaupītu elektrību. Gaidīšanas režīms ieslēdzas, tiklīdz ir pabeigta uzlāde.

- ▶ Iespējot **Standby mode**
 - ierīcei vajadzīgs zināms laiks, lai izietu no gaidīšanas režīma un sasniegtu darbības gatavību.

Informācija

Pēc ilgāka neaktivitātes perioda lādētājs automātiski pārslēdzas gaidīšanas režīmā. Vispirms tiek aptumšots displejs, pēc tam displejs tiek izslēgts. Nospiediet ieslēgšanas taustiņu, lai to atkal iedarbinātu.

Ievadiet valodu un valsti

Lauks	Skaidrojums
Language	Izvēlas tīmekļa lietotnes valodu.
Country	Lietošanas valsts. Konfigurācijas iestatījumi atšķiras atkarībā no valsts. Ja ievadāt valsti, kas nav faktiskā lietošanas vieta, daži iestatījumi var nebūt pieejami.

Ievadiet datumu un laiku

Lauks	Skaidrojums
Date and time	<p>Ja ir tīkla savienojums, datums un laiks tiek lietoti automātiski.</p> <p>Time zone: var atlasīt manuāli.</p> <p>Set time: ievadiet laiku, ja tīkla laiks nav pieejams kā atsauce.</p>

Units

Izvēlieties parametrus un mērvienības, kuras izmantosiet lādētājam.

Equipment display

Šis iestatījums nosaka lādētāja displeja spilgtumu.

Uzlāde

Mains status

Šis iestatījums ir redzams un konfigurējams tikai **Customer service** lietotājam. Lādētājs automātiski nosaka informāciju par šeit parādīto tīkla statusu.

Displejs	Skaidrojums
Mains phases	Padeves kabeļa fāžu skaits.
Cable type	Automašīnas uzlādes kabeļa tips. Kabeļa tips sniedz svarīgu informāciju par maksimālās uzlādes strāvas iestatīšanu.

Restricted operation

Šis skaitlis norāda, kuri uzlādes jaudas sensori ir ierobežoti pārkaršanas dēļ:

- 0: mikrokontrolera pārkaršana
- 1: releja pārkaršana
- 2: iekšējā pārkaršana
- 3: infrastruktūras 1. kabeļa sensora pārkaršana
- 4: infrastruktūras 2. kabeļa sensora pārkaršana

Zemējuma uzraudzība



BĪSTAMI

Elektrošoks, īssavienojums, ugunsgrēks, sprādziens

Lādētāja lietošana bez aktivizētas zemējuma uzraudzības var izraisīt elektrošoku, īssavienojumus, ugunsgrēku, sprādzienus vai apdegumus.

- ▶ Lādētāju ieteicams darbināt iezemētās elektrotīklu sistēmās.
- ▶ Deaktivizējiet zemējuma uzraudzību tikai neiezmētās elektrotīklu sistēmās.
- ▶ Aktivizējiet zemējuma uzraudzību iezemētās elektrotīklu sistēmās.

Lai aktivizētu un deaktivizētu zemējuma uzraudzību

- ▶ Skatiet nodaļu "Zemējuma uzraudzības aktivizēšana un deaktivizēšana" 940. lappusē

Uzlādes strāvas pielāgošana

Ja automašīnas uzlādes strāva ir pārāk liela, tas var atslēgt drošinātāju, izraisot strāvas zudumu apgabalā, drošinātāja aizsargātajā zonā.

Ja enerģijas pārvaldnieks ir savienots ar lādētāju, aizsardzība pret pārslodzi uzrauga lādētāja uzlādes strāvu. Ja mājas tīklā nav pieejams enerģijas pārvaldnieks, definējiet lādētājam maksimālo pieļaujamo uzlādes strāvu.

Ievadītā uzlādes strāva nedrīkst pārsniegt maksimālo uzlādes strāvu, ar kuru elektroinstalācija var tikt galā.

Nosakot maksimālo uzlādes strāvu, pievērsiet uzmanību šādiem aspektiem:

- Lādētājam pievienotā kabeļa tips
- Citas slodzes, kas pievienotas šim kabelim vai drošinātājam

Informācija par padeves kabeļiem un to izmantošanu dažādās valstīs Skatiet nodaļu "Padeves kabeļu izvēle" 931. lappusē.

Informācija

Uzlādes strāva nekad nedrīkst būt lielāka par elektrisko ķēžu maksimālo pieejamo strāvas stiprumu.

Ja neesat par to pārliecināts, konsultējieties ar kvalificētu elektrīki.

Informācija

Ja ir pievienots enerģijas pārvaldnieks, tā iestatījumi pārakstīs ievadīto vērtību.

- ✓ Automašīnas kabelis ir pievienots lādētājam.
- ▶ Tīmekļa lietotnē izmantojiet kontrolleri, lai iestātu minimālo un maksimālo uzlādes strāvu.

Apkope

View device information

Šīs informācijas pamatā ir lādētāja dati, piemēram, versijas numurs, sērijas numurs un resursdatora nosaukums.

Šie dati būs nepieciešami Porsche servisa partnerim kļūdas ziņojuma gadījumā.

View the total lapsed time information

Displejs	Skaidrojums
Total energy consumption	Parāda šī lādētāja kopējo enerģijas patēriņu visiem iepriekšējiem uzlādes procesiem.
Total charging time	Parāda šī lādētāja kopējo lādēšanas laiku visiem iepriekšējiem uzlādes procesiem.

View event memory

Šis iestatījums ir redzams un konfigurējams tikai **Customer service** lietotājam. Šeit parādītā notikumu atmiņas informācija attiecas uz kļūdu ziņojumiem, kas radušies sistēmas pārbaudes laikā. Tiek parādītas aktīvo un pasīvo notikumu atmiņas. Atšķirībā no pasīviem notikumiem aktīvi notikumi vai kļūdas joprojām pastāv.

- ▶ Izvēlieties atbilstošo žurnālu, lai skatītu kļūdas ziņojumus un sistēmas pārbaudes rezultātus.

Install software updates

Lādētājs parasti meklē programmatūras atjauninājumus un tos lejupielādē. Šis iestatījums nosaka, vai programmatūras atjauninājumi tiek instalēti automātiski vai manuāli. **Software version:** parāda pašlaik instalēto programmatūras versiju.

Informācija

Lai atrastu un lejupielādētu programmatūras atjauninājumus, lādētājam ir jābūt interneta savienojumam.

Update automatically

Ja šī funkcija ir iespējota, lādētājs automātiski instalē programmatūras atjauninājumus.

- ▶ Izvēlieties **Automatic software updates**.

Update manually

Ja ir pieejama jauna programmatūras versija, instrumentu panelī ierīces statusā tiek parādīts paziņojums.

- ✓ **Automatic software updates** ir deaktivizēts.
- ▶ Izvēlieties **Perform software update**, lai sāktu instalāciju.

Store settings

Konfigurācijas iestatījumus un iepriekš ievadītos datus var saglabāt, izmantojot dublējumkopiju. Izmantojot šo dublējumkopiju, varat atjaunot iestatījumus, ja nepieciešams, piemēram, pēc rūpnīcas iestatījumu atjaunošanas. Dublējumkopijas tiek izveidotas manuāli tīmekļa lietotnē.

Dublējumkopijā netiek glabātas paroles vai personas dati, piemēram, uzlādes vēsture.

Dublējumkopijas izveide

Izmantojot manuālo dublēšanu, dati tiek saglabāti jūsu ierīcē.

- ✓ Jūsu ierīce un lādētājs atrodas vienā tīklā.

1. Izvēlieties **Export**.
2. Dodieties uz glabāšanas vietu.
3. Saglabājiet dublējumkopijas failu.

Assign password: ievadiet paroli.

Parole aizsargā jūsu datus, un tā jāievada, importējot vai atjaunojot dublējumkopiju.

Dublējumkopijas atjaunošana

Saglabāto dublējumkopijas failu no ierīces var importēt lādētājā.

- ✓ Jūsu ierīce un lādētājs atrodas vienā tīklā.
- 1. Izvēlieties taustiņu **Import**.
- 2. Dodieties uz dublējumkopijas failu un izvēlieties to.
- 3. Ievadiet paroli, kuru izmantojāt, lai saglabātu dublējumkopijas failu.

Rūpnīcas iestatījumu atiestatīšana

Ja aktivizējat šo funkciju, visi personas dati un konfigurācijas, piemēram, uzlādes vēsture un tīkla iestatījumi, tiek dzēsti. Turklāt visas paroles tiek atiestatītas uz sākuma paroli, kas norādīta vēstulē ar jūsu piekļuves datiem.

- ▶ Iespējojiet **Reset to factory settings**
Lai izveidotu dublējumkopiju Skatiet nodaļu "Apkope" 947. lappusē

i Informācija

Ja iestatījumi tiek atiestatīti uz rūpnīcas stāvokli, iestatīšanas vednis palīdzēs veikt svarīgākos lādētāja iestatījumus nākamajā reizē, kad vedni ieslēgsiet.

Uzlādes doks

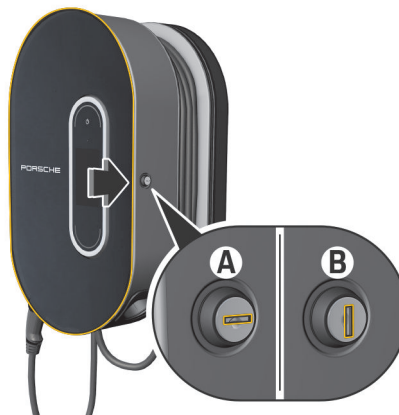

Att. 480 Uzlādes doks

Uzlādes doka atvēršana

- ▶ Spiediet uzlādes doka durvis **bultiņas virzienā**. Durvis automātiski atveras.

Uzlādes doka aizvēršana

- ▶ Aizveriet un spiediet uzlādes doka durvis **bultiņas virzienā**.

Uzlādes doka aizslēgšana

- ▶ Pagrieziet atslēgu pozīcijā **A** (Att. 480).

Uzlādes doka atslēgšana

- ▶ Pagrieziet atslēgu pozīcijā **B** (Att. 480).

Vadības bloka pievienošana uzlādes dokam un noņemšana no uzlādes doka

NORĀDĪJUMS

Lādētāja bojājumi

- ▶ Durvīm vienmēr jābūt aizvērtām.
- ▶ Nenovietojiet priekšmetus uz durvīm vai uzlādes doka.

Vadības bloka pievienošana uzlādes dokam

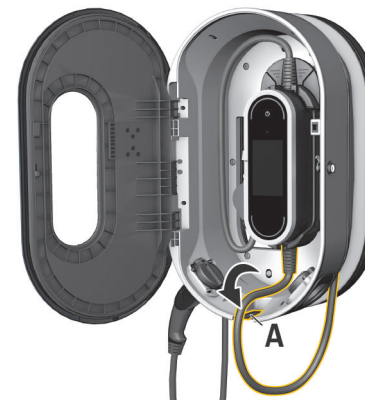

Att. 481 Vadības bloka pievienošana

1. Atveriet uzlādes doka durvis.
2. Novietojiet vadības bloku zem uzlādes doka bloķēšanas cilnēm un aizmugurē nofiksējiet.
3. Izvadiet automašīnas kabeli caur atvērumu **A** (Att. 481) un aptiniet pāri palikušo kabeli ap uzlādes doku.
4. Ievietojiet padeves kabeli elektrības ligzdā.

5. Aizveriet uzlādes doka durvis.

Vadības bloka noņemšana no uzlādes doka

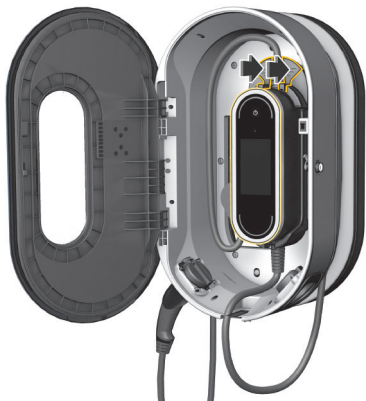

Att. 482 Vadības bloka pievienošana

1. Atveriet uzlādes doka durvis.
2. Atvienojiet padeves kabeli no elektrības ligzdas.
3. Pilnībā atritiniet automašīnas kabeli no uzlādes doka.
4. Atvienojiet vadības bloku no stiprinājuma, nospiežot atvienošanas slēdzi (bulta) un noņemiet.

Darbības traucējumi

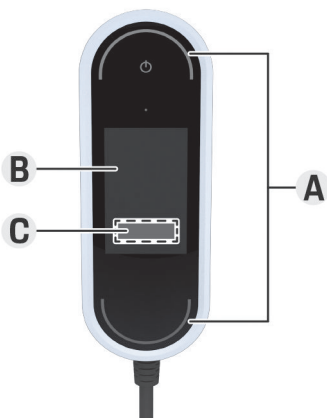

A Statusa gaismas diodes iedegas sarkanā krāsā

B Kļūdas ziņojums un cēlonis

C Risinājums

Kļūdu vai darbības traucējumu gadījumā lādētāja displejā parādās atbilstošs ziņojums. Statusa gaismas diodes un lampiņa uz ieslēgšanas taustiņa iedegas sarkanā krāsā. Ziņojums parāda kļūdas detaļas, informāciju par cēloni un korektīvo pasākumu.

- ▶ Ievērojiet norādījumus, kas sniegti par korektīvo pasākumu.

NORĀDĪJUMS

Lādētāja bojājumi

- ▶ Ja darbības traucējums saglabājas vai atkārtojas, atvienojiet lādētāju no elektrotīkla un sazinieties ar kvalificētu elektriķi. Porsche iesaka izmantot sertificētus Porsche servisa partnerus.

Tālāk sniegtajā pārskatā atrodami ieteikumi, kā risināt darbības traucējumus, kas ierobežo vai kavē automašīnas uzlādi.

Att. 483 Traucējumu parādīšana

Situācija	Ieteicamā darbība
Displejs (ekrāns, statusa gaismas diodes, ieslēgšanas taustiņš) ir pilnībā pārtraucis darboties.	<ul style="list-style-type: none"> ▶ Atvienojiet lādētāju no elektrotīkla un nodrošiniet tā nomaiņu. ▶ Nodrošiniet kvalificēta elektriķa veiktu māsaimniecības elektroinstalācijas pārbaudi.
Displejs ir tukšs, statusa gaismas diodes nemaina krāsu, un ieslēgšanas taustiņš iedegas sarkanā krāsā.	<ul style="list-style-type: none"> ▶ Lādētājs ir pārkarsis. Atvienojiet lādētāju no elektrotīkla un ļaujiet tam lēnām atdzist. ▶ Ja kļūda saglabājas, nodrošiniet lādētāja nomaiņu.

Situācija	Ieteicamā darbība
Ierobežota darbība vai uzlāde nav iespējama (ziņojums displejā).	<ul style="list-style-type: none"> ▶ Pārliedzieties, vai padeves kabelis un automašīnas kabelis ir pievienoti vadības blokam pareizajā pusē un ir pareizi pievienoti savienojumiem. ▶ Pārliedzieties, vai lādētājs ir atļautajā temperatūras diapazonā. <ul style="list-style-type: none"> ▷ Skatiet nodaļu "Tehniskie dati" 955. lappusē ▶ Apstipriniet katru parādīto kļūdas ziņojumu. ▶ Restartējiet lādētāju. Lai atsāktu darbību, vismaz 10 sekundes turiet nospiestu ieslēgšanas taustiņu.
Uzlādes strāva ir pārāk zema (ziņojums displejā).	<ul style="list-style-type: none"> ▶ Mājas tīkls ir pārslogots. Izslēdziet citas lielākas elektriskās slodzes.
Tīkla spriegums ir pārāk augsts (ziņojums displejā).	<ul style="list-style-type: none"> ▶ Nodrošiniet kvalificēta elektriķa veiktu māsaimniecības elektroinstalācijas pārbaudi.
Lādētājs nav atļautajā temperatūras diapazonā (ziņojums displejā).	<ul style="list-style-type: none"> ▶ Izslēgšana ierīces temperatūras dēļ: izvairieties no tiešiem saules stariem un ļaujiet lādētājam pašam lēnām atdzist. ▶ Izslēgšana zemas temperatūras dēļ: ļaujiet lādētājam pirms tā lietošanas sasilt siltā vidē. ▶ Ierīces temperatūras sensors ir bojāts: nodrošiniet lādētāja nomaiņu.
Iedarbojās bloķēšanas sistēma mājas instalācijā (ziņojums displejā).	<ul style="list-style-type: none"> ▶ Samaziniet uzlādes strāvu lādētāja iestatījumos. ▶ Apstipriniet katru parādīto kļūdas ziņojumu.
Tiek parādīts uzlādes pārtraukums: <ul style="list-style-type: none"> ▶ ☹ Ieslēgšanas taustiņš iedegas baltā krāsā. ▶ ○ Statusa gaismas diodes nomirgo zilā krāsā. ▶ Displejs ieslēdzas. 	<ul style="list-style-type: none"> ▶ Pagaidiet, līdz automašīna automātiski atsāk uzlādi. ▶ Uzlāde var tikt apturēta automašīnā.

Transportēšana

BRĪDINĀJUMS

Nenostiprināta krava

Nenostiprināts, nepareizi nostiprināts vai nepareizi novietots lādētājs var izslīdēt no vietas un radīt apdraudējumu automašīnas pasažieriem bremsēšanas, paātrinājuma, virziena maiņas gadījumos vai negadījumos.

- ▶ Nekad nepārvadājiet nenostiprinātu lādētāju.
- ▶ Vienmēr pārvadājiet lādētāju bagāžas nodalījumā, nekad pasažieru salonā (piemēram, uz sēdekļiem vai to priekšā).

Lādētāja nostiprināšana transportēšanai

Lādētājs tiek piegādāts ar vai bez transportēšanas kastes atkarībā no automašīnas tipa.

- ▶ Ja transportēšanas kaste ir piegādāta: vienmēr novietojiet un transportējiet lādētāju kastē. Piestipriniet transportēšanas kasti pie priekšējiem un aizmugurējiem stiprinājuma gredzeniem ar āķiem.
Informāciju par bagāžas nodalījuma stiprināšanas gredzeniem
 - ▷ skatiet vadītāja rokasgrāmatā.
- ▶ Ja transportēšanas kaste nav piegādāta: transportēšanai novietojiet lādētāju aizmugurējā bagāžas nodalījumā.
- ▶ Atkarībā no automašīnas tipa novietojiet lādētāju tā, lai tas neapdraud nevienu pasažieri bīstamās situācijās.

Tīrīšana un apkope

Regulāri pārbaudiet, vai lādētājam nav bojājumu un vai tas nav netīrs; notīriet to, ja nepieciešams.

**BĪSTAMI**

Elektrošoks, ugunsgrēks

Elektrošoka vai ugunsgrēka izraisītu smagu vai letālu traumu risks.

- ▶ Nekad nemērciet lādētāju vai kontaktdakšas ūdenī vai tieši nesmidziniet uz tiem ūdeni (piemēram, izmantojot augstspiediena tīrīšanas aprīkojumu vai dārza šļūteni).
- ▶ Lādētāju tīriet tikai tad, kad vadības bloks ir pilnībā atvienots no elektrotīkla un automašīnas. Tīrīšanai izmantojiet sausu drānu.

Utilizācija

Elektriskās/elektroniskās ierīces ir jānodod savākšanas punktā vai atkritumu apsaimniekošanas uzņēmumā.

- ▶ Neizmetiet elektriskās/elektroniskās ierīces kopā ar parastajiem sadzīves atkritumiem.
- ▶ Utilizējiet elektriskās/elektroniskās ierīces un akumulatorus saskaņā ar spēkā esošajiem vides aizsardzības noteikumiem.
- ▶ Ja jums rodas jautājumi par utilizāciju, sazinieties ar Porsche partneriem.

Tehniskie dati

Elektrības dati 9Y0.971.675...	BE	BG	BJ
Jauda	7,2 kW	11 kW	22 kW
Nominālā strāva	16 A 2 fāzu 32 A 1 fāzes	16 A 3 fāzu	32 A 3 fāzu
Tīkla spriegums	100–240 V/400 V	100–240/400 V	100–240/400 V
Fāzes	2/1	3	3
Tīkla frekvence	50 Hz/60 Hz	50 Hz/60 Hz	50 Hz/60 Hz
Pārsprieguma kategorija (IEC 60664)	II	II	II
Integrētā paliekošās strāvas ierīce	A tips (maiņstrāva: 30 mA) + līdz- strāva: 6 mA)	A tips (maiņstrāva: 30 mA) + līdz- strāva: 6 mA)	A tips (maiņstrāva: 30 mA) + līdz- strāva: 6 mA)
Aizsardzības klase	I	I	I
Aizsardzības pakāpe	IP55 (ASV: aizsardzības tips 3R)	IP55 (ASV: aizsardzības tips 3R)	IP55 (ASV: aizsardzības tips 3R)
Pārtraides frekvenču joslas	2,4 GHz, 5 GHz	2,4 GHz, 5 GHz	2,4 GHz, 5 GHz
Pārtraides jauda	20 dBm	20 dBm	20 dBm
Mehānikas dati 9Y0.971.675...	BE	BG	BJ
Vadības bloka svars	2,54 kg		
Automatizācijas kabeļa garums	2,5 m vai 7,5 m		
Padeves kabeļa garums	0,9 m		

Tehniskie dati

Standarta sienas stiprinājuma mehāniskie dati 9Y0.971.675...	BE	BG	BJ
Sienas stiprinājuma izmēri	385 mm x 135 mm x 65 mm (garums x platums x augstums)		
Standarta sienas stiprinājuma svars	apmēram 0,45 kg		
Kabeļa vadīklas izmēri	127 mm x 115 mm x 139 mm (garums x platums x augstums)		
Kabeļa vadīklas svars	apmēram 0,42 kg		
Savienojuma stiprinājuma izmēri	136 mm x 50 mm x 173 mm (garums x platums x augstums)		
Savienojuma stiprinājuma svars	apmēram 0,14 kg		
Standarta sienas stiprinājuma kopējais svars	apmēram 1 kg		
Uzlādes doka mehāniskie dati 9Y0.971.675...	BE	BG	BJ
Uzlādes doka izmēri	373 mm x 642 mm x 232 mm (platums x augstums x dziļums)		
Uzlādes doka svars	apmēram 9,7 kg		
Apkārtējās vides un uzglabāšanas apstākļi 9Y0.971.675...	BE	BG	BJ
Apkārtējās vides temperatūra	−30 °C līdz +50 °C		
Mitrums	5–95 % bez kondensācijas		
Augstums	maksimāli 5000 m virs jūras līmeņa		



05004-19-12331

"Atendimento à Regulamentação

Anatel Este equipamento não tem direito à proteção contra interferência prejudicial e não pode causar interferência em sistemas devidamente autorizados. Este produto está homologado pela ANATEL, de acordo com os procedimentos regulamentados pela Resolução 242/2000, e atende aos requisitos técnicos aplicados. Para maiores informações, consulte o site da ANATEL www.anatel.gov.br"

Identifikācijas plāksne

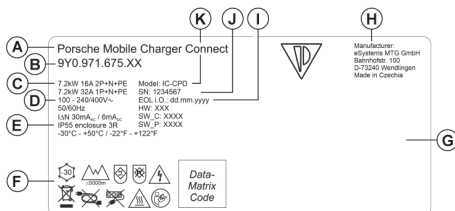

Att. 484 Identifikācijas plāksne (piemērs)

- A** Produkta nosaukums
- B** Artikula numurs
- C** Jauda un nominālā strāva
- D** Tīkla spriegums
- E** Aizsardzības pakāpe
- F** Darbības piktogrammas
- G** Informācija par sertifikātu
- H** Ražotājs

- I** Izgatavošanas datums
- J** Sērijas numurs
- K** Tipa apzīmējums

Ražošanas informācija

Izgatavošanas datums

Lādētāja izgatavošanas datumu var atrast uz identifikācijas plāksnes pēc saīsinājuma "EOL i.O."

Tas ir norādīts šādā formātā: Ražošanas diena.Ražošanas mēnesis.Ražošanas gads

Izgatavošanas datums

Lādētāja izgatavošanas datumu var atrast uz identifikācijas plāksnes pēc saīsinājuma "EOL".

Tas ir norādīts šādā formātā: Ražošanas diena.Ražošanas mēnesis.Ražošanas gads

Lādētāja ražotājs

eSystems MTG GmbH
 Bahnhofstraße 100

73240 Wendlingen

Vācija

Elektroenerģijas pārbaude

Ja rodas jautājumi par regulāru uzlādes infrastruktūras elektroenerģijas pārbaudi (piem., VDE 0702), apmeklējiet vietni <https://www.porsche.com/international/accessoriesandservice/porscheservice/vehicleinformation/documents/> vai sazinieties ar Porsche partneri.

Atbilstības deklarācija

Lādētājam ir radiosistēma.

Šo radiosistēmu ražotājs apliecina, ka radiosistēma atbilst tās lietošanas specifikācijām saskaņā ar direktīvu 2014/53/ES.

ES atbilstības deklarācijas pilns teksts ir pieejams tālāk norādītajā interneta vietnē:

► <http://www.porsche.com/international/accessoriesandservice/porscheservice/vehicleinformation/documents>

Importētāji

Abū Dabī

Porsche Centre Abu Dhabi

Zayed 2nd Street

Abu Dhabi

United Arab Emirates

P.O. Box 915

Tālrunis: +971 2 619 3911

Dubaja

Porsche Centre Dubai

Sheikh Zayed Road E11,

Dubai United Arab Emirates

P.O. Box 10773

Tālrunis: +971 4 305 8555

Tehniskie dati

Krievija

Porsche Russia

Leningrader Chaussee, Building 71A/10

125445, Moscow, Russia

Tālrunis: '+7-495-580-9911

Singapūra: Porsche Singapore

Porsche Asia Pacific Pte Ltd

20 McCallum Street #12-01

Tokyo Marine Centre

Singapore 069046

Ja jums ir jautājumi, lūdzu, sazinieties ar Porsche
Centre Singapore pa tālruni (+65) 6472 4433

Satura rādītājs

A

Apkope.....	953
Atbilstības deklarācija.....	957
Attēlojums	
Valoda un valsts.....	935
Automašīnas uzlādes kabelis	
Kabeļu un kontaktdakšu veidi.....	931
Automašīnas uzlādes ports.....	939

B

Břidinājuma paziņojumu struktūra.....	918
---------------------------------------	-----

D

Darbības traucējumi.....	950
Datu pārraide.....	935
Datu privātuma informācija.....	920
Displejs	
Izvēlnes josla.....	926
Pārvietoties.....	926
Statusa josla.....	925
DNS servera konfigurēšana.....	943
Drošības norādījumi.....	921

E

Enerģijas pārvaldnieks.....	936
Pievienošana.....	944
Sapārošana.....	944
Uzlādes strāvas pielāgošana.....	936
Enerģijas patēriņš uzlādes procesā.....	938

I

Identifikācijas plāksne.....	957
Iedarbināšana.....	935
Ierīces aizsardzība.....	937
Iestatīšanas palīgs.....	938
Importētāji.....	957

Instrumenti.....	928
IP adrese.....	943
IPv4 adreses konfigurēšana.....	943
Izgatavošanas datums.....	957

K

Kabeļi	
Atvienošana.....	935
Nostiprināšana.....	935
Konta ievadišana.....	945
Kopējais enerģijas patēriņš	
Pašreizējais uzlādes process.....	938

L

Lādētāja pārdošana.....	924
Lādētāja preces numurs.....	955
Lādētāja sērijas numurs.....	924
Lādētājs	
Ierīces statuss.....	938
Piktogrammas.....	920
Sākuma parole.....	923
Savienošana.....	942
Uzlādes jauda.....	938
Uzlādes statuss.....	938
Lietošanas instrukcijas.....	938
Lietotāju profilu sapārošana.....	936, 945

M

Mājas tīkls.....	936
IP adrese.....	943
Resursdatora nosaukums.....	943

N

Nepieciešamie instrumenti.....	928
Nostiprināšana transportēšanai.....	952

P

Padeves kabeļi.....	931
Mājsaimniecības elektriskā kontaktrozete.....	932
rūpnieciska elektriskā kontaktrozete.....	932
Padeves kabeļu un automašīnas kabeļu nomaļa.....	934
Pareiza lietošana.....	922
Pašreizējais uzlādes process.....	938
Pazaudēti piekļuves dati.....	923
Piegādes komplekts.....	923
Piekļuves dati.....	923
Lādētāja sērijas numurs.....	924
Timekļa lietotne.....	924
Pierakstīšanās lādētājā.....	937
Piktogrammas.....	920
PIN un PUK	
Paroles maiņa.....	923
Pazušana.....	923
PIN uzvednes iestatīšana.....	937
Plašāka informācija.....	920
Porsche ID.....	924
Porsche ID sapārošana.....	936
Programmatūras atjauninājums.....	935

R

Ražošanas informācija.....	957
Ražotājs.....	957
Resursdatora nosaukums.....	943

S

Savienojuma stiprinājuma uzstādīšana.....	928
Savienojumi	
Enerģijas pārvaldnieks.....	936
PLC drošības kods.....	936
PLC sapārošanas taustiņš.....	936
Tīklājs.....	937
WiFi.....	936
Sērijas numurs.....	957
Simboli šajā vadītāja rokasgrāmatā.....	918

Satura rādītājs

Skatiet vadītāja rokasgrāmatu	
Datu privātuma informācija.....	920
Plašāka informācija.....	920
Standarta sienas stiprinājuma uzstādīšana.....	928
T	
Tehniskie dati	
Apkārtejās vides un uzglabāšanas apstākļi..	955
Elektrības dati.....	955
Mehānikas dati.....	955
Tīkla izvēle.....	936
Tīkla savienojumu izveide	
Elektrovadu sakari (PLC).....	944
Tīklājs.....	943
WiFi.....	943
Tīklājs.....	937
Iestādīšana.....	943
Tīmekļa lietotne	
Atvēršana.....	941
Ieslēgšana.....	937
Paroles maiņa.....	924
Pazaudēta parole.....	924
Sākuma parole.....	924
Tīklājs.....	941
WiFi.....	941
Tīrīšana.....	953
Transportēšana, lādētāja nostiprināšana.....	952
U	
Utilizācija.....	954
Uzlāde	
Apturēšana.....	940
Beigšana.....	940
Sākšana.....	940
Uzlādes doka uzstādīšana.....	929
Uzstādīšana ar starpliku.....	929
Uzstādīšana bez starplikas.....	930
Uzlādes doks.....	948
Aizslēgšana.....	948
Aizvēršana.....	948
Atslēgšana.....	948
Atvēršana.....	948
Uzlādes jauda	
Skatīšana.....	938
Uzlādes kabelis	
Kabeļu un kontaktdakšu veidi.....	931
Uzlādes laiki.....	939
Uzlādes process	
Energijas patēriņš.....	942
Skatīšana.....	942
Uzlādes statuss.....	938
Uzlādes strāvas ierobežošana.....	940
Uzlādes strāvas pielāgošana.....	937
Uzlādes vēstures eksportēšana.....	942
Uzstādīšanas vietas izvēle.....	927
V	
Vadības bloka noņemšana no uzlādes doka.....	948
Vadības bloka pievienošana uzlādes dokam.....	948
Vadības bloks.....	925
Displejs.....	925
Pievienošana pie sienas stiprinājuma.....	929
Savienojumu pārskats.....	924
Vadības iespējas.....	926
Valoda un valsts.....	935
W	
WiFi tīkls	
Atvienošana.....	943
Nezināms tīkls.....	943
Savienošana.....	943
Vadīšana.....	943
Z	
Zemējuma uzraudzība	
Aktivizēšana.....	941
Deaktivizēšana.....	940

Despre acest Manual de utilizare

Avertizări și simboluri

În manualul utilizatorului sunt prezentate diferite tipuri de avertismente și simboluri.



PERICOL

Vătămare gravă sau deces

Nerespectarea avertismentelor din categoria „Pericol” va cauza vătămări grave sau deces.



AVERTISMENT

Posibile vătămări grave sau deces

Nerespectarea avertismentelor din categoria „Avertisment” poate cauza vătămări grave sau deces.



PRECAUȚIE

Posibile vătămări minore sau moderate

Nerespectarea avertismentelor din categoria „Precauție” poate cauza vătămări minore sau moderate.

NOTIFICARE

Posibile deteriorări ale vehiculului

Nerespectarea avertismentelor din categoria „Înștiințare” poate cauza deteriorarea vehiculului.



Informație

Informațiile suplimentare sunt indicate folosind cuvântul „Informație”.

- ✓ Condițiile ce trebuie respectate pentru a utiliza o funcție.
- ▶ Instrucțiuni care trebuie respectate.

1. În cazul în care o instrucțiune este alcătuită din mai mulți pași, aceștia sunt numerotați.

2. Instrucțiuni pe afișajul central pe care trebuie să le urmați.

▶ Indicație despre locul unde pot fi găsite informații importante suplimentare referitoare la un anumit subiect.

Cuprins

Română

Pentru manualul de utilizare

Legendă pictograme.....	963
Informații confidențialitate date.....	963
Informații suplimentare.....	963

Securitate

Instrucțiuni referitoare la siguranță.....	964
Utilizarea adecvată.....	965

Articole furnizate

Date de acces.....	966
--------------------	-----

Prezentare

Conexiunile de pe unitatea de control.....	967
Unitatea de control a încărcătorului.....	968
Afișaje și controale de pe ecran.....	968

Selectarea locației de montare.....	970
--	------------

Instrumente necesare.....	971
----------------------------------	------------

Montarea

Montarea suportului de perete.....	971
Montarea docului de încărcare.....	972

Configurare

Cabluri pentru vehicul și cabluri de alimentare... ..	974
Operarea și configurarea inițială.....	978
Pornirea cu aplicația web.....	980
Autentificarea pe încărcător.....	980
Începerea configurării pe încărcător.....	981
Prezentare.....	981

Funcționarea

Instrucțiuni de utilizare.....	981
Încărcare.....	982
Conectarea la aplicația web.....	984
Utilizarea aplicației web.....	985
Doc de încărcare.....	991

Defecțiuni.....	993
------------------------	------------

Transportul.....	995
-------------------------	------------

Curățare și întreținere.....	996
-------------------------------------	------------

Eliminarea.....	997
------------------------	------------

Date tehnice

Plăcuța de identificare.....	1000
Informații privind producția.....	1000
Importatori.....	1000

Index.....	1002
-------------------	-------------

Pentru manualul de utilizare Legendă pictograme

În funcție de țară, pe încărcător pot fi atașate diferite pictograme.



Operați încărcătorul într-un interval de temperatură între -30 °C și +50 °C.



Încărcătorul nu trebuie operat la altitudini mai mari de 5.000 m deasupra nivelului mării.



Încărcătorul este echipat cu un conductor de protecție necomutat.



Încărcătorul este echipat cu un conductor de protecție comutat.



Eliminați încărcătorul în conformitate cu toate reglementările de eliminare aplicabile.



Nu utilizați cabluri de extensie sau role de cabluri.



Nu utilizați adaptoare (de călătorie).



Nu utilizați prize multiple.



Nu utilizați încărcătoare cu sisteme electronice sau cabluri de conectare deteriorate.



Pericol de electrocutare în cazul utilizării necorespunzătoare.



Respectați instrucțiunile de utilizare furnizate, în special avertismentele și instrucțiunile de siguranță.



Suprafața încărcătorului poate să se încingă.



Nu utilizați încărcătorul în sisteme de alimentare fără împământare, de ex. rețele IT. Operați încărcătorul doar în sisteme de alimentare cu împământare.



Operați încărcătorul doar în rețelele monofazice.



Indică conectorul de tip 1 cu un interval de tensiune mai mic sau egal cu 250 Vca.



Indică conectorul de tip 2 cu un interval de tensiune mai mic sau egal cu 480 Vca.

Informații confidențialitate date

Pentru a vă asigura că echipamentul de încărcare Porsche comunică corect și este actualizat în permanență, Porsche colectează și procesează următoarele date criptate specifice dispozitivului de pe echipamentul de încărcare la intervale regulate: ID dispozitiv, marcă, generație, tip de dispozitiv și versiune de software.

Dacă ați dori, de asemenea, să aveți opțiunea de a utiliza alte servicii Porsche Connect pentru echipamentul de încărcare, trebuie să asociați echipamentul de încărcare la contul Porsche ID, care este disponibil de la distribuitorul Porsche Connect pe anumite piețe. Atunci când utilizați serviciile Porsche Connect, Porsche colectează și procesează următoarele detalii personale și alte date specifice dispozitivului pentru a furniza și oferi aceste servicii: identificarea clientului, statistici, informații proces de încărcare, stare, stare conexiune și marcajul temporal cu momentul în care s-a stabilit ultima dată comunicația. Veți afla informații suplimentare despre termenii și condițiile generale și condițiile de afaceri și politica de confidențialitate a datelor la www.porsche.com/connect-store.

Transferul regulat de date de pe echipamentul de încărcare poate aduce costuri suplimentare de la furnizorul de servicii de internet. Datele dvs. stocate de Porsche pot fi șterse definitiv prin intermediul My Porsche. Din cauza unor restricții tehnice sau legale, unele servicii Porsche Connect de pe echipamentul de încărcare Porsche nu sunt disponibile în toate țările.

Informații suplimentare

Veți găsi informații suplimentare despre încărcător și aplicația web în zona „E-Performance” de pe <https://www.porsche.com>.

Securitate

Instrucțiunile referitoare la siguranță

⚠ PERICOL

Șoc electric, scurtcircuit, incendiu, explozie

Utilizarea unui încărcător defect și a unei prize electrice defecte sau deteriorate, utilizarea necorespunzătoare a încărcătorului sau nerespectarea instrucțiunilor de siguranță poate cauza la scurtcircuit, șocuri electrice, explozii, incendii sau arsuri.

- ▶ Utilizați doar accesorii, de exemplu cabluri de alimentare și cabluri pentru vehicule, care au fost aprobate și furnizate de Porsche.
- ▶ Nu utilizați un încărcător deteriorat și/sau murdar. Înainte de utilizare, verificați dacă cablul și conexiunile conectorilor sunt deteriorate sau murdare.
- ▶ Conectați încărcătorul doar la prize electrice montate adecvat și nedeteriorate și la instalații electrice fără defecte.
- ▶ Nu utilizați cabluri prelungitoare, role de cablu, prize multiple sau adaptoare (de călătorie).
- ▶ Deconectați încărcătorul de la rețeaua de alimentare în timpul furtunilor.
- ▶ Nu modificați și nu reparați niciuna dintre componentele electrice.
- ▶ Defectele trebuie corectate și reparațiile trebuie executate doar de către experți.

⚠ PERICOL

Șoc electric, incendiu

Prizele electrice montate incorect pot cauza șocuri electrice sau incendii atunci când bateria de înaltă tensiune este încărcată prin intermediul portului de încărcare a vehiculului.

- ▶ Testarea și montarea sursei de alimentare și operarea inițială a prizei electrice pentru încărcător trebuie executate doar de un electrician calificat. Această persoană este responsabilă în întregime pentru conformitatea cu standardele și reglementările relevante. Porsche vă recomandă să utilizați un partener de service Porsche certificat.
- ▶ Secțiunea transversală a cablului electric pentru priza electrică trebuie definită în conformitate cu lungimea cablului și reglementările și standardele locale în vigoare.
- ▶ Priza electrică utilizată pentru încărcare trebuie conectată la un circuit electric de siguranță separat, care se conformează cu legile și standardele locale.
- ▶ Încărcătorul este destinat utilizării în spații private și semi-publique, de ex. proprietăți private sau parcări din companii. În unele țări, de ex. în Italia și Noua Zeelandă, încărcarea în modul 2 este **interzisă**¹ în spațiile publice.
- ▶ Persoanele neautorizate (de ex. copiii care se joacă) sau animalele, nu trebuie să aibă acces la încărcător și la vehicul în timpul încărcării nesupravegheate.
 - ▷ Citiți întotdeauna instrucțiunile de siguranță din manualul de montare și din Manual.

⚠ PERICOL

Șoc electric, incendiu

Manevrarea incorectă a contactelor conectorilor poate duce la șocuri electrice sau incendii.

- ▶ Nu atingeți contactele de pe portul de încărcare a vehiculului și de pe încărcător.
- ▶ Nu introduceți niciun obiect în portul de încărcare a vehiculului sau în încărcător.
- ▶ Protejați prizele electrice și conexiunile de umezeală, apă și alte lichide.

⚠ AVERTISMENT

Vapori inflamabili sau explozivi

Componentele încărcătorului pot cauza scânteii și pot aprinde vaporii inflamabili sau explozivi.

- ▶ Pentru a reduce riscul de explozie – în special în garaje – asigurați-vă că unitatea de control este localizată la cel puțin 50 cm deasupra podelei în timpul încărcării.
- ▶ Nu montați încărcătorul în atmosfere cu potențial exploziv.

Doar pentru Indonezia



Dilarang melakukan perubahan spesifikasi yang dapat menimbulkan gangguan fisik dan/atau elektromagnetik terhadap lingkungan sekitar

1. Data tipăririi. Mai multe informații sunt disponibile de la partenerul dumneavoastră Porsche sau de la furnizorul local de electricitate.

Pentru a respecta cerințele cu privire la limitele expunerii la radiații electromagnetice (1999/519/CE), montați încărcătorul astfel încât distanța minimă față de toate persoanele să fie de 20 cm.

Respectați următoarele instrucțiuni și recomandări pentru a garanta încărcarea neîntreruptă cu încărcătorul:

- Atunci când montați o priză electrică nouă, selectați o priză electrică industrială cu cea mai mare putere posibilă (adaptată la instalația electrică casnică) și asigurați-vă că este pusă în funcțiune de un electrician calificat. Porsche vă recomandă să utilizați un partener de service Porsche certificat.
- Atunci când este posibil din punct de vedere tehnic și este permis legal, instalația electrică trebuie dimensionată astfel încât puterea nominală maximă a prizei electrice utilizate să fie disponibilă pentru încărcarea vehiculului.
- Înainte montare, asigurați-vă că puterea necesară pentru încărcarea vehiculului poate fi furnizată continuu de instalația casnică disponibilă. Dacă este necesar, protejați instalația casnică cu un sistem de gestionare a energiei.
- Încărcătorul trebuie operat de preferință în sisteme de alimentare cu surse împământate adecvat. Conductorul de protecție trebuie montat în mod adecvat.
- Dacă aveți dubii cu privire la instalația electrică casnică, contactați un electrician calificat. Porsche vă recomandă să utilizați un partener de service Porsche certificat.
- Dacă intenționați să utilizați încărcătorul cu un sistem fotovoltaic, contactați un partener Porsche.

- Pentru a exploata la maximum performanțele încărcătorului și pentru a asigura încărcarea rapidă a vehiculului, utilizați prize electrice NEMA cu cel mai mare curent nominal posibil adecvat pentru conectorul de alimentare sau prize electrice industriale conforme cu standardul IEC 60309.
- Atunci când încărcați bateria de înaltă tensiune prin intermediul prizei electrice casnice/industriale, instalația electrică poate fi încărcată la capacitate maximă. Porsche recomandă ca instalațiile electrice utilizate pentru încărcare să fie verificate regulat de un electrician calificat. Întrebați un electrician calificat ce intervale de inspecție sunt adecvate pentru instalația dumneavoastră. Porsche vă recomandă să utilizați un partener de service Porsche certificat.
- La livrare, curentul de încărcare este limitat automat pentru a preveni supraîncărcarea instalației electrice. Solicitați unui electrician calificat să pună în funcțiune încărcătorul și să seteze limita curentului de încărcare după cum este necesar pentru instalația casnică.
 - ▷ Consultați capitolul „Limitarea curentului de încărcare” de la pagina 983.

Utilizarea adecvată

Încărcător cu control integrat și protecție pentru încărcare în modul 2 pentru încărcarea vehiculelor cu acumulatori de înaltă tensiune, care respectă standardele și directivele general aplicabile pentru vehicule electrice.

- ▶ Utilizați întotdeauna versiunea adecvată de dispozitiv pentru rețeaua de alimentare locală.
 - ▷ Consultați capitolul „Date tehnice” de la pagina 998.

Încărcătorul poate fi utilizat doar ca unitate combinată compusă din cabluri de alimentare, unitate de control și cablu pentru vehicul.

Articole furnizate

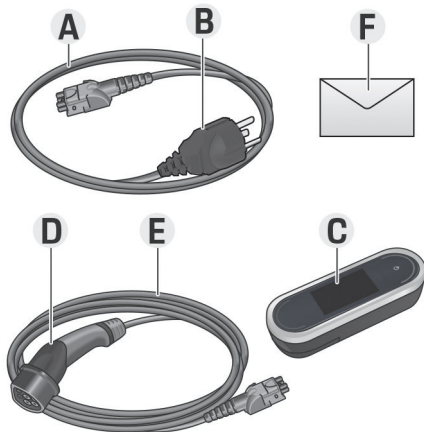

Fig. 485 Articole furnizate

- A** Cablu de alimentare (detașabil de la unitatea de control)
- B** Conector de alimentare pentru conectarea la rețeaua de alimentare
- C** Unitate de control
- D** Conector vehicul (conector pentru vehicul)
- E** Cablu vehicul (detașabil sau fixat pe unitatea de control, în funcție de țară)
- F** Scrisoare care conține date de acces

i Informație

Componente opționale: În funcție de țară, sunt disponibile diferite suporturi de perete, de ex. suportul de perete de bază sau docul de încărcare.

Date de acces

O scrisoare cu datele de acces, care conține toate datele de care aveți nevoie pentru încărcător și aplicația web, este furnizată odată cu dispozitivul dvs.

- ▶ Păstrați scrisoarea cu datele de acces într-un loc sigur.

i Informație

Dacă pierdeți datele de acces care sunt valide la livrarea dispozitivului dvs., de exemplu codul PIN predefinit și parola inițială, contactați partenerul Porsche.

- Pregătiți numărul de serie al încărcătorului.
 - ▶ Consultați capitolul „Numărul de serie al încărcătorului” de la pagina 967.

Scrisoarea cu datele de acces conține următoarele date:

Destinație	Semnificație
Număr de serie	Numărul de serie al încărcătorului
MAC WiFi	Adresa MAC a interfeței WiFi
MAC GRID	Adresa MAC a interfeței PLC domestice
MAC vehicul	Adresa MAC a interfeței PLC a vehiculului
SSID WiFi	<ul style="list-style-type: none"> - SSID al punctului de acces WiFi - Nume gazdă
PSK WiFi	Cheie de rețea

Destinație	Semnificație
Parola de utilizator de acasă	Parola inițială a utilizatorului de acasă pentru aplicația web
Parolă serviciu clienți	Parola inițială de serviciu clienți pentru aplicația web
PIN	Număr de identificare personală
PUK	Cheie de deblocare personală

i Informație

Numele gazdei constă din următoarele elemente:

WallChargerConnect + număr de serie (exemplu: WallChargerConnect-1234567)

i Informație

Câmpul de securitate conține codurile de acces necesare (PIN și PUK). Acest câmp conține o cerneală specială care acoperă aceste coduri. Cerneala poate fi îndepărtată doar după umezirea cu apă a acestui câmp, făcând vizibile codurile.

Nu frecăți și nu răzuți câmpul în timp ce îl umeziți, deoarece codurile ar putea fi, de asemenea, deteriorate.

PIN și PUK

Codurile PIN și PUK sunt utilizate pentru a debloca încărcătorul.

- ▶ Dacă pierdeți sau uitați un cod PIN setat de dvs., deblocați încărcătorul introducând codul PUK și setați un nou PIN.
- ▶ Dacă uitați sau pierdeți codul PUK, contactați partenerul Porsche.

Parolă pentru aplicația web

Parola este utilizată pentru autentificarea la aplicația web.

Atunci când utilizați parola inițială:

- ▶ Dacă uitați sau pierdeți parola inițială, contactați partenerul Porsche.

Atunci când utilizați o parolă pe care o setați dvs.:

- ▶ Dacă pierdeți sau uitați o parolă setată de dvs., restaurați încărcătorul la setările din fabrică și reactivați parola inițială (**Setări** ⚙️ ▶ **Setări din fabrică**).

Numărul de serie al încărcătorului

Numărul de serie al încărcătorului poate fi găsit în următoarele locuri:

- În scrisoarea cu date de acces, după indicația „Serial NumberSerial Number”
- Pe plăcuța de identificare (de pe spatele unității de control), după abrevierea „SNSN”
- Pe încărcător: **Setări** ⚙️ ▶ **Întreținere** ▶ **Informații dispozitiv**
- În aplicația web: **Setări** ▶ **Întreținere** ▶ **Informații**

Numărul de serie al încărcătorului

Numărul de serie al încărcătorului poate fi găsit în următoarele locuri:

- În scrisoarea cu date de acces, după indicația „Serial Number”
- Pe plăcuța de identificare (de pe spatele unității de control), după abrevierea „SN”
- Pe încărcător: **Setări** ⚙️ ▶ **Informații**
- În aplicația web: **Setări** ▶ **Întreținere** ▶ **Informații**

Porsche ID

Atunci când încărcătorul este asociat cu Porsche ID, informațiile despre încărcător și procesele de încărcare pot fi afișate în My Porsche și în Porsche Connect App.

Dacă nu veți mai utiliza încărcătorul, de ex. dacă îl vindeți:

1. Anulați asocierea încărcătorului din ID (**Setări** ⚙️ ▶ **Profilul de utilizatori**).
2. Resetați încărcătorul la setările din fabrică (**Setări** ⚙️ ▶ **Setări din fabrică**).

Prezentare

Conexiunile de pe unitatea de control

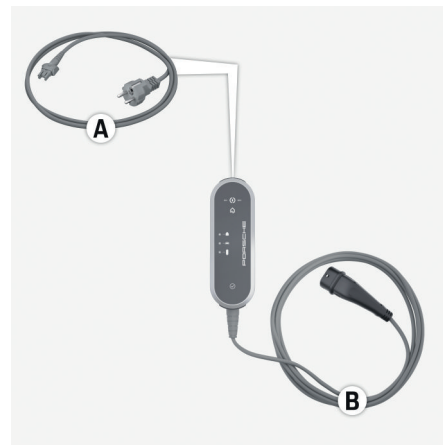

Fig. 486 Conexiunile de pe unitatea de control

A Cabluri de alimentare

B Cablu vehicul

Cablul de alimentare **A** poate fi scos și introdus în partea superioară a unității de control.

Cablul pentru vehicul **B** este scos și introdus în partea inferioară a unității de control.

Unitatea de control a încărcătorului Afișaje și controale de pe ecran

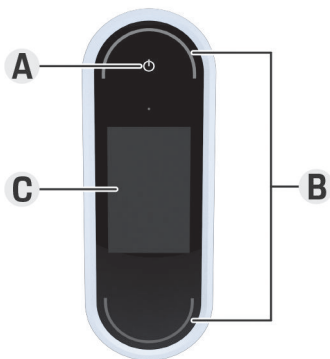

Fig. 487 Unitate de control

- A** Buton de alimentare ☰
- B** LED-uri de stare ○
- C** Afișaj

Încărcătorul poate fi pornit și oprit folosind butonul de alimentare **A** (Fig. 487).

LED-urile de stare **B** (Fig. 487) indică starea încărcătorului.

Comunicarea cu încărcătorul este indicată pe afișajul **C** (Fig. 487) sub formă de mesaje informative și de eroare.

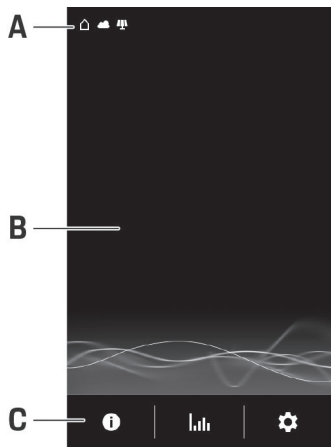

Fig. 488 Afișaj încărcător

- A** Bară de stare
- B** Zonă pentru informații
- C** Bară de meniu

Un senzor de luminozitate controlează luminozitatea afișajului. Luminozitatea se adaptează automat la condițiile de iluminare ambientală.

Bară de stare

În bara de stare pot fi afișate diferite simboluri.

Următoarea prezentare generală indică semnificația simbolurilor din bara de stare.

Simbol	Semnificație
	Este disponibilă o conexiune WiFi
	Este disponibilă o conexiune la server
	Descărcarea software-ului
	Este disponibilă o conexiune la o rețea PLC
	Hotspot activat
	Un profil de încărcare este activat în vehicul. Acest profil este încărcat în conformitate cu setările.
	Sistem fotovoltaic conectat

Bară de stare

În bara de stare pot fi afișate diferite simboluri.

Următoarea prezentare generală indică semnificația simbolurilor din bara de stare.





Simbol	Semnificație
	Este disponibilă o conexiune WiFi
	Este disponibilă o conexiune la server
	Descărcarea software-ului
	Este disponibilă o conexiune la o rețea PLC
	Hotspot activat
	Monitorizarea împământării este dezactivată (Canada, Mexic)
	Încărcătorul este conectat la un manager de energie
	Un profil de încărcare este activat în vehicul. Acest profil este încărcat în conformitate cu setările.
	Sistem fotovoltaic conectat

Informație

În funcție de importanța lor, anumite simboluri se suprapun și, prin urmare, nu sunt vizibile (simbolurile cu prioritate sporită sunt, de exemplu, Rețea PLC < Conexiune WiFi < Manager energie).

Bară de meniu

În bara de meniu pot fi afișate diferite simboluri. Următoarea prezentare generală indică semnificația simbolurilor din bara de meniu.

Simbol	Semnificație
	Informații de pe afișaj despre procesul de încărcare curent
	Istoric încărcare afișaj
	Configurarea setărilor
	Este disponibilă o actualizare de software.

Opțiuni de control

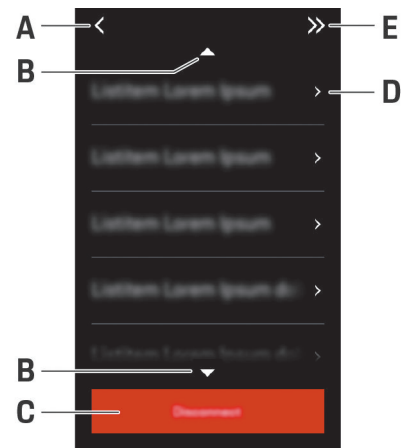

Fig. 489 Opțiuni de control

- A Înapoi
- B Sus/jos
- C Activitate
- D Detalii
- E Omitere

Selectarea locației de montare



PERICOL

Șoc electric, incendiu

Folosirea inadecvată a încărcătorului sau nerespectarea instrucțiunilor de siguranță poate duce la scurtcircuite, șocuri electrice, explozii, incendii sau arsuri.

- ▶ Nu montați suportul de perete de bază sau docul de încărcare în atmosfere cu potențial exploziv.
- ▶ Înainte de a monta suportul de perete de bază sau docul de încărcare, asigurați-vă că nu există cabluri electrice în vecinătatea orificiilor de montare care vor fi realizate.
- ▶ Pentru a reduce riscul de explozie - în special în garaje - asigurați-vă că unitatea de control este localizată la cel puțin 50 cm deasupra podelei în timpul încărcării.
- ▶ Respectați reglementările locale aplicabile cu privire la instalațiile electrice, măsurile anti-incendiu, reglementările de prevenire a accidentelor și căile de evacuare.

Suportul de perete de bază și docul de încărcare sunt concepute pentru montare în interior și în exterior. La selectarea unei locații de montare adecvate trebuie luate în considerare următoarele criterii:

- În mod ideal, montați prizele electrice și circuitul de alimentare, suportul de perete de bază sau docul de încărcare într-o zonă acoperită care oferă protecție de lumina solară directă și de ploaie (de ex. într-un garaj).
- Distanța prizei electrice față de podea și plafon trebuie aleasă în conformitate cu reglementările și standardele naționale astfel încât să se asigure o utilizare confortabilă.

- Nu montați suportul de perete de bază sau docul de încărcare sub obiecte suspendate sau agățate.
- Nu montați suportul de perete de bază sau docul de încărcare în grajduri, clădiri pentru animale sau locuri în care se produc gaze de amoniac.
- Montați suportul de perete de bază sau docul de încărcare pe o suprafață netedă.
- Pentru a asigura fixarea, verificați condiția peretelui înainte de montare.
- Montați suportul de perete de bază sau docul de încărcare cât mai aproape posibil de poziția preferată de parcare a vehiculului. Luați în considerare orientarea vehiculului.
- Montați suportul de perete de bază sau docul de încărcare astfel încât acesta să nu fie în apropierea căilor de acces și cablurile de alimentare să traverseze căile de acces.
- Montați suportul de perete de bază sau docul de încărcare astfel încât distanța dintre conectorul de alimentare și prizele de alimentare să nu depășească lungimea cablului de alimentare disponibil.

Instrumente necesare

- Nivelă cu bulă de aer
- Bormașină electrică
- Șurubelniță

Montarea Montarea suportului de perete Montarea suportului de perete de bază

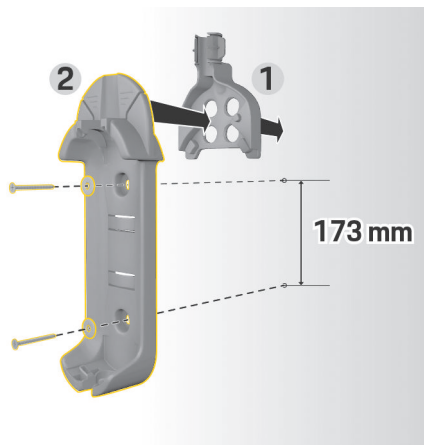

Fig. 490 Dimensiuni de găurire

1. Realizați în perete găuri cu bormașina.
2. Realizați găurile de montare și introduceți dopurile de perete.
3. Apăsați suportul de perete de bază 2 (Fig. 490) în ghidajul cablului 1 (Fig. 490) din față.
4. Înșurubați suportul de perete de bază pe perete.

Montarea dispozitivului de fixare a conectorului

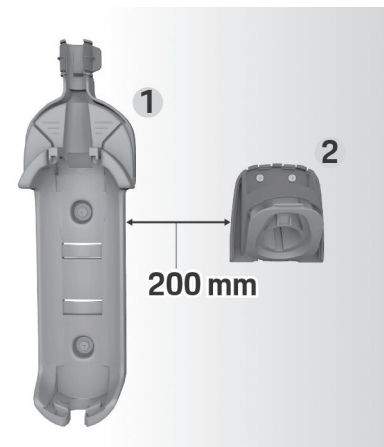

Fig. 491 Distanța dintre suportul de perete și dispozitivul de fixare a conectorului

Atunci când montați dispozitivului de fixare a conectorului, asigurați o distanță de 200 mm de suportul de perete de bază.

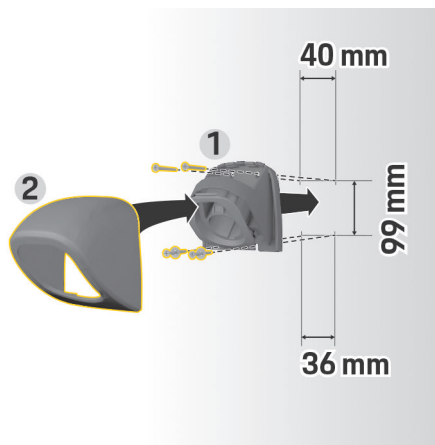

Fig. 492 Dimensiuni de găurire

1. Scoateți dispozitivul de fixare a conectorului 1 (Fig. 492) din capac 2 (Fig. 492).
2. Realizați în perete găuri cu bormașina.
3. Realizați găurile de montare și introduceți dopurile de perete.
4. Înșurubați dispozitivul de fixare a conectorului 1 (Fig. 492) pe perete.
5. Montați capacul 2 (Fig. 492) pe dispozitivul de fixare a conectorului 1 (Fig. 492) de dedesubt și împingeți în sus.

Atașarea unității de comandă la suportul de perete



Fig. 493 Atașarea unității de comandă

1. Direcționați cablul vehiculului prin deschiderea inferioară în suportul de perete de bază, plasați partea inferioară a unității de comandă pe clapetele de blocare inferioare și împingeți către spate pentru a cupla.
2. Direcționați cablul de alimentare prin deschiderea superioară din suportul de perete de bază și blocați clema circulară împingând-o către stânga.
3. Introduceți conectorul vehiculului în dispozitivul de fixare a conectorului.

Montarea docului de încărcare

Există două opțiuni pentru atașarea docului de încărcare. Varianta de montare depinde de tipul de cablu de alimentare (expus sau ascuns).

- **Montare fără distanțier (pentru cabluri de alimentare ascunse):** Placa de asamblare este montată direct pe perete.
- **Montare cu distanțier (pentru cabluri de alimentare expuse):** Placa de asamblare este montată direct pe perete cu un distanțier pentru cablul de alimentare.

Montarea fără distanțier

SG1-506

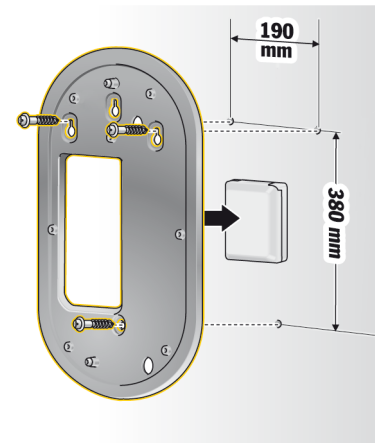

Fig. 494 Dimensiuni de găurire

1. Realizați în perete găuri cu bormașina.
2. Realizați găurile de montare și introduceți dopurile de perete.
3. Înșurubați placa de asamblare pe perete.

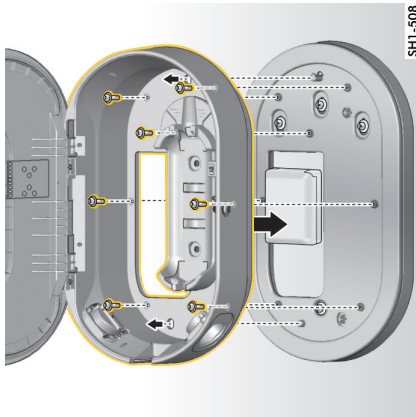

Fig. 495 Înșurubarea docului de încărcare pe placa de asamblare

4. Înșurubați docul de încărcare pe placa de asamblare.

Montarea cu distanțier

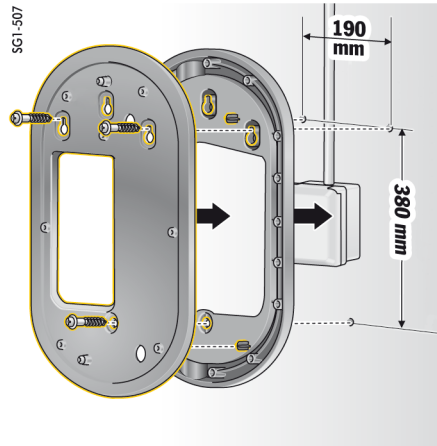

Fig. 496 Dimensiuni de găurire

1. Realizați în perete găuri cu bormașina.
2. Realizați găurile de montare și introduceți dopurile de perete.
3. Înșurubați placa de asamblare și distanțierul pe perete.

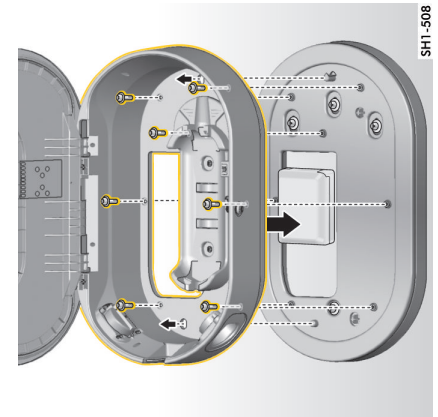

Fig. 497 Înșurubarea docului de încărcare pe placa de asamblare

4. Înșurubați docul de încărcare pe placa de asamblare.

Configurare

Cabluri pentru vehicul și cabluri de alimentare

Informații despre cablurile și conectoarele de încărcare ale vehiculului

În funcție de dotările vehiculului, sunt disponibile diferite porturi de încărcare a vehiculului **A** și conectori pentru vehicul **B**.

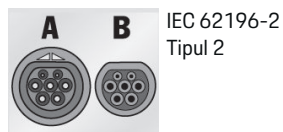
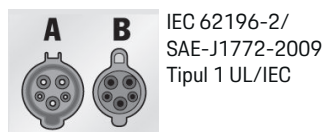

Selectarea cablurilor de alimentare

Pentru încărcarea regulată cu o viteză de încărcare optimă, utilizați doar cablurile de alimentare enumerate mai jos. Puterea maxime de încărcare este de până la 22 kW (în funcție de tipul de dispozitiv, sursa de alimentare/conexiunea casnică și de încărcătorul de la bord). Atunci când conduceți în străinătate, luați întotdeauna cu dvs. cablul de alimentare adecvat pentru țara vizitată.

NOTIFICARE

Utilizați doar cabluri de alimentare aprobate pentru țara în care vă aflați. Următoarele cabluri de alimentare sunt aprobate pentru anumite țări și sunt definite în tabelele de mai jos.

Țară	Cabluri de alimentare
Rusia, Ucraina	5, 6, 7, 8, C
Abu Dhabi, Israel, Singapore	5, 6, 7, 8

Aprobarea cablurilor de alimentare în diferite țări (exemple)

Cablul vehiculului poate fi de 2,5 sau 7,5 metri lungime, în funcție de circumstanțe. În unele țări, lungimea totală a cablului de alimentare, a unității de control și a cablului vehiculului este restricționată, de ex. la 5 metri în Elveția și la 7,5 metri în Israel și SUA¹).

1. Data tipăririi. Mai multe informații sunt disponibile de la partenerul dumneavoastră Porsche sau de la furnizorul local de electricitate.

Cabluri de alimentare pentru prize electrice industriale

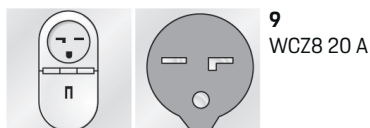
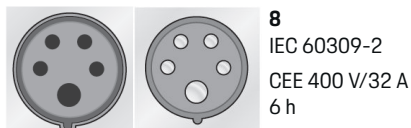
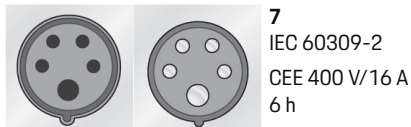
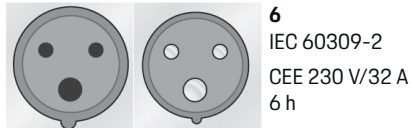
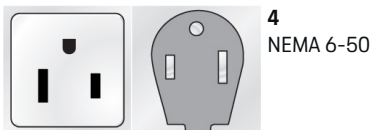
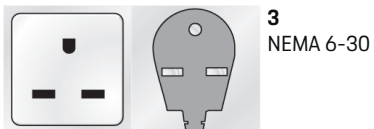

Cabluri de alimentare pentru prize electrice casnice

Dacă nu este disponibilă nicio priză electrică industrială, cablurile de alimentare enumerate mai jos pot fi, de asemenea, utilizate pentru încărcare cu putere redusă.

- ▶ În unele țări, de exemplu în Abu Dhabi, Israel, Singapore și India¹, încărcarea de la prize electrice casnice este **interzisă**.

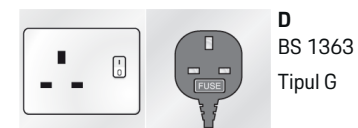
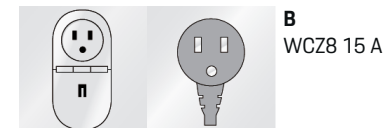
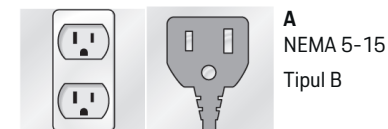

1. Data tipăririi. Mai multe informații sunt disponibile de la partenerul dumneavoastră Porsche sau de la furnizorul local de electricitate.



E
AS 3112
Tipul I

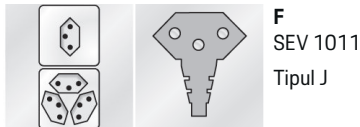

F
SEV 1011
Tipul J

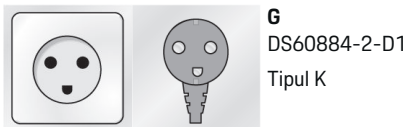

G
DS60884-2-D1
Tipul K



H
CEI23-16-VII
Tipul L 16 A (5 mm)

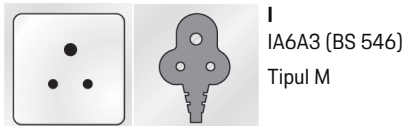

I
IA6A3 (BS 546)
Tipul M

NEMA 6-50/NEMA 14-50 (informații suplimentare)

Informație

Sfera de acțiune

Această recomandare de utilizare se aplică numai regiunilor cu standardul NEMA 6-50/NEMA 14-50.

Încărcarea vehiculului dvs. poate genera curenți electrici înalți. Din motive de siguranță, utilizarea componentelor aprobate exclusiv și instalarea profesională a întregului dispozitiv de încărcare sunt, prin urmare, obligatorii.

Instrucțiuni generale de siguranță

PERICOL Șoc electric și incendiu!

Utilizarea incorectă a echipamentului de încărcare și nerespectarea instrucțiunilor de instalare și siguranță pot duce la scurtcircuit, electrocutare, explozie, incendii sau arsuri.

- ▶ Atenție la instrucțiunile de instalare din manualul echipamentului de încărcare.
- ▶ Acordați o atenție deosebită tuturor avizelor de siguranță și avertizare de acolo.
- ▶ Instalația trebuie efectuată de o persoană cu pregătirea electrică necesară și cunoștințe de specialitate.
- ▶ De asemenea, respectați reglementările naționale pentru executarea de instalații electrice.

Cerințe pentru priza de alimentare

PERICOL Prize de alimentare nepotrivite

O priză de alimentare nepotrivită poate provoca un scurtcircuit, șocuri electrice, explozii, incendii sau arsuri.

- ▶ Folosiți numai un tip de priză de alimentare adecvat pentru această instalație (consultați **Tipuri adecvate de prize de alimentare**).
- ▶ Utilizați numai prize de alimentare care îndeplinesc cerințele privind calitatea suprafețelor de contact și fixare (consultați **Cerințe pentru calitatea prizelor de alimentare**).
- ▶ Evitați contactul direct între șuruburile bornei și fir. De preferință, utilizați manșoane pentru capetele firelor.
- ▶ Evitați blocarea cablului pe izolație.

Tipuri adecvate de prize de alimentare



NEMA 6-50
Priză de alimentare



NEMA 14-50
Priză de alimentare

Cerințe pentru calitatea prizelor de alimentare

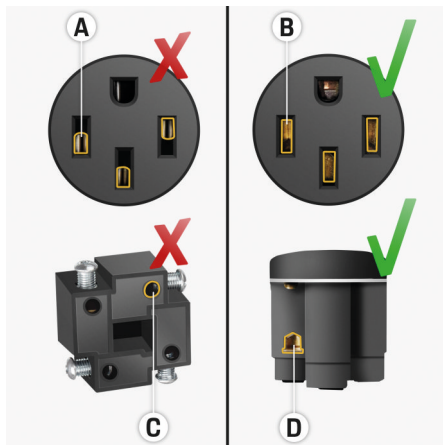

- A** Suprafața de contact este doar la jumătate din înălțimea contactului
- B** Suprafața de contact acoperă întreaga înălțime a contactului
- C** Suprafață mică de contact între șurubul bornei și fir.
- D** Suprafață lată de contact între placa bornei și fir

Cerințe pentru instalarea cablurilor

⚠ PERICOL

Cablu de alimentare inadecvat

Utilizarea cablurilor de alimentare inadecvate sau a curenților electrici excesivi poate provoca scurtcircuit, șocuri electrice, explozii, incendii sau arsuri.

- ▶ Cablul trebuie să aibă o siguranță de 50 A.
- ▶ Utilizați numai cabluri de cupru cu o secțiune transversală minimă de 8 AWG, sau, de preferință, 6 AWG.

Cerințe pentru instalarea în exterior

⚠ PERICOL

Contact direct cu ploaia

Dacă echipamentul de încărcare este utilizat în exterior, contactul direct cu ploaia poate provoca scurtcircuit, șocuri electrice, explozii, incendii sau arsuri.

- ▶ Evitați ca echipamentul de încărcare să intre în contact direct cu ploaia.
- ▶ Utilizați o carcasă rezistentă la ploaie NEMA 3R.

Înlocuirea cablurilor de alimentare și a cablurilor pentru vehicul

⚠ PERICOL

Șoc electric

Risc de accidentare gravă sau fatală în urma șocului electric.

- ▶ Înainte de a schimba cablul de alimentare, scoateți întotdeauna cablul de alimentare din priza electrică și deconectați cablul de încărcare a vehiculului de la portul de încărcare a vehiculului.
- ▶ Schimbați cablurile doar într-un mediu uscat.
- ▶ Utilizați exclusiv cabluri aprobate de Porsche.

▶ Consultați capitolul „Articole furnizate” de la pagina 966.

În unele țări, cum ar fi Norvegia, Italia, Portugalia și Spania¹, cablul de alimentare poate fi înlocuit doar de către un electrician calificat. Porsche vă recomandă să utilizați un partener de service Porsche certificat.

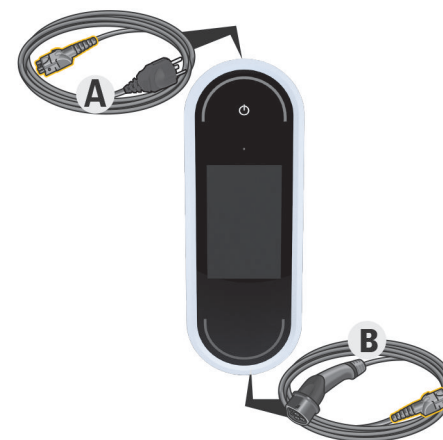

Fig. 498 Conexiunile de pe unitatea de control

Cablul de alimentare **A** poate fi scos și introdus în partea superioară a unității de control.

Cablul pentru vehicul **B** este scos și introdus în partea inferioară a unității de control

1. Data tipăririi. Mai multe informații sunt disponibile de la partenerul dumneavoastră Porsche sau de la furnizorul local de electricitate.

Deconectarea cablurilor

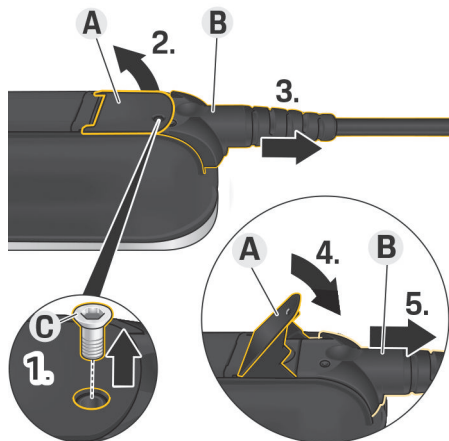

Fig. 499 Deconectarea cablurilor

- ✓ Încărcarea bateriei de înaltă tensiune s-a încheiat și conectorul vehiculului a fost scos din portul de încărcare a vehiculului.
 - ✓ Conectorul a fost deconectat de la priza electrică.
1. Scoateți șurubul C (Fig. 499) cu un instrument adecvat.
 2. Ridicați maneta A (Fig. 499).
 3. Scoateți conectorul B (Fig. 499) până când simțiți prima dată rezistență.
 4. Închideți maneta A (Fig. 499).
 5. Scoateți complet conectorul B (Fig. 499).

Securizarea cablurilor

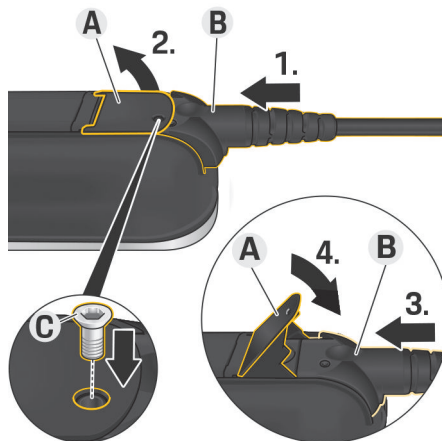

Fig. 500 Conectarea cablurilor și fixarea conectorilor

- ✓ Maneta A (Fig. 500) este închisă.
1. Introduceți conectorul B (Fig. 500) în unitatea de comandă până când simțiți prima dată rezistență.
 2. Ridicați maneta A (Fig. 500).
 3. Introduceți complet conectorul B (Fig. 500).
 4. Închideți maneta A (Fig. 500).
 5. Conector fixat B (Fig. 500) la unitatea de control cu șurubul C (Fig. 500).

Operarea și configurarea inițială

Pornirea

Configurați următoarele setări înainte de a începe să utilizați încărcătorul pentru prima dată.

i Informație

- Opțiunile marcate cu **Ignorare** pot fi omise. În acest caz nu este configurată o setare.
- Setările pot fi întotdeauna modificate oricând pe afișaj .

Limba și țara

1. Selectați limba dorită din listă. Confirmați selecția.
2. Selectați țara dorită din listă.
3. Confirmați limba și țara selectate.

Transmisia datelor

- ▶ Citiți și confirmați instrucțiunile privind transferul datelor.

Actualizări de software

Pentru a garanta funcționalitatea completă și funcționarea eficientă a încărcătorului, întotdeauna trebuie instalat cel mai nou software.

- ▶ Selectați și confirmați setările pentru actualizarea automată a software-ului.

Pornit Încărcătorul verifică dacă sunt disponibile actualizări de software și le descarcă automat. Instalarea poate fi pornită apoi direct sau poate fi amânată pe mai târziu.

Oprit Încărcătorul verifică dacă sunt disponibile actualizări de software și afișează un mesaj corespunzător. Descărcarea poate fi apoi pornită manual.

După finalizarea descărcării, instalarea poate fi pornită apoi direct sau poate fi amânată pe mai târziu.

Dacă nu se poate realiza o conexiune prin internet cu încărcătorul, actualizările de software pot fi, de asemenea, descărcate manual prin adresa web din zona **E-Performance** de pe <https://www.porsche.com> și pot fi instalate prin aplicația web.

Selectarea unei rețele

Selectați opțiunea pentru conectarea la o rețea casnică. Această opțiune poate fi omisă cu **Ignorare**. În acest caz, nu s-a realizat o conexiune la o rețea casnică. Dacă încărcătorul este conectat la o rețea casnică existentă, sunt disponibile informații și funcții avansate. Conexiunea se poate face prin WiFi sau o rețea de comunicații prin liniile de alimentare cu energie electrică (rețea PLC). Dacă nu este disponibilă nicio rețea de domiciliu, se poate configura un hotspot pe încărcător.

Informație

Rețelele publice WiFi fără protecție prin parolă nu sunt acceptate și nu pot fi utilizate.

Conexiune prin WiFi

1. Selectați **WiFi**.
2. Selectați rețeaua casnică din lista de rețele WiFi detectate.
3. Introduceți și confirmați parola.

Conexiune prin butonul de asociere PLC

1. Selectați **Buton asociere PLC**.
2. Începeți procesul de conectare pe modemul PLC. Confirmați apăsând **BINE** pe încărcător.

După ce configurarea este conectată, confirmați cu **Conectare**.

➔ Conexiunea la rețea PLC este activă.

În cazul în care este stabilită o conexiune la rețeaua , simbolul va fi afișat în bara de stare.

Conexiune prin codul de securitate PLC

Pentru această metodă trebuie utilizat un dispozitiv cu software de control pentru rețeaua PLC.

1. Pentru a stabili o conexiune la o rețea PLC folosind codul de securitate, selectați **Cod de securitate PLC**.

➔ Codul de securitate apare pe afișaj.

2. Introduceți codul de securitate pentru încărcător în meniul relevant din software-ul de control pentru rețeaua PLC, pentru a integra încărcătorul în rețeaua PLC.

➔ Conexiunea la rețea PLC este activă.

În cazul în care este stabilită o conexiune la rețeaua , simbolul va fi afișat în bara de stare.

Informație

Caracteristici PLC:

- Interfețe separate cu vehiculul și cu infrastructura
- PLC la IEEE P1901
- Priză casnică AV
- Criptare: AES 128 de biți
- Bandă de frecvențe: 2-30 MHz

Profiluri de utilizator (asocierea Porsche ID)

Aunci când încărcătorul este asociat cu Porsche ID, informațiile despre încărcător și procesele de încărcare pot fi afișate în My Porsche și în aplicația Porsche Connect.

Pentru a asocia încărcătorul cu Porsche ID:

- ▶ Accesați site-ul web indicat pe afișajul încărcătorului în browserul de pe dispozitiv și introduceți codul de utilizator.

- sau -

Scanați codul QR afișat pe încărcător. Puteți scana codul QR în următoarele moduri:

- Folosind aplicația Porsche Connect (**Contul meu > Cabluri și dispozitive de încărcare > Scanare cod QR**).
- Utilizarea camerei de pe dispozitiv (iOS 11 sau o versiune ulterioară, diferit pentru Android).
- Utilizarea unei aplicații pentru scanarea codurilor QR.

Dacă încărcătorul a fost asociat cu succes, asistentul de instalare trece la pasul următor.

Conectarea la managerul de energie

Dacă este disponibil un manager de energie, puteți stabili o conexiune la acesta. Apoi, managerul de energie preia controlul asupra procesului de încărcare.

- ▶ Pentru instrucțiuni cu privire la conectare, consultați manualul operare a managerului de energie.

Dacă nu există un manager de energie disponibil, vehiculul va fi încărcat la curentul de încărcare introdus pe încărcător:

▶ **Setări** ▶ **Reglare curent electric**

▶ Consultați capitolul „Adaptarea curentului de încărcare” de la pagina 980.

Hotspot

Dacă nu este posibilă integrarea într-o rețea casnică, încărcătorul poate activa un hotspot și îl poate utiliza pentru a stabili o conexiune la aplicația web a încărcătorului.

▶ Pentru a realiza un hotspot, faceți clic pe **Activare hotspot**.

După ce este stabilit un hotspot, simbolul  apare în bara de stare.

Informație

Dacă utilizați un sistem Android, poate fi necesar să confirmați separat că conexiunea a fost stabilită, astfel încât să se poată stabili o conexiune hotspot.

Adaptarea curentului de încărcare

Curentul maxim de încărcare permis pentru încărcător poate fi setat aici dacă nu este niciun manager de putere disponibil în rețeaua casnică.

Valoarea maximă afișată este determinată de tipurile de cabluri conectate.

▶ Setati curentul de încărcare la valoarea maximă disponibilă în rețeaua de alimentare cu energie utilizată pentru încărcător. Utilizați **Plus** și **Minus** pentru a face acest lucru.

▶ Consultați capitolul „Limitarea curentului de încărcare” de la pagina 983.

Protecție dispozitiv

Pentru a preveni conectarea la încărcător a unui vehicul neautorizat, poate fi configurat un PIN.

1. Pentru a activa indicația codului PIN, selectați **Pornit**.
2. Introduceți un PIN din 4 cifre și confirmați.
3. Introduceți din nou PIN-ul și confirmați.
 - ➔ Activarea solicitării PIN-ului este confirmată.

Finalizarea instalării

▶ Folosind **Rezumat**, verificați setările introduse și finalizați instalarea.

Pornirea cu aplicația web:

Încărcătorul trebuie configurat înainte ca acesta și aplicația web să fie utilizate în maniera normală. Apoi, trebuie stabilită o conexiune între dispozitivul dvs. (PC, tabletă sau smartphone) și încărcător.

Cerințe pentru pornirea inițială din aplicația web

La prima utilizare a aplicației web, trebuie să aveți la îndemână următoarele informații:

- Accesați scrisoarea cu date pentru Porsche Mobile Charger Connect pentru conectarea la aplicația web a încărcătorului
- Datele de acces pentru rețeaua dvs. casnică
- Datele de acces pentru profilul de utilizator (pentru asocierea acestuia cu ID-ul dvs. Porsche)

Cerințe pentru pornirea inițială din aplicația web

La prima utilizare a aplicației web, trebuie să aveți la îndemână următoarele informații:

- Accesați scrisoarea cu date pentru Porsche Wall Charger Connect pentru conectarea la aplicația web a încărcătorului
- Datele de acces pentru rețeaua dvs. casnică
- Datele de acces pentru profilul de utilizator (pentru asocierea acestuia cu ID-ul dvs. Porsche)

Aplicația web acceptă următoarele browsere:

- Google Chrome versiunea 57 sau ulterioară (variantă recomandată)
- Mozilla Firefox versiunea 52 sau ulterioară (variantă recomandată)
- Microsoft Internet Explorer versiunea 11 sau ulterioară
- Microsoft Edge
- Apple Safari versiunea 10 sau ulterioară

Autentificarea pe încărcător

Informație

Datele de autentificare în încărcător sunt incluse în scrisoarea cu datele de acces, furnizată împreună cu produsul. Câmpul de securitate conține codurile de acces (PIN și PUK). Acest câmp conține o cerneală specială care acoperă aceste coduri.

Codurile sunt vizibile doar atunci când acest câmp este umezit cu apă.

Nu frecăți și nu răzuți câmpul în timp ce îl umeziți, deoarece codurile ar putea fi, de asemenea, deteriorate.

- ✓ Încărcătorul este pornit.
 - ✓ Aveți la îndemână scrisoarea cu datele de acces.
1. Aflați codul PIN din scrisoare. În acest scop, umeziți câmpul de securitate pentru ca PIN-ul să devină vizibil.
 2. Introduceți codul PIN.

Începerea configurării pe încărcător

Încărcătorul este configurat cu ajutorul asistentului de configurare, care vă va ghida în cadrul procesului de instalare. Configurarea trebuie finalizată înainte ca încărcătorul să poată fi utilizat corect.

► Consultați manualul de utilizare a încărcătorului Porsche Mobile Charger Connect pentru detalii privind configurarea încărcătorului.

Prezentare

Aplicația web oferă o gamă mai extinsă de opțiuni de configurare în comparație cu încărcătorul.

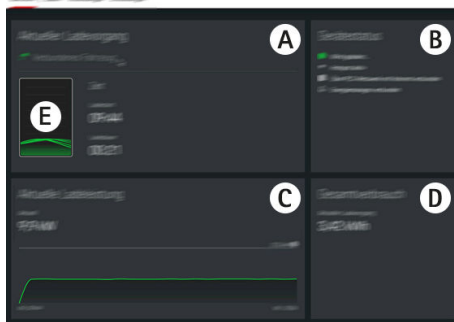

Fig. 501 Panoul de bord al aplicației web

1. Data tipăririi: Mai multe informații sunt disponibile de la partenerul dumneavoastră Porsche.

A Sesiune de încărcare actuală

Afișează informații despre sesiunea de încărcare actuală, cum ar fi ora începerii și durata încărcării.

B Stare dispozitiv

Afișează informații referitoare la dispozitiv, cum ar fi:

- Starea actuală de încărcare
- conexiunea de rețea utilizată
- Starea conexiunii la managerul de putere (dacă există)
- disponibilitatea unei actualizări software
- Dezactivarea monitorizării împământării

C Capacitate de încărcare curentă

Puterea electrică curentă [în kilowați] de la încărcător la consumator.

Caracteristică: Curba indică evoluția puterii de încărcare de la începerea încărcării și consumul total de energie [în kilowați].

Selecționați o oră de pe curbă pentru a vedea punctul de încărcare din momentul respectiv.

D Consum

Consumul total de energie din sesiunea de încărcare actuală [în kilowați-oră].

E Stare încărcare

Starea de încărcare a încărcătorului este indicată de culoarea utilizată pentru panoul de bord:

- Roșu: Mesaj de eroare
- Albastru: Încărcare întreruptă
- Verde: Vehiculul se încarcă
- Alb: La încărcător, nu este conectat niciun vehicul.

Funcționarea Instrucțiuni de utilizare

În unele țări, autoritățile relevante trebuie notificate atunci când conectați echipamentul de încărcare al vehiculului electric.

- Verificați dacă există obligații de a anunța autoritățile și cerințele legale pentru operare înainte de a conecta echipamentele de încărcare.

NOTIFICARE

Deteriorarea încărcătorului

- Amplasați întotdeauna încărcătorul pe o suprafață solidă atunci când încărcați.
- Porsche vă recomandă să operați încărcătorul în suportul de perete de bază sau în docul de încărcare. În unele țări, de ex., în Elveția¹, încărcătorul poate fi utilizat doar în suportul de perete de bază sau în docul de încărcare.
- Nu scufundați încărcătorul în apă.
- Protejați încărcătorul de zăpadă și gheață.
- Manipulați cu grijă încărcătorul și protejați-l de posibile deteriorări cauzate de trecerea cu roțile peste acesta, cădere, tragere, îndoire sau strivire.
- Nu deschideți carcasa încărcătorului.

NOTIFICARE

Deteriorarea încărcătorului

Încărcătorul trebuie operat doar într-un interval de temperatură între $-30\text{ }^{\circ}\text{C}$ și $+50\text{ }^{\circ}\text{C}$.

- ▶ Pentru a preveni supraîncălzirea în timpul funcționării, evitați expunerea continuă a încărcătorului la lumină solară directă. Dacă încărcătorul se supraîncălzește, încărcarea va fi întreruptă automat până când temperatura revine la nivelul normal.
- ▶ Dacă încărcătorul este prea cald sau prea rece, lăsați-l să revină încet la intervalul de temperaturi de funcționare și nu îl încălziți sau răciți activ, de exemplu cu apă rece sau cu un uscător de păr.

Încărcare

Instrucțiunile de încărcare

Portul de încărcare a vehiculului

Pentru informații despre conectarea și deconectarea cablului vehiculului la și de la portul de încărcare a vehiculului și pentru nivelul de încărcare și starea de conectare a portului de încărcare a vehiculului:

▶ Consultați manualul.



Șoc electric, incendiu

Risc de accidentare gravă sau fatală în urma incendiilor sau șocului electric.

- ▶ Respectați întotdeauna ordinea specificată pentru procedura de încărcare.
- ▶ Nu decuplați cablul vehiculului de la portul de încărcare a vehiculului în timpul procesului de încărcare.
- ▶ Încheiați procesul de încărcare înainte de a deconecta cablul vehiculului de la portul de încărcare a vehiculului.
- ▶ Nu deconectați încărcătorul de la priza electrică în timpul procesului de încărcare.

Erorile sunt prezentate pe afișaj și sunt indicate de LED-uri de stare roșii. Se afișează mesajul de eroare, cauza și o acțiune de remediere.

- ▶ Consultați capitolul „Defecțiuni” de la pagina 993.

Timpii de încărcare

Durata de încărcare poate varia în funcție de următorii factori:

- Priza electrică utilizată (priză electrică casnică sau industrială)
- Tensiunea și curentul electric din rețeaua de alimentare, în funcție de țară
- Setările pentru limitarea curentului de încărcare din încărcător
- Fluctuațiile de tensiune din rețeaua de alimentare
- Temperatura ambiantă a vehiculului și a încărcătorului. Timpii de încărcare pot fi mai lungi dacă temperatura se află la limitele temperaturii ambiante permise.
 - ▶ Consultați capitolul „Activarea și dezactivarea monitorizării împământării” de la pagina 983.
- Temperatura bateriei de înaltă tensiune și a unității de control
- Sistemul de pre-răcire/încălzire a habitaculului este activat
- Amperajul conectorului de alimentare și al conectorului vehiculului

Informație

Din cauza sistemelor naționale de alimentare diferite, sunt furnizate versiuni diverse de cabluri. Aceasta poate duce la indisponibilitatea puterii maxime de încărcare. Mai multe informații sunt disponibile de la partenerul dumneavoastră Porsche.

Pornirea, întreruperea și terminarea încărcării

Începerea încărcării

1. Introduceți conectorul în priza electrică.
 - ☺ Butonul de alimentare se aprinde cu alb.
 - LED-urile de stare se aprind cu alb.
 - ➔ Afișajul se aprinde.
2. Introduceți conectorul vehiculului în portul de încărcare a vehiculului.
 - ☺ Butonul de alimentare se aprinde cu alb.
 - LED-urile de stare clipesc cu alb.

Pentru informații despre conectarea cablului vehiculului la portul de încărcare a vehiculului:

 - ▶ Consultați manualul.
 - ➔ În urma unui auto-test reușit și atunci când conexiunea este stabilă, LED-urile de stare se aprind cu alb.
3. Încărcarea pornește automat.
 - ☺ Butonul de alimentare se aprinde cu alb.
 - LED-urile de stare clipesc cu alb.
4. După câteva minute, încărcătorul este comutat la modul standby.
 - ➔ Vehiculul începe încărcarea.

i Informație

- Încărcarea este controlată de vehicul. Încărcarea poate fi oprită doar din vehicul.
- Starea de încărcare este indicată pe afișaj, în afara cazului în care încărcătorul nu se află în modul standby. Afișajul poate fi pornit din nou prin apăsarea butonului de alimentare ☺.
- O funcție de oprire în caz de temperatură excesivă previne supraîncălzirea în timpul încărcării.

Întreruperea încărcării

Încărcarea este controlată de vehicul și poate fi întreruptă ocazional, de exemplu pentru a optimiza consumul de energie.

O întrerupere a încărcării este indicată pe unitatea de control:

- ☺ Butonul de alimentare se aprinde cu alb.
 - LED-urile de stare clipesc cu albastru.
- Afișajul se aprinde.

Vehiculul reîncepe încărcarea în mod automat. Încărcarea poate fi oprită din vehicul.

Oprirea încărcării

- ✓ Încărcarea a fost finalizată cu succes.
 - ☺ Butonul de alimentare se aprinde cu alb.
 - LED-urile de stare se aprind cu verde.
- Afișajul pornește și prezintă informații despre procesul de încărcare finalizat. După câteva minute, încărcătorul este comutat la modul standby.
- ▶ Deconectați conectorul vehiculului din portul de încărcare a vehiculului.

Limitarea curentului de încărcare

Unitatea de control detectează automat tensiunea și curentul disponibil. Puterea utilizată pentru încărcare poate fi setată prin intermediul limitării curentului de încărcare. Ultimul curent de încărcare setat este salvat. Pentru a preveni supraîncălzirea instalației electrice, curentul de încărcare este limitat automat la 50% la livrare atunci când sunt utilizate prizele electrice de uz casnic.

Dacă încărcătorul este conectat la un manager de energie, curentul de încărcare este limitat în conformitate cu valorile presetate în managerul de energie. Curentul de încărcare maxim disponibil poate fi, de asemenea, redus de alți consumatori din rețeaua casnică, de exemplu de un radiator electric sau un încălzitor de apă. Puterea de încărcare nu trebuie setată niciodată la o valoare mai mare decât cea maximă disponibilă pentru circuitul electric utilizat. Dacă aveți dubii cu privire la acest lucru, contactați un electrician calificat.

Activarea și dezactivarea monitorizării împământării



PERICOL

Șoc electric, scurtcircuit, incendiu, explozie

Folosirea încărcătorului fără monitorizarea activă a împământării poate cauza electroșocuri, scurtcircuite, explozii sau arsuri.

- ▶ Încărcătorul trebuie operat de preferință în sisteme de alimentare cu surse împământate adecvat.
- ▶ Dezactivați monitorizarea împământării doar în sisteme de alimentare neîmpământate.
- ▶ Activați monitorizarea împământării în sisteme de alimentare împământate.

▶ Consultați capitolul „Activarea monitorizării împământării” de la pagina 984.

Dezactivarea monitorizării împământării

- ✓ Un mesaj de eroare care indică un conductor de protecție întrerupt sau absent apare pe afișaj.
- ✓ Monitorizarea împământării a întrerupt procesul de încărcare sau îl împiedică să pornească.

☉ Butonul de alimentare se aprinde cu roșu.

○ LED-urile de stare se aprind cu roșu.

Pe afișaj apare un mesaj de eroare.

1. Pentru a dezactiva monitorizarea împământării, confirmați mesajul de eroare cu opțiunea **Confirmați**.
2. Mențineți apăsat butonul de alimentare ☉ timp de 3 secunde.
3. Confirmați dezactivarea monitorizării împământării cu opțiunea **Confirmare**.
 - ➔ Monitorizarea rămâne dezactivată în următorul proces de încărcare.

Activarea monitorizării împământării

Dacă încărcătorul este utilizat într-un sistem de alimentare cu împământare, activați monitorizarea împământării.

1. Deschideți meniul **Monitorizare împământare (Setări ⚙️ ▶ Monitorizare împământare)**.
2. Activați monitorizarea împământare cu **Activare**. Atunci când monitorizarea împământării este activată, articolul de meniu **Monitorizare împământare** nu va apărea în meniul **Setări ⚙️**.

Conectarea la aplicația web

Pentru utilizarea standard a aplicației web, selectați tipul Utilizator de acasă. Utilizatorul Serviciu clienți dispune de opțiuni de configurare suplimentare și trebuie utilizat de către partenerul Porsche, în scopuri legate de service.

- ✓ Asigurați-vă că aveți la îndemână datele de acces.

1. Selectați utilizatorul corespunzător în câmpul **Utilizator**.

2. Introduceți parola (din scrisoarea cu datele de acces).

i Informație

După 25 de minute de inactivitate, utilizatorul este deconectat automat de la aplicația web.

Deschiderea aplicației web

În aplicațiile web concepute special pentru fiecare încărcător sunt disponibile opțiuni de configurare suplimentare și informații detaliate cu privire la procesele de încărcare existente.

i Informație

- În funcție de browserul utilizat, este posibil ca aplicația web să nu se deschidă imediat. În schimb, mai întâi poate fi afișată o notificare privind setările de securitate ale browserului.
- Este posibil să trebuiască să introduceți cheia de rețea la deschiderea aplicației web. Aceasta depinde de sistemul de operare al dispozitivului dvs.

Deschiderea aplicației web prin intermediul hotspotului

Aplicația web poate fi deschisă cu un dispozitiv (PC, tabletă sau smartphone) printr-un hotspot configurat de încărcător.

Pentru a configura un hotspot:

- ▶ Consultați capitolul „Hotspot” de la pagina 980.
- ▶ Pentru a deschide aplicația web atunci când un hotspot este activ, introduceți următoarea adresă IP în bara pentru adresă din browser: 192.168.0.1

Deschiderea aplicației web prin intermediul WiFi

Aplicația web poate fi deschisă într-un browser de pe un dispozitiv (PC, tabletă sau smartphone) care este autentificat la aceeași rețea casnică precum încărcătorul.

- Introduceți adresa IP curentă a încărcătorului în bara de adresă a browserului. Veți găsi adresa IP curentă în **Setări ⚙️ ▶ Rețea ▶ Informație rețea**.
– sau –
Introduceți numele gazdei încărcătorului în bara de adresă a browserului. Veți găsi numele gazdei în scrisoarea cu date de acces.

▶ Pentru informații despre aplicația web, consultați manualul de la <https://www.porsche.com/international/about-porsche/e-performance/help-and-contact/>

Utilizarea aplicației web

Deschiderea aplicației web

Stabilirea unei conexiuni cu încărcătorul

Dacă încărcătorul a fost integrat în rețeaua dvs. casnică (WiFi sau Powerline Communication) în timpul configurării, aplicația web poate fi accesată cu ajutorul adresei IP alocate.

Pentru informații referitoare la stabilirea conexiunilor la rețea, ► Consultați capitolul „Conexiuni” de la pagina 986..

Deschiderea aplicației web prin intermediul WiFi

✓ Dispozitivul dvs. și încărcătorul sunt conectate la aceeași rețea WiFi.

1. Deschideți browserul.
2. În bara de adresă a browserului: Introduceți adresa IP alocată în timpul configurării (în **Setări** ► **Rețele** ► **Informație rețea** de pe încărcător) sau numele gazdei încărcătorului (indicat în scrisoarea cu datele dvs. de acces).

Deschiderea aplicației web prin Comunicație pe cabluri de alimentare electrică

✓ Dispozitivul și încărcătorul se află în aceeași rețea, grație conexiunii PLC.

1. Deschideți browserul.
2. În bara de adresă a browserului: Introduceți adresa IP alocată în timpul configurării (în **Setări** ► **Rețele** ► **Informație rețea** de pe încărcător).

Deschiderea aplicației web prin intermediul hotspotului

Ca alternativă, conexiunea poate fi stabilită printr-un hotspot. Încărcătorul are un punct de acces wireless (hotspot), care este protejat prin parolă și necesită autentificarea manuală. Un dispozitiv cu WiFi se poate conecta la hotspot, permițând apoi accesarea aplicației web a încărcătorului. În aplicația web, puteți integra încărcătorul în rețeaua casnică în orice moment.

✓ Încărcătorul este pornit. Încărcătorul își activează automat hotspotul WiFi.

1. Pe dispozitivul dvs., atingeți pictograma de rețea sau WiFi din bara de sarcini sau panoul de notificări.
2. Selectați rețeaua WiFi din listă. Numele rețelei WiFi va fi același cu numele SSID din scrisoarea cu datele de acces și va avea formatul **ICCPD-#####**.
3. Apăsați butonul Conectare.
4. În câmpul **Cheie de securitate**, introduceți codul de securitate (indicat ca **WiFi PSK** în scrisoarea cu datele dvs. de acces).
 - Conexiunea la rețeaua WiFi este stabilită.

Note: În sistemul de operare Windows 10, vi se va cere să introduceți mai întâi codul PIN al routerului. Selectați linkul Conectare cu un cod de securitate al rețelei, apoi introduceți codul.
5. Deschideți browserul.
6. Introduceți următoarea adresă IP în bara de adresă a browserului: **192.168.0.1**.

i Informație

Dacă dispozitivul dvs. este conectat la o rețea casnică, acesta nu va mai putea accesa aplicația web prin intermediul adresei IP a hotspotului (192.168.0.1), ci numai prin intermediul adresei IP alocate automat sau al numelui gazdei încărcătorului.

- Adrese IP existente:
 - Web Application: **Întreținere** ► **Informații dispozitiv**
 - Încărcător: **Setări** ► **Rețele** ► **Informație rețea**
- Nume de gazdă existente:
 - Scrisoare care conține date de acces
 - Web Application: **Întreținere** ► **Informații dispozitiv**

Redirecționarea către aplicația web

i Informație

În funcție de browserul utilizat, este posibil ca aplicația web să nu se deschidă imediat. În schimb, mai întâi poate fi afișată o notificare privind setările de securitate ale browserului.

1. În mesajul de avertizare afișat în browser, selectați **Avansat**.
2. În următoarea casetă de dialog, selectați **Adăugare excepție**.
 - Certificatul SSL este confirmat, iar aplicația web se deschide.

Istoric încărcare

Aici, sesiunile de încărcare ale încărcătorului sunt afișate în ordine cronologică. Pentru fiecare sesiune de încărcare, sunt disponibile următoarele informații:

- Ora
- Durata încărcării
- Consum
- Cost (dacă este conectat un manager de putere)
- Contul utilizat (dacă a fost selectat un cont în timpul încărcării active)

Aplicația web oferă opțiunea de exportare a istoricului de încărcare în format Excel.

1. Selectați **Exportare istoric de încărcare**.
2. Navigați la locația de stocare dorită și salvați fișierul.

i Informație

Pentru fiecare sesiune de încărcare activă, puteți selecta între conturile **Serviciu** și **Personal** în scopuri de evaluare. Puteți selecta contul din informațiile **sesiunii de încărcare** actuale (simbolul **i** din bara de meniu) de pe încărcător. Opțiunea dvs. va fi aplicată, de asemenea, în timpul următorului proces de încărcare, deci trebuie să o schimbați dacă este necesar.

Conexiuni

Pentru a accesa aplicația web a încărcătorului și informațiile și setările acesteia, dispozitivul dvs. și încărcătorul dvs. trebuie să fie conectate la rețeaua casnică (printr-o conexiune WiFi sau PLC). Toate funcțiile aplicației web pot fi utilizate prin conexiunea la internet a rețelei casnice.

Dacă nu există nicio rețea casnică în locația de utilizare, dispozitivul dvs. (PC, tabletă sau smartphone) se poate conecta la încărcător direct prin hotspotul

WiFi al acestuia. În acest caz, însă, nu va exista nicio conexiune la internet și vor fi disponibile numai funcțiile instalate local.

i Informație

Dacă dispozitivul dvs. este conectat la o rețea casnică, acesta nu va mai putea accesa aplicația web prin intermediul adresei IP a hotspotului (192.168.0.1), ci numai prin intermediul adresei IP alocate automat sau al numelui gazdei încărcătorului.

- Adrese IP existente:
 - Web Application: **Întreținere** ▶ **Informații dispozitiv**
 - Încărcător: **Setări** ⚙ ▶ **Rețele** ▶ **Informație rețea**
- Nume de gazdă existente:
 - Scrisoare care conține date de acces
 - Web Application: **Întreținere** ▶ **Informații dispozitiv**

i Informație

Dacă treceți de la modul hotspot la o conexiune de rețea WiFi sau invers în timpul configurării, va trebui să vă autentificați din nou.

Puteți comuta la rețeaua casnică folosind Powerline Communication cât timp o conexiune la hotspot este activă, fără a reporni procesul.

i Informație

Dacă utilizați aplicația web, dezactivați conexiunea la hotspot numai dacă conexiunea la rețeaua rezidențială nu este posibilă.

- ▶ Selectați conexiunea la rețeaua dorită (hotspot, WiFi, Comunicație pe cabluri de alimentare electrică).

Hotspot

Dispozitivul dvs. se poate conecta direct la încărcător, prin hotspotul WiFi integrat al acestuia.

1. Selectați **Configurare hotspot**.
 2. La **Setări**, introduceți numele rețelei și codul de securitate al hotspotului.
- ▶ Pentru informații referitoare la stabilirea unei conexiuni prin hotspot, ▶ Consultați capitolul „Deschiderea aplicației web” de la pagina 985.

WiFi

i Informație

Dacă încărcătorul este deja conectat la dispozitivul dvs. prin hotspot, nu puteți stabili simultan o conexiune la rețeaua WiFi. Trebuie să dezactivați hotspotul mai întâi.

1. Activați conexiunea WiFi.
 2. Selectați opțiunea **Conectare la rețea**.
 3. Selectați rețeaua din listă și introduceți **Cheie de securitate. Rețea diferită**: Selectați acest element dacă utilizați o rețea care nu se află în listă.
 4. Alegeți dacă doriți ca adresa IP să fie alocată automat (recomandat).
 - ➔ Adresa IP apare odată ce este stabilită conexiunea la rețea.
- Starea **Conectat** apare în listă, în dreptul rețelei.

Gestionarea rețelelor WiFi

Opțiune	Explicație
Rețea diferită	▶ Selectați acest element dacă rețeaua dvs. nu se află în listă.
Gestionați rețelele cunoscute	▶ Selectați Ștergere pentru a elimina rețelele salvate. În acest mod, încărcătorul se va afla în rețeaua corectă.

Deconectarea de la rețea

1. Selectați rețeaua care este conectată în prezent.
2. Selectați **Deconectare** pentru a vă deconecta de la rețeaua WiFi.

Configurarea unei conexiuni la rețea

1. Selectați rețeaua care este conectată în prezent.
2. Selectați **Configurare** pentru a schimba setările adresei IPv4 și serverului DNS.

 **Informație**

Pentru conexiunea la rețea, se utilizează banda de frecvență de 2,4 GHz. În cazul unor probleme cu conexiunea, dezactivați banda de frecvență de 5 GHz a routerului de rețea.

Comunicație pe cabluri de alimentare electrică

Ca alternativă la WiFi, încărcătorul se poate conecta la rețeaua casnică printr-o conexiune PLC. În acest scop, sursa de alimentare de la rețea existentă este utilizată pentru a configura o rețea locală pentru transfer de date. Încărcătorul este înregistrat ca client în rețeaua PLC.

Pentru a stabili o conexiune, încărcătorul și modemul PLC se pot conecta unul la celălalt cu ajutorul butoanelor lor de asociere. În acest caz, încărcătorul este asociat automat cu modemul PLC. O altă metodă de conectare constă în introducerea codului de securitate al încărcătorului pe modemul PLC.

1. Activați **Comunicație pe cabluri de alimentare electrică (PLC)**.
 2. Adăugați încărcătorul în rețeaua PLC:
 - **Opțiunea 1:** Cu butonul de asociere:
 - a. În aplicația web, selectați **Conectare prin metoda apăsare PLC**.
 - b. Selectați **Începere asociere**.
 - c. Pentru a stabili o conexiune, apăsați butonul de asociere de pe modemul PLC în interval de 2 minute.
 - d. Selectați butonul **Conectare** pentru a confirma asocierea.
 - **Opțiunea 2:** Prin introducerea codului de securitate PLC:
 - a. Selectați opțiunea **Stabiliți conexiunea cu o cheie de securitate PLC**. Este afișat codul de securitate.
 - b. Introduceți codul de securitate în setările modemului PLC.
- ➔ Încărcătorul este integrat în rețeaua PLC și este stabilă o conexiune.

Conexiune PLC la vehicul

Această funcție este vizibilă numai pentru utilizatorul **Serviciu clienți** și poate fi configurată numai de către acesta. În cazul în care conexiunea PLC este dezactivată, nu vor mai fi transferate date către vehicul prin cablu.

Acest mod este necesar în timpul anumitor măsurători, de exemplu.

Când transferul de date este activ, încărcarea utilizează protocolul de încărcare (comunicații de nivel înalt) ca opțiune standard.

Când transferul de date este dezactivat, încărcarea se bazează pe parametrii electrici (modulație în lățime a impulsurilor).

Adăugarea managerului de energie

Pentru asumarea controlului încărcării de managerul de putere, încărcătorul (dispozitivul EEBus) și managerul de putere trebuie să fie conectate între ele. Conexiunea poate fi stabilită atât din aplicația web a managerului de putere, cât și din aplicația web a încărcătorului (sau direct de pe încărcător).

Stabilirea unei conexiuni la încărcător din managerul de putere

▶ Procedura pentru stabilirea conexiunii la încărcător este descrisă în capitolul „Adăugarea unui dispozitiv EEBus” din instrucțiunile pentru aplicația web pentru Porsche Home Energy Manager.

Stabilirea unei conexiuni managerul de putere de pe încărcător

✓ Încărcătorul și managerul de putere sunt localizate în aceeași rețea.

- În aplicația web a încărcătorului, navigați la **Conexiuni ▶ Manager de putere**.
 - ➔ Managerul de energie este afișat în lista **Manageri de putere disponibili**.
- Selectați și extindeți managerul de putere.
- Selectați **Asociați dispozitive**.
 - ➔ Conexiunea este bifată.
- În caseta de dialog **Realizare conexiune**, verificați identitatea managerului de energie folosind numărul ID (SKI) încă o dată, apoi selectați **Conectare**.
 - ➔ Managerul de energie este conectat cu succes și se afișează starea **Manager de putere conectat**.

Setările managerului de energie (de ex., informațiile despre curentul de încărcare, protecția la supraîncărcare, încărcarea optimizată și setările pentru tarife) sunt adoptate de încărcător.

Deconectarea de la managerul de putere:

- În aplicația web a încărcătorului, navigați la **Conexiuni ▶ Manager de putere**.
 - ➔ Managerul de energie conectat este cu starea **Manager de putere conectat**.
- Selectați **Deconectare**.
 - ➔ Încărcătorul este deconectat de la managerul de energie.

Asocierea profilurilor de utilizatori



Informație

Pentru a transfera date în contul dvs. Porsche ID, dispozitivul trebuie să fie conectat la internet.

În contul dvs. Porsche ID, puteți, de asemenea, afișa informații despre sesiunile de încărcare. În acest scop, încărcătorul trebuie asociat cu un Porsche ID.

- Selectați butonul **Conectare cont utilizator**.
 - ➔ Se deschide caseta de dialog **Conectare cont utilizator**.
- În funcție de existența unei conexiuni la internet, selectați următoarea opțiune (consultați „Opțiuni de conectare la internet”).
- Pe site-ul web al contului Porsche ID, introduceți datele dvs. de conectare (ID-ul Porsche, parola).

Opțiuni de conectare la internet

Opțiune	Explicație
Către My Porsche	<ul style="list-style-type: none"> ✓ Aplicația web este conectată la internet. ▶ Veți fi redirecționat(ă) la contul dvs. Porsche ID.
Mai multe opțiuni	<ul style="list-style-type: none"> ✓ Aplicația web nu este conectată la internet. ▶ Dacă dispozitivul dvs. mobil are o conexiune la internet, fie scanați codul QR afișat, fie introduceți manual adresa URL afișată în browser.

Setări Sistem

Mod demonstrație

Această setare este vizibilă numai pentru utilizatorul Serviciu clienți. În modul de demonstrație, funcțiile încărcătorului pot fi afișate într-un mod ușor de utilizat și poate fi simulată o sesiune de încărcare. Setările efectuate în modul de demonstrație nu sunt aplicate.

- ✓ Utilizatorul **Serviciu clienți** este autentificat.
- ▶ Activați funcția.

La următoarea autentificare în aplicația web, modul de demonstrație va fi dezactivat încă o dată.

Modificare parolă

Puteți modifica parola de conectare din aplicația web. Noua parolă aleasă va suprascrie parola inițială din scrisoarea cu datele de acces.

- ▶ Selectați **Modificare** și introduceți o parolă nouă.

Activarea protecției dispozitivului

Codul PIN protejează încărcătorul și previne conectarea unui vehicul la încărcătorul dvs. de către persoane neautorizate.

- Activați funcția.
- Introduceți un PIN din 4 cifre și confirmați.
- Introduceți din nou PIN-ul și confirmați.
 - ➔ Activarea solicitării PIN-ului este confirmată.

Introduceți acest cod PIN pentru a debloca încărcătorul.

Activarea unui cod PIN de vizitator

În plus, puteți crea un cod PIN de vizitator pentru un alt utilizator.

- ▶ Procedura este aceeași cu cea utilizată pentru crearea unui cod PIN de protecție a dispozitivului.

i Informație

Vizitatorul nu va putea configura încărcătorul.

Controlul consumului de energie

Activarea modului Repaus servește la economisirea energiei. Modul Repaus începe imediat ce încărcarea este finalizată.

- ▶ Activați **Mod Repaus**.

Dispozitivul va avea nevoie de un timp pentru a ieși din modul Repaus și a fi din nou gata de utilizare.

i Informație

Încărcătorul trece automat în modul standby după o perioadă mai lungă de inactivitate. Mai întâi, luminozitatea afișajului este estompată, apoi afișajul este oprit. Apăsăți butonul Alimentare pentru a îl reporni.

Introducerea limbii și țării

Câmp	Explicație
Limbă	Selectează limba pentru aplicația web.
Țară	Țara de utilizare. Setările de configurare variază în funcție de țară. Dacă nu introduceți țara efectivă de utilizare, este posibil ca anumite setări să nu fie disponibile.

Introducerea datei și orei

Câmp	Explicație
Data și ora	Dacă există o conexiune la rețea, data și ora sunt aplicate automat. Fus orar: Poate fi selectată manual. Setarea orei: Introduceți o oră dacă ora rețelei nu este disponibilă ca referință.

Unități

Selectați parametrii și unitățile care doriți să fie utilizate de încărcător.

Ecran dispozitiv

Această setare determină luminozitatea afișajului încărcătorului.

Încărcare

Stare rețea electrică

Această setare este vizibilă numai pentru utilizatorul **Serviciu clienți**. Încărcătorul detectează automat informațiile privind starea rețelei electrice, afișate aici.

Afișaj	Explicație
Faze rețea de alimentare	Numărul de faze din cablul de alimentare.
Tip cablu	Tipul cablului de încărcare a vehiculului. Tipul cablului este o informație importantă pentru setarea curentului maxim de încărcare.
Funcționare restricționată	Această figură indică senzorii de putere de încărcare restricționați din cauza supraîncălzirii: <ul style="list-style-type: none"> – 0: Supratemperatură microcontroler – 1: Supratemperatură releu – 2: Supratemperatură internă – 3: Supratemperatură senzor 1 cablu infrastructură – 4: Supratemperatură senzor 2 cablu infrastructură

Monitorizarea împământării



PERICOL

Șoc electric, scurtcircuit, incendiu, explozie

Folosirea încărcătorului fără monitorizarea activă a împământării poate cauza electroșocuri, scurtcircuite, explozii sau arsuri.

- ▶ Încărcătorul trebuie operat de preferință în sisteme de alimentare cu surse împământate adecvat.
- ▶ Dezactivați monitorizarea împământării doar în sisteme de alimentare neîmpământate.
- ▶ Activați monitorizarea împământării în sisteme de alimentare împământate.

Pentru a activa și dezactiva monitorizarea împământării ▶ Consultați capitolul „Activarea și dezactivarea monitorizării împământării” de la pagina 983.

Adaptarea curentului de încărcare

O intensitate prea mare a curentului de încărcare a vehiculului poate arde siguranța, cauzând o pană de curent în zona acoperită de siguranța respectivă.

Dacă la încărcător este conectat un manager de putere, protecția la supraîncărcare monitorizează curentul de încărcare la nivelul încărcătorului. Dacă în rețeaua casnică nu există niciun manager de putere, trebuie să definiți un curent maxim de încărcare pentru încărcător.

Curentul de încărcare introdus nu trebuie să depășească curentul maxim de încărcare pe care îl poate suporta instalația electrică.

Acordați atenție aspectelor de mai jos atunci când determinați curentul maxim de încărcare:

- Tipul de cablu conectat la încărcător
- Alți consumatori conectați la cablul sau siguranța respectivă

Informații despre cablurile de alimentare și utilizarea acestora în diferite țări Consultați capitolul „Selectarea cablurilor de alimentare” de la pagina 974..

Informație

Puterea de încărcare nu trebuie setată niciodată la o valoare mai mare decât cea maximă disponibilă pentru circuitul electric.

Dacă aveți dubii cu privire la acest lucru, contactați un electrician calificat.

Informație

Dacă este conectat un manager de putere, setările acestuia vor suprascrie valoarea introdusă de dvs.

- ✓ Cablul vehiculului este conectat la încărcător.
- ▶ În aplicația web, utilizați controlerul pentru a seta o valoare minimă și una maximă pentru curentul de încărcare.

Service

Afișarea informațiilor despre dispozitiv

Aceste informații sunt bazate pe datele încărcătorului, de ex., numărul de versiune, numărul de serie și numele gazdei.

Partenerul de service Porsche va avea nevoie de aceste date dacă apar mesaje de eroare.

Afișarea informațiilor privind timpul de rulare totală

Afișaj	Explicație
Consum total de energie	Afișează consumul total de energie al încărcătorului pentru toate sesiunile de încărcare anterioare.
Durată de încărcare totală	Afișează durata totală de încărcare a încărcătorului pentru toate sesiunile de încărcare anterioare.

Afișarea jurnalului de evenimente

Această setare este vizibilă numai pentru utilizatorul **Serviciu clienți**. Informațiile din jurnalul de evenimente afișate aici sunt legate de mesaje de eroare survenite în timpul testului de sistem. Sunt afișate jurnalele de evenimente active și pasive. Spre deosebire de evenimentele pasive, evenimentele active sau erorile sunt persistente.

- ▶ Selectați jurnalul corespunzător pentru a vedea mesaje de eroare și rezultatele testului sistemului.

Instalarea actualizărilor software

Încărcătorul caută implicit actualizări software și le descarcă. Această setare determină dacă actualizările software sunt instalate automat sau manual. **Versiune de software:** Indică versiunea software curent instalată.

Informație

Pentru a găsi și descărca actualizări software, încărcătorul trebuie să aibă o conexiune la internet.

Actualizare automată

Atunci când această funcție este activată, încărcătorul instalează automat actualizările software.

- ▶ Selectați **Actualizare software automată**.

Actualizare manuală

Când este disponibilă o nouă versiune software, o notificare apare la starea dispozitivului pe panoul de bord.

- ✓ **Actualizare software automată** este dezactivat.
- ▶ Selectați **Executați actualizarea de software** pentru a începe instalarea.

Memorarea setărilor

Setările dvs. de configurare și datele introduse anterior pot fi salvate cu ajutorul unei copii de rezervă. Cu această copie de rezervă, puteți restabili aceste setări, dacă este necesar, de exemplu, după o resetare la setările din fabrică. Copiile de rezervă sunt create manual în aplicația web.

Copiile de rezervă nu includ parole sau date personale, cum ar fi istoricul de încărcare.

Crearea unei copii de rezervă

În cazul copiilor de rezervă manuale, datele sunt stocate pe dispozitiv.

- ✓ Dispozitivul dvs. și încărcătorul sunt conectate la aceeași rețea.
- 1. Selectați **Export**.
- 2. Navigați la locația de stocare.
- 3. Salvați fișierul copiei de rezervă.

Atribuire parolă: Introduceți o parolă.

Parola vă protejează datele și trebuie introdusă atunci când importați sau restabiliți copia de rezervă.

Restabilirea unei copii de rezervă

Puteți importa pe încărcător un fișier de copie de rezervă salvat pe dispozitiv.

- ✓ Dispozitivul dvs. și încărcătorul sunt conectate la aceeași rețea.
- 1. Selectați butonul **Import**.
- 2. Navigați la fișierul copiei de rezervă și selectați-l.
- 3. Introduceți parola utilizată pentru a salva fișierul copiei de rezervă.

Revenirea la setările din fabrică

Dacă activați această funcție, toate datele personale și configurările, cum ar fi istoricul de încărcare și setările de rețea, vor fi șterse. În plus, toate parolele vor fi resetate la valorile inițiale indicate în scrisoarea cu datele de acces.

- ▶ Activați **Resetare la setările din fabrică**. Pentru a crea copia de rezervă Consultați capitolul „Service” de la pagina 990.

i Informație

Dacă setările sunt readuse la starea din fabrică, asistentul de configurare vă va ajuta să realizați cele mai importante setări ale încărcătorului la următoarea pornire a acestuia.

Doc de încărcare

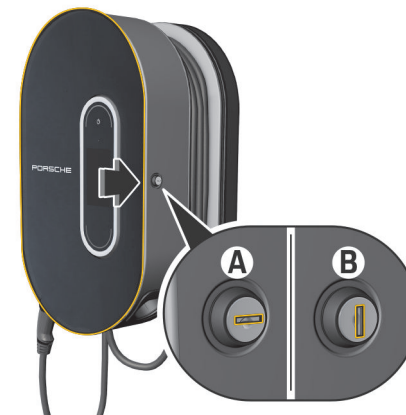

Fig. 502 Doc de încărcare

Deschiderea docului de încărcare

- ▶ Apăsăți clapeta docului de încărcare în **direcția săgeții**. Clapeta se deschide automat.

Închiderea docului de încărcare

- ▶ Închideți clapeta docului de încărcare și apăsați-o în **direcția săgeții**.

Blocarea docului de încărcare

- ▶ Rotiți încuietorea în poziția **A** (Fig. 502).

Deblocarea docului de încărcare

- ▶ Rotiți încuietorea în poziția **B** (Fig. 502).

Atașarea unității de control la docul de încărcare și scoaterea acesteia din docul de încărcare

NOTIFICARE

Deteriorarea încărcătorului

- ▶ Țineți întotdeauna ușile închise.
- ▶ Nu plasați obiecte pe clapetă sau pe docul de încărcare.

Atașarea unității de control la docul de încărcare

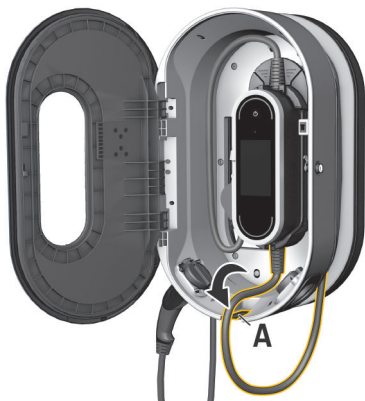

Fig. 503 Atașarea unității de control

1. Deschideți clapeta docului de încărcare.
2. Poziționați unitatea de control sub clemele de blocare ale docului de încărcare și cuplați în spate.

3. Direcționați cablul pentru vehicul prin deschiderea A (Fig. 503) și înfășurați cablul în exces în jurul docului de încărcare.
4. Introduceți cablul de alimentare în priza electrică.
5. Închideți clapeta docului de încărcare.

Scoaterea unității de control din docul de încărcare



Fig. 504 Atașarea unității de control

1. Deschideți clapeta docului de încărcare.
2. Deconectați cablul de alimentare de la priza electrică.
3. Desfășurați complet cablul vehiculului de pe docul de încărcare.
4. Detașați unitatea de control din suport apăsând comutatorul de eliberare (săgeata) și scoateți.

Defecțiuni

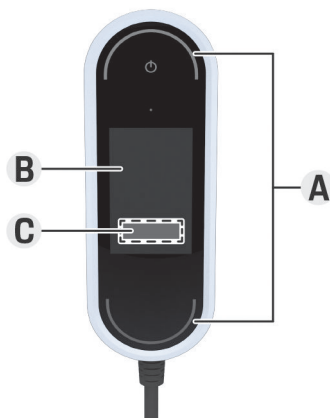

A LED-urile de stare se aprind cu roșu

B Mesaje de eroare și cauză

C Remediu

În eventualitatea unor erori sau defecțiuni, încărcătorul indică un mesaj corespunzător pe afișaj. LED-urile de stare și martorul de pe butonul de alimentare se aprind cu roșu. Mesajul indică detaliile erorii, informații despre cauză și o acțiune de remediere.

- ▶ Urmați instrucțiunile furnizate pentru acțiunea de remediere.

NOTIFICARE



Deteriorarea încărcătorului

- ▶ Dacă o eroare persistă sau reapare, deconectați încărcătorul de la sursa de alimentare și contactați un electrician calificat. Porsche vă recomandă să utilizați un partener de service Porsche certificat.

Următoarea prezentare generală conține recomandări pentru defecțiunile care restricționează sau împiedică încărcarea vehiculului.

Fig. 505 Afișarea defecțiunilor

Situație	Acțiune recomandată
Afișajul (ecran, LED-uri de stare, buton de alimentare) s-a oprit complet din funcționare.	<ul style="list-style-type: none"> ▶ Deconectați încărcătorul de la rețeaua de alimentare și înlocuiți-l. ▶ Solicitați unui electrician calificat să verifice instalația casnică.
Afișajul este gol, LED-urile de stare nu își schimbă culoarea și butonul de alimentare se aprinde cu roșu.	<ul style="list-style-type: none"> ▶ Încărcătorul este supraîncălzit. Deconectați încărcătorul de la rețeaua de alimentare și lăsați-l să se răcească încet singur. ▶ Dacă eroarea persistă, înlocuiți încărcătorul.

Situație	Acțiune recomandată
Operarea sau încărcarea restricționată nu este posibilă (mesaj pe afișaj).	<ul style="list-style-type: none"> ▶ Asigurați-vă că cablul de alimentare și cablul pentru vehicul sunt conectate la unitatea de control în partea corectă și că sunt introduse corect în conectori. ▶ Asigurați-vă că temperatura încărcătorului se încadrează în intervalul permis. <ul style="list-style-type: none"> ▷ Consultați capitolul „Date tehnice” de la pagina 998. ▶ Confirmați mesajele de eroare care apar. ▶ Reporniți încărcătorul. Apăsăți butonul de alimentare cel puțin 10secunde pentru a reporni.
Curentul de încărcare este prea redus (mesaj pe afișaj).	<ul style="list-style-type: none"> ▶ Rețeaua casnică este supraîncărcată. Dezactivați alte sarcini electrice mai mari.
Tensiunea sursei de alimentare este prea mare (mesaj pe afișaj).	<ul style="list-style-type: none"> ▶ Solicitați unui electrician calificat să verifice instalația casnică.
Temperatura încărcătorului nu se încadrează în intervalul permis (mesaj pe afișaj).	<ul style="list-style-type: none"> ▶ Oprirea la temperaturi prea mari ale dispozitivului: Evitați lumina directă a soarelui și lăsați încărcătorul să se răcească încet singur. ▶ Oprirea la temperaturi prea mici ale dispozitivului: Lăsați încărcătorul să se încălzească într-un mediu cald înainte de a-l utiliza. ▶ Senzor de temperatură dispozitiv defect: Solicitați înlocuirea încărcătorului.
Înterupătorul din instalația casnică a fost acționat (mesaj pe afișaj).	<ul style="list-style-type: none"> ▶ Reduceți curentul de încărcare din setările de pe încărcător. ▶ Confirmați mesajele de eroare care apar.
Este afișată o întrerupere de încărcare:	<ul style="list-style-type: none"> ▶ Așteptați până când vehiculul reîncepe încărcarea în mod automat. ▶ Încărcarea poate fi oprită din vehicul.
<ul style="list-style-type: none"> ▶  Butonul de alimentare se aprinde cu alb ▶  LED-urile de stare clipește cu albastru. ▶ Afișajul se aprinde. 	

Transportul

AVERTISMENT

Încărcătură neasigurată

Un încărcător neasigurat, asigurat incorect sau poziționat incorect poate aluneca din poziție și poate pune în pericol ocupanții vehiculului în urma frânării, accelerării, schimbărilor de direcție sau în cazul unui accident.

- ▶ Nu transportați niciodată încărcătorul neasigurat.
- ▶ Transportați întotdeauna încărcătorul în portbagaj, niciodată în habitacul (de ex. pe scaune sau în fața acestora).

Asigurarea încărcătorului pentru transport

Încărcătorul este furnizat cu sau fără cutie de transport, în funcție de tipul de vehicul.

- ▶ Dacă se furnizează o cutie de transport: Depozitați și transportați întotdeauna încărcătorul în cutia de transport. Atașați cutia de transport de colierele de fixare față și spate cu cârlige.
Pentru informații cu privire la colierele de fixare din portbagaj:
 - ▷ Consultați manualul.
- ▶ Dacă nu se furnizează o cutie de transport: Depozitați încărcătorul în portbagaj pentru transport.
- ▶ În funcție de tipul de vehicul, depozitați încărcătorul astfel încât să nu pună în pericol pasagerii în situații periculoase.

Curățare și întreținere

Verificați la intervale regulate dacă încărcătorul este deteriorat sau murdar și curățați-l dacă este necesar.



PERICOL

Șoc electric, incendiu

Risc de accidentare gravă sau fatală în urma incendiilor sau șocului electric.

- ▶ Nu scufundați niciodată încărcătorul sau conectorii în apă și nu le stropiți direct cu apă (de ex. cu echipamente de curățare sau furtunuri de grădină sub presiune).
- ▶ Curățați încărcătorul doar atunci când unitatea de control este deconectată complet de la sursa de alimentare și de la vehicul. Utilizați o cârpă uscată pentru curățare.

Eliminarea

Dispozitivele electrice/electronice trebuie predate într-un punct de colectare sau unitate de gestionare a deșeurilor.

- ▶ Nu aruncați dispozitive electrice/electronice odată cu deșeurile menajere.
- ▶ Eliminați dispozitivele electrice/electronice în conformitate cu reglementările aplicabile privind protecția mediului.
- ▶ Dacă aveți întrebări despre eliminare, contactați un partener Porsche.

Date tehnice

Date electrice 9Y0.971.675...	BE	BG	BJ
Putere	7,2 kW	11 kW	22 kW
Curent nominal	16 A, bifazic 32 A, monofazic	16 A, trifazic	32 A, trifazic
Tensiune rețea	100 – 240V/400V	100 – 240/400V	100 – 240/400V
Faze	2/1	3	3
Frecvență rețea	50 Hz/60 Hz	50 Hz/60 Hz	50 Hz/60 Hz
Categorie supratensiune (IEC 60664)	II	II	II
Dispozitiv integrat curent rezidual	Tipul A (CA: 30 mA) + CC: 6 mA)	Tipul A (CA: 30 mA) + CC: 6 mA)	Tipul A (CA: 30 mA) + CC: 6 mA)
Clasă de protecție	I	I	I
Clasă de protecție	IP55 (SUA: Incintă 3R)	IP55 (SUA: Incintă 3R)	IP55 (SUA: Incintă 3R)
Bande de frecvență de transmisie	2,4 GHz, 5 GHz	2,4 GHz, 5 GHz	2,4 GHz, 5 GHz
Putere de transmisie	20 dBm	20 dBm	20 dBm
Date mecanice 9Y0.971.675...	BE	BG	BJ
Greutatea unității de control	2,54 kg		
Lungimea cablului vehiculului	2,5 m sau 7,5 m		
Lungimea cablului de alimentare	0,9 m		

Date mecanice pentru suportul de perete de bază 9Y0.971.675...	BE	BG	BJ
Dimensiuni suport de perete de bază	385 mm x 135 mm x 65 mm (lungime x lățime x înălțime)		
Greutate suport de perete de bază	aprox. 0,45 kg		
Dimensiuni ghidaj cablu	127 mm x 115 mm x 139 mm (lungime x lățime x înălțime)		
Greutate ghidaj cablu	aprox. 0,42 kg		
Dimensiuni dispozitiv de fixare conector	136 mm x 50 mm x 173 mm (lungime x lățime x înălțime)		
Greutate dispozitiv de fixare conector	aprox. 0,14 kg		
Greutate suport de perete de bază complet	aprox. 1 kg		
Date mecanice pentru docul de încărcare 9Y0.971.675...	BE	BG	BJ
Dimensiunile docului de încărcare	373 mm x 642 mm x 232 mm (lățime x înălțime x adâncime)		
Greutatea docului de încărcare	aprox. 9,7 kg		
Condiții de mediu și depozitare 9Y0.971.675...	BE	BG	BJ
Temperatura ambiantă	de la -30 °C până la +50 °C		
Umiditate	5% – 95% fără condens		
Altitudine	max. 5.000 m deasupra nivelului mării		



05004-19-12331

„Atendimento à Regulamentação

Anatel Este equipamento não tem direito à proteção contra interferência prejudicial e não pode causar interferência em sistemas devidamente autorizados. Este produto está homologado pela ANATEL, de acordo com os procedimentos regulamentados pela Resolução 242/2000, e atende aos requisitos técnicos aplicados. Para maiores informações, consulte o site da ANATEL www.anatel.gov.br”

Plăcuța de identificare

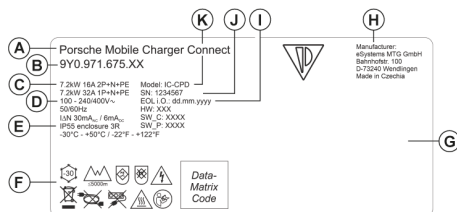

Fig. 506 Plăcuța de identificare (exemplu)

- A** Nume produs
- B** Număr articol
- C** Putere și curent nominal
- D** Tensiune rețea
- E** Clasă de protecție
- F** Pictograme pentru operare
- G** Informații de certificare
- H** Producător

- I** Data fabricației
- J** Număr de serie
- K** Desemnarea tipului

Informații privind producția

Data fabricației

Data fabricației încărcătorului poate fi găsită pe plăcuța de identificare, după abrevierea „EOL i.O.”.

Este prezentată în formatul următor: Data de producție.Luna de producție.Anul de producție

Data fabricației

Data fabricației încărcătorului poate fi găsită pe plăcuța de identificare, după abrevierea „EOL”.

Este prezentată în formatul următor: Data de producție.Luna de producție.Anul de producție

Producătorul încărcătorului

eSystems MTG GmbH
 Bahnhofstraße 100
 73240 Wendlingen
 Germany

Testare electrică

În eventualitatea unor întrebări legate de testarea electrică regulată a infrastructurii de încărcare (de ex., VDE 0702), consultați <https://www.porsche.com/international/accessoriesandservice/porscheservice/vehicleinformation/documents/> sau contactați un partener Porsche.

Declarație de conformitate

Încărcătorul are un sistem radio.

Producătorul acestor sisteme radio declară că acest sistem radio respectă specificațiile de utilizare în conformitate cu Directiva 2014/53/UE.

Textul complet al Declarației de conformitate UE este disponibil la următoarea adresă de internet:

► <http://www.porsche.com/international/accessoriesandservice/porscheservice/vehicleinformation/documents>

Importatori

Abu Dhabi

Porsche Centre Abu Dhabi
 Zayed 2nd Street
 Abu Dhabi
 United Arab Emirates
 P.O. Box 915
 Telefon: +971 2 619 3911

Dubai

Porsche Centre Dubai
 Sheikh Zayed Road E11
 Dubai United Arab Emirates
 P.O. Box 10773
 Telefon: +971 4 305 8555

Russia

Porsche Rusia
Leningrader Chaussee, Building 71A/10
125445, Moscova, Rusia
Telefon: '+7-495-580-9911

Singapore: Porsche Singapore

Porsche Asia Pacific Pte Ltd
20 McCallum Street #12-01
Tokyo Marine Centre
Singapore 069046
Dacă aveți întrebări, contactați Porsche Centre
Singapore la (+65) 6472 4433

Index

A

Accesarea unui cont.....	988
Actualizare de software.....	978
Adaptarea curentului de încărcare.....	980
Adresa IP.....	986
Afișaj	
Bară de meniu.....	969
Bară de stare.....	968
Limba și țara.....	978
Navigare.....	969
Aplicație web	
Deschidere.....	984
Hotspot.....	984
Modificare parolă.....	967
Parola inițială.....	967
Parolă pierdută.....	967
Pornirea.....	980
WiFi.....	984
Articole furnizate.....	966
Asistent configurare.....	981
Asocierea Porsche ID.....	979
Asocierea profilurilor de utilizatori.....	979, 988
Atașarea unității de control la docul de încărcare.....	992
Autentificarea pe încărcător.....	980

C

Cablu de încărcare	
Tipuri de cabluri și conectoare.....	974
Cablu de încărcare vehicul	
Tipuri de cabluri și conectoare.....	974
Cabluri	
Deconectare.....	978
Fixare.....	978
Cabluri de alimentare.....	974
Priză electrică casnică.....	975
priză electrică industrială.....	975

Către manual	
Informații confidențialitate date.....	963
Informații suplimentare.....	963
Conexiuni	
Buton de asociere PLC.....	979
Cod de securitate PLC.....	979
Hotspot.....	980
Managerul de energie.....	979
WiFi.....	979
Configurarea unei adrese IPv4.....	986
Configurarea unei indicații pentru codul PIN.....	980
Configurarea unui server DNS.....	986
Consum total de energie	
Sesiune de încărcare actuală.....	981
Consumul de energie în timpul procesului de încărcare.....	981
Curățare.....	996
D	
Data fabricației.....	1000
Date de acces.....	966
Aplicație web.....	967
Numărul de serie al încărcătorului.....	967
Date de acces pierdute.....	966
Date tehnice	
Condiții de mediu și depozitare.....	998
Date electrice.....	998
Date mecanice.....	998
Declarație de conformitate.....	1000
Defecțiuni.....	993
Doc de încărcare.....	991
Deschidere.....	991
Descuiere.....	991
Închidere.....	991
Încuierea.....	991

E

Eliminarea.....	997
Energie încărcare	
Vizualizare.....	981
Exportarea istoricului de încărcare.....	986

F

Fixarea pentru transport.....	995
-------------------------------	-----

H

Hotspot.....	980
Configurare.....	986

I

Importatori.....	1000
Informații confidențialitate date.....	963
Informații privind producția.....	1000
Informații suplimentare.....	963
Instrucțiuni de utilizare.....	981
Instrucțiuni referitoare la siguranță.....	964
Instrumente necesare.....	971

Î

Încărcare	
Final.....	983
Înterupere.....	983
Pornire.....	983
Încărcător	
Conectare.....	985
Energie încărcare.....	981
Parola inițială.....	966
Pictograme.....	963
Stare dispozitiv.....	981
Stare încărcare.....	981
Înlocuirea cablurilor de alimentare și a cablurilor pentru vehicul.....	977
Întreținere.....	996

L

- Limba și țara..... 978
- Limitarea curentului de încărcare..... 983

M

- Managerul de energie..... 979
 - Adaptarea curentului de încărcare..... 979
 - Adăugarea..... 987
 - Asocierea..... 987
- Monitorizarea împământării
 - Activare..... 984
 - Se dezactivează..... 983
- Montarea dispozitivului de fixare a conectorului.. 971
- Montarea docului de încărcare..... 972
 - Montarea cu distanțier..... 972
 - Montarea fără distanțier..... 973
- Montarea suportului de perete de bază..... 971

N

- Număr de serie..... 1000
- Numărul de serie al articolului..... 998
- Numărul de serie al încărcătorului..... 967
- Nume gazdă..... 986

O

- Opțiuni de control..... 969

P

- Pictograme..... 963
- PIN și PUK
 - Modificare parolă..... 967
 - Pierdere..... 967
- Plăcuța de identificare..... 1000
- Pornirea..... 978
- Porsche ID..... 967
- Portul de încărcare a vehiculului..... 982

- Proces încărcare
 - Consumul de energie..... 986
 - Vizualizare..... 986
- Producător..... 1000
- Protecție dispozitiv..... 980

R

- Rețeaua casnică..... 979
 - Adresa IP..... 986
 - Nume gazdă..... 986
- Rețeaua WiFi
 - Conectare..... 986
 - Deconectare..... 986
 - Gestionare..... 986
 - Rețea necunoscută..... 986

S

- Scoaterea unității de control din docul de încărcare..... 992
- Scule..... 971
- Selectarea locației de montare..... 970
- Selectarea unei rețele..... 979
- Sesiune de încărcare actuală..... 981
- Simbolurile din acest Manual de utilizare..... 961
- Stabilirea conexiunilor de rețea
 - Comunicație pe cabluri de alimentare electrică (PLC)..... 987
 - Hotspot..... 986
 - WiFi..... 986
- Stare încărcare..... 981
- Structura notificărilor de avertizare..... 961

T

- Timpii de încărcare..... 982
- Transmisia datelor..... 978
- Transport, fixarea încărcătorului..... 995

U

- Unitate de control..... 968
 - Afișaj..... 968
 - Atașarea la suportul de perete..... 972
 - Prezentare generală a conexiunilor..... 967
- Utilizarea adecvată..... 965

V

- Vânzarea încărcătorului..... 967

Информация за ръководството за водача

Предупреждения и обозначения

В това ръководство за водача са използвани различни видове предупреждения и символи.



ОПАСНОСТ

Сериозно нараняване или смърт

Неспазването на предупрежденията от вида „Опасност“ ще доведе до сериозно нараняване или смърт.



ПРЕДУПРЕЖДЕНИЕ

Възможно сериозно нараняване или смърт

Неспазването на предупрежденията от вида „Предупреждение“ може да доведе до сериозно нараняване или смърт.



ВНИМАНИЕ

Възможно умерено или леко нараняване

Неспазването на предупрежденията от вида „Внимание“ може да доведе до умерено или леко нараняване.

ЗАБЕЛЕЖКА

Възможна повреда на автомобила

Неспазването на предупрежденията от вида „Забележка“ може да доведе до повреда на автомобила.



Информация

Допълнителните сведения са обозначени с думата „Информация“.

- ✓ Условия, които трябва да са спазени, за да се използва дадена функция.
- ▶ Инструкция, която трябва да спазвате.
- 1. Ако дадена инструкция включва няколко стъпки, те са номерирани.
- 2. Инструкции на централния дисплей, които трябва да следвате.

▶ Забележка за това къде можете да намерите допълнителна важна информация по дадена тема.

Български**За Ръководството на водача**

Ключ към пиктограмите.....	1006
Информация за поверителност на данните... ..	1006
Допълнителна информация.....	1007

Защита

Инструкции за безопасност.....	1007
Правилна експлоатация.....	1009

Обхват на доставката

Данни за достъп.....	1010
----------------------	------

Общ преглед

Връзки на управляващия блок.....	1011
Управляващ блок на зарядното устройство... ..	1012
Дисплеи и регулатори на дисплейния панел.....	1012

Избор на местоположение за монтиране..... 1014**Необходими инструменти.....** 1015**Монтиране**

Монтаж на стойката за стенен монтаж.....	1015
Монтаж на док станцията за зареждане.....	1016

Настройка

Кабели за зареждане и захранващи кабели на ав- томобила.....	1018
Първоначална експлоатация и конфигуриране... ..	1023
Стартиране на работата с уеб приложението.....	1025
Регистриране в зарядното устройство.....	1025
Начално настройване на зарядното устройство... ..	1025
Общ преглед.....	1025

Работа

Инструкции за експлоатация.....	1026
Зареждане.....	1027
Влизане в уеб приложението.....	1029

Използване на уеб приложението.....	1030
Док станция за зареждане.....	1037

Неизправности..... 1039**Транспортиране.....** 1041**Почистване и поддръжка.....** 1042**Изхвърляне.....** 1043**Технически данни**

Идентификационна табела.....	1046
Информация за производството.....	1046
Вносителите.....	1046

Индекс..... 1048

За Ръководството на водача Ключ към пиктограмите

В зависимост от държавата върху зарядното устройство може да са поставени различни пиктограми.



Работете със зарядното устройство в температурния интервал от -30°C до $+50^{\circ}\text{C}$.



Зарядното устройство не трябва да се използва на надморска височина над 5000 m.



Зарядното устройство е снабдено с некомутируем защитен проводник.



Зарядното устройство е снабдено с комутируем защитен проводник.



Изхвърляйте зарядното устройство в съответствие с всички приложими нормативни разпоредби за изхвърляне.



Не използвайте удължителни кабели или кабелни макари.



Не използвайте адаптери (за пътуване).



Не използвайте разклонители.



Не използвайте зарядни устройства с повредена електроника или свързващи кабели.



Опасност от токов удар при неправилна употреба.



Спазвайте предоставените инструкции за експлоатация, особено предупрежденията и инструкциите за безопасност.



Повърхността на зарядното устройство може да се нагорещи.



Не работете със зарядното устройство в незаземени системи за електрозахранване, например в ИТ мрежи. Работете със зарядното устройство само в заземени системи за електрозахранване.



Използвайте зарядното устройство само в еднофазни мрежи.



Показва конектора тип 1 с диапазон на напрежението $\leq 250\text{ V AC}$.



Показва конектора тип 2 с диапазон на напрежението $\leq 480\text{ V AC}$.

Информация за поверителност на данните

За да се гарантира, че вашето оборудване за зареждане Porsche комуникира правилно и винаги е актуализирано, през редовни интервали Porsche събира от оборудването за зареждане и обработка следните данни за конкретното устройство в криптиран вид: идентификатор на устройство, марка, поколение, тип на устройството и версия на софтуера.

Ако желаете да имате възможност да използвате други услуги от Porsche Connect за оборудването за зареждане, трябва да свържете своето оборудване за зареждане към вашия акаунт Porsche ID, който можете да получите от дистрибутора на Porsche Connect в избрани пазари. Когато използвате услуги на Porsche Connect, Porsche събира и обработва следните лични данни и други данни за конкретното устройство, за да предоставя и изпълнява тези услуги: идентификация на клиента, статистически данни, информация за процеса на зареждане, състояние на връзката и времевия печат на установяване на последната комуникация. Ще откриете допълнителна информация относно общите условия за работа и политика за поверителност на данните на www.porsche.com/connect-store.

Редовният обмен на данни от вашето зарядно оборудване може да доведе до допълнителни разходи, начислени от вашия интернет доставчик. Вашите съхранени в Porsche данни могат да бъдат безвъзвратно изтрети чрез My Porsche. Поради технически или нормативни ограничения някои услуги от Porsche Connect на оборудването за зареждане на Porsche не се предлагат във всички държави.

Допълнителна информация

Ще намерите допълнителна информация за зарядното устройство и веб приложението в областта „E-Performance“ на <https://www.porsche.com>.

Защита Инструкции за безопасност

⚠ ОПАСНОСТ

Токов удар, късо съединение, пожар, експлозия

Употребата на повредено или дефектирало зарядно устройство и повреден или дефектирал електрически контакт, неправилната употреба на зарядното устройство или несъблюдаване на инструкциите за безопасност могат да доведат до късо съединение, токов удар, експлозия, пожар или изгаряне.

- ▶ Използвайте само аксесоари, например захранващи и автомобилни кабели, които са одобрени и доставени от Porsche.
- ▶ Не използвайте повредено и/или замърсено зарядно устройство. Преди използване проверете кабела и свързването на конектора за повреди и замърсяване.
- ▶ Свързвайте зарядното устройство само към правилно монтирани и неповредени електрически контакти и електрически инсталации без неизправности.
- ▶ Не използвайте удължителни кабели, кабелни макари, разклонители или адаптери (за пътуване).
- ▶ Изключвайте зарядното устройство от електрическата мрежа по време на гръмотевични бури.
- ▶ Не модифицирайте и не ремонтирайте електрическите компоненти.
- ▶ Само специалисти трябва да отстраняват повреди и да извършват ремонти.

⚠ ОПАСНОСТ

Токов удар, пожар

Неправилно монтираните електрически контакти могат да предизвикат токов удар или пожар, когато високоволтовият акумулатор се зарежда през порта за зареждане на автомобила.

- ▶ Тестването на захранването, както и монтажът и първоначалната работа на електрическото гнездо за зарядното устройство трябва да бъдат изпълнени единствено от квалифициран електротехник. Това лице носи пълната отговорност за спазването на съответните стандарти и нормативни разпоредби. Porsche препоръчва да използвате сертифициран сервизен партньор на Porsche.
- ▶ Напречното сечение на захранващия кабел за електрическото гнездо трябва да бъде определено в съответствие с дължината на проводника и местните приложими нормативни разпоредби и стандарти.
- ▶ Електрическото гнездо, използвано за зареждане, трябва да бъде свързано към отделна електрическа верига с предпазител, който отговаря на изискванията на местните закони и стандарти.
- ▶ Зарядното устройство е предназначено за използване в частни или полуобществени зони, например в частни имоти или фирмени паркинги. В някои държави, напр. в Италия и Нова Зеландия, режим 2 на зареждане е **забранен**¹ на обществени места.
- ▶ Неупълномощени лица (напр. играещи деца) или животни не трябва да имат достъп до зарядното устройство и автомобила по време на зареждане без наблюдение.

1. Дата на отпечатване. Допълнителна информация можете да получите от вашия партньор на Porsche или от местния доставчик на електроенергия.

► Винаги четете инструкциите за безопасност в ръководство за монтаж и ръководството на водача.

⚠ ОПАСНОСТ

Токов удар, пожар

Неправилното боравене с контактните елементи на щепсела може да доведе до токов удар или пожар.

- Не докосвайте контактните елементи на порта за зареждане на автомобила и на зарядното устройство.
- Не поставяйте никакви предмети в порта за зареждане на автомобила, нито в зарядното устройство.
- Защитете електрическите контакти и щепселните съединения от влага, вода, и други течности.

⚠ ПРЕДУПРЕЖДЕНИЕ

Запалими или експлозивни пари

Компонентите на зарядното устройство могат да предизвикат появата на искри и запалване на запалими или експлозивни пари.

- За да намалите риска от експлозия – особено в гаражите – се уверете, че по време на зареждане управляващият блок се намира най-малко на 50 cm над пода.
- Не монтирайте зарядното устройство в потенциално експлозивни атмосфери.

Само за Индонезия



Dilarang melakukan perubahan spesifikasi yang dapat menimbulkan gangguan fisik dan / atau elektromagnetik terhadap lingkungan sekitar

За да се удовлетворят изискванията за гранични стойности на облъчване от електромагнитни полета (1999/519/EO), зарядното устройство трябва да бъде монтирано по такъв начин, че да бъде на разстояние от поне 20 cm от всички лица.

Спазвайте следните инструкции и препоръки, за да си гарантирате непрекъснато зареждане със зарядното устройство:

- При монтиране на ново електрическо гнездо изберете промишлен електрически контакт с най-високата налична мощност (пригоден за битова електроинсталация) и осигурете въвеждането му в експлоатация от квалифициран електротехник. Porsche препоръчва да използвате сертифициран сервизен партньор на Porsche.
- Когато е технически възможно и разрешено от закона, електрическата инсталация трябва да бъде оразмерена по такъв начин, че максималната номинална мощност на използвания електрически контакт да е налице за зареждане на автомобила.
- Преди монтирането се уверете, че необходимото захранване за зареждане на автомобил може да бъде осигурявано непрекъснато от наличната понастоящем битова инсталация.

Ако е необходимо, защитете битовата инсталация чрез система за управление на енергията.

- За предпочитане е зарядното устройство да работи в заземени системи за електрозахранване. Защитният проводник трябва да бъде правилно монтиран.
- Ако не сте сигурни в електрическата битова инсталация, свържете се с квалифициран електротехник. Porsche препоръчва да използвате сертифициран сервизен партньор на Porsche.
- Ако възнамерявате да използвате зарядното устройство с фотоволтаична система, обърнете се към партньор на Porsche.
- За да се възползвате изцяло от характеристиките на зарядното устройство и да гарантирате бързо зареждане на автомобила, използвайте електрически контакти NEMA с възможно най-високия номинален ток, подходящи за захранващия щепсел, или промишлени електрически контакти, отговарящи на изискванията на IEC 60309.
- При зареждане на високоволтовия акумулатор през битов/промишлен електрически контакт, електрическата инсталация може да бъде натоварена до максималния си капацитет. Porsche препоръчва редовно извършване на проверка от квалифициран електротехник на електрическите инсталации, използвани за зареждане. Попитайте квалифициран електротехник през какви интервали е подходящо

да се извършва проверка на вашата инсталация. Porsche препоръчва да използвате сертифициран сервизен партньор на Porsche.

- При доставката зарядният ток е ограничен автоматично, за да се предотврати прегряване на електрическата инсталация. Пускането в експлоатация на зарядното устройство и настройването на ограничението на зарядния ток в съответствие с изискванията за битова инсталация трябва да се извършат от квалифициран електротехник.
 - ▷ Направете справка в глава „Ограничаване на зарядния ток“ на стр. 1028.

Правилна експлоатация

Зарядно устройство с интегрирано управление и защита за зареждане в режим 2 за зареждане на автомобили с високоволтови акумулатори, които отговарят на изискванията на общоприложимите стандарти и директиви за електрически автомобили.

- ▶ Винаги използвайте версията на устройството, която е подходяща за местната електрозахранваща мрежа.
 - ▷ Направете справка в глава „Технически данни“ на стр. 1044.

Зарядното устройство може да се използва само като комбинирано устройство, състоящо се от захранващи кабели, управляващ блок и кабел на автомобила.

Обхват на доставката

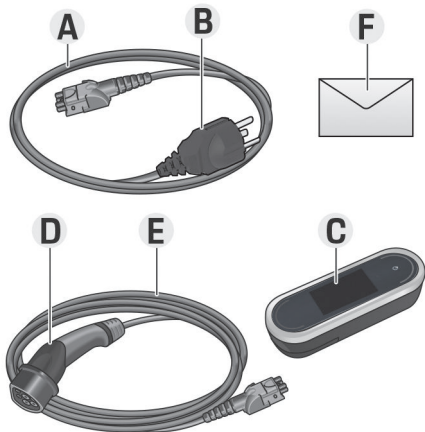

Фиг. 507 Обхват на доставката

- A** Захранващ кабел (може да се изключи от управляващия блок)
- B** Захранващ щепсел за свързване към мрежовото захранване
- C** Управляващ блок
- D** Конектор за автомобил (щепсел за свързване към автомобила)
- E** Кабел на автомобила (или изключващ се, или закрепен към управляващия блок в зависимост от държавата)
- F** Писмо с данни за достъп

i Информация

Опционални компоненти: В зависимост от държавата се предлагат различни стенни монтаж за зарядното устройство, напр. базов стенен монтаж или док станция за зареждане.

Данни за достъп

С устройството ви се предоставя писмо, съдържащо данни за достъп, които са нужни за зарядното устройство и уеб приложението.

- ▶ Съхранявайте писмото с данните за достъп на сигурно място.

i Информация

Ако загубите данните за достъп, валидни при доставката на устройството, напр. предварително зададения PIN, и първоначалната парола, се свържете с вашия партньор на Porsche.

- Трябва да разполагате със серийния номер на зарядното устройство.
 - ▶ Направете справка в глава „Сериен номер на зарядното устройство“ на стр. 1011.

Писмото с данните за достъп съдържа следните данни:

Обозначение	Значение
Сериен номер	Сериен номер на зарядното устройство
Wi-Fi MAC	MAC адрес на Wi-Fi интерфейса
МРЕЖА MAC	MAC адрес на битовия PLC интерфейс
MAC на автомобила	MAC адрес на PLC интерфейса на автомобила

Обозначение	Значение
Wi-Fi SSID	– SSID на Wi-Fi точката за достъп – Име на хост
Wi-Fi PSK	Мрежов ключ
Парола на Home user	Първоначална парола на Home user за уеб приложението.
Парола за Customer service	Първоначална парола за Customer service за уеб приложението
PIN	Персонален ИД номер
PUK	Персонален ключ за отключване

i Информация

Името на хост се състои от следните елементи:

WallChargerConnect + сериен номер (пример: WallChargerConnect-1234567)

i Информация

Полето за сигурност съдържа необходимите кодове за достъп (PIN и PUK). Върху това поле има нанесено специално мастило, скриващо тези кодове. Единствено след навлажняване на това поле под течаща вода мастилото ще избледнее и кодовете ще бъдат видими.

Не търкайте и не драскайте полето, докато го мокрите, тъй като кодовете също може да се повредят.

PIN и PUK

PIN и PUK се използват за отключване на зарядното устройство.

- ▶ Ако загубите или забравите PIN, който сте задали сами, отключете зарядното устройство чрез въвеждането на PUK и задайте нов PIN.
- ▶ Ако загубите или забравите PUK, се обърнете към вашия партньор на Porsche.

Парола за уеб приложение

Паролата се използва за влизане в уеб приложението.

Когато използвате първоначалната парола:

- ▶ Ако загубите или забравите първоначалната парола, се обърнете към вашия партньор на Porsche.

Когато използвате парола, която сте задали сами:

- ▶ Ако загубите или забравите парола, която сте задали сами, възстановете фабричните настройки на зарядното устройство и активирайте отново първоначалната парола (**Settings** ⚙️ ▶ **Factory settings**).

Сериен номер на зарядното устройство

Сериеният номер на зарядното устройство можете да намерите на следните места:

- В писмото, съдържащо данните за достъп, след обозначението „Serial NumberSerial Number“
- На идентификационната табела (на гърба на управляващия блок) след съкращението „SNSN“

- На зарядното устройство: **Settings** ⚙️ ▶ **Maintenance** ▶ **Device information**
- В уеб приложението: **Settings** ▶ **Maintenance** ▶ **Information**

Сериен номер на зарядното устройство

Сериеният номер на зарядното устройство можете да намерите на следните места:

- В писмото, съдържащо данните за достъп, след обозначението „Сериен номер“
- На идентификационната табела (на гърба на управляващия блок) след съкращението „SN“
- На зарядното устройство: **Settings** ⚙️ ▶ **Information**
- В уеб приложението: **Settings** ▶ **Maintenance** ▶ **Information**

ИД на Porsche

Когато зарядното устройство се свърже с вашия Porsche ID, информацията за зарядното устройство и процесите на зареждане може да се извеждат в My Porsche и в Porsche Connect App.

Ако вече няма да използвате зарядното устройство, напр. ако го продадете:

1. Прекъснете свързването на зарядното устройство с Porsche ID (**Settings** ⚙️ ▶ **User profiles**).
2. Възстановете зарядното устройство до фабричните настройки (**Settings** ⚙️ ▶ **Factory settings**).

Общ преглед

Връзки на управляващия блок

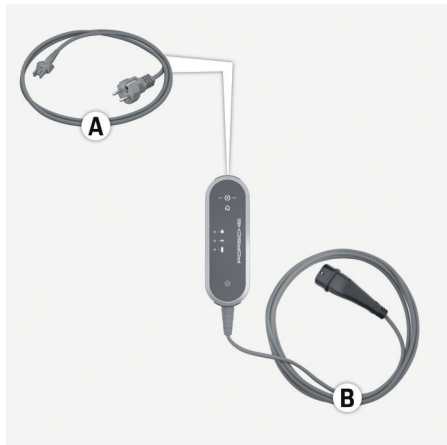



Фиг. 508 Връзки на управляващия блок

- A** Захранващи кабели
B Кабел на автомобила
- Захранващият кабел **A** може да бъде изваден и поставен в горната страна на управляващия блок. Кабелът на автомобила **B** се изважда и поставя в долната страна на управляващия блок.

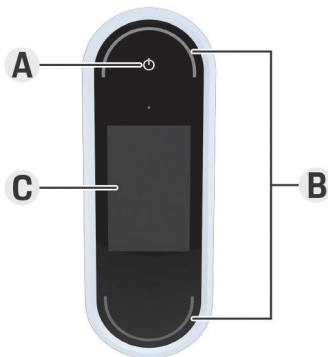
Управляващ блок на зарядното устройство



Фиг. 509 Управляващ блок

- A** Бутон за захранване 
- B** Светодиодни индикатори за състоянието 
- C** Дисплей

Зарядното устройство може да бъде включено и изключено с помощта на бутона за захранване **A** (Фиг. 509).

Светодиодните индикатори за състоянието **B** (Фиг. 509) показват състоянието на зарядното устройство.

Комуникацията със зарядното устройство се показва на дисплея **C** (Фиг. 509) под формата на информационни съобщения и съобщения за грешки.

Дисплей и регулатори на дисплейния панел

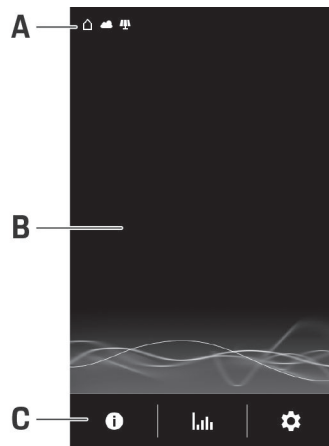

Фиг. 510 Дисплей на зарядното устройство



- A** Лента на състоянието
- B** Зона за информация
- C** Лента с менюта

Сензорът за яркост управлява яркостта на дисплея. Яркостта се адаптира автоматично към условията на общото осветление на купето.

Лента на състоянието

В лентата на състоянието могат да се показват различни символи.

По-долу е показано значението на символите на лентата за състояние.

Символ	Значение
	Налице е Wi-Fi връзка
	Налична връзка със сървър
	Изтегляне на софтуер
	Налична връзка с PLC мрежа
	Активирана точка за достъп
	В автомобила е активиран профил за зареждане. Този профил се зарежда в зависимост от настройките.
	Свързана фотоволтаична система

Лента на състоянието

В лентата на състоянието могат да се показват различни символи.

По-долу е показано значението на символите на лентата за състояние.

Символ	Значение
	Налице е Wi-Fi връзка
	Налична връзка със сървър
	Изтегляне на софтуер
	Налична връзка с PLC мрежа
	Активирана точка за достъп
	Деактивиран мониторинг на защитния проводник (Канада, Мексико)
	Зарядното устройство е свързано към енергиен диспечер
	В автомобила е активиран профил за зареждане. Този профил се зарежда в зависимост от настройките.
	Свързана фотоволтаична система

Информация

В зависимост от тяхното значение, някои символи се припокриват и следователно не се виждат (символи с нарастващ приоритет са напр. PLC мрежа < Wi-Fi връзка < Енергиен диспечер).

Лента с менюта

В лентата с менюта могат да се показват различни символи.

По-долу е показано значението на символите на лентата с менюта.

Символ	Значение
	Показва се информация за текущия процес на зареждане.
	Показва историята на зареждането
	Конфигуриране на настройките
	Налична е актуализация на софтуера.

Опции за управление

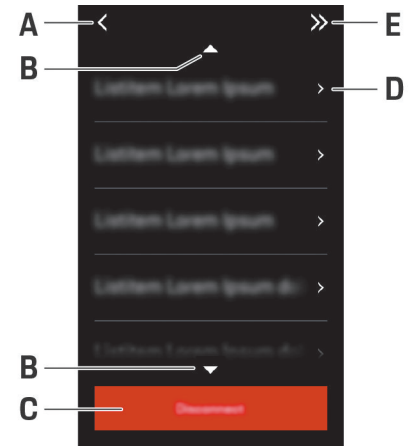

Фиг. 511 Опции за управление

- A Назад
- B Нагоре/надолу
- C Действие
- D Подробности
- E Пропускане

Избор на местоположение за монтиране

ОПАСНОСТ

Токов удар, пожар

Неправилната употреба на зарядното устройство или неспазването на инструкциите за безопасност може да доведат до къси съединения, токови удари, експлозии, пожар или изгаряния.

- ▶ Не монтирайте базовата стенна стойка или док станцията за зареждане в потенциално взривоопасни зони.
- ▶ Преди да монтирате базовата стенна стойка или док станцията за зареждане, се уверете, че няма електрически кабели в близост до монтажните отвори, които трябва да пробиете.
- ▶ За да намалите риска от експлозия – особено в гаражите – се уверете, че по време на зареждане управляващият блок се намира най-малко на 50 cm над пода.
- ▶ Спазвайте местните приложими нормативни разпоредби за електрически инсталации, мерките за защита от пожар, нормативните разпоредби за предотвратяване на инциденти и за аварийни изходи.

Базовата стенна стойка и док станцията за зареждане са предназначени за монтаж на закрито и открито. При избор на подходящо местоположение за монтаж трябва да се вземат предвид следните критерии:

- Най-добре е електрическият контакт и захранващата линия, базовият стенен монтаж или док станцията за зареждане да се монти-

рат на покрито място, което осигурява защита от пряка слънчева светлина и дъжд (напр. в гараж).

- Разстоянието от електрическото гнездо до пода и до тавана трябва да бъде избрано в съответствие с националните нормативни разпоредби и стандарти, за да се осигури удобство при използване.
- Не монтирайте базовата стенна стойка или док станцията за зареждане под висящи или окачени предмети.
- Не монтирайте базовата стенна стойка или док станцията за зареждане в обори, помещения за добитък или места, където има амонячни пари.
- Монтирайте базовата стенна стойка или док станцията за зареждане върху гладка повърхност.
- За да осигурите здраво закрепване, преди монтиране проверете състоянието на стената.
- Монтирайте базовата стенна стойка или док станцията за зареждане колкото се може по-близо до предпочитаното място за паркиране на автомобила. Съобразете се с ориентацията на автомобила.
- Монтирайте базовата стенна стойка или док станцията за зареждане така, че да не е близо до пътеките за преминаване и захранващите кабели да не пресичат такива пътеки.
- Монтирайте базовата стенна стойка или док станцията за зареждане така, че разстоянието между захранващия щепсел и електрическия контакт да не превишава дължината на наличния захранващ кабел.

Необходими инструменти

- Спиртен нивелир
- Обикновена или ударна бормашина
- Отвертка

Монтиране

Монтаж на стойката за стенен монтаж

Монтаж на базовата стенна стойка

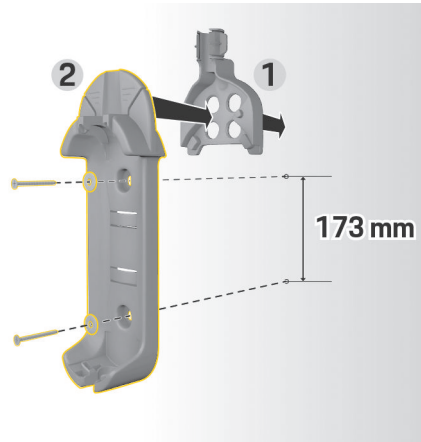

Фиг. 512 Размери за пробиване

1. Отбележете на стената отворите за пробиване.
2. Пробийте монтажните отвори и поставете розетките.
3. Натиснете базовата стенна стойка 2 (Фиг. 512) във водача на кабела 1 (Фиг. 512) от предната страна.
4. Завинтете базовата стенна стойка към стената.

Монтиране на крепежния елемент на конектора

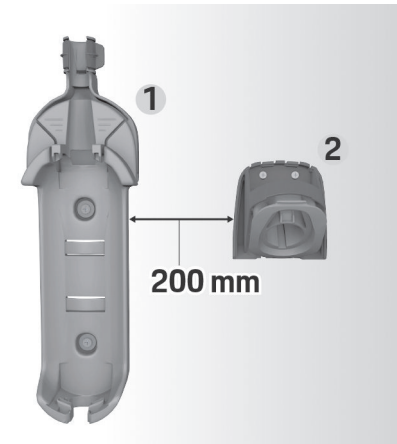

Фиг. 513 Разстояние между стенната стойка и крепежния елемент на конектора

При монтажа на крепежния елемент на конектора осигурете разстоянието от 200 mm до базовата стенна стойка.

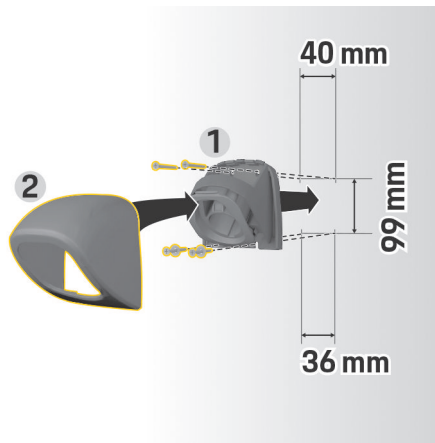

Фиг. 514 Размери за пробиване

1. Отстранете крепежния елемент на конектора 1 (Фиг. 514) от капака 2 (Фиг. 514).
2. Отбележете на стената отворите за пробиване.
3. Пробийте монтажните отвори и поставете розетките.
4. Завинтете крепежния елемент на конектора 1 (Фиг. 514) към стената.
5. Поставете капака 2 (Фиг. 514) върху крепежния елемент на конектора 1 (Фиг. 514) отдолу и избутайте нагоре.

Закрепване на управляващия блок към стенната стойка



Фиг. 515 Закрепване на управляващия блок

1. Прекарайте кабела на автомобила през долния отвор на базовата стенна стойка, поставете долната страна на управляващия блок върху езичето за заключване и натиснете назад.
2. Прекарайте захранващия кабел през горния отвор на базовата стенна стойка и заключете пружинния пръстен, като го натиснете наляво.
3. Включете конектора за автомобил в гнездото за конектор.

Монтаж на док станцията за зареждане

Има две опции за закрепване на док станцията за зареждане. Вариантът на монтиране зависи от типа на захранващия кабел (открит или скрит).

- **Монтаж без дистанционен елемент (за скрити захранващи кабели):** Монтажната планка се монтира директно на стената.
- **Монтиране с дистанционен елемент (за открити захранващи кабели):** Монтажната планка се монтира на стената с дистанционен елемент за захранващия кабел.

Монтиране без фланец

SG1-506

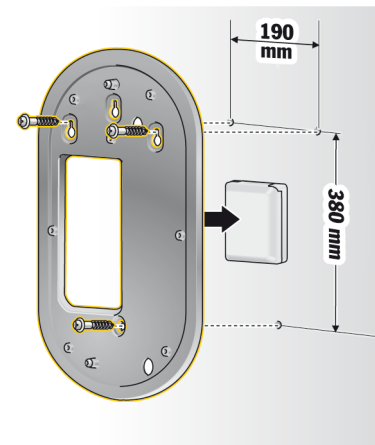

Фиг. 516 Размери за пробиване

1. Отбележете на стената отворите за пробиване.
2. Пробийте монтажните отвори и поставете розетките.
3. Завинтете монтажната планка към стената.

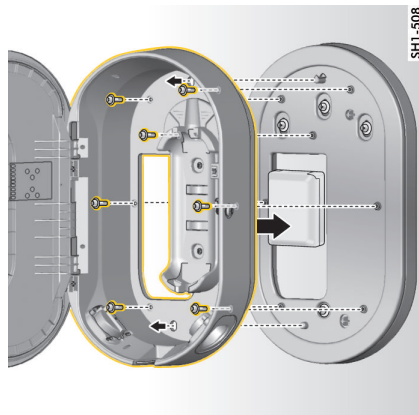

Фиг. 517 Завинтване на док станцията за зареждане към монтажната планка

4. Завинтете док станцията за зареждане към монтажната планка.

Монтиране с фланец

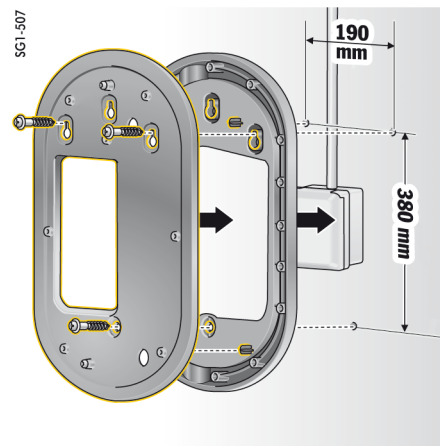

Фиг. 518 Размери за пробиване

1. Отбележете на стената отворите за пробиване.
2. Пробийте монтажните отвори и поставете розетките.
3. Завинтете монтажната планка и фланеца към стената.

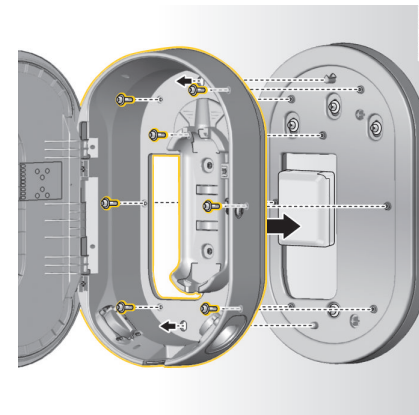

Фиг. 519 Завинтване на док станцията за зареждане към монтажната планка

4. Завинтете док станцията за зареждане към монтажната планка.

Настройка

Кабели за зареждане и хранващи кабели на автомобила

Информация за зарядните кабели и конектори на автомобила

В зависимост от оборудването на автомобила се предлагат различни портове за зареждане на автомобила **A** и конектори за автомобили **B**.



IEC 62196-2/
SAE-J1772-2009
Тип 1 UL/IEC



IEC 62196-2/
SAE-J1772-2009
Тип 1

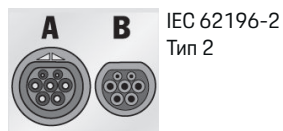

IEC 62196-2
Тип 2



GB/T 20234.2
Тип GB

Избор на хранващи кабели

За обичайно зареждане с оптимална скорост използвайте само хранващите кабели, изброени по-долу. Максималната постижима енергия на зареждане е до 22 kW (в зависимост от типа на устройството, свързането към хранващия източник/битовата електроинсталация и бордовото зарядно устройство). При шофиране в чужбина винаги носете със себе си подходящия хранващ кабел за използване в държавата, която посещавате.

ЗАБЕЛЕЖКА

Използвайте само хранващи кабели, одобрени за държавата, в която се намирате. Следните хранващи кабели са одобрени за конкретни държави и са дефинирани в таблиците по-долу.

Държава	Хранващи кабели
Русия, Украйна	5, 6, 7, 8, C
Абу Даби, Израел, Сингапур	5, 6, 7, 8

Одобрение на хранващи кабели в различни страни (примери)

Кабелът на автомобила може да бъде дълъг 2,5 или 7,5 метра в зависимост от обстоятелствата. В някои държави общата дължина на хранващия кабел, управляващия блок и кабела на автомобила е ограничена, например до 5 метра в Швейцария и до 7,5 метра в Израел и САЩ¹.

1. Дата на отпечатване. Допълнителна информация можете да получите от вашия партньор на Porsche или от местния доставчик на електроенергия.

Захранващи кабели за промишлени електрически контакти

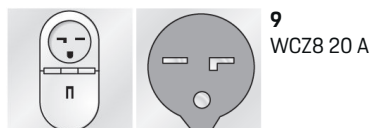
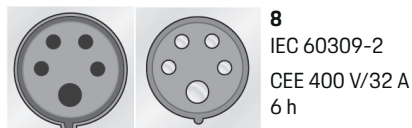
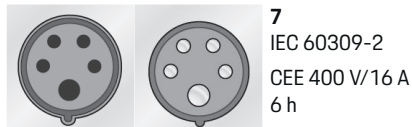
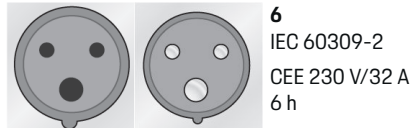
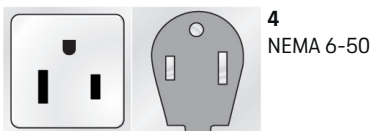
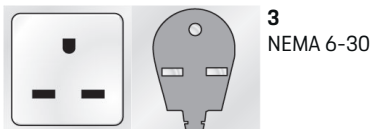

Захранващи кабели за битови електрически контакти

Ако няма наличен промишлен електрически контакт, захранващите кабели, посочени по-долу, могат да се използват също и за зареждане с намаляена енергия на зареждане.

- ▶ В някои държави, например Абу Даби, Израел, Сингапур и Индия¹, зареждането от битови електрически контакти е **забранено**.

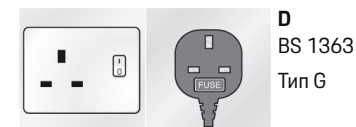
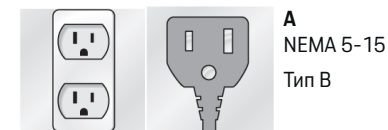

1. Дата на отпечатване. Допълнителна информация можете да получите от вашия партньор на Porsche или от местния доставчик на електроенергия.



E
AS 3112
Тип I

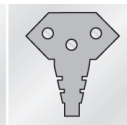

F
SEV 1011
Тип J



G
DS60884-2-D1
Тип K

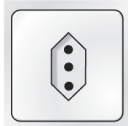

H
CEI23-16-VII
Тип L 16 A (5 mm)

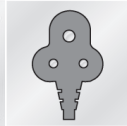
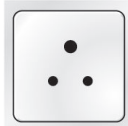

I
IA6A3 (BS 546)
Тип M

NEMA 6-50/NEMA 14-50 (допълнителна информация)

Информация

Обхват на действие

Тази препоръка за използване се отнася само за региони със стандарт NEMA 6-50/NEMA 14-50.

Зареждането на вашия автомобил може да генерира високи електрически токове. Поради съображения за безопасност използването на ексклузивно одобрени компоненти и професионалната инсталация на цялото зареждащо устройство са задължителни.

Общи инструкции за безопасност



ОПАСНОСТ

Токов удар и пожар!

Неправилното използване на зареждащото оборудване и неспазването на инструкциите за монтаж и безопасност могат да доведат до възникване на късо съединение, токов удар, експлозия, пожар или изгаряния.

- ▶ Обърнете внимание на инструкциите за монтаж в ръководството за зареждане на оборудването.
- ▶ Обърнете специално внимание на всички инструкции за безопасност и предупреждения.
- ▶ Монтажът трябва да се извърши от лице с необходимото обучение и специализирани познания за извършване на електротехнически работи.
- ▶ Съблюдавайте също и националните разпоредби за извършване на електрически монтаж.

Изисквания към мрежовия контакт



ОПАСНОСТ

Неподходящи мрежови контакти

Неподходящ мрежов контакт може да причини късо съединение, токов удар, експлозия, пожар или изгаряния.

- ▶ Използвайте само мрежов контакт, който е подходящ за този монтаж (вижте **Подходящи видове мрежови контакти/захранващи щепсели**).
- ▶ Използвайте само мрежови контакти, които отговарят на изискванията за качеството на контактните повърхности и закрепването (вижте **Изисквания за качеството на мрежовите контакти**).
- ▶ Избягвайте директен контакт между винтовете на клемите и проводника. За предпочитане е да използвате втулковидни кабелни накрайници.
- ▶ Избягвайте да притискате кабела върху изолацията.

Подходящи видове мрежови контакти/захранващи щепсели

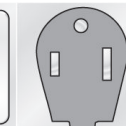

NEMA 6-50
Контакт/щепсел

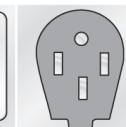
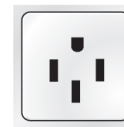

NEMA 14-50
Контакт/щепсел

Изисквания за качеството на мрежовите контакти

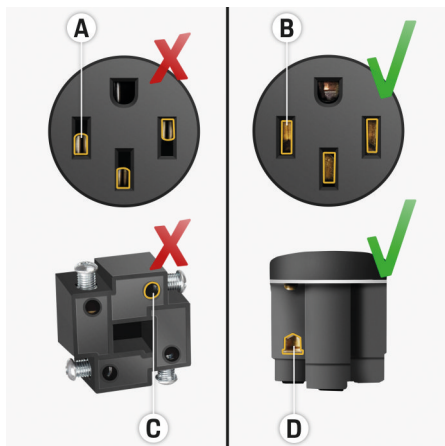

- A** Контактната повърхност е само половината от височината на щепселния контакт
- B** Контактната повърхност обхваща цялата височина на щепселния контакт
- C** Малка контактна повърхност между винта на клемата и проводника.
- D** Широка контактна повърхност между клемната планка и проводника

Изисквания за инсталиране на кабела

⚠ ОПАСНОСТ Неподходящ захранващ кабел

Използването на неподходящи захранващи кабели или твърде големи електрически токове може да доведе до възникване на късо съединение, токов удар, експлозия, пожар или изгаряния.

- ▶ Кабелът трябва да има 50-амперов предпазител.
- ▶ Използвайте само медни кабели с минимално напречно сечение 8 AWG или, за предпочитане, 6 AWG.

Изисквания за инсталация на открито

⚠ ОПАСНОСТ Директен досег с дъжд

Ако зареждащото оборудване се използва на открито, директният досег с дъжд може да доведе до възникване на късо съединение, токов удар, експлозия, пожар или изгаряния.

- ▶ Предпазвайте зареждащото оборудване от директен досег с дъжд.
- ▶ Използвайте водонепроницаем корпус NEMA 3R.

Смяна на захранващи кабели и кабели на автомобила

⚠ ОПАСНОСТ Токов удар

Риск от сериозно или фатално нараняване от токов удар.

- ▶ Преди да смените захранващия кабел, винаги го изключвайте от електрическия контакт и разединявайте кабела на автомобила от порта за зареждане на автомобила.
- ▶ Сменяйте кабелите само в суха среда.
- ▶ Използвайте само кабели, одобрени от Porsche.

▶ Направете справка в глава „Обхват на доставката“ на стр. 1010.

В някои държави, напр. Норвегия, Италия, Португалия и Испания¹, захранващият кабел може да бъде сменян само от квалифициран електротехник. Porsche препоръчва да използвате сертифициран сервизен партньор на Porsche.

1. Дата на отпечатване. Допълнителна информация можете да получите от вашия партньор на Porsche или от местния доставчик на електроенергия.

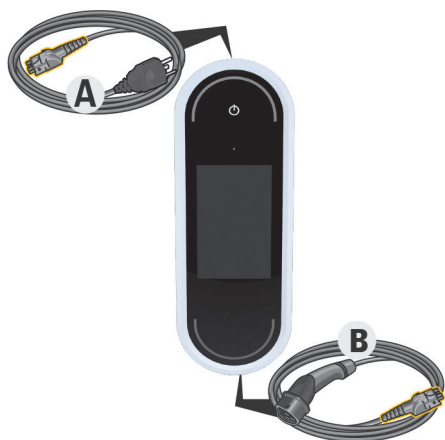

Фиг. 520 Връзки на управляващия блок

Захранващият кабел **A** може да бъде изваден и поставен в горната страна на управляващия блок. Кабелът на автомобила **B** се изважда и поставя в долната страна на управляващия блок.

Разединяване на кабелите

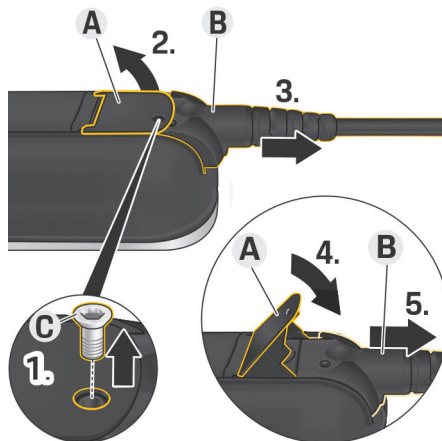

Фиг. 521 Разединяване на кабелите

- ✓ Зареждането на високоволтовия акумулатор е завършило и конекторът за автомобила е изваден от порта за зареждане на автомобила.
 - ✓ Щепселът е изваден от електрическия контакт.
1. Свалете винта **C** (Фиг. 521) с помощта на подходящ инструмент.
 2. Повдигнете лоста **A** (Фиг. 521).
 3. Издърпайте конектора **B** (Фиг. 521), докато усетите съпротивление.
 4. Затворете лоста **A** (Фиг. 521).
 5. Издърпайте конектора **B** (Фиг. 521) докрай.

Закрепване на кабелите

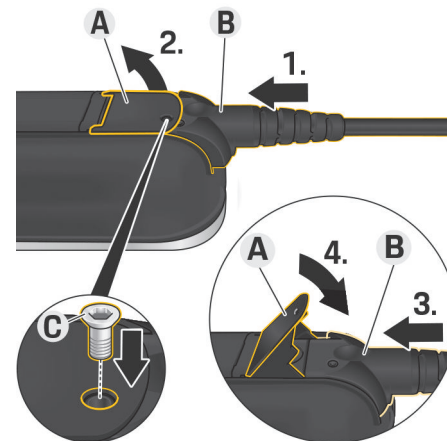

Фиг. 522 Свързване на кабелите и закрепване на конекторите

- ✓ Лостът **A** (Фиг. 522) е затворен.
1. Поставете конектора **B** (Фиг. 522) в управляващия блок, докато усетите съпротивление.
 2. Повдигнете лоста **A** (Фиг. 522).
 3. Натиснете конектора **B** (Фиг. 522) докрай.
 4. Затворете лоста **A** (Фиг. 522).
 5. Закрепете конектора **B** (Фиг. 522) към управляващия блок с винт **C** (Фиг. 522).

Първоначална експлоатация и конфигуриране

Стартиране

Конфигурирайте следните настройки, преди да започнете да използвате зарядното устройство за първи път.

Информация

- Опциите, обозначени със **Skip**, могат да се пропуснат. В този случай настройката не се конфигурира.
- Настройката може винаги да бъде променена на дисплея .

Език и държава

1. Изберете желан език от списъка. Потвърдете избора.
2. Изберете желаната държава от списъка.
3. Потвърдете избраните език и държава.

Предаване на данни

- ▶ Прочетете и потвърдете инструкциите за прехвърляне на данни.

Актуализации на софтуера

За да се гарантира пълната функционалност и надеждната работа на зарядното устройство, винаги трябва да бъде инсталиран най-новият софтуер.

- ▶ Изберете и потвърдете настройките за автоматично актуализиране на софтуера.
On Зарядното устройство проверява за наличие на софтуерни актуализации и ги изтегля автоматично.

След това инсталирането може да бъде директно започнато или да бъде отложено за по-късно.

Off Зарядното устройство проверява за наличие на софтуерни актуализации и извежда съответно съобщение. Изтеглянето на софтуера след това може да бъде стартирано ръчно.

След като изтеглянето завърши, инсталирането може да бъде директно започнато или да бъде отложено за по-късно.

Ако не може да бъде установена интернет връзка със зарядното устройство, актуализациите на софтуера могат да се изтеглят също и ръчно от уеб адреса в областта **E-Performance** на <https://www.porsche.com> и да бъдат инсталирани чрез уеб приложението.

Избор на мрежа

Изберете опцията за свързване към домашна мрежа. Тази опция може да бъде пропусната с бутон **Skip**. В този случай не се установява връзка с домашна мрежа. Ако зарядното устройство се свърже към съществуваща домашна мрежа, са налични разширени функции и информация. Връзката може да се осъществи чрез Wi-Fi или мрежа за комуникация по електропреносните линии (PLC мрежа). Ако няма налична домашна мрежа, на зарядното устройство може да се настрои точка за достъп.

Информация

Обществените Wi-Fi мрежи без защита с парола не се поддържат и не могат да се използват.

Свързване чрез Wi-Fi

1. Изберете **WiFi**.
2. Изберете домашната мрежа от списъка с открити Wi-Fi мрежи.
3. Въведете и потвърдете паролата си.

Свързване чрез бутон за сдвояване с PLC

1. Изберете **PLC linking button**.
2. Стартирайте процеса на свързване в PLC модема. Потвърдете с натискане на **OK** на зарядното устройство.

След като завършите настройката за свързване, потвърдете с **Connect**.

- ➔ Връзката с PLC мрежата е активирана.

Ако се установи връзка към PLC мрежа, в лентата на състоянието ще се изведе символът .

Свързване чрез код за сигурност за PLC

За този метод трябва да се използва устройство, на което е инсталиран софтуер за управление за PLC мрежата.

1. За да се установи връзка към PLC мрежа посредством кода за сигурност, изберете **PLC security code**.
 - ➔ Кодът за сигурност се извежда на дисплея.
2. Въведете кода за сигурност в съответното меню на софтуера за управление за PLC мрежата, за да се интегрира зарядното устройство в PLC мрежата.
 - ➔ Връзката с PLC мрежата е активирана.

Ако се установи връзка към PLC мрежа, в лентата на състоянието ще се изведе символът .

Информация

Характеристики на PLC:

- Отделни интерфейси към автомобила и към инфраструктурата
- PLC към IEEE P1901
- Щепсел за битова инсталация AV
- Шифроване: 128-битов AES
- Честотна лента: 2–30 MHz

Потребителски профили (свързване с Porsche ID)

Когато зарядното устройство се свърже с вашия Porsche ID, информацията за зарядното устройство и процесите на зареждане може да се изведат в My Porsche и в приложението Porsche Connect app.

За да свържете зарядното устройство с вашия идентификатор на Porsche:

- ▶ В браузъра на вашето устройство отворете уебсайта, посочен на дисплея на зарядното устройство, и въведете потребителския код.
 - или -
- Сканирайте QR кода на зарядното устройство. Можете да сканирате QR кода по следните начини:
 - Чрез приложението Porsche Connect (**My Account > Charging cables & devices > Scan QR code**).
 - Чрез камерата на вашето устройство (iOS 11 или по-висока версия, различно е за Android).
 - Чрез приложение за сканиране на QR кодове.

Ако зарядното устройство е свързано успешно, асистентът за инсталиране преминава към следващата стъпка.

Свързване на енергийния диспечер

Ако има наличен енергиен диспечер, може да се установи връзка с него. Енергийният диспечер след това поема управлението на процеса на зареждане.

- ▶ За инструкции за свързване вижте ръководството за експлоатация на енергийния диспечер.

Ако няма наличен енергиен диспечер, автомобилът ще бъде зареден със зареждащия ток, въведен на зарядното устройство:

- ▶ **Settings**  ▶ **Adapt charging current**

▶ Направете справка в глава „Адаптиране на зарядния ток“ на стр. 1024.

Точка за достъп

Ако не е възможно да се интегрира в домашна мрежа, зарядното устройство може да активира точка за достъп и да я използва, за да установи връзка с уеб приложението на зарядното устройство.

- ▶ За установяване на точка за достъп щракнете върху **Activate hotspot**.

След като точката за достъп бъде установена, в лентата на състоянието ще се покаже символът .

Информация

Ако използвате система Android, може да се наложи да потвърдите отделно, че връзката е установена, за да може да се установи връзка с точка за достъп.

Адаптиране на зарядния ток

Максимално разрешен заряден ток за зарядното устройство може да бъде зададен тук, ако няма наличен енергиен диспечер в домашната мрежа.

Показваната максимална стойност се определя от типове на кабелите, които са свързани.

- ▶ Задайте за зарядния ток максимално възможната стойност в електрозахранващата мрежа, използвана за зарядното устройство. Използвайте **Плюс** и **Минус**, за да направите това.

▶ Направете справка в глава „Ограничаване на зарядния ток“ на стр. 1028.

Защита на устройството

За да се предотврати неупълномощен автомобил да се свърже към зарядното устройство, може да се настрои подкана за PIN код.

1. За да активирате подкана за PIN, изберете **On**.
2. Въведете 4-цифрен PIN код и потвърдете.
3. Въведете PIN кода отново и потвърдете.
 - ➔ Активирането на подканата за PIN код се потвърждава.

Завършване на инсталирането

- ▶ Проверете въведените настройки чрез **Review** и завършете инсталирането.

Стартиране на работата с уеб приложението:

Преди да можете да използвате в ежедневието си зарядното устройство и уеб приложението, зарядното устройство първо трябва да се настрои. След това е необходимо за бъде установена връзка между вашето устройство (компютър, таблет или смартфон) и зарядното устройство.

Изисквания за първоначално стартиране в уеб приложението

Когато ще използвате уеб приложението за първи път, трябва да разполагате със следната информация:

- Писмо с данни за достъп на Porsche Mobile Charger Connect за влизане в уеб приложението на зарядното устройство
- Данни за достъп за вашата домашна мрежа
- Данни за достъп за вашия потребителски профил (за свързване с вашия Porsche ID)

Изисквания за първоначално стартиране в уеб приложението

Когато ще използвате уеб приложението за първи път, трябва да разполагате със следната информация:

- Писмо с данни за достъп на Porsche Wall Charger Connect за влизане в уеб приложението на зарядното устройство
- Данни за достъп за вашата домашна мрежа
- Данни за достъп за вашия потребителски профил (за свързване с вашия Porsche ID)

Уеб приложението поддържа следните браузъри:

- Google Chrome версия 57 или по-нова (препоръчително)
- Mozilla Firefox версия 52 или по-нова (препоръчително)
- Microsoft Internet Explorer версия 11 или по-нова
- Microsoft Edge
- Apple Safari версия 10 или по-нова

Регистриране в зарядното устройство

Информация

Ще откриете данните за регистриране в зарядното устройство в приложеното писмо, съдържащо данните за достъп. Полето за сигурност съдържа кодовете за достъп (PIN и PUK). Върху това поле има нанесено специално мастило, скриващо тези кодове.

Кодовете се виждат само когато полето се навлажни под течаща вода.

Не търкайте и не драскайте полето, докато го навлажнявате, тъй като кодовете също може да се повредят.

- ✓ Зарядното устройство е включено.
 - ✓ Писмото с данните за достъп е в ръцете ви.
1. Намерете PIN кода в писмото. За да го направите, навлажнете полето за сигурност, за да видите PIN кода.
 2. Въведете PIN кода.

Начално настройване на зарядното устройство

Зарядното устройство се настройва, като се използва съветника за инсталиране, който ви води по стъпките, които трябва да извършите при инсталирането. Настройването трябва да бъде завършено, преди да може зарядното устройство да се използва правилно.

► Вижте ръководството за експлоатация на зарядното устройство Porsche Mobile Charger Connect за подробности относно настройването на зарядното устройство.

Общ преглед

Уеб приложението предлага по-разширени опции за настройка от зарядното устройство.

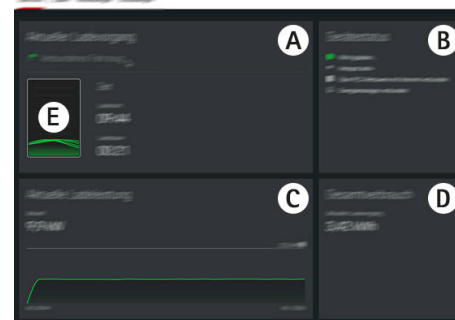

Фиг. 523 Работно табло на уеб приложението

A Current charging process

Показва информация за текущия процес на зареждане, като начален час и продължителност на зареждане.

B Device status

Показва информация относно устройството, на пример:

- Текущото състояние на заряда
- използваната мрежова връзка
- Статус на връзката към енергийния диспечер (ако има такъв)
- дали е налична актуализация на софтуера
- Деактивирането на мониторинга на защитния проводник

C Current charging performance

Протичащата в момента електроенергия [в киловати] от зарядното устройство към консуматора.

Характеристика: Кривата показва ръста на енергията на зареждане от началото на зареждането и общото потребление на енергия [в киловатчаса].

Изберете време върху кривата, за да видите точката на зареждане в този момент.

D Consumption

Общото потребление на енергия на текущия процес на зареждане [в киловатчаса].

E Състояние на заряда

Цветът, използван на работното табло, показва състоянието на заряда на зарядното устройство:

- Червено: Съобщение за грешка
- Синьо: Зареждането е спряно на пауза
- Зелено: Автомобилът се зарежда
- Бяло: Към зарядното устройство няма свързан автомобил

Работа

Инструкции за експлоатация

В някои държави съответните органи трябва да бъдат уведомени, когато свързвате зарядно оборудване за електрически автомобил.

- ▶ Проверете за задължение за уведомяване на властите и законовите изисквания за работа преди свързване на оборудването за зареждане.

ЗАБЕЛЕЖКА

Повреда на зарядното устройство

- ▶ При зареждане винаги поставяйте зарядното устройство върху стабилна повърхност.
- ▶ Porsche препоръчва да използвате зарядно устройство в базов стенен монтаж или док станция за зареждане. В някои държави, например в Швейцария¹, зарядното устройство може да се използва само ако е поставено в базовия стенен монтаж или в док станцията за зареждане.
- ▶ Не потапяйте зарядното устройство във вода.
- ▶ Защитете зарядното устройство от сняг и лед.
- ▶ Работете внимателно със зарядното устройство и го защитете от потенциални повреди в резултат от прегазване, изпускане, издърпване, огъване или смачкване.
- ▶ Не отваряйте корпуса на зарядното устройство.

ЗАБЕЛЕЖКА

Повреда на зарядното устройство

Работете със зарядното устройство само в температурния интервал от -30°C до $+50^{\circ}\text{C}$.

- ▶ За да предотвратите прегряване по време на работа, избягвайте продължително излагане на зарядното устройство на пряка слънчева светлина. В случай на прегряване на зарядното устройство зареждането ще прекъсне автоматично, докато температурата се върне в нормалния диапазон.
- ▶ Ако зарядното устройство е твърде горещо или студено, оставете го да достигне бавно диапазона на работна температура и не го охлаждайте или затопляйте принудително, например като го охлаждаете със студена вода или го затопляте със сешоар.

1. Дата на отпечатване: Допълнителна информация можете да получите от вашия партньор на Porsche.

Зареждане

Инструкции за зареждане

Порт за зареждане на автомобила

За информация относно свързването и разединяването на кабела на автомобила към и от порта за зареждане на автомобила и за състоянието на зареждане и свързване на порта за зареждане на автомобила:

► Направете справка в Ръководството на водача.



ОПАСНОСТ

Токов удар, пожар

Риск от сериозно или фатално нараняване вследствие на пожар или токов удар.

- Винаги спазвайте посочената последователност за процедурата за зареждане.
- Не изключвайте кабела на автомобила от порта за зареждане на автомобила, докато се извършва зареждане.
- Изчакайте процесът на зареждане да приключи, преди да изключите кабела на автомобила от порта за зареждане на автомобила.
- Не изключвайте зарядното устройство от електрическото гнездо, докато се извършва зареждане.

Грешките се показват на дисплея и ще се указват с червени светодиодни индикатори за състояние. Показват се съобщението за грешка, причината и действие за нейното отстраняване.

- Направете справка в глава „Неизправности“ на стр. 1039.

Времена за зареждане

Продължителността на зареждането може да варира в зависимост от следните фактори:

- Използвания електрически контакт (битов или промишлен електрически контакт);
- Специфичните за конкретната държава мрежово напрежение и електрически ток;
- Настройките за ограничаване на зарядния ток в зарядното устройство;
- Колебанията в мрежовото напрежение;
- Температурата на околната среда за автомобила и зарядното устройство. Времената за зареждане може да са по-дълги, ако температурата е около границите на допустимата околна температура.
 - Направете справка в глава „Активиране и деактивиране на мониторинг на защитния проводник“ на стр. 1028.
- Температурата на високоволтовия акумулатор и управляващия блок;
- Активираното предварително охлаждане/отопление на пътническото отделение;
- Допустимото токово натоварване на захранващия щепсел и конектора за автомобил.



Информация

Поради разликите в националните електрозахранващи системи се предоставят различни версии на кабелите. В резултат може да е невъзможно да се получи пълната енергия на зареждане. Допълнителна информация можете да получите от вашия партньор на Porsche.

Стартиране, пауза и край на зареждането

Стартиране на зареждането

1. Включете щепсела в електрическия контакт.
 - ⦿ Бутонът за захранване светва в бяло.
 - Светодиодните индикатори за състояние светват в бяло.
 - ➔ Дисплеят се включва.
2. Включете конектора за автомобил в порта за зареждане на автомобила.
 - ⦿ Бутонът за захранване светва в бяло.
 - Светодиодните индикатори за състояние пулсират в бяло.

За информация относно свързването на кабела на автомобила към порта за зареждане на автомобила:

 - Направете справка в Ръководството на водача.
 - ➔ След успешна самодиагностика и когато се установи връзка, светодиодните индикатори за състояние светват в бяло.
3. Зареждането се стартира автоматично.
 - ⦿ Бутонът за захранване светва в бяло.
 - Светодиодните индикатори за състояние мигат в зелено.
4. След няколко минути зарядното устройство превключва в режим на готовност.
 - ➔ Автомобилът започва зареждане.



i Информация

- Зареждането се контролира от автомобила. Зареждането може да бъде спряно само от автомобила.
- Състоянието на заряда се показва на дисплея, ако зарядното устройство не е в режим на готовност. Дисплеят може да се включи отново чрез натискане на бутона за захранване .
- Функция за изключване при превишаване на температурата предотвратява прегряването по време на зареждане.

Спиране на зареждането на пауза



Зареждането се управлява от автомобила и понякога може да бъде поставено на пауза, например за оптимизиране на консумацията на електроенергия.

Паузата на зареждането се показва на управляващия блок:

-  Бутонът за захранване светва в бяло.
 -  Светодиодните индикатори за състояние мигат в синьо.
- Дисплеят се включва.

Автомобилът автоматично стартира отново зареждането. Зареждането може да бъде спряно от автомобила.

Спиране на зареждането

- ✓ Зареждането е завършило успешно.
-  Бутонът за захранване светва в бяло.
-  Светодиодните индикатори за състояние светват в зелено.

Дисплеят се включва и показва информация за завършения процес на зареждане. След няколко минути зарядното устройство превключва в режим на готовност.

- ▶ Изключете конектора за автомобила от порта за зареждане на автомобила.

Ограничаване на зарядния ток

Управляващият блок автоматично разпознава напрежението и наличния ток. Енергията на зареждане, която ще се използва за зареждане, може да бъде зададена посредством ограничаване на зарядния ток. Последната настройка на зарядния ток се запазва. За да се предотврати прегряването на електрическата инсталация, зарядният ток автоматично се ограничава до 50% при доставката, когато се използват битови електрически контакти.

Ако зарядното устройство се свърже към енергиен диспечер, зарядният ток се ограничава в съответствие с предварително зададените стойности в енергийния диспечер. Максимално наличният заряден ток може да бъде намален също и от други консуматори в домашната мрежа, например електрически радиатор или бойлер. Енергията на зареждане никога не трябва да бъде задавана по-висока от максимално разрешената мощност за използваната електрическа верига. Ако не сте сигурни за това, свържете се с квалифициран електротехник.

Активиране и деактивиране на мониторинг на защитния проводник

⚠ ОПАСНОСТ



Токът удар, късо съединение, пожар, експлозия

Използването на зарядното устройство без активен мониторинг на защитния проводник може да доведе до къси съединения, токови удари, експлозии, пожари или изгаряния.

- ▶ За предпочитане е зарядното устройство да работи в заземени системи за електрозахранване.
- ▶ Деактивирайте мониторинга на защитния проводник само при незаземени електрозахранващи системи.
- ▶ Активирайте мониторинг на защитния проводник при заземени електрозахранващи системи.

▶ Направете справка в глава „Активиране на мониторинга на защитния проводник“ на стр. 1029.

Деактивиране на мониторинга на защитния проводник

- ✓ На дисплея се показва съобщение за грешка на прекъснат или липсващ защитен проводник.
 - ✓ Мониторингът на защитния проводник е прекъснал процеса на зареждане или възпрепятства стартирането му.
 -  Бутонът за захранване светва в червено.
 -  Светодиодните индикатори за състояние светват в червено.
- На дисплея се показва съобщение за грешка.

1. За да деактивирате мониторинга на защитния проводник, потвърдете съобщението за грешка с **Confirm**.
2. Натиснете и задръжте бутона за захранване  за 3 секунди.
3. Потвърдете деактивирането на мониторинга на защитния проводник с **Confirm**.
 - ➔ Мониторингът остава деактивиран за последващия процес на зареждане.

Активиране на мониторинга на защитния проводник

Ако зарядното устройство работи в заземена електрозахранваща система, активирайте мониторинга на защитния проводник.

1. Отворете меню **Ground monitoring** (**Settings**  ► **Ground monitoring**).
2. Активирайте мониторинга на защитния проводник с **Activate**.
Когато мониторингът на защитния проводник е активиран, елементът **Ground monitoring** от менюто няма да се появи в меню **Settings** .

Влизане в уеб приложението

За стандартна употреба на уеб приложението изберете тип на потребител Home user. Потребителят Customer service има допълнителни опции за настройка и е предназначен за вашия партньор на Porsche за сервизни цели.

- ✓ Данните за достъп са в ръцете ви.

1. Изберете подходящия потребител в полето **User**.
2. Въведете паролата (от писмото с данните за достъп).

Информация

След 25 минути липса на активност потребителят излиза автоматично от уеб приложението.

Отваряне на уеб приложението

Уеб приложение, проектирано конкретно за всяко зарядно устройство, предлага допълнителни опции за конфигуриране и подробна информация за съществуващите процеси на зареждане.

Информация

- В зависимост от браузъра, който се използва, уеб приложението може да не се отвори незабавно. Вместо това може първо да се изведе съобщение за настройките на сигурността на браузъра.
- Може да се наложи да въведете мрежовия ключ, когато отваряте уеб приложението. Това зависи от операционната система на устройството ви.

Отваряне на уеб приложението чрез точка за достъп

Уеб приложението може да бъде отворено чрез устройство (компютър, таблет или смартфон) през точка за достъп, установена от зарядното устройство.

За задаване на точка за достъп:

- ▶ Направете справка в глава „Точка за достъп“ на стр. 1024.
- ▶ За да се отвори уеб приложението, когато е активирана точка за достъп, въведете следния IP адрес в адресната лента на браузъра: 192.168.0.1

Отваряне на уеб приложението през Wi-Fi

Уеб приложението може да бъде отворено в браузъра на устройство (компютър, таблет или смартфон), което е свързано в една и съща домашна мрежа със зарядното устройство.

- В адресната лента на браузъра въведете текущия IP адрес на зарядното устройство. Ще намерите текущия IP адрес в **Settings** 
 - ▶ **Network** ▶ **Network information**.
- или –
В адресната лента на браузъра въведете името на хоста на зарядното устройство. Името на хоста ще откриете в писмото, съдържащо данните за достъп.

- ▶ За информация относно уеб приложението вижте ръководството на адрес <https://www.porsche.com/international/aboutporsche/e-performance/help-and-contact/>

Използване на уеб приложението

Отваряне на уеб приложението

Установяване на връзка със зарядното устройство

Ако зарядното устройство е интегрирано в съществуващата домашна мрежа (Wi-Fi или Powerline Communication) по време на настройката, достъп до уеб приложението може да се осъществи чрез присвоения IP адрес.

За информация относно установяване на мрежова връзка ► Направете справка в глава „Връзки“ на стр. 1031..

Отваряне на уеб приложението през Wi-Fi

✓ Вашето устройство и зарядното устройство са в една и съща Wi-Fi мрежа.

1. Отворете браузъра.
2. В адресната лента на браузъра: Въведете IP адреса, който е присвоен по време на конфигурирането (в **Settings** ► **Networks** ► **Network information** на зарядното устройство) или името на хоста на зарядното устройство (в писмото с вашите данни за достъп).

Отваряне на уеб приложението чрез комуникация по електропреносните линии

✓ Устройството и зарядното устройство трябва да са в една и съща мрежа посредством PLC свързване.

1. Отворете браузъра.
2. В адресната лента на браузъра: Въведете IP адреса, който е присвоен по време на конфигурирането (в **Settings** ► **Networks** ► **Network information** на зарядното устройство).

Отваряне на уеб приложението чрез точка за достъп

Възможно е да се установи връзка и чрез точка за достъп. Зарядното устройство има безжична точка за достъп (точка за достъп), която е защитена с парола и изисква ръчно влизане. Устройството, което поддържа Wi-Fi, може да се свърже към точката за достъп и след това може да осъществява достъп до уеб приложението на зарядното устройство. Чрез уеб приложението можете по всяко време да интегрирате зарядното устройство в домашната мрежа.

- ✓ Зарядното устройство е включено. Зарядното устройство автоматично активира своята Wi-Fi точка за достъп.
1. На вашето устройство натиснете иконата за мрежата или Wi-Fi в лентата за задачи или в панела за известия.
 2. Изберете от списъка вашата Wi-Fi мрежа. Името на Wi-Fi мрежата е същото като SSID в писмото с данните за достъп и се показва като **ICCPD-#####**.
 3. Натиснете бутона „Свързване“.
 4. В полето **Security code** въведете кода за сигурност (показан като **WiFi PSK** в писмото с вашите данни за достъп).
 - Връзката с Wi-Fi мрежата е установена.

Бележка: В операционната система Windows 10 първо ще бъдете помолени да въведете PIN кода на рутера. Вместо това изберете линка **Connect using a network security code**, след което въведете кода.

5. Отворете браузъра.
6. В адресната лента на браузъра въведете следния IP адрес: **192.168.0.1**.

Информация

Ако вашето устройство е в домашна мрежа, е възможно то повече да не може да осъществява достъп до уеб приложението посредством IP адреса на точката за достъп (192.168.0.1), а само чрез автоматично присвоен IP адрес или името на хоста на зарядното устройство.

- Съществуващи записи на IP адрес:
 - Web Application: **Maintenance** ► **Device information**
 - Зарядно устройство: **Settings** ► **Networks** ► **Network information**
- Съществуващи записи на име на хост:
 - Писмо с данни за достъп
 - Web Application: **Maintenance** ► **Device information**

Пренасочване към уеб приложението

Информация

В зависимост от браузъра, който се използва, уеб приложението може да не се отвори незабавно. Вместо това може първо да се изведе съобщение за настройките на сигурността на браузъра.

1. В предупредителното съобщение, показвано от брауъра, изберете **Advanced**.
2. В следващия диалогов прозорец изберете **Add exception**.
 - ▶ SSL сертификатът се потвърждава и уеб приложението се отваря.

История на зареждането

Тук процесите на зареждане на зарядното устройство са изброени в хронологичен ред. За всеки процес на зареждане е налице следната информация:

- Час
- Продължителност на зареждането
- Потребление
- Цена (ако е свързан енергиен диспечер)
- Използван акаунт (ако по време на активирано зареждане е избран акаунт)

Уеб приложението предлага възможност за експортване на историята на зареждане като Excel файл.

1. Изберете **Export charging history**.
2. Придвигнете се до желаното място за съхранение и запазете файла.

Информация

За всеки активен процес на зареждане е възможно да бъдат избрани акаунтите **Work** и **Private** за целите на оценяването. Можете да изберете акаунта в информацията за настоящия **процес на зареждане** (символ **i** в лентата с менюта) на зарядното устройство. Вашият избор се прилага също и по време на следващия процес на зареждане, затова е необходимо да го промените, ако се налага.

Връзки

За да осъществите достъп до уеб приложението на зарядното устройство, неговата информация и настройки, вашето устройство и зарядното устройство трябва да бъдат свързани в домашната мрежа (чрез Wi-Fi или PLC връзка). Всичките функции на уеб приложението могат да се използват през интернет връзката на домашната мрежа.

Ако на мястото на употреба няма налична домашна мрежа, вашето устройство (компютър, таблет или смартфон) може да влиза в зарядното устройство директно през неговата Wi-Fi точка за достъп. Но в такъв случай няма интернет връзка и само локално инсталираните функции са достъпни.

Информация

Ако вашето устройство е в домашна мрежа, е възможно то повече да не може да осъществява достъп до уеб приложението посредством IP адреса на точката за достъп (192.168.0.1), а само чрез автоматично присвоен IP адрес или името на хоста на зарядното устройство.

- Съществуващи записи на IP адрес:
 - Web Application: **Maintenance** ▶ **Device information**
 - Зарядно устройство: **Settings** ⚙ ▶ **Networks** ▶ **Network information**
- Съществуващи записи на име на хост:
 - Писмо с данни за достъп
 - Web Application: **Maintenance** ▶ **Device information**

Информация

Ако преминете от режим на работа през точка на достъп към Wi-Fi мрежова връзка или обратно по време на процеса на настройване, ще трябва да влезете отново.

Можете без ограничение да преминавате към домашна мрежа с Powerline Communication, докато е активно свързване през точка за достъп.

Информация

Ако използвате уеб приложението, деактивирайте връзката към точка за достъп само ако е възможно установяването на връзка към домашна мрежа.

- ▶ Изберете желаната мрежова връзка (точка за достъп, Wi-Fi, комуникация по електропреносните линии).

Точка за достъп

Вашето устройство може да се свързва директно към зарядното устройство чрез неговата интегрирана Wi-Fi точка за достъп.

1. Изберете **Configure hotspot**.
 2. В „Настройки“ въведете името на мрежата и кода за сигурност на точката за достъп.
- ▶ За информация относно установяване на свързване към точка за достъп вижте ▶ Направете справка в глава „Отваряне на уеб приложението“ на стр. 1030.

Wi-Fi

Информация

Ако зарядното устройство вече е свързано към вашето устройство посредством точка за достъп, не можете едновременно с това да установите връзка към Wi-Fi мрежа. Първо трябва да деактивирате точката за достъп.

1. Активирайте Wi-Fi.
2. Изберете опция **Connect to network**.
3. Изберете своята мрежа от списъка и въведете **Security code**. **Other network**: Изберете това, ако използвате мрежа, която не е в списъка.
4. Изберете дали да има автоматично присвоен IP адрес (препоръчително).
 - ➔ IP адресът се показва, след като се установи връзка с мрежата.

До мрежата в списъка се показва статус **Connected**.

Управление на Wi-Fi мрежи

Опция	Обяснение
Other network	▶ Изберете това, ако вашата мрежа не е в списъка.
Manage known networks	▶ Изберете Delete , за да премахнете запазени мрежи. По този начин зарядното устройство ще бъде в правилната мрежа.

Прекъсване на връзката с мрежата

1. Изберете мрежата, която е свързана в момента.
2. Изберете **Disconnect**, за да прекъснете връзката с Wi-Fi мрежата.

Конфигуриране на мрежова връзка

1. Изберете мрежата, която е свързана в момента.
2. Изберете **Configure**, за да промените настройките на IPv4 адреса и DNS сървъра.

Информация

За мрежовата връзка се използва 2,4 GHz честотна лента. В случай на проблеми с връзката в мрежовия рутер деактивирайте 5 GHz честотната лента.

Комуникация по електропреносните линии

Като алтернатива на Wi-Fi вашето зарядно устройство може да бъде свързано към домашната мрежа посредством PLC връзка. За тази цел съществуващата електрозахранваща мрежа се използва за установяване на локална мрежа за пренос на данни. Зарядното устройство е регистрирано като клиент в PLC мрежата.

За установяване на връзка зарядното устройство и PLC модема могат да бъдат свързани помежду си чрез бутоните им за сдвояване. В този случай зарядното устройство автоматично се сдвоява с PLC модема. Друг метод на свързване е в PLC модема да се въведе кодът за сигурност на зарядното устройство.

1. Активирайте **Powerline Communication (PLC)**.
2. Добавете зарядното устройство към PLC мрежата:
 - **Опция 1:** С бутона за сдвояване:
 - a. В уеб приложението изберете **Establish connection with PLC push method**.
 - b. Изберете **Start pairing**.
 - c. За установяване на връзка натиснете бутона за сдвояване върху PLC модема в рамките на 2 минути.
 - d. Изберете бутона **Connect** за потвърждаване на сдвояването.
 - **Опция 2:** Чрез въвеждане на кода за сигурност за PLC:
 - a. Изберете опция **Establish connection with PLC security code**. Кодът за сигурност се извежда.
 - b. В настройките на PLC модема въведете кода за сигурност.
 ➔ Зарядното устройство се интегрира в PLC мрежата и връзката е установена.

PLC връзка към автомобил

Тази функция е видима само за и може да се конфигурира от потребител **Customer service**. Ако PLC връзката е деактивирана, по кабела няма да се прехвърлят повече данни към автомобила. Този режим е необходим например по време на някои измервания.

Когато прехвърлянето на данни е активно, по стандарт зареждането използва протокол за зареждане (комуникация на високо ниво).

Когато прехвърлянето на данни е деактивирано, зареждането се извършва на база на електрически параметри (широчинно-импулсна модулация).

Добавяне на енергийния диспечер

За да се поеме управлението на зареждането от енергийния диспечер, първо зарядното устройство (EEBus устройство) и енергийният диспечер трябва да са свързани един към друг. Връзката може да бъде установена както в уеб приложението на енергийния диспечер, така и в уеб приложението на зарядното устройство (или директно от зарядното устройство).

Установяване на връзка към зарядното устройство чрез енергийния диспечер

► Процедурата за установяване на връзка към зарядното устройство е описана в главата „Добавяне на EEBus устройство“ в указанията за уеб приложението за Porsche Home Energy Manager.

Установяване на връзка към енергийния диспечер чрез зарядното устройство

- ✓ Зарядното устройство и енергийният диспечер са в една и съща мрежа.
- 1. В уеб приложението на зарядното устройство се придвижете до **Connections** ► **Energy manager**.
 - ➔ Енергийният диспечер се показва в списъка **Available energy managers**.
- 2. Изберете и разширете енергийния диспечер.
- 3. Изберете **Pair device**.
 - ➔ Връзката е проверена.
- 4. В диалоговия прозорец **Establish connection** проверете още веднъж идентификацията на енергийния диспечер, като използвате ID номера (SKI), след това изберете **Connect**.
 - ➔ Енергийният диспечер е свързан успешно и се извежда статусът **Energy manager connected**.

Настройките на енергийния диспечер (например информация за зарядния ток, защита от претоварване, оптимизирано зареждане и настройки на тарифите) се приемат от зарядното устройство.

Прекъсване на връзката от енергийния диспечер:

1. В уеб приложението на зарядното устройство се придвижете до **Connections** ► **Energy manager**.
 - ➔ Името на свързания енергиен диспечер се извежда със статус **Energy manager connected**.
2. Изберете **Disconnect**.
 - ➔ Зарядното устройство се изключва от енергийния диспечер.

Свързване на потребителски профили

Информация

За прехвърляне на данни към вашия Porsche ID акаунт устройството трябва да бъде свързано към интернет.

Можете също да извличате информация относно процесите на зареждане във вашия Porsche ID акаунт. За тази цел зарядното устройство трябва да е свързано с вашия Porsche ID.

1. Изберете бутона **Link user profile**.
 - ➔ Отваря се диалоговият прозорец **Link user profile**.
2. В зависимост от това дали има интернет връзка, изберете следната опция (вижте „Опции за интернет връзка“).

3. В уебсайта на Porsche ID акаунта въведете своите данни за вход (Porsche ID и парола).

Опции за интернет връзка

Опция	Обяснение
Към My Porsche	<ul style="list-style-type: none"> ✓ Уеб приложението е свързано към интернет. ► Ще бъдете пренасочени към вашия Porsche ID акаунт.
Още опции	<ul style="list-style-type: none"> ✓ Уеб приложението не е свързано към интернет. ► Ако вашето мобилно устройство има интернет връзка, сканирайте показания QR код или въведете ръчно в брауъра показания URL.

Настройки

Система

Демонстрационен режим

Тази настройка е видима само за потребител Customer service. В демонстрационния режим функциите на зарядното устройство могат да бъдат удобно показвани и да се симулира процес на зареждане. Направените в демонстрационния режим настройки не се прилагат.

- ✓ Вписан е потребител **Customer service**.
- Активирайте функцията.

При следващото ви влизане в уеб приложението демонстрационният режим ще бъде деактивиран още веднъж.

Промяна на паролата

Можете да промените паролата за влизане в уеб приложението. Новоизбраната парола заменя първоначалната парола от писмото, съдържащо данните за достъп.

- ▶ Изберете **Change** и въведете нова парола.

Активиране на защита на устройството

Подкана за PIN код предпазва вашето зарядно устройство и предотвратява свързване на автомобил към зарядното устройство от неупълномощено лице.

1. Активирайте функцията.
2. Въведете 4-цифрен PIN код и потвърдете.
3. Въведете PIN кода отново и потвърдете.
 - ➔ Активирането на подканата за PIN код се потвърждава.

Въведете този PIN код, за да отключите зарядното устройство.

Активиране на PIN код на гост

Можете да създавате PIN код на гост за друг потребител.

- ▶ Процедурата е същата, както при присвояването на PIN код за защита на устройството.

Информация

Гостът потребител няма да може да конфигурира зарядното устройство.

Контролиране на потреблението на енергия

Активирането на режима на готовност пести електроенергия. При завършване на зареждането се активира режим на готовност.

- ▶ Активирайте **Standby mode**.

За устройството е необходимо понякога да излиза от режим на готовност и отново да преминава в готовност за употреба.

Информация

Зарядното устройство автоматично преминава в режим на готовност след по-дълъг период на неактивност. първо яркостта на дисплея се затъмнява, след това дисплеят се изключва. Натиснете бутона за захранване отново, за да го стартирате.

Въвеждане на език и държава

Поле	Обяснение
Език	Избира се езика за уеб приложението.
Държава	Държавата, в която се използва. Конфигурационните настройки са различни в зависимост от държавата. Ако въведете държава, която не е действителното място, където се използва, е възможно някои настройки да не са налични.

Въвеждане на дата и час

Поле	Обяснение
Дата и час	Когато има мрежова връзка, датата и часът се прилагат автоматично. Часова зона: Може да бъде избрана ръчно. Настройка на час: Въведете час, ако часът в мрежата не е наличен като референция.

Единици

Изберете параметрите и единиците, които желаете да използва зарядното устройство.

Дисплей на оборудването

Тази настройка определя яркостта на дисплея на зарядното устройство.

Зареждане

Състояние на мрежовото захранване

Тази настройка е видима само за потребител **Customer service**. Зарядното устройство автоматично разпознава информацията за състоянието на мрежовото захранване, показана тук.

Дисплей	Обяснение
Фази на мрежовото захранване	Брой на фазите в захранващия кабел.
Тип на кабела	Тип на кабела за зареждане на автомобила. Типът на кабела предоставя важна информация за настройката на максималния заряден ток.

Ограничено действие

Това число показва кои сензори за енергия на зареждане са ограничени поради прегряване:

- 0: Превिшаване на температурата на микроконтролера
- 1: Превишаване на температурата на релето
- 2: Превишаване на температурата на вътрешните системи

Дисплей	Обяснение
	– 3: Превишаване на температурата на сензор 1 на инфраструктурния кабел
	– 4: Превишаване на температурата на сензор 2 на инфраструктурния кабел

Мониторинг на защитния проводник



ОПАСНОСТ

Токов удар, късо съединение, пожар, експлозия

Използването на зарядното устройство без активен мониторинг на защитния проводник може да доведе до къси съединения, токови удари, експлозии, пожари или изгаряния.

- ▶ За предпочитане е зарядното устройство да работи в заземени системи за електрозахранване.
- ▶ Деактивирайте мониторинга на защитния проводник само при незаземени електрозахранващи системи.
- ▶ Активирайте мониторинг на защитния проводник при заземени електрозахранващи системи.

За активиране и деактивиране на мониторинг на защитния проводник ▶ Направете справка в глава „Активиране и деактивиране на мониторинг на защитния проводник“ на стр. 1028.

Адаптиране на зарядния ток

Ако зарядният ток към автомобила е твърде висок, това може да задейства предпазителя, което ще доведе до липса на захранване в областта, защитавана от този предпазител.

Ако енергийният диспечер се свърже към зарядното устройство, защитата от претоварване следи зарядния ток при зарядното устройство. Ако няма наличен енергиен диспечер в домашната мрежа, вие трябва да зададете максимален ток за зарядното устройство.

Зарядният ток, който сте въвели, не трябва да надвишава максималния заряден ток, с който електрическата инсталация може да се справи.

Обърнете внимание на следното при определянето на максималния заряден ток:

- Типът на кабела, свързан към зарядното устройство
- Други консуматори, свързани към кабела или предпазителя

Информация за захранващи кабели и тяхното използване в различни държави Направете справка в глава „Избор на захранващи кабели“ на стр. 1018.

Информация

Енергията на зареждане никога не трябва да бъде задавана по-висока от максимално допустимата мощност за електрическата верига.

Ако не сте сигурни за това, консултирайте се с квалифициран електротехник.

Информация

Ако е свързан енергиен диспечер, неговите настройки ще заменят стойността, която вие сте въвели.

- ✓ Кабелът на автомобила се свързва към зарядното устройство.
- ▶ В уеб приложението използвайте контролера, за да зададете минимален и максимален заряден ток.

Обслужване

Показване на информация за устройството

Тази информация се основава на данните на зарядното устройство, например номер на версия, серийен номер и име на хост.

Тези данни ще са необходими на сервизния партньор на Porsche в случай на поява на съобщение за грешка.

Показване на информация за общото изминало време

Дисплей	Обяснение
Общо потребление на енергия	Показва общото потребление на енергия на това зарядно устройство за всички минали процеси на зареждане.
Обща продължителност на зареждане	Показва общата продължителност на зареждане на това зарядно устройство за всички минали процеси на зареждане.

Показване на паметта за събития

Тази настройка е видима само за потребител **Customer service**. Информацията от паметта за събития, която е показана тук, се отнася за съобщение

за грешки, които са се активирали по време на тестването на системата. Показани са активните и пасивните събития в паметта. За разлика от пасивните събития, активните събития все още продължават да съществуват в момента.

- ▶ Изберете подходящия регистър, за да видите съобщенията за грешки и резултатите от теста на системата.

Инсталиране на актуализации на софтуера

Стандартно, зарядното устройство търси софтуерни актуализации и ги изтегля. Тази настройка определя дали софтуерните актуализации да се инсталират автоматично или ръчно. **Версия на софтуера:** Показва инсталираната в момента версия на софтуера.

Информация

За откриване и изтегляне на софтуерни актуализации зарядното устройство трябва да е свързано с интернет.

Автоматично актуализиране

Когато е активирана тази функция, зарядното устройство автоматично инсталира софтуерни актуализации.

- ▶ Изберете **Automatic software updates**.

Ръчно актуализиране

Когато е налична нова версия на софтуера, на работното табло в статуса на устройството се показва забележка.

- ✓ **Automatic software updates** е деактивирано.
- ▶ Изберете **Perform software update**, за да започнете инсталирането.

Запаметяване на настройките

Вашите настройки на конфигурацията и предходно въведените данни могат да бъдат запазени, като се използва резервно копие. От това резервно копие можете да възстановите настройките, ако е необходимо, напр. след възстановяване на фабричните настройки. Резервните копия се създават ръчно в уеб приложението.

В резервното копие не се съхраняват пароли или лични данни, например история на зарежданията.

Създаване на резервно копие

При ръчното създаване на резервно копие данните се съхраняват на вашето устройство.

- ✓ Вашето устройство и зарядното устройство са в една и съща мрежа.

1. Изберете **Export**.
2. Отидете до мястото на съхранение.
3. Запазете архивния файл.

Задаване на парола: Въведете парола.

Паролата защитава вашите данни и трябва да бъде въведена, когато импортирате или възстановявате резервното копие.

Възстановяване на резервно копие

От вашето устройство можете да импортирате запазен архивен файл в зарядното устройство.

- ✓ Вашето устройство и зарядното устройство са в една и съща мрежа.

1. Изберете бутон **Import**.
2. Преминете до архивния файл и го изберете.
3. Въведете паролата, която сте използвали при запазването на архивния файл.

Възстановяване на фабричните настройки

Ако активирате тази функция, всички лични данни и конфигурации, напр. история на зареждането и мрежови настройки, се изтриват. Освен това всички пароли ще бъдат нулирани до първоначалните, посочени в писмото, съдържащо вашите данни за достъп.

- ▶ Активирайте **Reset to factory settings**.
За да създадете резервно копие Направете справка в глава „Обслужване“ на стр. 1036.

i Информация

Ако настройките се върнат към фабричните стойности, при следващото стартиране на зарядното устройство съветникът за инсталиране ще ви помогне с най-важните му настройки.

Док станция за зареждане

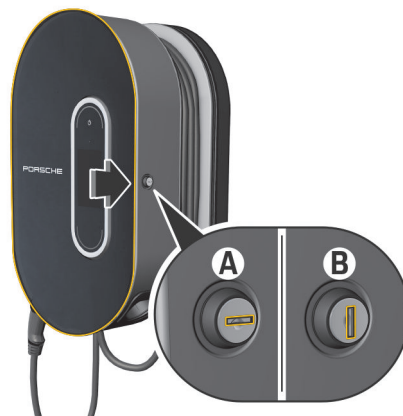

Фиг. 524 Док станция за зареждане

Отваряне на док станцията за зареждане

- ▶ Натиснете капака на док станцията за зареждане по **посока на стрелката**. Капакът се отваря автоматично.

Затваряне на док станцията за зареждане

- ▶ Затворете капака на док станцията за зареждане и натиснете по **посока на стрелката**.

Заклучване на док станцията за зареждане

- ▶ Завъртете ключалката в положение **A** (Фиг. 524).

Отключване на док станцията за зареждане

- ▶ Завъртете ключалката в положение **B** (Фиг. 524).

Закрепване на управляващия блок към док станцията за зареждане и изваждането му от док станцията за зареждане

ЗАБЕЛЕЖКА

Повреда на зарядното устройство

- ▶ Винаги дръжте капаците затворени.
- ▶ Не поставяйте предмети върху капака или док станцията за зареждане.

Закрепване на управляващия блок към док станцията за зареждане

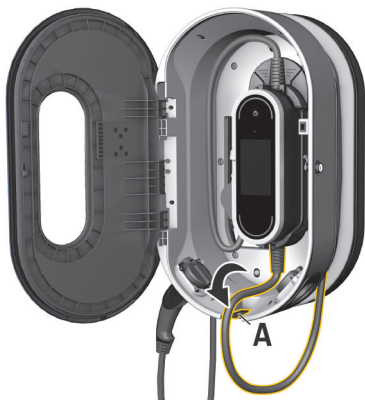

Фиг. 525 Закрепване на управляващия блок

1. Отворете капака на док станцията за зареждане.
2. Поставете управляващия блок под фиксиращите пластини на док станцията за зареждане и го фиксирайте в задната част.
3. Прекарайте кабела на автомобила през отвора **A** (Фиг. 525) и увийте останалия кабел около док станцията за зареждане.
4. Включете захранващия кабел в електрическия контакт.
5. Затворете капака на док станцията за зареждане.

Изваждане на управляващия блок от док станцията за зареждане

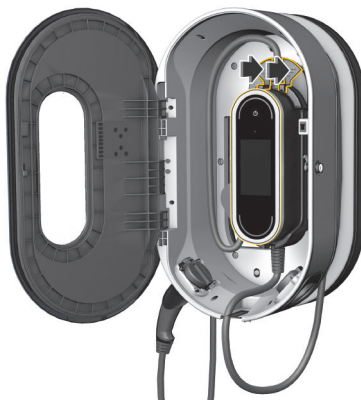

Фиг. 526 Закрепване на управляващия блок

1. Отворете капака на док станцията за зареждане.
2. Изключете захранващия кабел от електрическия контакт.
3. Развийте напълно кабела на автомобила от док станцията за зареждане
4. Откачете управляващия блок от стойката, като натиснете превключвателя за освобождаване (стрелка) и го свалете.

Неизправности

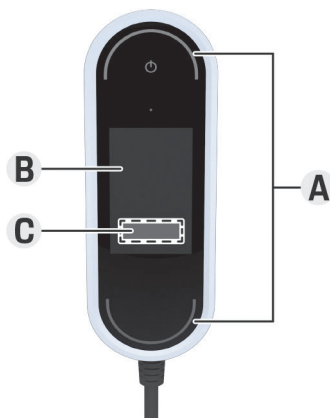

Фиг. 527 Показване на неизправности

A Светодиодните индикатори за състояние светват в червено.

B Съобщение и причина за грешката

C Решение на проблема

В случай на грешки или неизправности зарядното устройство показва съответно съобщение на дисплея. Светодиодните индикатори и бутонът за захранване светват в червено. Съобщението показва подробности за грешката, информация за причината и действие за отстраняване.

- ▶ Следвайте предоставените инструкции за действия за отстраняване.

ЗАБЕЛЕЖКА



Повреда на зарядното устройство

- ▶ Ако неизправността продължи или се повтори, изключете зарядното устройство от електрическата мрежа и се обърнете към квалифици-

ран електротехник. Porsche препоръчва да използвате сертифициран сервизен партньор на Porsche.

Следният общ преглед съдържа препоръки за отстраняване на неизправности, които ограничават или пречат на зареждането на автомобила.

Ситуация	Препоръчително действие
Дисплеят (екран, светодиодни индикатори за състояние, бутон за захранване) изцяло е спрял да работи.	<ul style="list-style-type: none"> ▶ Изключете зарядното устройство от електрическата мрежа и го заменете. ▶ Осигурете проверка на битовата електроинсталация от квалифициран електротехник.
Дисплеят е празен, светодиодните индикатори не променят цвета си и бутонът за захранване свети в червено.	<ul style="list-style-type: none"> ▶ Зарядното устройство е прегряло. Изключете зарядното устройство от захранването и го оставете да се охлади бавно самостоятелно. ▶ Ако грешката се повтори, сменете зарядното устройство.

Ситуация	Препоръчително действие
Restricted operation or charging not possible (съобщение на дисплея).	<ul style="list-style-type: none"> ▶ Уверете се, че захранващият кабел и кабелът на автомобила са свързани към управляващия блок от правилната страна и са включени правилно в изводите. ▶ Уверете се, че зарядното устройство е в разрешен температурен диапазон. <ul style="list-style-type: none"> ▷ Направете справка в глава „Технически данни“ на стр. 1044. ▶ Потвърдете съобщението за грешка, което евентуално се показва. ▶ Рестартирайте зарядното устройство. За да рестартирате, натиснете бутона за захранване най-малко 10 секунди.
The charging current is too low (съобщение на дисплея).	<ul style="list-style-type: none"> ▶ Домашната мрежа е претоварена. Изключете другите консуматори с по-високо потребление на електроенергия.
The mains voltage is too high (съобщение на дисплея).	<ul style="list-style-type: none"> ▶ Осигурете проверка на битовата електроинсталация от квалифициран електротехник.
The charger is not within the permitted temperature range (съобщение на дисплея).	<ul style="list-style-type: none"> ▶ Изключване на устройството при висока температура: Избягвайте пряката слънчева светлина и оставете зарядното устройство да се охлади бавно самостоятелно. ▶ Изключване при ниска температура: Оставете зарядното устройство да се затопли в топла среда, преди да го използвате. ▶ Неизправен температурен сензор на устройството: Сменете зарядното устройство.
The circuit breaker in the domestic installation was triggered (съобщение на дисплея).	<ul style="list-style-type: none"> ▶ Намалете зарядния ток в настройките на зарядното устройство. ▶ Потвърдете съобщението за грешка, което евентуално се показва.
<p>Показва се прекъсване на зареждането:</p> <ul style="list-style-type: none"> ▶  Бутонът за захранване светва в бяло. ▶  Светодиодните индикатори за състояние мигат в синьо. ▶ Дисплеят се включва. 	<ul style="list-style-type: none"> ▶ Изчакайте, докато автомобилът автоматично стартира отново зареждането. ▶ Зареждането може да бъде спряно от автомобила.

Транспортиране

⚠ ПРЕДУПРЕЖДЕНИЕ Незакрепен товар

Незакрепеното, неправилно закрепено или неправилно позиционирано зарядно устройство може да се изплъзне от мястото си и да изложи на опасност пътниците в автомобила при спиране, усковане, смяна на посоката или автопроизшествия.

- ▶ Никога не превозвайте зарядното устройство незакрепено.
- ▶ Винаги превозвайте зарядното устройство в багажника, а не в купето (например върху или пред седалките).

Закрепване на зарядното устройство за транспортиране

Зарядното устройство се доставя със или без куфарче за транспортиране в зависимост от типа на автомобила.

- ▶ Ако е доставено куфарче за транспортиране: Винаги прибирайте и превозвайте зарядното устройство в куфарчето за транспортиране. Закрепете куфарчето за транспортиране към предните и задните халки посредством кукички.
За информация относно халките за закрепване в багажника:

▶ Направете справка в Ръководството на водача.

- ▶ Ако не е доставено куфарче за транспортиране: Приберете зарядното устройство в задния багажник, за да го транспортирате.
- ▶ В зависимост от типа на автомобила, приберете зарядното устройство по такъв начин, че да не поставя никой от пътниците в опасни ситуации.

Почистване и поддръжка

Проверявайте редовно зарядното устройство за наличие на повреда и замърсяване и го почистете при необходимост.



ОПАСНОСТ

Токов удар, пожар

Риск от сериозно или фатално нараняване вследствие на пожар или токов удар.

- ▶ Никога не потапяйте зарядното устройство или конекторите във вода и не ги пръскайте директно с вода (например от оборудване за почистване под високо налягане или градински маркучи).
- ▶ Почиствайте зарядното устройство само когато управляващият блок е напълно изключен от електрическото захранване и от автомобила. За почистване използвайте суха кърпа.

Изхвърляне

Електрическите и електронните устройства трябва да бъдат предавани в пунктове за вторични суровини или на организации за обработка на отпадъци.

- ▶ Не изхвърляйте електрическите и електронните устройства като нормални битови отпадъци.
- ▶ Изхвърляйте електрическите и електронните устройства в съответствие с приложимите нормативни разпоредби за опазване на околната среда.
- ▶ Обърнете се към вашия партньор на Porsche, ако имате въпроси относно изхвърлянето.

Технически данни

Електрически данни 9Y0.971.675...	BE	BG	BJ
Мощност	7,2 kW	11 kW	22 kW
Номинален ток	16 A, 2-фазен 32 A, 1-фазен	16 A, 3-фазен	32 A, 3-фазен
Мрежово напрежение	100 – 240 V/400 V	100–240/400 V	100–240/400 V
Фази	2/1	3	3
Честота на електрическата мрежа	50 Hz/60 Hz	50 Hz/60 Hz	50 Hz/60 Hz
Категория по свръхнапрежение (IEC 60664)	II	II	II
Вградено устройство за защита срещу остатъчен ток	Тип A (AC: 30 mA) + DC: 6 mA)	Тип A (AC: 30 mA) + DC: 6 mA)	Тип A (AC: 30 mA) + DC: 6 mA)
Тип защита	I	I	I
Степен на защитата	IP55 (CAЩ; защитен корпус 3R)	IP55 (CAЩ; защитен корпус 3R)	IP55 (CAЩ; защитен корпус 3R)
Честотни ленти на предаване	2,4 GHz, 5 GHz	2,4 GHz, 5 GHz	2,4 GHz, 5 GHz
Предавателна мощност	20 dBm	20 dBm	20 dBm
Механични данни 9Y0.971.675...	BE	BG	BJ
Тегло на управляващия блок	2,54 kg		
Дължина на кабела на автомобила	2,5 m или 7,5 m		
Дължина на захранващия кабел	0,9 m		

Механични данни за базовия стенен монтаж 9Y0.971.675...	BE	BG	VJ
Размери на базовия стенен монтаж	385 mm x 135 mm x 65 mm (дължина x ширина x височина)		
Тегло на базовия стенен монтаж	приблизително 0,45 kg		
Размери на кабелния водач	127 mm x 115 mm x 139 mm (дължина x ширина x височина)		
Тегло на кабелния водач	приблизително 0,42 kg		
Размери на крепежния елемент на конектора	136 mm x 50 mm x 173 mm (дължина x ширина x височина)		
Тегло на крепежния елемент на конектора	приблизително 0,14 kg		
Тегло на целия базов стенен монтаж	приблизително 1 kg		
Механични данни за док станцията за зареждане 9Y0.971.675...	BE	BG	VJ
Размери на док станцията за зареждане	373 mm x 642 mm x 232 mm (ширина x височина x дълбочина)		
Тегло на док станцията за зареждане	приблизително 9,7 kg		
Околни условия и условия на съхранение 9Y0.971.675...	BE	BG	VJ
Околна температура	от -30° C до +50° C		
Влажност	5%–95% без кондензация		
Надморска височина	макс. 5000 m		



05004-19-12331

„Atendimento à Regulamentação

Anatel Este equipamento não tem direito à proteção contra interferência prejudicial e não pode causar interferência em sistemas devidamente autorizados. Este produto está homologado pela ANATEL, de acordo com os procedimentos regulamentados pela Resolução 242/2000, e atende aos requisitos técnicos aplicados. Para maiores informações, consulte o site da ANATEL www.anatel.gov.br”

Идентификационна табела

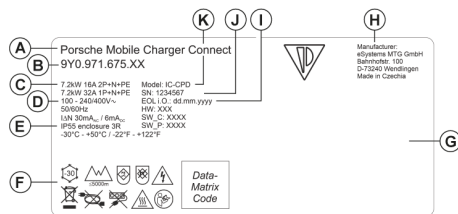

Фиг. 528 Идентификационна табела (пример)

- A** Име на продукта
- B** Номер на елемент
- C** Мощност и номинален ток
- D** Мрежово напрежение
- E** Степен на защитата
- F** Пиктограми за работа
- G** Информация за сертифициране
- H** Производител

- I** Дата на производство
- J** Сериен номер
- K** Обозначение на типа

Информация за производството

Дата на производство

Датата на производство на зарядното устройство можете да намерите върху идентификационната табела след съкращението „EOL i.O“.

Тя е показана в следния формат: Ден на производство.Месец на производство.Година на производство

Дата на производство

Датата на производство на зарядното устройство можете да намерите върху идентификационната табела след съкращението „EOL“.

Тя е показана в следния формат: Ден на производство.Месец на производство.Година на производство

Производител на зарядното устройство

eSystems MTG GmbH

Bahnhofstraße 100

73240 Wendlingen

Германия

Електрическо тестване

При въпроси относно нормалното електрическо тестване на зарядната инфраструктура (например VDE 0702) вижте <https://www.porsche.com/international/accessoriesandservice/porscheservice/vehicleinformation/documents/> или се свържете с партньор на Porsche.

Декларация за съответствие

Зарядното устройство има радиосистема. Производителят на тази радиосистема декларира, че тя съответства на спецификациите за нейната употреба съгласно Директива 2014/53/ЕС.

Пълният текст на ЕС декларацията за съответствие е наличен на следния интернет адрес:

► <http://www.porsche.com/international/accessoriesandservice/porscheservice/vehicleinformation/documents>

Вносители

Абу Даби

Porsche Centre Abu Dhabi

Zayed 2nd Street

Абу Даби

Обединени арабски емирства

P.O. Box 915

Телефон: +971 2 619 3911

Дубай

Porsche Centre Dubai

Sheikh Zayed Road E11

Дубай, Обединени арабски емирства

P.O. Box 10773

Телефон: +971 4 305 8555

Русия

Porsche Russia
Leningrader Chaussee, Building 71A/10
125445, Moscow, Русия
Телефон: '+7-495-580-9911

Сингапур: Porsche Singapore

Porsche Asia Pacific Pte Ltd
20 McCallum Street #12-01
Tokyo Marine Centre
Singapore 069046
Ако имате въпроси, се свържете с Porsche
Centre Singapore на телефон (+65) 6472 4433

Индекс

A

Адаптиране на зарядния ток.....	1024
Актуализация на софтуера.....	1023

B

Вносители.....	1046
Времена за зареждане.....	1027
Връзки	
Бутон за сдвояване с PLC.....	1023
Енергиен диспечер.....	1024
Код за сигурност за PLC.....	1023
Точка за достъп.....	1024
Wi-Fi.....	1023
Въвеждане на акаунт.....	1033

D

Данни за достъп.....	1010
Сериен номер на зарядното устройство.....	1011
Уеб приложение.....	1011
Дата на производство.....	1046
Декларация за съответствие.....	1046
Дисплей	
Език и държава.....	1023
Лента на състоянието.....	1012
Лента с менюта.....	1013
Навигиране.....	1013
Док станция за зареждане.....	1037
Заклучване.....	1037
Затваряне.....	1037
Отваряне.....	1037
Отключване.....	1037
Домашна мрежа.....	1023
Име на хост.....	1031
IP адрес.....	1031
Допълнителна информация.....	1007

E

Език и държава.....	1023
Експортиране на историята на зареждането.....	1031
Енергиен диспечер.....	1024
Адаптиране на зарядния ток.....	1024
Добавяне.....	1033
Сдвояване.....	1033
Енергия на зареждане	
Преглед.....	1025

Z

Загубени данни за достъп.....	1010
Закрепване за транспортиране.....	1041
Закрепване на управляващия блок към док станцията за зареждане.....	1037
Зареждане	
Край.....	1028
Поставяне на пауза.....	1028
Стартиране.....	1027
Заряден кабел	
Видове кабели и щепсели.....	1018
Зарядно устройство	
Енергия на зареждане.....	1025
Пиктограми.....	1006
Първоначална парола.....	1010
Свързване.....	1030
Статус на устройството.....	1025
Състояние на заряда.....	1025
Захранващи кабели.....	1018
Битов електрически контакт.....	1019
промишлен електрически контакт.....	1019
Защита на устройството.....	1024

I

ИД на Porsche.....	1011
Идентификационна табела.....	1046
Избор на местоположение за монтиране.....	1014
Избор на мрежа.....	1023

Изваждане на управляващия блок от док станцията за зареждане.....	1037
Изхвърляне.....	1043
Име на хост.....	1031
Инструкции за безопасност.....	1007
Инструкции за експлоатация.....	1026
Инструменти.....	1015
Информация за поверителност на данните.....	1006
Информация за производството.....	1046

K

Кабели	
Закрепване.....	1022
Разединяване.....	1022
Конфигуриране на DNS сървър.....	1032
Конфигуриране на IPv4 адрес.....	1031
Към Ръководството на водача	
Допълнителна информация.....	1007
Информация за поверителност на данните.....	1006

M

Мониторинг на защитния проводник	
Активиране.....	1029
Деактивиране.....	1028
Монтаж на базовата стенна стойка.....	1015
Монтаж на док станцията за зареждане.....	1016
Монтиране без фланец.....	1017
Монтиране с фланец.....	1016
Монтиране на крепежния елемент на конектора.....	1015

H

Настройване на подкана за PIN.....	1024
Неизправности.....	1039
Необходими инструменти.....	1015
Номер на елемент на зарядното устройство.....	1044

О

Обхват на доставката.....	1010
Общо потребление на енергия	
Текущ процес на зареждане.....	1025
Ограничаване на зарядния ток.....	1028
Опции за управление.....	1013

П

Пиктограми.....	1006
Поддръжка.....	1042
Порт за зареждане на автомобила.....	1027
Потребление на енергия по време на процеса на зареждане.....	1025
Почистване.....	1042
Правилна експлоатация.....	1009
Предаване на данни.....	1023
Продажба на зарядното устройство.....	1011
Производител.....	1046
Процес на зареждане	
Потребление на енергия.....	1031
Преглед.....	1031

Р

Регистриране в зарядното устройство.....	1025
--	------

С

Свързване на потребителски профили	1024, 1033
Свързване с Porsche ID.....	1024
Сериен номер.....	1046
Сериен номер на зарядното устройство.....	1011
Символи в това ръководство на водача.....	1004
Смяна на захранващи кабели и кабели на автомобила.....	1021
Стартиране.....	1023
Структура на предупредителните известия.....	1004
Съветник за инсталиране.....	1025
Състояние на зарядка.....	1025

Т

Текущ процес на зареждане.....	1025
Технически данни	
Електрически данни.....	1044
Механични данни.....	1044
Околни условия и условия на съхранение.....	1044
Тип на зарядния кабел на автомобила	
Видове кабели и щепсели.....	1018
Точка за достъп.....	1024
Настройка.....	1031
Транспортиране, закрепване на зарядното устройство.....	1041

У

Уеб приложение	
Загубена парола.....	1011
Отваряне.....	1029
Промяна на паролата.....	1011
Първоначална парола.....	1011
Стартиране.....	1025
Точка за достъп.....	1029
Wi-Fi.....	1029
Управляващ блок.....	1012
Дисплей.....	1012
Закрепване към стенната стойка.....	1016
Общ преглед на връзките.....	1011
Установяване на мрежови връзки	
Точка за достъп.....	1031
Powerline Communication (PLC).....	1032
Wi-Fi.....	1032

І

IP адрес.....	1031
---------------	------

Р

PIN и PUK	
Загуба.....	1011
Промяна на паролата.....	1011

W

Wi-Fi мрежа	
Неизвестна мрежа.....	1032
Прекъсване на връзката.....	1032
Свързване.....	1032
Управление.....	1032

За овој прирачник за употреба

Предупредувања и симболи

Во овој прирачник за употреба се користат различни видови на предупредувања и симболи.



ОПАСНОСТ

Сериозна повреда или смрт

Доколку не ги следите предупредувањата во категоријата „Опасност“, тоа доведува до сериозни повреди или смрт.



ПРЕДУПРЕДУВАЊЕ

Можни сериозни повреди или смрт

Доколку не ги следите предупредувањата во категоријата „Предупредување“, тоа може да доведе до сериозни повреди или смрт.



ВНИМАНИЕ

Можни отстапувања или помали повреди

Доколку не ги следите предупредувањата во категоријата „Внимание“, тоа може да доведе до умерени или полесни повреди.

НАПОМЕНА

Можно оштетување на возилото

Доколку не ги следите предупредувањата во категоријата „Напомена“, тоа може да доведе до оштетување на возилото.



Информации

Кон дополнителните информации се упатува со зборот „Информации“.

- ✓ Услови што треба да се исполнат со цел да се користи некоја функција.
- ▶ Инструкции што мора да ги следите.
- 1. Ако некоја инструкција се состои од неколку чекори, тие се нумерирани.
- 2. Упатства кои мора да ги следите на централниот дисплеј.

▶ Напомена за тоа каде можете да најдете понатамошни важни информации за некоја тема.

Македонски**За Прирачникот за употреба**

Легенда за пиктограмите.....	1052
Информации за заштита на податоци.....	1052
Дополнителни информации.....	1053

Безбедност

Безбедносни инструкции.....	1053
Соодветна употреба.....	1055

Обем на испорака

Податоци за пристап.....	1056
--------------------------	------

Преглед

Поврзувања на контролната единица.....	1058
Контролна единица за полначот.....	1058
Екрани и контроли на панелот за приказ.....	1058

Избирање локација за монтирањето..... 1061**Потребни алати.....** 1062**Монтирање**

Монтирање на сидниот држач.....	1062
Монтирање на станицата за полнење.....	1063

Поставување

Кабли за напојување на возилото и кабли за напојување.....	1065
Почетна работа и конфигурација.....	1070
Стартување со веб-апликацијата.....	1071
Најавување во полначот.....	1072
Започнување на поставувањето на полначот.....	1072
Преглед.....	1072

Ракување

Инструкции за ракување.....	1073
Полнење.....	1074
Најавување во веб-апликацијата.....	1076
Користење на веб-апликацијата.....	1077
Станица за полнење.....	1084

Неправилно функционирање..... 1086**Транспорт.....** 1088**Чистење и сервисирање.....** 1089**Исфрлање.....** 1090**Технички податоци**

Идентификациска плочка.....	1093
Информации за производството.....	1093
Увозници.....	1093

Индекс..... 1095

За Прирачникот за употреба Легенда за пиктограмите

Во зависност од земјата, може да се прикачат различни пиктограми на полначот.



Користете го полначот во температурни рамки од -30 °C до +50 °C.



Полначот не треба да се користи на висини поголеми од 5,000 m надморска височина.



Полначот е опремен со заштитен проводник кој не е вклучен.



Полначот е опремен со заштитен проводник кој е вклучен.



Исфрлете го полначот согласно сите применливи регулативи за исфрлање отпад.



Не користете продолжни кабли или релеи за кабел.



Не користете адаптери (за патување).



Не користете повеќе приклучници.



Не користете полначи со оштетена електроника или кабли за поврзување.



Ризик од струен удар поради несоодветно користење.



Земете ги предвид дадените инструкции за ракување, особено предупредувањата и безбедносните инструкции.



Површината на полначот може многу да се загрее.



Не користете го полначот во незаземјени системи за напојување од електричната мрежа, на пр. IT мрежи. Користете го полначот само во заземјени системи за напојување од електричната мрежа.



Користете го полначот само во мрежи со единечна фаза.



Упатува на приклучок од тип 1 со опсег на напон ≤ 250 VAC.



Упатува на приклучок од тип 2 со опсег на напон ≤ 480 VAC.

Информации за заштита на податоци

За да се осигури дека вашата Porsche опрема за полнење комуницира правилно и секогаш е ажурирана, Porsche ги собира и обработува следните податоци специфични за уредот во кодирана форма од опремата за полнење во редовни интервали: ID на уредот, марка, генерација, тип на уредот и верзија на софтверот.

Ако би сакале да имате и опција да користите други Porsche Connect услуги за опремата за полнење, вашата опрема за полнење мора да ја поврзете со вашата Porsche ID сметка, којашто на избрани пазари е достапна кај дистрибутерот на Porsche Connect. Кога ги користите услугите на Porsche Connect, Porsche ги собира и обработува следните лични детали и други податоци специфични за уредот за да ги обезбеди и дава овие услуги: идентификација на клиенти, статистики, информации за процесот на полнење, статус, статус за врска и временски печат за тоа кога последен пат била воспоставена комуникација. Ке најдете дополнителни информации за општите услови за работа и за политиката за приватност на www.porsche.com/connect-store.

Редовниот пренос на податоци од вашата опрема за полнење може да повлече дополнителни трошоци кај вашиот интернет провајдер. Вашите податоци кои се зачувани на Porsche може трајно да се избришат со користење на My Porsche. Поради технички или правни ограничувања, некои од Porsche Connect услугите на Porsche опремата за полнење не се достапни во сите земји.

Дополнителни информации

Дополнителни информации ќе најдете на полначот и во веб-апликацијата во областа "E-Performance" на <https://www.porsche.com>.

Безбедност Безбедносни инструкции

⚠ ОПАСНОСТ

Струен удар, краток спој, пожар, експлозија

Користењето на оштетен или дефектен полнач и на оштетен или дефектна електрична приклучница, несоодветното користење на полначот или непочитувањето на безбедносните инструкции може да предизвика кратки споеви, струјни удари, експлозии, пожари или изгореници.

- ▶ Користете само додатоци, на пр. уред за напојување и кабли за возилото коишто се одобрени и набавени од Porsche.
- ▶ Не користете оштетен и/или извалкан полнач. Проверете го кабелот и поврзувањето на приклучокот од оштетување и нечистотија пред употреба.
- ▶ Поврзувајте го полначот само со правилно инсталирани и неоштетени електрични приклучници и електрични инсталации без дефект.
- ▶ Не користете продолжни кабли, намотки за кабел, продолжни кабли со повеќе приклучници или адаптери (за патување).
- ▶ Отстранете го полначот од електричната мрежа за време на бури.
- ▶ Не менувајте и не поправајте ниту една од електричните компоненти.
- ▶ Само експерти нека ги коригираат дефектите и нека вршат поправки.

⚠ ОПАСНОСТ

Струен удар, пожар

Неправилно инсталираните електрични приклучници може да предизвикаат струен удар или пожар кога високонапонската батерија се полни со помош на отворот за полнење на возилото.

- ▶ Само квалификуван електричар смее да врши тестирање на електричното напојување и инсталација и првично работење на електричната приклучница за полначот. Тоа лице е целосно одговорно за усогласеноста со релевантните стандарди и регулативи. Porsche препорачува да користите сертифициран сервисен партнер на Porsche.
- ▶ Напречниот пресек на електричниот кабел за електричната приклучница мора да се дефинира во согласност со должината на жиците и со локално применливите регулативи и стандарди.
- ▶ Електричната приклучница која се користи за полнење мора да се поврзе со одделно снабдено електрично коло кое е во согласност со локалните закони и стандарди.
- ▶ Полначот е наменет да се користи во приватни и полу-јавни области, на пример: приватни имоти или компаниски паркинзи за автомобили. Во некои земји, на пр. во Италија и Нов Зеланд, полнење со режим 2 е **забрането**¹ во јавни области.
- ▶ Неовластени лица (на пример: деца кои си играат) или животни не смеат да имаат пристап до полначот и возилото за време на полнење без надзор.

1. Време на печатење. Дополнителни информации се достапни кај вашиот партнер на Porsche или кај вашиот локален снабдувач со електрична енергија.

► Секогаш читајте ги безбедносните инструкции во прирачникот за инсталација и Прирачникот за употреба.

⚠ ОПАСНОСТ

Струен удар, пожар

Неправилното ракување со контактите на приклучокот може да доведе до струен удар или пожар.

- Не допирајте ги контактите на отворот за полнење и полначот на возилото.
- Не внесувајте никакви предмети во отворот за полнење или полначот на возилото.
- Заштитете ги електричните приклучници и приклучоците напојување од влага, вода и други течности.

⚠ ПРЕДУПРЕДУВАЊЕ

Запаливи или експлозивни пари

Компонентите на полначот може да предизвикаат искри и да запалат запаливи или експлозивни пари.

- За да се намали ризикот од експлозија – особено во гаражи – осигурете се дека контролната единица е лоцирана најмалку 50 cm над подот за време на полнењето.
- Не монтирајте го полначот во потенцијално експлозивни атмосфери.

Само за Индонезија



Dilarang melakukan perubahan spesifikasi yang dapat menimbulkan gangguan fisik dan/atau elektromagnetik terhadap lingkungan sekitar

За да се исполнат барањата во врска со ограничувањата на изложеноста на електромагнетна радијација (1999/519/EC), монтирајте го полначот така што ќе има минимално растојание од 20 cm од сите лица.

Почитувајте ги следните инструкции и препораки со цел да гарантирате непопречено полнење со полначот:

- Кога монтирате нова електрична приклучница, изберете индустриски електричен отвор со највисоката можна достапна струја (адаптиран на домашната електрична инсталација) и истата нека ја пушти во употреба квалификуван електричар. Porsche препорачува да користите сертифициран сервисен партнер на Porsche.
- Каде што е технички можно и законски дозволено, електричната инсталација треба да се димензионира на начин на кој максималната номинална електрична енергија на користената електрична приклучница е достапна за полнење на возилото.
- Пред монтирање, проверете дали електричната енергија потребна за полнење на возилото може континуирано да се обезбедува со домашната инсталација достапна во моментот. Ако е потребно, заштитете ја домашната инсталација со систем за управување со енергија.
- Полначот треба по можност да се користи во заземјени системи за напојување. Заштитниот проводник мора да биде правилно инсталиран.

- Ако не сте сигурни за домашната електрична инсталација, контактирајте квалификуван електричар. Porsche препорачува да користите сертифициран сервисен партнер на Porsche.
- Ако имате намера да го користите полначот со фотонапонски систем, контактирајте партнер на Porsche.
- За целосно да го искористите полначот и да осигурате брзо полнење на возилото, користете или NEMA електрични приклучници со највисокиот можен рејтинг во моментот соодветен за приклучокот за напојување или индустриски електрични приклучоци во согласност со IEC60309.
- Кога ја полните високонапонската батерија преку електричен приклучок од домаќинството/индустриски електричен приклучок, електричната инсталација може да се наполни до нејзиниот максимален капацитет. Porsche препорачува електричните инсталации кои се користат за полнење редовно да се проверуваат од страна на квалификуван електричар. Прашајте го квалификуваниот електричар кои интервали за проверка се соодветни за вашата инсталација. Porsche препорачува да користите сертифициран сервисен партнер на Porsche.
- При достава, струјата на полнење автоматски се ограничува за да се спречи прегревање на електричната инсталација. Квалификуван електричар нека го пушти полначот во употреба и поставете ограничување на струјата на полнење како што се бара за домашната инсталација.

▸ Видете во поглавјето „Ограничување на струјата на полнење“ на страница 1075.

Соодветна употреба

Полнач со интегрирана контрола и заштита за полнење со режим 2 за полнење, за полнење на возила со високонапонски батерии кои ги исполнуваат општо применливите стандарди и директиви за електрични возила.

- ▶ Секогаш користете ја соодветната верзија на уредот за локалното напојување од електричната мрежа.
 - Видете во поглавјето „Технички податоци“ на страница 1091.

Полначот може да се користи само како комбинирана единица која се состои од кабли за напојување, контролна единица и кабли за возилото.

Обем на испорака

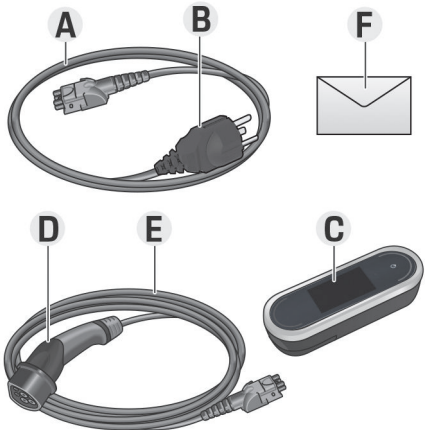

Сл. 529 Обем на испорака

- A** Кабел за напојување (кој може да се откачи од контролната единица)
- B** Приклучок за напојување за поврзување со напојувањето од електричната мрежа
- C** Контролна единица
- D** Приклучок на возилото (приклучок за поврзување за возилото)
- E** Кабел на возилото (или откачен или прицврстен на контролната единица, зависно од земјата)
- F** Писмо со податоци за пристап

i Информации

Опционални делови: Во различни земји достапни се различни ѕидни држачи за полначот, зависно од земјата, на пр. основниот ѕиден држач или станицата за полнење.

Податоци за пристап

Со вашиот уред обезбедено е писмо кое содржи податоци за пристап и ги содржи сите податоци кои ви се потребни за полначот и веб-апликацијата.

- ▶ Чувајте го писмото кое содржи податоци за пристап на безбедно место.

i Информации

Доколку ги изгубите податоците за пристап кои се валидни при доставата на вашиот уред, на пр. претходно поставениот PIN-код и првичната лозинка, ве молиме контактирајте со вашиот партнер на Porsche.

- Нека биде подготвен сервискиот број на полначот.
 - ▶ Видете во поглавјето „Сериски број на полначот“ на страница 1057.

Писмото со податоците за пристап ги содржи следните податоци:

Ознака	Значење
Сериски број	Сериски број на полначот
WiFi MAC	MAC адреса на WiFi интерфејсот
GRID MAC	MAC адреса на домашниот PLC интерфејс
Возило MAC	MAC адреса на PLC интерфејсот на возилото

Ознака	Значење
WiFi SSID	– SSID на WiFi точката за пристап – Име на сервер
WiFi PSK	Код на мрежа
Лозинка на Home user	Првична лозинка на Home user за веб-апликацијата
Лозинка на Customer service	Првична лозинка на Customer service за веб-апликацијата
PIN	Број за лична идентификација
PUK	Личен клуч за отклучување

i Информации

Името на серверот се состои од следните елементи:

WallChargerConnect + сервиски број (пример: WallChargerConnect-1234567)

Информации

Безбедносното поле ги содржи потребните кодови за пристап (PIN и PUK). Ова поле има посебна боја која ги покрива овие кодови. Овие кодови можат да се видат само ако ова поле се навлажни во вода која тече.

Не тријте го или гребете го полето кога го навлажнувате бидејќи и кодовите може да се оштетат.

PIN и PUK

PIN и PUK се користат за отклучување на полначот.

- ▶ Ако го изгубите или заборавите PIN-кодот кој самите сте го поставиле, отклучете го полначот со внесување на PUK-кодот и поставете нов PIN-код.
- ▶ Доколку го изгубите или заборавите PUK-кодот, контактирајте го вашиот партнер на Porsche.

Лозинка за веб-апликацијата

Лозинката се користи за најавување во веб-апликацијата.

Кога ја користите првичната лозинка:

- ▶ Ако ја изгубите или заборавите првичната лозинка, контактирајте го вашиот партнер на Porsche.

Кога користите лозинка која самите сте ја поставиле:

- ▶ Ако изгубите или заборавите лозинка која самите сте ја поставиле, ресетирајте го полначот на неговите фабрички поставувања и повторно активирајте ја првичната лозинка (**Settings**  **► Factory settings**).

Сериски број на полначот

Серискиот број на полначот може да се пронајде во следните места:

- Во писмото што содржи податоци за пристап по "Serial NumberSerial Number"
- На плочката за идентификација (на задниот дел на контролната единица) по кратенката "SNSN"
- На полначот: **Settings**  **► Maintenance ► Device information**
- Во веб-апликацијата **Settings ► Maintenance ► Information**

Сериски број на полначот



Серискиот број на полначот може да се пронајде во следните места:

- Во писмото што содржи податоци за пристап по "Serial Number"
- На плочката за идентификација (на задниот дел на контролната единица) по кратенката "SN"
- На полначот: **Settings**  **► Information**
- Во веб-апликацијата: **Settings ► Maintenance ► Information**

Porsche ID

Кога полначот е спарен со вашата Porsche ID, информациите за полначот и процесите на полнење може да се прикажат во My Porsche и во Porsche Connect App.

Ако повеќе не го користите полначот, на пр. ако го продавате:

1. Одвојте го полначот од вашата Porsche ID (**Settings**  **► User profiles**).
2. Ресетирајте го полначот на неговите фабрички поставувања (**Settings**  **► Factory settings**).

Преглед Поврзувања на контролната единица

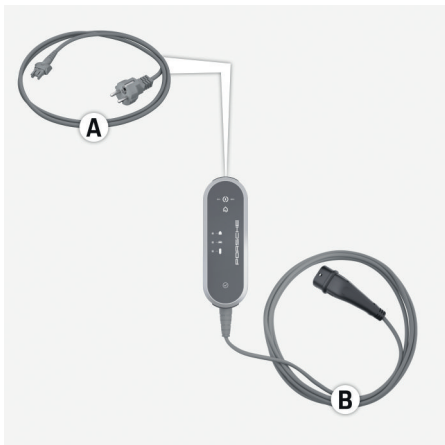

Сл. 530 Поврзувања на контролната единица

A Кабли за напојување

B Кабел за возилото

Кабелот за напојување **A** може да се отстрани и вметне на горниот дел на контролната единица.

Кабелот за возилото **B** се отстранува и вметнува на долниот дел на контролната единица.

Контролна единица за полначот

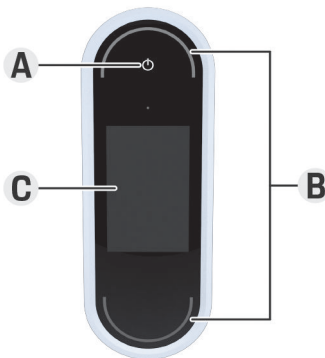

Сл. 531 Контролна единица

A Копче за напојување ☹

B Статус на LED-диоиди ○

C Приказ

Полначот може да се вклучува и исклучува со копчето за напојување **A** (Сл. 531).

LED-диодите за статус **B** (Сл. 531) го прикажуваат статусот на полначот.

Комуникацијата со полначот се прикажува на приказот **C** (Сл. 531) во форма на информации и пораки за грешка.

Екрани и контроли на панелот за приказ

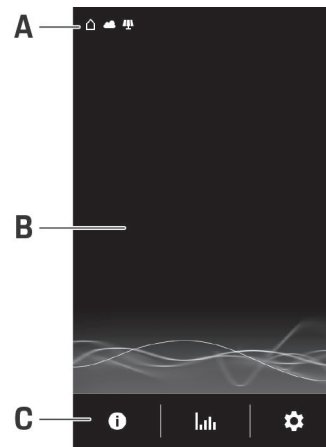

Сл. 532 Приказ на полнач

A Статусна лента

B Област за информации

C Лента за мени

Сензор за осветленост ја контролира осветленоста на приказот. Осветленоста автоматски се приспособува на условите на амбиенталното осветлување.

Статусна лента

На статусната лента може да се прикажуваат различни симболи.

Следниот преглед го покажува значењето на симболите на статусната лента.

Симбол	Значење
	Достапна WiFi врска
	Достапна врска со серверот
	Преземање на софтвер
	Достапна врска со PLC мрежа
	Активирано пристапно место
	Во возилото е активиран профил за полнење. Овој профил се полни според поставувањата.
	Поврзан фотонапонски систем

Статусна лента

На статусната лента може да се прикажуваат различни симболи.
Следниот преглед го покажува значењето на симболите на статусната лента.



Симбол	Значење
	Достапна WiFi врска
	Достапна врска со серверот
	Преземање на софтвер
	Достапна врска со PLC мрежа
	Активирано пристапно место
	Деактивиран надзор на заземјување (Канада, Мексико)
	Полначот е поврзан со уред за управување со енергија.
	Во возилото е активиран профил за полнење. Овој профил се полни според поставувањата.
	Поврзан фотонапонски систем

И информации

Во зависност од нивната важност, одредени симболи се преклопуваат и затоа не се видливи (симболи со зголемен приоритет се на пр. PLC мрежа < WiFi врска < Уред за управување со енергија).

Лента за мени

На лентата за мени може да се прикажуваат различни симболи.
Следниот преглед го покажува значењето на симболите на лентата за мени.

Симбол	Значење
	Приказ на информации за тековниот процес на полнење
	Приказ на историја на полнење
	Конфигурирање на поставувањата
	Достапно е ажурирање за софтверот.

Контролни опции

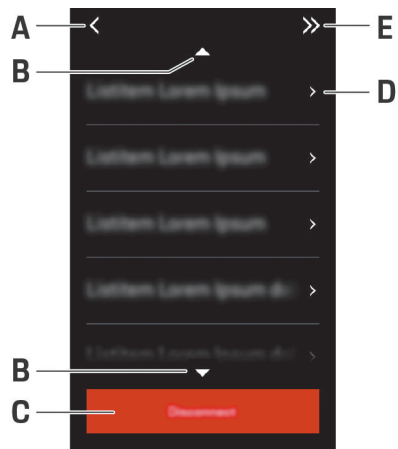

Сл. 533 Контролни опции

- A** Назад
- B** Горе/долу
- C** Активност
- D** Детали
- E** Прескокни

Избирање локација за монтирањето

ОПАСНОСТ

Струен удар, пожар

Несоодветно користење на полначот или неусогласеност со безбедносните инструкции може да предизвика кратки споеви, струјни удари, експлозии, пожар или изгореници.

- ▶ Не монтирајте го основниот сиден држач или станицата за полнење во потенцијално експлозивни области.
- ▶ Пред монтирањето на основниот сиден држач или на станицата за полнење, проверете дали има електрични кабли во близина на дупките кои треба да се издупчат.
- ▶ За да се намали ризикот од експлозија - особено во гаражи - осигурете се дека контролната единица е лоцирана најмалку 50 cm над подот за време на полнењето.
- ▶ Имајте ги предвид локалните применливи регулативи за електрична инсталација, противпожарните мерки, регулативите за заштита од незгоди и рутите за бегство.

Основниот сиден држач и станицата за полнење се дизајнирани за монтирање и во внатрешен и во надворешен простор. Мора да се земат предвид следните критериуми кога избирате соодветна локација за монтирање:

- Во идеален случај, инсталирајте ја електричната приклучница и водот за напојување, основниот сиден држач или

станцијата за полнење во покриена област што нуди заштита од директно сончево зрачење и дожд (на пр. во гаража).

- Растојанието на електричната приклучница од подот и таванот треба да се избере во согласност со националните регулативи и стандарди, така што ќе се овозможи удобно користење.
- Не монтирајте го основниот сиден држач или станицата за полнење под потпрени или висечки предмети.
- Не монтирајте го основниот сиден држач или станицата за полнење во штали, објекти со добиток или места каде има испарување на амонијак.
- Монтирајте го основниот сиден држач или станицата за полнење на рамна површина.
- За да се овозможи безбедно прицврстување, проверете ја состојбата на сидот пред монтирањето.
- Монтирајте го основниот сиден држач или станицата за полнење што е можно поблиску до претпочитаната позиција за паркирање на возилото. Земете ја предвид ориентацијата на возилото.
- Монтирајте го основниот сиден држач или станицата за полнење, така што да не бидат блиску до водовите и каблите за напојување да не поминуваат преку било какви водови.
- Монтирајте го основниот сиден држач или станицата за полнење, така што растојанието помеѓу приклучокот за напојување и приклучницата да не ја надминува должината на достапниот кабел за напојување.

Потребни алати

- Либела
- Бормашина или чекан
- Шрафцигер

Монтирање

Монтирање на сидниот држач

Монтирање на основниот сиден држач

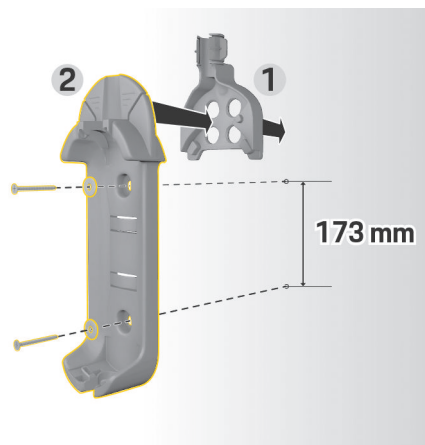

Сл. 534 Димензии на продупчување

1. Означете ги дупките за продупчување на сидот.
2. Продупчете ги дупките за монтирање и ставете ги клиновите за сид.
3. Притиснете го основниот сиден држач 2 (Сл. 534) во водот за кабелот1 (Сл. 534) од напред.
4. Навртете го основниот сиден држач на сидот.

Монтирање на прицврстувачот за конектор

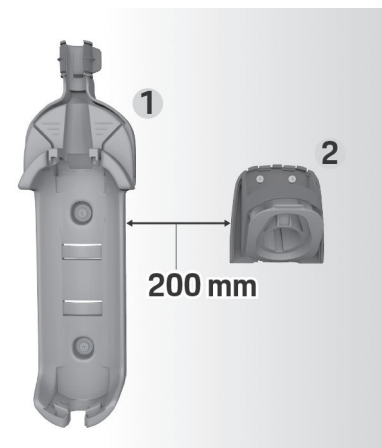

Сл. 535 Растојание помеѓу сидниот држач и прицврстувачот за конектор

При монтирањето на прицврстувачот за конектор, погрижете се да има растојание од 200 mm од основниот сиден држач.

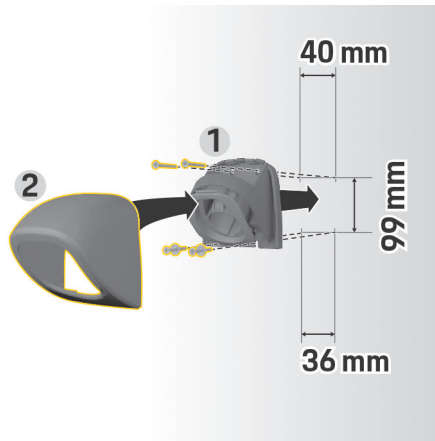

Сл. 536 Димензии на продупчување

1. Извадете го прицврстувачот на конекторот 1 (Сл. 536) од капакот 2 (Сл. 536).
2. Означете ги дупките за продупчување на сидот.
3. Продупчете ги дупките за монтирање и ставете ги клиновите за сид.
4. Навртете го прицврстувачот за конекторот 1 (Сл. 536) на сидот.
5. Ставете го капакот 2 (Сл. 536) врз прицврстувачот за конекторот 1 (Сл. 536) од долу и турнете нагоре.

Прикачување на контролната единица на сидниот држач



Сл. 537 Прикачување на контролната единица

1. Насочете го кабелот на возилото низ понискиот отвор на основниот сиден држач, поставете го најдолниот дел на контролната единица на табулаторот за заклучување и турнете го назад за да се прицврсти.
2. Водете го кабелот за напојување низ горниот отвор на основниот сиден држач и заклучете го сигурносниот прстен со притискање на истиот налево.
3. Вметнете го приклучокот на возилото во држачот за конектор.

Монтирање на станицата за полнење

Има две опции за прикачување на станицата за полнење. Варијантите на монтирање зависат од типот на кабелот за струја (изложен или покриен).

- **Монтирање без одвојувач (за покриени кабли за струја):** Монтажната плоча се монтира директно на сидот.
- **Монтирање со одвојувач (за изложени кабли за струја):** Монтажната плоча се монтира на сидот со одвојувач за кабелот за струја.

Монтирање без одвојувач

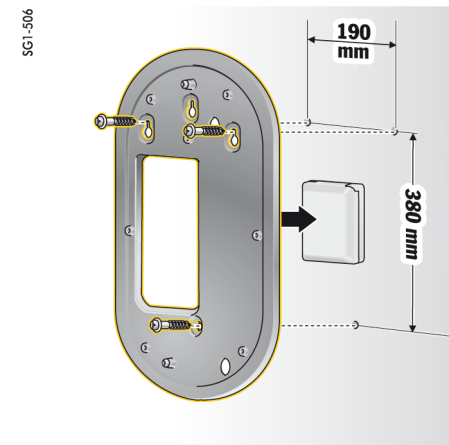

Сл. 538 Димензии на продупчување

1. Означете ги дупките за продупчување на сидот.
2. Продупчете ги дупките за монтирање и ставете ги клиновите за сид.
3. Навртете ја монтажната плоча на сидот.

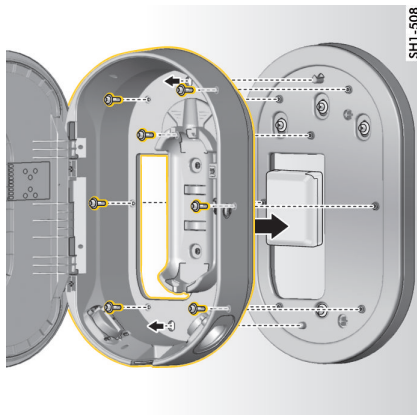

Сл. 539 Навртување на станицата за полнење на монтажната плоча

4. Навртете ја станицата за полнење на монтажната плоча.

Монтирање со одвојувач

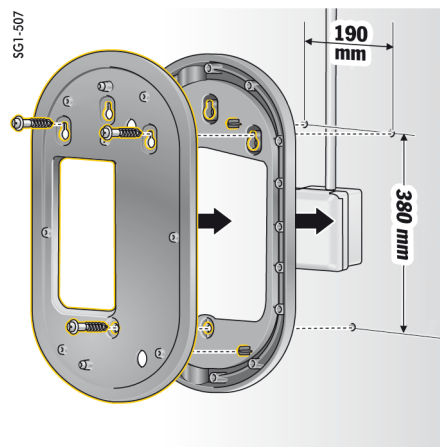

Сл. 540 Димензии на продупчување

1. Означете ги дупките за продупчување на сидот.
2. Продупчете ги дупките за монтирање и ставете ги клиновите за сид.
3. Навртете ги монтажната плоча и одвојувачот на сидот.

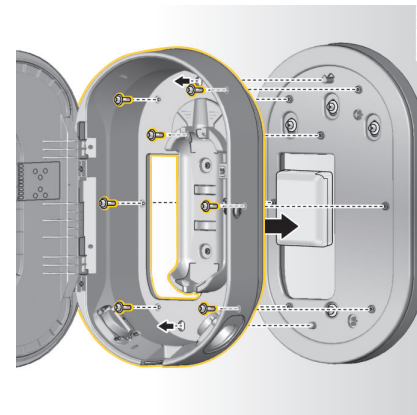

Сл. 541 Навртување на станицата за полнење на монтажната плоча

4. Навртете ја станицата за полнење на монтажната плоча.

Поставување

Кабли за напојување на возилото и кабли за напојување

Информации за кабли за полнење на возилото и приклучоци

Различните отвори за полнење на возилото **A** и приклучоците на возилото **B** се достапни во зависност од опремата на возилото специфична за земјата.

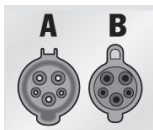

IEC 62196-2/
SAE-J1772-2009
Тип 1 UL/IEC

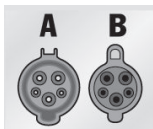

IEC 62196-2/
SAE-J1772-2009
Тип 1

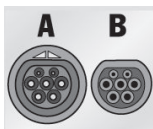

IEC 62196-2
Тип 2

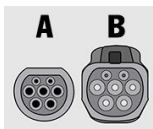

GB/T 20234.2
Тип GB

Избирање кабли за напојување

За обично полнење со оптимална брзина на полнење, користете ги само каблите за напојување наведени подолу. Максималната моќност на полнење што може да се постигне е до 22 kW (зависно од типот на уредот, напојувањето/домашното поврзување и полначот во возилото). Кога возите во странство, секогаш носете соодветен кабел за напојување со вас за да го користите во земјата што ја посетувате.

НАПОМЕНА

Користете само кабли за напојување кои се одобрени за земјата во која се наоѓате. Следните кабли за напојување се одобрени за специфични земји и се наведени во табелите подолу.

Земја	Кабли за напојување
Русија, Украина	5, 6, 7, 8, C
Абу Даби, Израел, Сингапур	5, 6, 7, 8

Одобрување на кабли за напојување во различни земји (примери)
Кабелот на возилото може да биде долг 2,5 или 7,5 метри, зависно од околноста. Во некои земји, вкупната должина за кабелот за напојување, контролната единица и кабелот на возилото е ограничена, на пр. до 5 метри во Швајцарија и до 7,5 метри во Израел и САД¹).

1. Време на печатење. Дополнителни информации се достапни кај вашиот партнер на Porsche или кај вашиот локален снабдувач со електрична енергија.

Кабли за напојување за индустриски електрични отвори

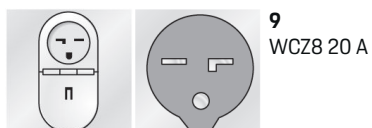
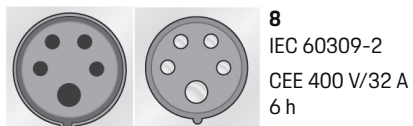
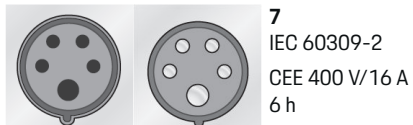
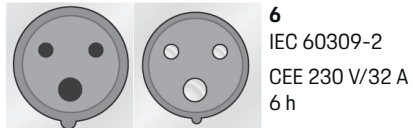
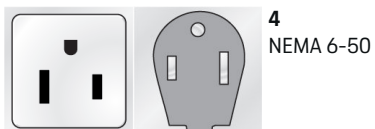
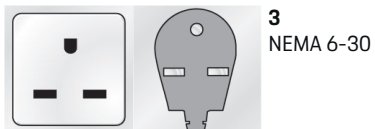

Кабли за напојување за електрични приклучоци во домаќинството

Ако нема достапен индустриски електричен отвор, може да се користат и подолу наведените кабли за напојување за полнење со намалена сила на полнење.

- ▶ Во некои земји, на пр. Абу Даби, Израел, Сингапур и Индија¹, полнењето од домашни електрични приклучоци е **забрането**.

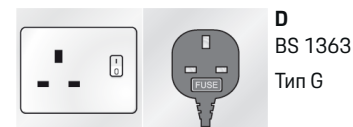
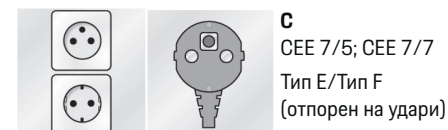
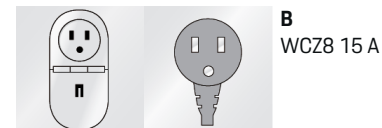
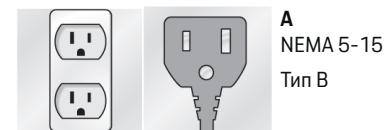

1. Време на печатење. Дополнителни информации се достапни кај вашиот партнер на Porsche или кај вашиот локален снабдувач со електрична енергија.

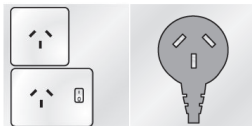

E
AS 3112
Тип I

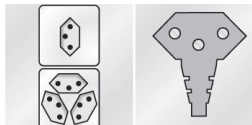

F
SEV 1011
Тип J

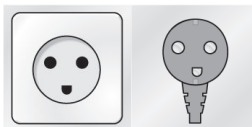

G
DS60884-2-D1
Тип K

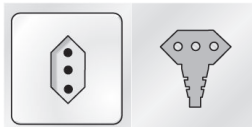

H
CEI23-16-VII
Тип L 16 A (5mm)

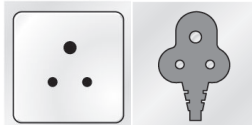

I
IA6A3 (BS 546)
Тип M

NEMA 6-50/NEMA 14-50 (дополнителни информации)

Информации

Опсег

Оваа препорака за употреба се однесува само за региони со стандардот NEMA 6-50/NEMA 14-50.

Полнењето на вашето возило може да генерира високи електрични струи. Затоа, од безбедносни причини употребата на исклучиво одобрени компоненти и професионална инсталација на целиот уред за полнење е задолжителна.

Општи упатства за безбедност

ОПАСНОСТ Струен удар и пожар!

Неправилната употреба на опремата за полнење и непочитувањето на упатствата за инсталација и безбедност може да доведат до краток спој, струен удар, експлозија, пожар или изгореници.

- ▶ Обрнете внимание на упатствата за инсталација во прирачникот за опремата за полнење.
- ▶ Обрнете посебно внимание на сите забелешки за безбедност и предупредување во него.
- ▶ Инсталирањето нека го изврши лице со потребната електрична обука и специјалистичко знаење.
- ▶ Почитувајте ги националните регулативи за извршување електрични инсталации.

Барања за мрежната приклучница

ОПАСНОСТ Несоодветни мрежни приклучници

Несоодветна мрежна приклучница може да предизвика краток спој, струен удар, експлозија, пожар или изгореници.

- ▶ Користете само тип на мрежна приклучница која е соодветна за оваа инсталација (видете **Соодветни типови на електрични приклучници/приклучоци за напојување**)
- ▶ Користете само електрични приклучници кои ги исполнуваат условите за квалитетот на контактните површини и прицврстувањето (видете **Барања за квалитетот на мрежните приклучници**).
- ▶ Избегнувајте директен контакт помеѓу завртките на полот и жицата. По можност, користете метални прстени за крајот на жицата.
- ▶ Избегнувајте заглавување на кабелот во изолацијата.

Соодветни типови на мрежни приклучници/приклучоци за напојување

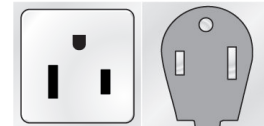

NEMA 6-50
Приклучница/
приклучок

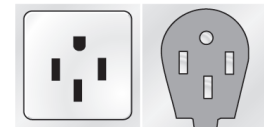

NEMA 14-50
Приклучница/
приклучок

Барања за квалитетот на мрежните приклучници

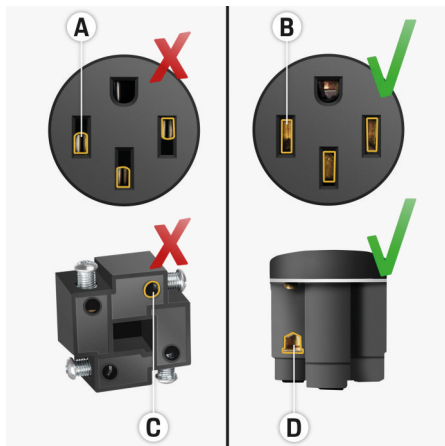

- A** Контактната површина е само половина од висината на контактот на приклучокот
- B** Контактната површина ја покрива целата висина на контактот на приклучокот
- C** Мала контактна површина помеѓу завртката на полот и жицата.
- D** Широка контактна површина меѓу плочата на полот и жицата

Барања за инсталација на кабел

⚠ ОПАСНОСТ

Несоодветен кабел за напојување

Употребата на несоодветни кабли за напојување или прекумерни електрични струи може да предизвика краток спој, струен удар, експлозија, пожар или изгореници.

- ▶ Кабелот мора да има осигурувач од 50 ампери.
- ▶ Користете само бакарни кабли со минимален напречен пресек од 8 AWG, или по можност 6 AWG.

Барања за надворешна инсталација

⚠ ОПАСНОСТ

Директен контакт со дожд

Ако опремата за полнење се користи надвор, директен контакт со дожд може да предизвика краток спој, струен удар, експлозија, пожар или изгореници.

- ▶ Спречете опремата за полнење да дојде во директен контакт со дожд.
- ▶ Користете NEMA 3R кутија отпорна на дожд.

Менување на каблите за напојување и каблите на возилото

⚠ ОПАСНОСТ

Струен удар

Ризик од сериозна или смртосна повреда од струен удар.

- ▶ Пред да го замените кабелот за напојување секогаш отстранувајте го кабелот за напојување од електричната приклучница и откачувајте го кабелот за возилото од отворот за полнење на возилото.
- ▶ Каблите менувајте ги само во сува околина.
- ▶ Користете само кабли одобрени од Porsche.

▶ Видете во поглавјето „Обем на испорака“ на страница 1056.

Во некои земји, на пр. Норвешка, Италија, Португалија и Шпанија¹, кабелот за напојување смее да го менува само квалификуван електричар. Porsche препорачува да користите сертифициран сервисен партнер на Porsche.

1. Време на печатење. Дополнителни информации се достапни кај вашиот партнер на Porsche или кај вашиот локален снабдувач со електрична енергија.

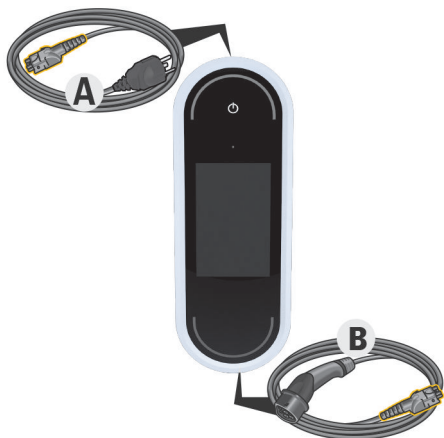

Сл. 542 Поврзувања на контролната единица

Кабелот за напојување **A** може да се отстрани и вметне на горниот дел на контролната единица. Кабелот за возилото **B** се отстранува и вметнува на долниот дел на контролната единица

Откачување на каблите

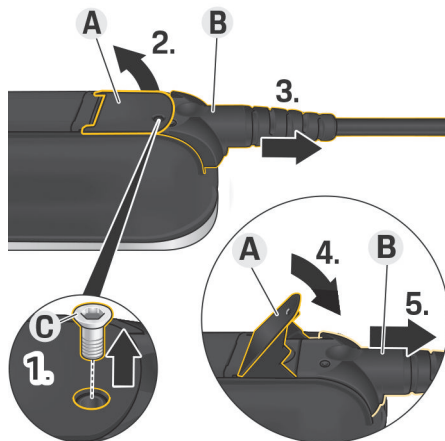

Сл. 543 Откачување на каблите

- ✓ Полнењето на високонапонската батерија е завршено и приклучокот на возилото е изваден од отворот за полнење на возилото.
- ✓ Приклучокот е откачен од електричната приклучница.
 1. Отстранете ја завртката **C** (Сл. 543) со соодветен алат.
 2. Рачка за подигнување **A** (Сл. 543).
 3. Извлекувајте го приклучокот **B** (Сл. 543) додека не почувствувате првичен отпор.
 4. Затворете ја рачката **A** (Сл. 543).
 5. Целосно извлекете го приклучокот **B** (Сл. 543).

Прицврстување на каблите

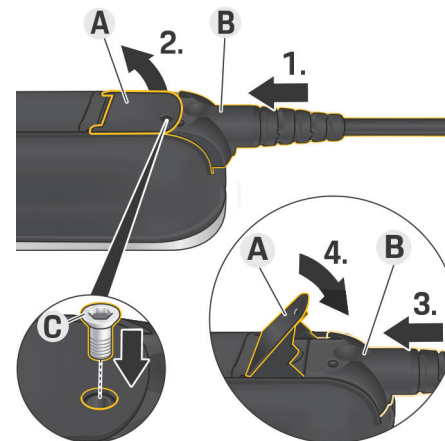

Сл. 544 Поврзување кабли и прицврстување приклучоци

- ✓ Рачката **A** (Сл. 544) е затворена.
 1. Вметнувајте го приклучокот **B** (Сл. 544) во контролната единица додека не почувствувате првичен отпор.
 2. Рачка за подигнување **A** (Сл. 544).
 3. Целосно турнете го приклучокот **B** (Сл. 544).
 4. Затворете ја рачката **A** (Сл. 544).
 5. Прицврстете го приклучокот **B** (Сл. 544) на контролната единица со помош на завртката **C** (Сл. 544).

Почетна работа и конфигурација

Стартување

Пред за првпат да почнете да го користите полначот, конфигурирајте ги следните поставувања.

Информации

- Опциите означени со **Skip** може да се прескокнат. Не е конфигурирано поставување во овој случај.
- Поставувањата секогаш може да се променат на дисплејот во секое време .

Јазик и земја

1. Изберете го саканиот јазик од листата. Потврдете го изборот.
2. Изберете ја саканата земја од листата.
3. Потврдете ги избраните јазик и земја.

Пренос на податоци

- ▶ Прочитајте ги и потврдете ги инструкциите за преносот на податоци.

Ажурирања на софтверот

За да се обезбеди целосно функционирање и сигурна работа на полначот, секогаш мора да биде инсталиран најновиот софтвер.

- ▶ Изберете и потврдете ги поставувањата за автоматското ажурирање на софтверот.
On Полначот проверува дали се достапни ажурирања за софтверот и автоматски ги презема.

Потоа инсталацијата може директно да се започне или да се одложи за подоцна.

Off Полначот проверува дали се достапни ажурирања за софтверот и прикажува соодветна порака. Потоа преземањето може рачно да се стартува.

Откако преземањето ќе заврши, инсталацијата може директно да се започне или да се одложи за подоцна.

Ако не може да се воспостави интернет врска, ажурирањата за софтверот може исто така да се преземат рачно преку веб-адресата во областа **E-Performance** на <https://www.porsche.com> преку веб-апликацијата.

Избирање мрежа

Изберете ја опцијата за поврзување со домашна мрежа. Оваа опција може да се прескокне со **Skip**. Во овој случај, не е воспоставена врска со домашна мрежа. Ако полначот е поврзан со постоечка домашна мрежа, достапни се проширени функции и информации. Врската може да се изврши преку WiFi или Powerline Communication мрежа (мрежа на PLC). Доколку не е достапна домашна мрежа, може да се постави пристапно место на полначот.

Информации

Јавните WiFi мрежи без заштита на лозинка не се поддржани и не може да се користат.

Поврзување преку WiFi

1. Изберете **WiFi**.
2. Изберете ја домашната мрежа од листата на најдени WiFi мрежи.
3. Внесете ја и потврдете ја вашата лозинка.

Поврзување преку копчето за PLC спарување

1. Изберете **PLC linking button**.
2. Започнете го процесот на поврзување на PLC модемот. Потврдете со притиснување **OK** на полначот.

Штом се поврзе уредот, потврдете со **Connect**.
➔ Врската со PLC мрежата е активна.

Ако е воспоставена врска со PLC мрежата, симболот  ќе се прикаже на лентата за статус.

Поврзување преку PLC security code

За овој метод мора да се употреби уред кој содржи контролен софтвер за PLC мрежата.

1. За да се воспостави врска со PLC мрежа користејќи сигурносна лозинка, изберете **PLC security code**.
➔ Безбедносниот код се појавува на дисплејот.
2. Внесете го безбедносниот код во релевантното мени на контролниот софтвер за PLC мрежата за да го интегрирате полначот во PLC мрежата.
➔ Врската со PLC мрежата е активна.

Ако е воспоставена врска со PLC мрежата, симболот  ќе се прикаже на лентата за статус.

Информации

PLC карактеристики:

- Посебни интерфејси со возилото и со инфраструктурата
- PLC со IEEE P1901
- Домашен приклучок AV
- Енкрипција: 128-bit AES
- Фреквентно поле: 2-30 MHz

Кориснички профили (спарување Porsche ID)

Кога полначот е спарен со вашата Porsche ID, информациите за полначот и процесите на полнење може да се прикажат во My Porsche и во Porsche Connect app.

За да го спарите полначот со вашата Porsche ID:

- ▶ Отворете ја веб-страницата прикажана на дисплејот на полначот во пребарувачот на вашиот уред и внесете го корисничкиот код.
 - или –
- Скенирајте го QR кодот прикажан на полначот. QR кодот може да го скенирате на следните начини:
 - Со користење на Porsche Connect app (**My Account > Charging cables & devices > Scan QR code**).
 - Со камерата на вашиот уред (iOS 11 или понов, различно за Android).
 - Со апликација за скенирање QR кодови.

Ако полначот бил успешно спарен, Installation assistant продолжува на следниот чекор.

Поврзување со уредот за управување со енергија

Ако е достапен уред за управување со енергија, можете да воспоставите врска со него. Потоа уредот за управување со енергија ја презема контролата врз процесот на полнење.

- ▶ За инструкции за поврзувањето, видете во прирачникот за ракување со уредот за управување со енергија.

Доколку нема достапен уред за управување со енергија, за возилото ќе се наплати според струјата на полнење внесена на полначот:

▶ Settings ⚙ ▶ Adapt charging current

- ▶ Видете во поглавјето „Приспособување на струјата на полнење“ на страница 1071.

Пристапно место

Ако не е возможна интеграција во домашната мрежа, полначот може да активира пристапно место и да го употреби за да воспостави врска со веб-апликацијата на полначот.

- ▶ За да воспоставите пристапно место, кликнете **Activate hotspot**.

Штом се воспостави пристапно место, симболот  се појавува на статусната лента.

Информации

Ако користите Android систем, можеби ќе треба одделно да потврдите дека врската е воспоставена, така што ќе може да се воспостави врска со пристапно место.

Приспособување на струјата на полнење

Ако нема достапен уред за управување со енергијата во домашната мрежа, тука може да се постави максималната дозволена струја на полнење за полначот.

Прикажаната максимална вредност се утврдува зависно од типовите кабли коишто се поврзани.

- ▶ Поставете ја струјата на полнење на максималната достапна вредност во напојувањето од електрична мрежа што се користи за полначот. За да го сторите тоа, користете **Plus** и **Minus**.

- ▶ Видете во поглавјето „Ограничување на струјата на полнење“ на страница 1075.

Заштита на уредот

За да спречите неавторизирано возило да се поврзе со полначот, може да се постави барање за PIN.

1. За да го активирате барањето за PIN, изберете **On**.
2. Внесете PIN код со 4 бројки и потврдете.
3. Повторно внесете го PIN кодот и потврдете.
 - ▶ Активирањето на барањето за PIN код е потврдено.

Завршување на инсталирање

- ▶ Со користење на **Review**, проверете ги поставувањата што сте ги внесле и завршете ја инсталацијата.

Стартување со веб-апликацијата:

Пред полначот и веб-апликацијата да може секојдневно да се користат, полначот прво треба да се постави. Потоа, треба да се воспостави врска меѓу вашиот уред (персонален компјутер, таблет или паметен телефон), и полначот.

Барања за почетно стартување во веб-апликацијата

Следните информации нека ви бидат при рака кога за првпат ја користите веб-апликацијата:

- Пристап до писмо со податоци на Porsche Mobile Charger Connect за најавување во веб-апликацијата на полначот
- Податоци за пристап за вашата домашна мрежа
- Податоци за пристап за вашиот кориснички профил (за да го поврзете со вашата Porsche ID).

Барања за почетно стартување во веб-апликацијата

Следните информации нека ви бидат при рака кога за првпат ја користите веб-апликацијата:

- Пристап до писмо со податоци на Porsche Wall Charger Connect за најавување во веб-апликацијата на полначот
- Податоци за пристап за вашата домашна мрежа
- Податоци за пристап за вашиот кориснички профил (за да го поврзете со вашата Porsche ID).

Веб-апликацијата ги поддржува следните пребарувачи:

- Google Chrome верзија 57 или понова (препорачано)
- Mozilla Firefox верзија 52 или понова (препорачано)
- Microsoft Internet Explorer верзија 11 или понова

- Microsoft Edge
- Apple Safari верзија 10 или понова

Најавување во полначот

i Информации

Ќе ги најдете податоците за најавување во веб-апликацијата во добиеното писмо кое содржи податоци за пристап. Безбедносното поле ги содржи кодовите за пристап (PIN и PUK). Ова поле има посебна боја која ги покрива овие кодови.

Овие кодови можат да се видат само ако ова поле се навлажни во вода која тече.

Не тријте го или гребете го полето кога го навлажнувате бидејќи и кодовите може да се оштетат.

- ✓ Полначот е вклучен.
 - ✓ Писмото што содржи податоци за пристап е при рака.
1. Во писмото, видете го PIN кодот. За да го направите тоа, навлажнете го безбедносното поле за PIN кодот да стане видлив.
 2. Внесете го PIN кодот.

Започнување на поставувањето на полначот

Полначот се поставува со волшебникот за поставување којшто ве води низ чекорите поврзани со инсталирањето. Поставувањето мора да се заврши пред полначот да може правилно да се користи.

► Погледнете во прирачникот за употреба на Porsche Mobile Charger Connect за детали во врска со поставувањето на полначот.

Преглед

Веб-апликацијата нуди попоширени опции за поставување отколку полначот.

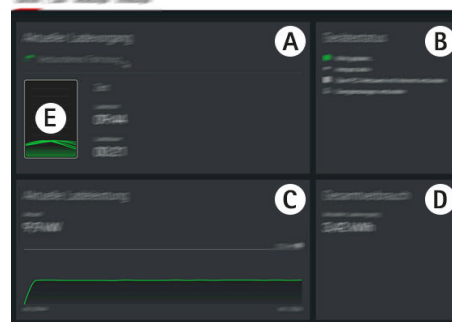

Сл. 545 Контролна табла на веб-апликацијата

A Current charging process

Покажува информација за моменталниот процес на полнење како времето на започнување и времетраењето на полнењето.

B Device status

Прикажува информации за уредот, како на пример:

- Моменталниот статус на полнење
- мрежната врска што се користи
- Статусот на врската со уредот за управување со енергија (ако е достапен)
- дали е достапно ново ажурирање за софтверот
- Деактивирањето на надзорот на заземјување

C Current charging performance

Моменталниот тек на електрицитет [во киловати] од полначот до полнењето.

Карактеристики: Кривата го покажува напредокот на моќноста на полнењето од почетокот на полнењето и вкупната потрошувачка на енергија (во киловати). Изберете време на кривата за да го прикажете полнењето во тој момент.

D Consumption

Вкупната потрошувачка на енергија на моменталниот процес на полнење [во киловат часови].

E Статус на полнење

Употребената боја на инструмент-таблата го прикажува статусот на полнењето на полначот:

- Црвена: Порака за грешка
- Сина: Полнењето е паузирано
- Зелена: Возилото се полни
- Бела: Со полначот не е поврзано возило

Ракување

Инструкции за ракување

Во некои земји треба да се известат надлежните органи кога се поврзува опрема за полнење на електрични возила.

- ▶ Проверете ги сите обврски за известување на службените органи и законските барања за ракување пред да ја поврзете опремата за полнење.

НАПОМЕНА

Оштетување на полначот

- ▶ Секогаш ставајте го полначот на цврста површина кога полните.
- ▶ Porsche препорачува да го користите полначот со основниот сиден држач или станицата за полнење. Во некои земји, на пр. во Швајцарија¹, полначот може да се користи само во основниот држач за сид или станицата за полнење.
- ▶ Не потопувајте го полначот во вода.
- ▶ Заштитете го полначот од снег и мраз.
- ▶ Внимателно користете го полначот и заштитете го од потенцијално оштетување кое произлегува од прегазување, пад, влечење, виткање или кршење.
- ▶ Не отворајте го куќиштето на полначот.

НАПОМЕНА

Оштетување на полначот

Полначот смее да се користи само во опсег на температура од -30°C до $+50^{\circ}\text{C}$.

- ▶ За да се спречи прегревање за време на работењето, избегнувајте континуирано изложување на полначот на директна сончева светлина. Ако полначот се прегрее, полнењето автоматски ќе прекине сè додека температурата на се врати во рамките на нормалата.
- ▶ Доколку полначот е премногу топол или премногу ладен, оставете полека да се врати во оперативниот температурен опсег и не ладете го или загревајте го активно со ладна вода или со загревање со фен.

1. Време на печатење: Дополнителни информации се достапни кај вашиот партнер на Porsche.

Полнење

Инструкции за полнење

Отвор за полнење на возилото

За информации за поврзување и исклучување на кабелот за возилото со и од отворот за полнење на возилото и за полнењето и статусот на поврзување на отворот за полнење на возилото:

▶ Видете во Прирачникот за употреба.



ОПАСНОСТ

Струен удар, пожар

Ризик од сериозна или смртоносна повреда поради пожар или струен удар.

- ▶ Секогаш обрнувајте внимание на наведениот редослед на постапката за полнење.
- ▶ Не откачувајте го кабелот на возилото од отворот за полнење на возилото за време на полнењето.
- ▶ Завршете го процесот на полнење пред да го исклучите кабелот на возилото од отворот за полнење на возилото.
- ▶ Не исклучувајте го полначот од електричната приклучница за време на полнењето.

Грешките се прикажани на дисплејот и се означени од црвените LED-диодите за статус. Се прикажуваат пораката за грешка, причината и корективната мерка.

- ▶ Видете во поглавјето „Неправилно функционирање“ на страница 1086.

Времиња на полнење

Времетраењето на полнењето може да варира во зависност од следните фактори:

- Електрична приклучница која се користи (домашен електричен приклучок или индустриски електричен приклучок)
- Волтажа на електричната мрежа и електрична струја специфични за земјата
- Поставувања за ограничување на струјата за полнење на полначот
- Флукутации во волтажата на електричната мрежа
- Надворешна температура на возилото и полначот. Времињата на полнење можат да бидат подолги ако температурата е во ограничувањата на дозволената температура на околината.
 - ▶ Видете во поглавјето „Активирање и деактивирање на надзорот на заземјување“ на страница 1075.
- Температура на високонапонската батерија и на контролната единица
- Активирано претходно ладење/греење во просторот за патници
- Капацитет за носење струја на приклучокот за напојување и приклучокот на возилото



Информации

Поради различните национални системи за напојување, се испорачуваат различни верзии на кабли. Ова може да доведе до тоа, целосната струја на полнење да не биде достапна. Дополнителни информации се достапни кај вашиот партнер на Porsche.

Започнување, паузирање и завршување на полнењето

Започнување на полнењето

1. Вметнете го приклучокот во електричната приклучница.
 - ☉ Копчето за стартување светнува бело.
 - LED-диодите за статус светнуваат бело.
 - ➡ Дисплејот се вклучува.
2. Вметнете го приклучокот на возилото во отворот за полнење на возилото.
 - ☉ Копчето за стартување светнува бело.
 - LED-диодите за статус пулсираат бело.
 Информации за поврзување на кабелот на возилото со отворот за полнење на возилото:
 - ▶ Видете во Прирачникот за употреба.
 - ➡ Последователно по успешното само-тестирање и кога поврзувањето е воспоставено, LED-диодите светнуваат бело.
3. Полнењето започнува автоматски.
 - ☉ Копчето за стартување светнува бело.
 - LED-диодите за статус пулсираат зелено.
4. По неколку минути, полначот се исклучува во режим на мирување.
 - ➡ Возилото започнува да се полни.



i Информации

- Полнењето се контролира од возилото. Полнењето може да се стопира само на возилото.
- Освен ако полначот не е во режим на мирување, статусот на полнење се прикажува на дисплејот. Дисплејот може повторно да се вклучи со притискање на копчето за стартување .
- Функцијата за исклучување на превисока температура спречува прегревање за време на полнењето.

Паузирање на полнењето



Полнењето се контролира од возилото и може повремено да се паузирана, на пр. за да се оптимизира потрошувачката на електрична енергија.

Паузата во полнењето е прикажана на контролната единица:

-  Копчето за стартување светнува бело.
 -  LED-диодите за статус трепкаат сино.
- Дисплејот се вклучува.

Возилото започнува да се полни автоматски повторно. Полнењето може да се стопира на возилото.

Стопирање на полнењето

- ✓ Процесот на полнење е успешно завршен.
-  Копчето за стартување светнува бело.
-  LED-диодите за статус светнуваат зелено.

Дисплејот се вклучува и прикажува информации за завршениот процес на полнење. По неколку минути, полначот се исклучува во режим на мирување.

- ▶ Исклучете го приклучокот на возилото од отворот за полнење на возилото.

Ограничување на струјата на полнење

Контролната единица автоматски го детектира напонот и достапната струја. Моќноста на полнење која се користи за полнење може да се постави со користење на ограничувањето на струјата на полнење. Последното поставување на струјата на полнење е зачувано. За да се спречи прегревање на електричната инсталација, струјата на полнење автоматски се ограничува на 50% при испорака кога се користат домашни електрични приклучоци.

Ако полначот е поврзан со уредот за управување со енергија, струјата на полнење е ограничена во согласност со вредностите кои се предодредени во уредот за управување со енергија. Максимум достапната струја на полнење може исто така да биде намалена од другите потрошувачи во домашната мрежа, на пр. од електричниот грејач или водниот грејач. Моќноста на полнење не смее да биде поставена повисоко од максималната достапна моќност на електричното коло кое се користи. Ако не сте сигурни за ова, контактирајте квалификуван електричар.

Активирање и деактивирање на надзорот на заземјување

⚠ ОПАСНОСТ



Струен удар, краток спој, пожар, експлозија

Користење на полначот без активен надзор на заземјувањето може да предизвика струјни удари, кратки споеви, пожар, експлозии или изгореници.

- ▶ Полначот треба по можност да се користи во заземјени системи за напојување.
- ▶ Деактивирајте го надзорот на заземјување само во незаземјени системи за напојување.
- ▶ Активирајте го надзорот на заземјување во заземјени системи за напојување.

▶ Видете во поглавјето „Активирање на надзорот на заземјување“ на страница 1076.

Деактивирање на надзорот на заземјување

- ✓ Пораката за грешка која покажува прекинат или непостоење на заштитен проводник се прикажува на дисплејот.
 - ✓ Надзорот на заземјување го прекинал процесот на полнење или го спречил да започне.
 -  Копчето за напојување светнува црвено.
 -  LED-диодите за статус светнуваат црвено.

На екранот се прикажува порака за грешка.
1. За да го деактивирате надзорот на заземјување, потврдете ја пораката за грешка со **Confirm**.
 2. Притиснете го и држете го копчето за напојување  3 секунди.

3. Потврдете го деактивирањето на надзорот на заземјување со **Confirm**.
 - ➔ Надзорот останува деактивиран за понатамошниот процес на полнење.

Активирање на надзорот на заземјување

Ако полначот се користи во земјени систем за напојување, активирајте го надзорот на заземјување.

1. Отворете го менито **Ground monitoring (Settings ⚙️ ▶ Ground monitoring)**.
2. Активирајте го надзорот на заземјување со **Activate**.

Кога надзорот на заземјување е активиран, точката од менито **Ground monitoring** нема да се појави во менито **Settings ⚙️**.

Најавување во веб-апликацијата

За стандардно користење на веб-апликацијата, изберете го типот на корисник Home user. Корисникот Customer service има дополнителни опции за поставување и е наменет за вашиот партнер на Porsche за цели поврзани со сервисирање.

- ✓ Податоците за пристап се при рака.
1. Изберете го соодветниот корисник во полето **User**.
 2. Внесете ја лозинката (од писмото што содржи податоци за пристап).

i Информации

По 25 минути активност, корисникот автоматски се одјавува од веб-апликацијата.

Отворање на веб-апликацијата

Дополнителни опции за конфигурација и детални информации за постоечките процеси на полнење се достапни преку користење на веб-апликацијата дизајнирана специфично за секој полнач.

i Информации

- Зависно од тоа кој пребарувач го користите, веб-апликацијата може да не се отвори веднаш. Наместо тоа, можно е прво да се прикаже известување во врска со безбедносните поставувања на пребарувачот.
- Можно е да мора да го внесете кодот на мрежата кога ја отворите веб-апликацијата. Ова зависи од оперативниот систем на вашиот уред.

Отворање на веб-апликацијата преку пристапно место

Веб-апликацијата може да се отвори со користење на уред (персонален компјутер, таблет или паметен телефон) преку пристапно место поставено од полначот.

За да поставите пристапно место:

- ▶ Видете во поглавјето „Пристапно место“ на страница 1071.
- ▶ За да ја отворите веб-апликацијата кога пристапното место е активно, внесете ја следната IP адреса во редот за адреса на вашиот пребарувач: 192.168.0.1

Отворање на веб-апликацијата преку WiFi

Веб-апликацијата може да се отвори во пребарувачот на уред (персонален компјутер, таблет или паметен телефон) кој е најавен на истата домашна мрежа како полначот.

- Внесете ја моменталната IP-адреса на полначот во редот за адресата на пребарувачот. IP адресата ќе ја најдете во **Settings ⚙️ ▶ Network ▶ Network information**.
– или –
Внесете го името на серверот на полначот во редот за адресата на пребарувачот. Ќе го најдете името на серверот во ознаката која содржи податоци за пристап.

▶ За информации за веб-апликацијата, видете го прирачникот на <https://www.porsche.com/international/aboutporsche/e-performance/help-and-contact/>

Користење на веб-апликацијата

Отворање на веб-апликацијата

Воспоставување врска со полначот

Ако полначот бил интегриран во вашата постоечка домашна мрежа (WiFi или Powerline Communication) за време на поставувањето, до веб-апликацијата може да се пристапи преку назначената IP адреса.

За информации за воспоставување мрежни врски, ► Видете во поглавјето „Поврзувања“ на страница 1078..

Отворање на веб-апликацијата преку WiFi

✓ Вашиот уред и полначот се лоцирани на истата WiFi мрежа.

1. Отворете го вашиот пребарувач.
2. Во редот за адреса на пребарувачот: Внесете ја IP адресата што била назначена за време на конфигурацијата (во **Settings** ► **Networks** ► **Network information** на полначот), или името на серверот на полначот (во писмото што ги содржи вашите податоци за пристап).

Отворање на веб-апликацијата преку Powerline Communication

✓ Уредот и полначот се во истата домашна мрежа преку PLC врска.

1. Отворете го вашиот пребарувач.
2. Во редот за адреса на пребарувачот: Внесете ја IP адресата што била назначена за време на конфигурацијата (во **Settings** ► **Networks** ► **Network information** на полначот).

Отворање на веб-апликацијата преку пристапно место

Или, врска може да се воспостави преку пристапно место. Полначот има безжично пристапно место (hotspot), коешто е заштитено со лозинка и за него е потребно рачно најавување. Кран уред со WiFi може да се поврзе со пристапното место и потоа може да пристапи до веб-апликацијата на полначот. Во веб-апликацијата, полначот може да го интегрирате во домашната мрежа во секое време.

✓ Полначот е вклучен. Полначот автоматски го овозможува неговото WiFi пристапно место.

1. На вашиот уред, притиснете ја иконата на мрежата или на WiFi на лентата со задачи или во делот за нотификации.
2. Изберете ја WiFi мрежата од листата. Името на WiFi мрежата е исто како SSID во писмото што ги содржи податоците за пристап и се прикажува како **ICCPD-#####**.
3. Притиснете го копчето Поврзи.
4. Во полето **Security code** внесете ја сигурносната лозинка (прикажана како **WiFi PSK** во писмото кое ги содржи вашите податоци за пристап).
 - ➔ Врската со WiFi мрежата е воспоставена.

Забелешка: Во оперативниот систем Windows 10 од вас прво ќе се побара да го внесете PIN кодот на рутерот. Наместо тоа, изберете го линкот Connect using a network security code и потоа внесете ја лозинката.
5. Отворете го вашиот пребарувач.
6. Внесете ја следната IP адреса во редот за адреса на вашиот пребарувач: **192.168.0.1**.

Информации

Ако вашиот уред е во домашната мрежа, тој повеќе нема да може да пристапи до веб-апликацијата преку IP адресата на пристапното место (192.168.0.1), туку само преку автоматски назначената IP адреса или името на серверот на полначот.

- Постоечки записи на IP адреси:
 - Web Application: **Maintenance** ► **Device information**
 - Полнач: **Settings** ► **Networks** ► **Network information**
- Постоечки записи за имиња на сервери:
 - Писмо со податоци за пристап
 - Web Application: **Maintenance** ► **Device information**

Пренасочување кон веб-апликацијата

Информации

Зависно од тоа кој пребарувач го користите, веб-апликацијата може да не се отвори веднаш. Наместо тоа, можно е прво да се прикаже известување во врска со безбедносните поставувања на пребарувачот.

1. Во пребарувачот се прикажува предупредувачка порака, изберете **Advanced**.
2. Во следното поле за дијалог, изберете **Add exception**.
 - ➔ SSL сертификатот се потврдува и веб-апликацијата се отвора.

Историја на полнење

Тука се наведени процесите на полнење на полначот по хронолошки редослед. Следните информации се достапни за секој процес на полнење:

- Време
- Времетраење на полнењето
- Потрошувачка
- Трошок (ако е поврзан уред за управување со енергија)
- Употребената сметка (ако за време на активното полнење била избрана сметка)

Веб-апликацијата нуди опција за изнесување на историјата на полнење како Excel фајл.

1. Изберете **Export charging history**.
2. Навигирајте до саканата локација за зачувување и зачувајте го фајлот.

Информации

За секој активен процес на полнење, сметките **Work** and **Private** се достапни за избор за цели поврзани со пресметка. Може да ја изберете сметката во информациите за актуелниот симбол **Charging process** (i во лентата за мени) на полначот. Вашиот избор се применува и за наредниот процес на полнење, па ќе треба да го смените доколку е потребно.

Поврзувања

За да пристапите до веб-апликацијата на полначот, неговите информации и поставувања, вашиот уред и полначот мора да бидат во домашната мрежа (преку WiFi или PLC врска).

Сите функции на веб-апликацијата може да се користат преку интернет врска на домашната мрежа.

Ако на местото на користење нема домашна мрежа, вашиот уред (персонален компјутер, таблет или паметен телефон) може да се најави во полначот директно преку неговото WiFi пристапно место. Но, во тој случај, нема интернет врска и достапни се само локално инсталираните функции.

Информации

Ако вашиот уред е во домашната мрежа, тој повеќе нема да може да пристапи до веб-апликацијата преку IP адресата на пристапното место (192.168.0.1), туку само преку автоматски назначената IP адреса или името на серверот на полначот.

- Постоечки записи на IP адреси:
 - Web Application: **Maintenance** ▶ **Device information**
 - Полнач: **Settings**  ▶ **Networks** ▶ **Network information**
- Постоечки записи за имиња на сервери:
 - Писмо со податоци за пристап
 - Web Application: **Maintenance** ▶ **Device information**

Информации

Ако се префрлите од режим на пристапно место на WiFi мрежна врска или обратно за време на процесот на поставување, ќе треба повторно да се најавите.

Може да се префрлите на домашна мрежа со Powerline Communication додека е активна врска преку пристапно место без рестартирање.

Информации

Ако ја користите веб-апликацијата, ако е возможна врска со домашна мрежа, оневозможете го само поврзувањето со пристапното место.

- ▶ Изберете ја саканата мрежна врска (пристапно место, WiFi, PowerLine Communication).

Пристапно место

Вашиот уред може директно да се поврзе со полначот преку неговото интегрирано WiFi пристапно место.

1. Изберете **Configure hotspot**.
 2. Во поставувањата, внесете го името на мрежата и безбедносниот код на пристапното место.
- ▶ Информации за воспоставување врска преку пристапно место, ▶ Видете во поглавјето „Отворање на веб-апликацијата“ на страница 1077..

WiFi



Информации

Ако полначот е веќе поврзан со вашиот уред преку пристапно место, не може истовремено да воспоставите врска со WiFi мрежата. Прво мора да го оневозможите пристапното место.

1. Овозможете WiFi.
2. Изберете ја опцијата **Connect to network**.
3. Изберете ја вашата мрежа од листата и внесете ја **Security code**. **Other network**: Изберете го ова ако користите мрежа што не е на листата.
4. Изберете дали автоматски да се назначи IP адресата (препорачливо).
 - ➔ IP адресата се појавува штом се воспостави врска со мрежата.

Статусот **Connected** се појавува покрај мрежата на листата.

Управување со WiFi мрежите

Опција	Објаснување
Other network	▶ Изберете го ова ако вашата мрежа не е на листата.
Manage known networks	▶ Изберете Delete за да ги отстраните зачуваните мрежи. На тој начин, полначот

Опција	Објаснување
	ќе биде во правилната мрежа.

Прекинување на врската со мрежата

1. Изберете ја мрежата којашто е моментално поврзана.
2. Изберете **Disconnect** за да ја прекинете врската со WiFi мрежата.

Конфигурирање мрежна врска

1. Изберете ја мрежата којашто е моментално поврзана.
2. Изберете **Configure** за да ги промените поставувањата за IPv4 адресата и DNS серверот.



Информации

За мрежната врска се користи фреквентен појас од 2,4-GHz. При проблеми со поврзувањето, оневозможете го фреквентниот појас од 5-GHz на мрежниот рутер.

PowerLine Communication

Како алтернатива на WiFi, вашиот полнач може да се поврзе со домашната мрежа преку PLC врска. За да се случи тоа, постоечката електрична мрежа се користи за да се постави локална мрежа за пренос на податоци. Полначот се регистрира како клиент во PLC мрежата.

За да воспоставите врска, полначот и PLC модемот може да се поврзат еден со друг преку нивните копчиња за спојување. Во тој случај, полначот

автоматски се поврзува со PLC модемот. Друг метод на поврзување е да се внесе сигурносната лозинка на полначот на PLC модемот.

1. Активирајте **Powerline Communication (PLC)**.
 2. Додадете го полначот во PLC мрежата:
 - **Опција 1**: со копчето за спарување:
 - a. Во Web Application, изберете **Establish connection with PLC push method**.
 - b. Изберете **Start pairing**.
 - v. За да воспоставите врска, притиснете го копчето за спојување на PLC модемот во рок од 2 минути.
 - г. Изберете го копчето **Connect** за да го потврдите спарувањето.
 - **Опција 2**: со внесување на PLC сигурносната лозинка:
 - a. Изберете ја опцијата **Establish connection with PLC security code**. Сигурносната лозинка се прикажува.
 - b. Внесете ја сигурносната лозинка во поставувањата на вашиот PLC модем.
- ➔ Полначот е интегриран во PLC мрежата и е воспоставена врска.

PLC врска со возилото

Оваа функција е видлива само за и може да се конфигурира само од корисникот **Customer service**. Ако PLC врската е оневозможена, повеќе нема да се пренесуваат податоци до возилото преку кабелот.

Овој режим се бара за време на одредени мерење, на пр.

Кога преносот на податоци е активен, полнењето го користи протоколот за полнење (комуникација на високо ниво) како стандарден.

Кога преносот на податоци е оневозможен, полнењето се базира на електричните параметри (широкоимпулсна модулација).

Додавање на уредот за управување со енергија

За контролата на полнење да се преземе од уредот за управување со енергија, најпрво полначот (EEBus уред) и уредот за управување со енергија мора да се поврзат еден со друг. Врската може да се воспостави и во веб-апликацијата на уредот за управување со енергија и веб-апликацијата на полначот (или директно на полначот).

Воспоставување врска со полначот на уредот за управување со енергија

► Постапката за воспоставување врска со полначот е опишана во поглавјето „Додавање EEBus уред“ во инструкциите во веб-апликацијата за Porsche уредот за управување со енергија во домот.

Воспоставување врска со уредот за управување со енергија на полначот

✓ Полначот и уредот за управување со енергија се наоѓаат во истата мрежа.

- Во Web Application на полначот, навигирајте до **Connections** ► **Energy manager**.
 - Уредот за управување со енергија е прикажан во листата **Available energy managers**.
- Изберете и проширете го уредот за управување со енергија.
- Изберете **Pair device**.
 - Врската е проверена.

- Во полето за дијалог **Establish connection** уште еднаш проверете го идентитетот на уредот за управување со енергија со помош на ID бројот (SKI), потоа изберете **Connect**.
 - Уредот за управување со енергија е успешно поврзан и се прикажува статусот **Energy manager connected**.

Поставувањата за уредот за управување со енергија (на пр. информации за струјата на полнење, заштита од преоптоварување, оптимизирано полнење и поставувања за тарифа) се преземаат од полначот.

Прекинување врска со уредот за управување со енергија:

- Во веб-апликацијата на полначот, навигирајте до **Connections** ► **Energy manager**.
 - Поврзаниот уред за управување со енергија се прикажува со статусот **Energy manager connected**.
- Изберете **Disconnect**.
 - Полначот е откачен од управувачот со енергија.

Спорување кориснички профили

Информации

За да пренесете податоци на вашата Porsche ID сметка, уредот мора да биде поврзан со интернет.

Во вашата Porsche ID сметка, може да повикате и информации за процесот на полнење. За да го сторите тоа, полначот мора да биде спарен со Porsche ID.

- Изберете го копчето **Link user profile**.
 - Се отвора полето за дијалог **Link user profile**.
- Во зависност од тоа дали има интернет врска, изберете ја следната опција (видете „Опции за интернет врска“).
- На веб-страницата на Porsche ID сметката, внесете ги вашите податоци за најава (Porsche ID, лозинка).

Опции за интернет врска

Опција	Објаснување
To My Porsche	<ul style="list-style-type: none"> ✓ Веб-апликацијата е поврзана со интернет. ► Веднаш ќе бидете пренасочени кон вашата Porsche ID сметка.
Повеќе опции	<ul style="list-style-type: none"> ✓ Веб-апликацијата не е поврзана со интернет. ► Ако вашиот мобилен уред има интернет врска, или скенирајте го прикажаниот QR код или внесете го прикажаниот URL рачно во пребарувачот.

Поставувања

Систем

Демо режим

Ова поставување е видно само за корисникот Customer service. Во демо режим, функциите на полначот може практично да се прикажат

и може да се симулира процес на полнење. Поставувањата направени во демо режимот не се применуваат.

- ✓ Корисникот **Customer service** е најавен.
- ▶ Овозможете ја функцијата.

Следниот пат кога ќе се најавите ви веб-апликацијата, демо-режимот ќе биде оневозможен уште еднаш.

Менување на лозинката

Можете да ја промените лозинката за најава за веб-апликацијата. Новата, избрана лозинка ја препишува почетната лозинка од во писмото кое содржи податоци за пристап.

- ▶ Изберете **Change** и внесете нова лозинка.

Активирање на заштитата на уредот

Прашање за PIN го штити вашиот полнач и спречува неовластено лице да го поврзе возилото со вашиот полнач.

1. Овозможете ја функцијата.
2. Внесете PIN код со 4 бројки и потврдете.
3. Повторно внесете го PIN кодот и потврдете.
 - ➔ Активирањето на барањето за PIN код е потврдено.

Внесете го овој PIN код за да го отклучите полначот.

Овозможување гостински PIN код

Дополнително, може да креирате гостински PIN код за друг корисник.

- ▶ Процедурата е иста како кога доделивте PIN код за да го заштитите уредот.

Информации

Корисникот гостин нема да може да го конфигурира полначот.

Контролирање на потрошувачка на енергија

Активирајте го режимот на мирување за да заштедите струја. Режимот на мирување почнува штом заврши полнењето.

- ▶ Овозможете **Standby mode**.

На уредот му е потребно некое време за да излезе од режимот на мирување и повторно да биде подготвен за користење.

Информации

Полначот автоматски се префрлува во режим на мирување по подолг период на неактивност. Прво, осветленоста на дисплејот се затемнува, а потоа дисплејот се исклучува. Притиснете на копчето за вклучување за повторно да го вклучите.

Enter language and country

Поле	Објаснување
Language	Го избира јазикот за веб-апликацијата.
Country	Земјата на користење. Поставувањата за конфигурација варираат зависно од земјата. Ако внесете земја која не е фактичкото место на користење, некои поставување може да не се достапни.

Enter date and time

Поле	Објаснување
Date and time	Таму каде што има мрежна врска, датумот и времето автоматски се применуваат. Time zone: Може да се избере рачно. Set time: Внесете време доколку времето на мрежата не е достапно како референца.

Units

Изберете ги параметрите и единиците што сакате да ги користи полначот.

Equipment display

Ова поставување ја одредува осветленоста на дисплејот на полначот.

Полнење

Mains status

Ова поставување е видно само за корисникот **Customer service**. Полначот автоматски ги препознава информациите за статусот на електричната мрежа кои се прикажани овде.

Приказ	Објаснување
Mains phases	Број на фази во кабелот за напојување.
Cable type	Тип на кабел за полнење на возилото. Типот на кабел дава важни информации за поставување во максималната струја на полнење.
Restricted operation	<p>Оваа бројка укажува кои сензори за моќност на полнењето се ограничени поради прегревање:</p> <ul style="list-style-type: none"> – 0: Прегреаност на микроконтролорот – 1: Прегреаност на релејот – 2: Внатрешна прегреаност – 3: Прегреаност на сензор 1 на кабелот за инфраструктура – 4: Прегреаност на сензор 2 на кабелот за инфраструктура

Надзор на заземјување



ОПАСНОСТ

Струен удар, краток спој, пожар, експлозија

Користење на полначот без активен надзор на заземјувањето може да предизвика струјни удари, кратки споеви, пожар, експлозии или изгореници.

- ▶ Полначот треба по можност да се користи во заземјени системи за напојување.
- ▶ Деактивирајте го надзорот на заземјување само во незаземјени системи за напојување.
- ▶ Активирајте го надзорот на заземјување во заземјени системи за напојување.

За да го активирате и деактивирате надзорот на заземјување ▶ Видете во поглавјето „Активирање и деактивирање на надзорот на заземјување“ на страница 1075.

Приспобување на струјата на полнење

Ако струјата на полнење до возилото е превисока, тоа може да го прегори осигурувачот, што води до снемвање струја во областа што тој осигурувач ја покрива.

Ако со полначот е поврзан уред за управување со енергија, заштитата од реоптоварување ја надгледува струјата на полнење до полначот. Ако нема достапен уред за управување со енергијата во домашната мрежа, мора да дефинирате максимална струја на полнење за полначот.

Струјата на полнење што ја внесувате не смее да ја надмине максималната струја на полнење што електричната инсталација може да ја издржи.

Внимавајте на следното кога ја одредувате максималната струја на полнење:

- Тип на кабел поврзан со полначот
- Други оптоварувања поврзани со овој кабел или осигурувач

Информации за каблите за напојување и нивната употреба во различни земји Видете во поглавјето „Избирање кабли за напојување“ на страница 1065..



Информации

Моќноста на полнење не смее да биде поставена повисоко од максималната достапна моќност на електричното коло.

Ако не сте сигурни за ова, советувајте се со квалификуван електричар.



Информации

Ако е поврзан уред за управување со енергија, неговите поставувања ќе ја пребришат вредноста што ја внесувате.

- ✓ Кабелот на возилото е поврзан со полначот.
- ▶ Во веб-апликацијата, употребете го контролорот за да поставите минимална и максимална струја на полнење.

Сервисирање

View device information

Овие информации се врз основа на податоците на полначот, на пр. бројот на верзија, сервискиот број и името на серверот.

На вашиот партнер на Porsche ќе му бидат потребни овие информации во случај на порака за грешка.

View the total lapsed time information

Приказ	Објаснување
Total energy consumption	Ја прикажува вкупната потрошувачка на енергија на овој полнач за сите претходни процеси на полнење.
Total charging time	Го прикажува вкупното време на полнење на овој полнач за сите претходни процеси на полнење.

Погледнете ја меморијата на настани

Ова поставување е видно само за корисникот **Customer service**. Информациите за меморијата на настани прикажани овде се во врска со пораките за грешка кои се случиле за време на тестирањето на системот. Се прикажуваат активните и пасивните мемории на настани. За разлика од пасивните настани, активните настани или грешки моментално сè уште се присутни.

- ▶ Изберете го соодветниот записник за да ги видите пораките за грешка и резултатите од тестирањето на системот.

Install software updates

Полначот стандардно бара нови верзии на софтверот и ги презема. Ова поставување одредува дали новите верзии на софтверот се инсталираат автоматски или рачно. **Software version:** Ја прикажува во моментот инсталираната верзија на софтверот.

 Информации

За да пронајдете и преземете нови верзии на софтверот, полначот мора да има интернет врска.

Автоматско ажурирање

Ако оваа функција е овозможена, полначот автоматски инсталира нови верзии на софтверот.

- ▶ Изберете **Automatic software updates**.

Рачно ажурирање

Кога нова верзија на софтверот ќе стане достапна, во статусот на уредот на инструмент-таблата се појавува порака.

- ✓ **Automatic software updates** е деактивиран.
- ▶ Изберете **Perform software update** за да започнете со инсталација.

Store settings

Вашите конфигурациски поставувања и претходно внесените податоци може да се зачуваат во резервна копија. Со оваа резервна копија, тие поставувања ќе може да ги обновите доколку е потребно, на пр. по ресетирање на фабричките поставувања. Резервните копии се креирани рачно во веб-апликацијата.

Во резервната копија не се зачувуваат лозинки или лични податоци, како оние во историјата на полнењето.

Креирање резервна копија

Со рачната резервна копија, податоците се зачувуваат на вашиот уред.

- ✓ Вашиот уред и полначот се лоцирани во истата мрежа.
- 1. Изберете **Export**.
- 2. Навигирајте го локацијата за зачувување.

3. Зачувајте го фајлот со резервната копија.

Assign password: Внесете лозинка.

Лозинката ги заштитува вашите податоци и мора да се внесе кога ја вчитувате или ја обновувате резервната копија.

Обновување резервна копија

Може да го вчитате зачуваниот фајл со резервната копија од вашиот уред во полначот.

- ✓ Вашиот уред и полначот се лоцирани во истата мрежа.
- 1. Изберете го копчето **Import**.
- 2. Навигирајте до фајлот со резервната копија и изберете го.
- 3. Внесете ја лозинката што ја употребивте за зачувување на фајлот со резервната копија.

Ресетирање на фабричките поставувања

Ако ја активирате оваа функција, се бришат сите лични податоци и конфигурации, на пр. историја на полнење и поставувања на мрежа. Покрај тоа, сите лозинки ќе се ресетираат на почетната лозинка дадена во писмото кое ги содржи вашите податоци за пристап.

- ▶ Овозможете **Reset to factory settings**.
За да ја креирате резервната копија Видете во поглавјето „Сервисирање“ на страница 1082.

 Информации

Ако поставувањата се ресетирани на фабричката состојба, волшебникот за поставување ќе ви помогне со најважните поставувања на полначот следниот пат кога ќе го стартувате.

Станица за полнење

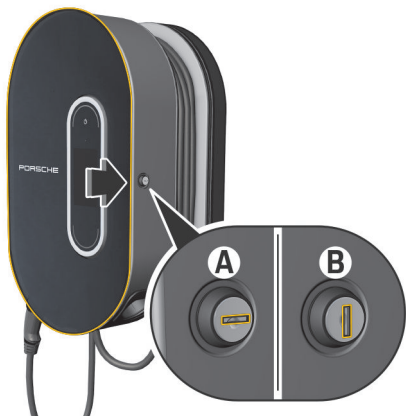

Сл. 546 Станица за полнење

Отворање на станицата за полнење

- ▶ Притиснете ја вратата на станицата за полнење во **насоката на стрелката**. Вратата се отвора автоматски.

Затворање на станицата за полнење

- ▶ Затворете ја вратата на станицата за полнење и притиснете во **насоката на стрелката**.

Заклучување на станицата за полнење

- ▶ Завртете ја бравата до позиција **A** (Сл. 546).

Отклучување на станицата за полнење

- ▶ Завртете ја бравата до позиција **B** (Сл. 546).

Прикачување на контролната единица на станицата за полнење и отстранување од станицата за полнење

НАПОМЕНА

Оштетување на полначот

- ▶ Вратите мора секогаш да бидат затворени.
- ▶ Не поставувајте никакви предмети на вратата или на станицата за полнење.

Прикачување на контролната единица на станицата за полнење

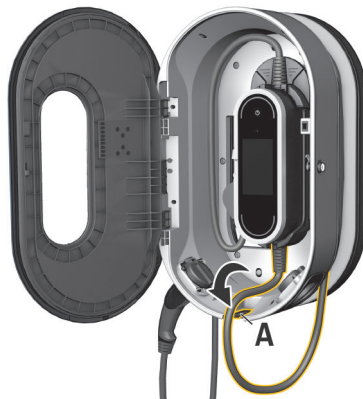

Сл. 547 Прикачување на контролната единица

1. Отворете ја вратата на станицата за полнење.
2. Поставете ја контролната единица под окцата за заклучување на станицата за полнење и активирајте ја во задниот дел.
3. Водете го кабелот на возилото низ отворот **A** (Сл. 547) и намотајте го кој било вишок кабел околу станицата за полнење.
4. Вметнете го кабелот за напојување во електричната приклучница.
5. Затворете ја вратата на станицата за полнење.

Отстранување на контролната единица од станицата за полнење



Сл. 548 Прикачување на контролната единица

1. Отворете ја вратата на станицата за полнење.
2. Откачете го кабелот за напојување од електричната приклучница.

3. Одмотајте го целосно кабелот на возилото од станицата за полнење.
4. Откачете ја контролната единица од држачот со притискање на копчето за ослободување (стрелка) и отстранете ја.

Неправилно функционирање

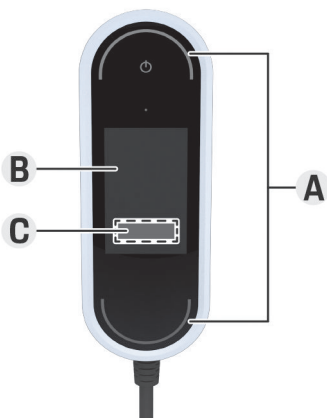

Сл. 549 Приказ на неправилно функционирање

A LED-диодите за статус светнуваат црвено

B Порака за грешка и причина

C Решение

Во случај на дефекти или неправилно функционирање, полначот покажува соодветна порака на дисплејот. LED-диодите за статус и копчето за напојување светнуваат црвено.

Пораката прикажува детали за грешката, информации за причината и корективна мерка.

- ▶ Следете ги упатствата кои се обезбедени за корективната мерка.

НАПОМЕНА

Оштетување на полначот

- ▶ Доколку дефектот сè уште постои или се повторува, исклучете го полначот од мрежата за напојување и контактирајте квалификуван

електричар. Porsche препорачува да користите сертифициран сервисен партнер на Porsche.

Следниот преглед содржи препораки за справување со неправилното функционирање кое го ограничува или спречува полнењето на возилото.

Ситуација	Препорачано дејство
Дисплејот (екранот, LED-диодите за статус, копчето за напојување) престана целосно да работи.	<ul style="list-style-type: none"> ▶ Откачете го полначот од напојувањето од електричната мрежа и заменете го. ▶ Квалификуван електричар нека ја провери домашната инсталација.
Приказот е празен, LED-диодите за статус не ја менуваат бојата и копчето за напојување светнува црвено.	<ul style="list-style-type: none"> ▶ Полначот е прегреан. Исклучете го полначот од електричната мрежа и оставете самостојно полека да се излади. ▶ Ако грешката и понатаму постои, заменете го полначот.

Ситуација	Препорачано дејство
Ограничена функција или полнењето не е возможно (порака на дисплејот).	<ul style="list-style-type: none"> ▶ Осигурете се дека кабелот за напојување и кабелот на возилото се поврзани со контролната единица на точната страна и правилно се приклучени во поврзувањата. ▶ Осигурете се дека полначот е во рамките на дозволеният опсег на температура. <ul style="list-style-type: none"> ▷ Видете во поглавјето „Технички податоци“ на страница 1091. ▶ Потврдете ги сите пораки за грешка кои се појавуваат. ▶ Рестартирајте го полначот. Притиснете го копчето за напојување најмалку 10 секунди за да се рестартира.
Електричната енергија за полнење е премногу слаба (порака на дисплејот).	<ul style="list-style-type: none"> ▶ Домашната мрежа е преотповарена. Исклучете ги другите поголеми електрични оптоварувања.
Напонот на електричната мрежа е премногу висок (порака на дисплејот).	<ul style="list-style-type: none"> ▶ Квалификуван електричар нека ја провери домашната инсталација.
Полначот не е во рамките на дозволеният опсег на температура (порака на дисплејот).	<ul style="list-style-type: none"> ▶ Уредот за температура е исклучен: Избегнувајте директна сончева светлина и оставете полначот самостојно полека да се излади. ▶ Ниската температура е исклучена: Дозволете полначот да се загрее во топла средина пред да го користите. ▶ Дефект на сензорот за внатрешна температура: Заменете го полначот.
Прекинувачот на струјното коло во домашната инсталација се активира (порака на дисплејот).	<ul style="list-style-type: none"> ▶ Намалете ја струјата на полнење во поставувањата на полначот. ▶ Потврдете ги сите пораки за грешка кои се појавуваат.
<p>Се прикажува прекин во полнењето:</p> <ul style="list-style-type: none"> ▶  Копчето за напојување светнува бело ▶  LED-диодите за статус трепкаат сино. ▶ Дисплејот се вклучува. 	<ul style="list-style-type: none"> ▶ Почekaјте додека возилото автоматски започне повторно да се полни. ▶ Полнењето може да се стопира на возилото.

Транспорт

⚠ ПРЕДУПРЕДУВАЊЕ Неприцврстен товар

Неприцврстениот, неправилно прицврстениот или неправилно поставениот полнач може да се излизга од местото и да ги стави во опасност патниците во возилото за време на сопирање, забрзување, менување насока или во случај на незгоди.

- ▶ Никогаш не превезувајте го полначот неприцврстен.
- ▶ Секогаш превезувајте го полначот во багажниот простор, никогаш во просторот за патници (на пр. на или пред седиштата).

Прицврстување на полначот за транспорт

Полначот е опремен со или без кутија за транспорт, зависно од типот на возилото.

- ▶ Ако кутијата за транспорт е достапна: Секогаш сместувајте и превезувајте го полначот во кутијата. Прицврстете ја кутијата за транспорт на предните и задните окца за прицврстување со куки.

Информации за окцата за прицврстување во багажниот простор:

- Видете во Прирачникот за употреба.
- ▶ Ако кутијата за транспорт не е достапна: Сместете го полначот во задниот багажен простор за транспорт.
- ▶ Во зависност од типот на возилото, сместете го полначот на тој начин, што нема да ги загрозува патниците во опасни ситуации.

Чистење и сервисирање

Редовно проверувајте го полначот за оштетување и нечистотија и исчистете го доколку е потребно.



ОПАСНОСТ

Струен удар, пожар

Ризик од сериозна или смртоносна повреда поради пожар или струен удар.

- ▶ Никогаш не потопувајте го полначот во вода и не прскајте директно со вода (на пр. опрема за чистење со висок притисок или црева за градина).
- ▶ Чистете го полначот само кога контролната единица е целосно исклучена од напојувањето од електричната мрежа или од возилото. Користете сува крпа за чистење.

Исфрлање

Електричните/електронските уреди мора да се предадат на место за нивно собирање или објект за управување со отпад.

- ▶ Не исфрлајте ги електричните/електронските уреди во домашниот отпад.
- ▶ Исфрлете ги електричните/електронските уреди согласно применливите регулативи за животна средина.
- ▶ Ако имате прашања во врска со исфрлањето, контактирајте партнер на Porsche.

Технички податоци

Електрични податоци 9Y0.971.675...	BE	BG	BJ
Моќност	7,2 kW	11 kW	22 kW
Номинална струја	16 A, 2-фазна 32 A, 1-фазна	16 A, 3-фазна	32 A, 3-фазна
Волтажа на електрична мрежа	100 – 240 V/400 V	100 – 240/400 V	100 – 240/400 V
Фази	2/1	3	3
Фреквенција на електрична мрежа	50 Hz/60 Hz	50 Hz/60 Hz	50 Hz/60 Hz
Категорија на преголем напон (IEC 60664)	II	II	II
Интегриран уред за преостана струја	Тип A (AC: 30 mA) + DC: 6 mA)	Тип A (AC: 30 mA) + DC: 6 mA)	Тип A (AC: 30 mA) + DC: 6 mA)
Класа на заштита	I	I	I
Класа на заштита	IP55 (САД: Прилог 3R)	IP55 (САД: Прилог 3R)	IP55 (САД: Прилог 3R)
Фреквентни полиња за пренос	2,4 GHz, 5 GHz	2,4 GHz, 5 GHz	2,4 GHz, 5 GHz
Моќност на пренос	20 dBm	20 dBm	20 dBm
Механички податоци 9Y0.971.675...	BE	BG	BJ
Тежина на контролна единица	2,54 kg		
Должина на кабел за возилото	2,5 m или 7,5 m		
Должина на кабел за напојување	0,9 m		

Технички податоци

Механички податоци за основен сиден држач 9Y0.971.675...	BE	BG	VJ
Димензии на основен сиден држач	385 mm x 135 mm x 65 mm (должина x ширина x висина)		
Тежина на основен сиден држач	околу 0,45 kg		
Димензии на водот за кабел	127 mm x 115 mm x 139 mm (должина x ширина x висина)		
Тежина на водот за кабел	околу 0,42 kg		
Димензии на држачот за конектор	136 mm x 50 mm x 173 mm (должина x ширина x висина)		
Тежина на држачот за конектор	околу 0,14 kg		
Тежина на целосниот основен сиден држач	околу 1 kg		
Механички податоци за станицата за полнење 9Y0.971.675...	BE	BG	VJ
Димензии на станица за полнење	373 mm x 642 mm x 232 mm (должина x висина x длабочина)		
Тежина на станица за полнење	околу 9,7 kg		
Надворешни услови и услови на складирање 9Y0.971.675...	BE	BG	VJ
Надворешна температура	-30 °C до +50 °C		
Влажност	5% – 95%некондензирачки		
Висина	макс. 5000 m надморска висина		



05004-19-12331

"Atendimento à Regulamentação

Anatel Este equipamento não tem direito à proteção contra interferência prejudicial e não pode causar interferência em sistemas devidamente autorizados. Este produto está homologado pela ANATEL, de acordo com os procedimentos regulamentados pela Resolução 242/2000, e atende aos requisitos técnicos aplicados. Para maiores informações, consulte o site da ANATEL www.anatel.gov.br"

Идентификациска плочка

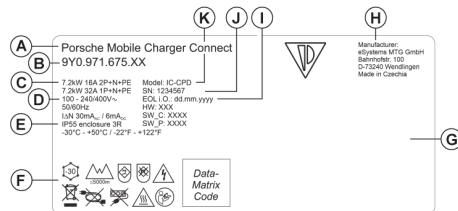

Сл. 550 Идентификациска плочка (пример)

- A** Име на производот
- B** Број на артикул
- C** Моќност и номинална струја
- D** Волтажа на електрична мрежа
- E** Класа на заштита
- F** Пиктограми за ракувањето
- G** Информации за сертификат
- H** Производител

- I** Датум на производство
- J** Сериски број
- K** Ознака за тип

Информации за производството

Датум на производство

Датумот на производство на полначот може да се најде на плочката за идентификација по кратенката "EOL i.O."

Тој е прикажан во следниот формат: Ден на производство.Месец на производство.Година на производство

Датум на производство

Датумот на производство на полначот може да се најде на плочката за идентификација по кратенката "EOL".

Тој е прикажан во следниот формат: Ден на производство.Месец на производство.Година на производство

Производител на полнач

eSystems MTG GmbH
 Bahnhofstraße 100
 73240 Wendlingen
 Germany

Електрично тестирање

Доколку имате прашања во врска со редовното електрично тестирање на инфраструктурата за полнење (на пр. VDE 0702), обратете се на www.porsche.com/international/accessoriesandservice/porscheservice/vehicleinformation/documents/ или контактирајте партнер на Porsche.

Потврда за сообразност

Полначот има радио систем. Производителот на овие радио системи изјавува дека овој радио систем соодветствува со спецификациите за неговата употреба согласно Директивата 2014/53/EU.

Целосниот текст за изјавата за сообразност на ЕУ е достапна на следната интернет адреса:

► <http://www.porsche.com/international/accessoriesandservice/porscheservice/vehicleinformation/documents>

Увозници

Абу Даби

Porsche Centre Abu Dhabi
 Zayed 2nd Street
 Abu Dhabi
 United Arab Emirates
 P.O. Box 915
 Phone: +971 2 619 3911

Технички податоци

Дубаи

Porsche Centre Dubai
Sheikh Zayed Road E11
Dubai United Arab Emirates
P.O. Box 10773
Phone: +971 4 305 8555

Русија

Porsche Russia
Leningrader Chaussee, Building 71A/10
125445, Moscow, Russia
Phone: '+7-495-580-9911

Сингапур: Porsche Singapore

Porsche Asia Pacific Pte Ltd
20 McCallum Street #12-01
Tokyo Marine Centre
Singapore 069046
If you have questions, please contact Porsche
Centre Singapore at (+65) 6472 4433

Индекс

А

Ажурирање на софтверот.....	1070
Алати.....	1062

Б

Безбедносни инструкции.....	1053
Број на артикл на полначот.....	1091

В

Веб-апликација	
Изгубена лозинка.....	1057
Менување на лозинката.....	1057
Отворање.....	1076
Почетна лозинка.....	1057
Пристапно место.....	1076
Стартување.....	1071
WiFi.....	1076
Внесување сметка.....	1080
Во Прирачникот за употреба	
Дополнителни информации.....	1053
Информации за заштита на податоци.....	1052
Воспоставување мрежни врски	
Пристапно место.....	1078
Powerline Communication (PLC).....	1079
WiFi.....	1079
Времиња на полнење.....	1074

Д

Датум на производство.....	1093
Домашна мрежа.....	1070
Име на сервер.....	1078
IP адреса.....	1078
Дополнителни информации.....	1053

З

Загубени податоци за пристап.....	1056
Заштита на уредот.....	1071

И

Идентификациска плочка.....	1093
Избирање локација за монтирањето.....	1061
Избирање мрежа.....	1070
Изнесување на историјата на полнење.....	1078
Име на сервер.....	1078
Инструкции за ракување.....	1073
Информации за заштита на податоци.....	1052
Информации за производството.....	1093
Исфрлање.....	1090

Ј

Јазик и земја.....	1070
--------------------	------

К

Кабел за полнење	
Типови кабли и приклучоци.....	1065
Кабел за полнење на возилото	
Типови кабли и приклучоци.....	1065
Кабли	
Откачување.....	1069
Прицврстување.....	1069
Кабли за напојување.....	1065
Електричен приклучок во домаќинството	1066
индустриски електричен приклучок.....	1066
Контролна единица.....	1058
Преглед на поврзувања.....	1058
Приказ.....	1058
Прикачување на сидниот држач.....	1063
Контролни опции.....	1060
Конфигурирање на DNS-сервер.....	1079
Конфигурирање на IPv4 адреса.....	1078

М

Менување на каблите за напојување и каблите на возилото.....	1068
Моментален процес на полнење.....	1072
Монтирање на основниот сиден држач.....	1062

Монтирање на прицврстувачот за конектор.....	1062
Монтирање на станицата за полнење.....	1063
Монтирање без одвојувач.....	1064
Монтирање со одвојувач.....	1063
Моќност на полнење	
Гледање.....	1072

Н

Надзор на заземјување	
Активирање.....	1076
Деактивирање.....	1075
Најавување во полначот.....	1072
Неправилно функционирање.....	1086

О

Обем на испорака.....	1056
Ограничување на струјата на полнење.....	1075
Отвор за полнење на возилото.....	1074
Отстранување на контролната единица од станицата за полнење.....	1084

П

Пиктограми.....	1052
Поврзувања	
Пристапно место.....	1071
Уред за управување со енергија.....	1071
PLC копче за спарување.....	1070
PLC сигурносна лозинка.....	1070
WiFi.....	1070
Податоци за пристап.....	1056
Веб-апликација.....	1057
Сериски број на полначот.....	1057
Полнач	
Моќност на полнење.....	1072
Пиктограми.....	1052
Поврзување.....	1077
Почетна лозинка.....	1056
Статус на полнење.....	1072
Статус на уред.....	1072

Индекс

Полнење	
Завршување.....	1075
Започнување.....	1074
Паузирање.....	1075
Помошник за поставување.....	1072
Поставување барање за PIN.....	1071
Потврда за сообразност.....	1093
Потребни алати.....	1062
Потрошувачка на енергија за време на процесот на полнење.....	1072
Пренос на податоци.....	1070
Приказ	
Јазик и земја.....	1070
Лента за мени.....	1059
Навигирај.....	1060
Статусна лента.....	1058, 1059
Прикачување на контролната единица на станицата за полнење.....	1084
Приспособување на струјата на полнење.....	1071
Пристапно место.....	1071
Поставување.....	1078
Прицврстување за транспорт.....	1088
Продажба на полначот.....	1057
Производител.....	1093
Процес на полнење	
Гледање.....	1078
Потрошувачка на енергија.....	1078
С	
Сервисирање.....	1089
Сериски број.....	1093
Сериски број на полначот.....	1057
Симболи во овој прирачник за употреба.....	1050
Соодветна употреба.....	1055
Спарување кориснички профили.....	1071, 1080
Спарување Porsche ID.....	1071
Станица за полнење.....	1084
Заклучете.....	1084
Затворање.....	1084
Отворање.....	1084
Отклучување.....	1084
Стартување.....	1070
Статус на полнење.....	1072
Структура на известувања за безбедност.....	1050
Т	
Технички податоци	
Електрични податоци.....	1091
Механички податоци.....	1091
Надворешни услови и услови на складирање.....	1091
Транспорт, прицврстување на полначот.....	1088
У	
Увозници.....	1093
Уред за управување со енергија.....	1071
Додавање.....	1080
Приспособување на струјата на полнење.....	1071
Спарување.....	1080
Ц	
Целосна потрошувачка на енергија	
Моментален процес на полнење.....	1072
Ч	
Чистење.....	1089
И	
IP адреса.....	1078
Р	
PIN и PUK	
Губење.....	1057
Менување на лозинката.....	1057
Porsche ID.....	1057

W

WiFi мрежа

Непозната мрежа.....	1079
Откачување.....	1079
Поврзување.....	1079
Управување.....	1079